

De eg, soorten en onderdelen.

EG

Egge – harrow – herse

(JG 1a + 1b; N 11, 67; N 11A, 154a; N 15, 4; N J, 10; N P, 18a; L 33, 52; A 13, 16a; A 40, 9; Gwn 7, 3; div.; monogr.)

[Het vanouds bekende, uit een raam met pinnen bestaand werktuig, waarmee akkerland oppervlakkig bewerkt wordt. Dit lemma betreft de eg in het algemeen; benamingen voor de eg naar de vorm, naar het materiaal waarvan ze gemaakt kan zijn, en naar het te verrichten werk vindt men in de volgende lemmata.

Hieronder worden de typen *eegde*, *eegd/eeg* en *eg* onderscheiden. Onder *eegd/eeg* zijn dialectvarianten met en zonder dentaal bijeengezet, omdat het i.v.m. met mogelijke apocope van de dentaal niet steeds duidelijk is of ze het ene dan wel het andere type vertegenwoordigen. In verband hiermee zijn achter de plaatsnummers (soms achter de enkelvoudsvormen) ook de opgegeven meervoudsvormen vermeld.

Onder verwijzing naar het hier gemaakte onderscheid (*eegde*, *eegd(d)*, *eg*) wordt in de volgende lemmata het betrokken woord(deel) in de typen door [eg] en in de varianten door [eġ] gesubstitueerd.]

eegde: *ēgdā* L 372, 419, 420; *ēgdā* L 288c, 289 (pl. -s), 292 (id.), 322, 324 (id.), 327, 328 (id.), 374 (id.); *ēgdā* L 289, 289a; *ēgdā* L 287, 288 (pl. -s), 288a, 289, 289a, 289b (id.), 318, 318b (id.), 319, 320a, 321, 321a, 326, 369 (id.), 370, 371; *ēgdā* L 371a; *ēgdā* L 288a, 289; *ējā* (pl. *ējā*) L 287; *īgdā* L 289; **eegd/eeg:** *ēgd* L 360 (pl. -ā), 361, 362, 363 (id.), 365 (id.), 366 (id.), 367, 368 (id.), 415; *ēxt* L 289, 294, 317, 322, 322a (pl. *ēxtā*), 324, 356 (pl. *ēgdā*), 358, 359, 364 (id.), 415 (id.); *ēxt* L 292, 322, 324; *ēxt* L 115 (pl. *ēxt* of *ēgā*), 292, 293, 360, 416 (pl. *ēgā*), 418, 421 (pl. *ēgdā*); *ēxt* K 359 (pl. *ēgdā(n)* of *ēgā(n)*), 360 (pl. *ēgdā(n)*), 361, L 210 (pl. *ēxtā*), 211, 290 (id.), 293, 314, 353, 414 (pl. *ēgā(n)*), Q 1 (pl. *ēxtn* of *ēgdn*), 1a, 4; *ēxt* K 318 (pl. *ēgā*), 357, 358 (id.), L 265 (id.), 291 (pl. *ēxtā*), 312 (oud; pl. *ēgā*), 316, 355 (id.), 413, P 51, Q 3 (pl. *ēg(d)ā*); *ēx* K 278 (pl. *ēgā*), 315, 317 (pl. *ēgā*), 353 (id.), 359 (pl. *ēgā*), L 216a, 265c, 267, 282 (id.), 290 (pl. *ēgā*), 313, 315, 352 (id.), 354 (pl. *ēgdā*), 414, P 44, 46, 50, 52, 53, 55, 56, 57, 116, 121, 175, 176, 183, 184, 185, 192, 219, Q 1, 2 (pl. *ēgā*), 2a, 2b, 2c (id.), 90, 94, 95 (id.), 171, 174, 175, 179, 240; *ē(x)* K 314, 316; *ē(x)* P 58, Q 83; *ērāx* Q 35, 39, 112, 0112 (pl. *ērāgā*), 113 (id.), 117 (id.), 117a (id.), 118 (id.), 119 (id.); *ērāx* Q 284; *ērāx* Q 32, 33, 36, 39, 112a (pl. *ērāgā*), 121 (id.), 121c (id.), 202 (id.), 211 (id.);

ērāx P 45; *ērāx* L 159a, 163, 163a, 192b (pl. *ēgā*), 209 (id.), 214, 246 (pl. *ēgā*), 248 (id.), 265 (id.), 265b (pl. *ēgā*), 266 (id.), 269, 269a, 270 (id.), 271 (id.), 288c, 294 (id.), 295 (id.), 296, 300, 317 (id.), 322a, 324 (pl. *ēgā*), 329 (id.), 330 (pl. *ēgā*), 331 (pl. *ēgā* of *ēgā*), 331b (id.), 332 (id.), 360, 368, 372, 373, 376 (pl. *ēgā*), 377 (id.), 378, 381, 381a, 381b, 383 (id.), 385 (id.), 387 (id.), 415, 417, 422 (id.), 423 (id.), 424 (id.), 425, 426 (id.), 0426 (id.), 427, 428 (id.), 429 (id.), 430 (id.), 431 (id.), 432 (id.), 433, 434 (id.), 434a, Q 5, 6 (id.), 7 (id.), 8 (id.), 9 (id.), 10 (id.), 11 (id.), 12, 13 (id.), 14 (pl. *ēgān*), 15 (id.), 18 (pl. *ēgā*), 19 (id.), 19a (id.), 21, 27 (id.), 32, 32a, (id.), 33 (id.), 35 (id.), 36, 38, 86, 87 (id.), 88, 91, 94b (id.), 96a, 96c (pl. *ēg(d)ā*), 96d (pl. *ēgā*), 97 (id.), 98 (id.), 99, 99* (id.), 100, 101 (id.), 101a, 102 (id.), 103, 109, 111 (id.), 111* (id.), 112a, 113, 113a, 116 (id.), 172, 188 (id.), 191 (id.), 192, 193 (id.), 194 (id.), 196, 197 (id.), 197a (id.), 198, 198b (id.), 201, 203 (id.), 203a (id.), 204a (id.), 208 (id.), 259; *ērāx* (pl. *ēgā*) Q 261, 262, 263; *ērāx* (pl. *ēgā*) L 429a, Q 20, 117a; *ērāx* L 329 (pl. *ēgā*), 382 (id.), Q 200 (pl. *ēgā*), 247 (id.), 247a (id.); *ērāx* (pl. *ērāgā*) L 420; *ērāx* P 58, Q 71, 72 (pl. *ērāgā*), 156, 187 (id.); *ērāx* P 49, 50, 58, 120, Q 2a, 71; *ērāx* P 48, 119, 214; *ērāx* P 47, 113, 114, 115, 117, 118, 118a, 120, 121, 172, 173, 174, 175, 176, 176a, 176b, 177, 177a, 178, 179, 180, 182, 184, 185, 186, 188, 189, 192, 195, 197, 218, 219, 220, 221, 223, 224, 227, Q 2, 71, 73, 74, 75, 78, 79, 79a, 80, 152, 153, 156, 157, 157a, 159, 160, 161, 165, 166; *ērāx* L 358, 364 (pl. *ērāgā*), P 107a (id.), 175 (id.), 222 (id.), Q 88, 102, 105, 187a (id.); *hērāx* Q 10; *ērāx* P 187; *ērāx* Q 164; *ērāx* Q 72, 81a, 82; *ērāx* Q 83, 84; *ērāx* Q 167; *ērāx* Q 76, 89, 158, 158a, 162 (pl. *ērāgā*), 170, 242; *ērāx* Q 154, 155, 178; *ērāx* Q 168a, 181; *ērāx* Q 162, 170, 178 (pl. *ērāgā*), 183; (*h*)*ērāx* Q 89; (*j*)*ērāx* Q 169; (*j*)*ērāx* Q 177; *jiāx* Q 180; *jiāx* Q 162; *jiāx* Q 77, 182; *jiāx* Q 163, 168, 168a, 241; *jiāx* (pl. *jiāgā*) Q 162; het type *eeg* in Q 199; **eg:** *ēg*, *ēk* (pl. *ēgā*) L 269, 289, 289a, 291, 320a, 326, 358, 359, 366, 368, 372, 416, 420, Q 95; *ēx* K 278 (pl. *ēgā*), 314 (id.), 315, 316, 317 (pl. *ēgā*), 317a (id.), 353 (id.), 357 (id.), 358, L 115 (pl. *ēx* of *ēgā*), 163 (id.), 163a (id.), 164 (pl. *ēgā*), 192a (id.), 210, 214 (id.), 214a, 215, 217 (id.), 244c (id.), 244d, 245, 245b, 246a, 246b, 247 (id.), 265, 266 (pl. *ēgā* of *ēgā*), 268 (id.), 271, 282 (pl. *ēgā*), 286 (id.), 289a, 289*, 312 (id.), 313, 314 (id.), 316 (pl. *ēgā*), 317, 355, 381a (pl. *ēgā* of *ēgā*), P 47, 48 (pl. *ēgā*), 176, 197, 211, Q 1a, 2, 8, 20 (pl. *ēgā* of *ēgā*), 33, 35, 78, 90, 93; **veldeeg:** *velteix* P 176 (ter onderscheiding van *hoseeg*); **veldeg:** *ve.lt.ēx* L 268 (ter onderscheiding van *wei-eg*).

DRIEHOEKIGE EG

dreieckige Egge – triangular harrow – herse triangulaire

(JG 1a; A 13, 16b add.; N 11, 70 + 72 add.; N J, 10 add.; div.; monogr.)

[De houten, later ijzeren, driehoekige eg, zoals voorgesteld door de afb. 51, 52 en 56. Voor welk werk de driehoekige eg gebruikt werd, is hier niet aangegeven. Daarvoor zie men de lemmata ZAADEG en ONKRUIDEG. In de woordtypen van dit lemma vertegenwoordigt het lid *drie* ook dialectvarianten van het type *drij*. Voor het woord(deel) [eg] resp. [eg] zie men de toelichting bij het lemma EG.]

driekantige [eg]: *drejkantegā [eg]* L 312; *drejka.nteḡā* ~ L 282; *drejká.nteḡā* ~ L 313; *drejkāntegā* ~ P 189; *drēkantegā* ~ L 265; *drikentegā* ~ L 292, 322a, Q 111*, 192; *dri-ke.nteḡā* ~ L 363; *driken'tegā* ~ Q 20; *dri-ken'tegā* ~ L 294, 318b, 321, 324, 330, 331, 332, 387; *driken'tegā* ~ L 424; *dri-kentegā* ~ L

381b; *dri-ke.nteḡā* ~ L 416, 418; *dri-ke.n'tegā* ~ L 331b; *dri-!kent'egā* ~ L 423; *dri-!ke.n'tegā* ~ L 415, 419; *drejkent'egā* ~ L 288; *drējken'tegā* ~ L 372; *drejkentegā* ~ Q 95, 211; *drejkēntegā* ~ Q 193; het type *driekantige [eg]* in Q 36, 39, 113a; **driekante [eg]:** *drikantā [eg]* L 293, 318, 318b; *drijkāntā* ~ K 278; het type *driekante [eg]* in L 328, 385, Q 19, 99*, 111; **driekant[eg]:** *drikant.[eg]* L 289b; *drikant'.* – L 322, 332; **driehoekige [eg]:** *drihu'egā [eg]* K 278; *drēhukegā* ~ K 353; *drihōkegā* ~ L 0426; *drē.hokegā* ~ Q 1, 2a, 71, 72; *drejhokegā* ~ L 414, Q 3; *drejhōkegā* ~ Q 5; *drāj.hokegā* ~ Q 81a, 82; *drīhēkegā* ~ L 417; het type *driehoekige [eg]* in L 329, 374, 376, 381a, 429, Q 33, 112a, 201; **driehoek[eg]:** *drejhōk[eg]* Q 188, 204a; **driehoeks[eg]:** *drejhōks[eg]* Q 187a; het type *driehoeks[eg]* in Q 7; **drietomp:** *drēito.mp* L 290, 291.

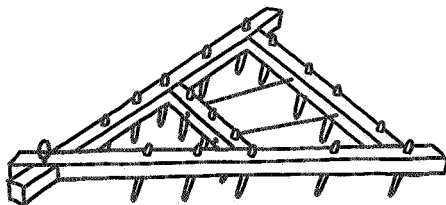

Afb. 51.

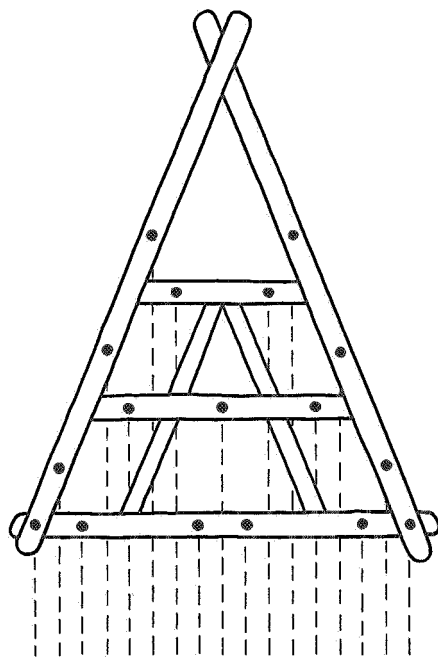

Afb. 52.

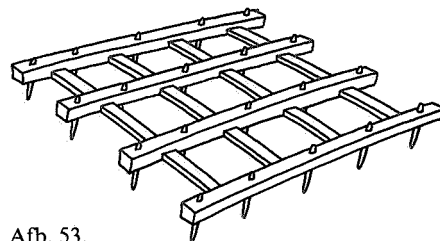

Afb. 53.

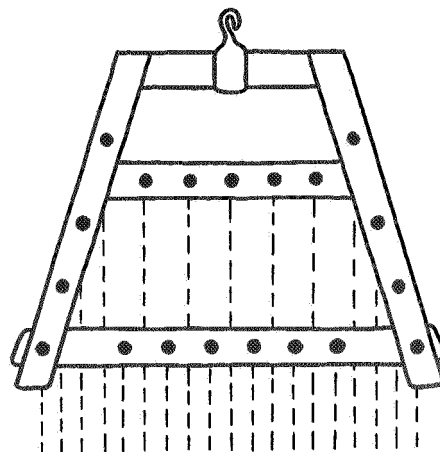

Afb. 54.

VIERHOEKIGE EG

viereckige Egge – quadrangular harrow – herse quadrangulaire

(JG 1a; JG 1b add.; N 11, 71 + 72 + 75 add.; N J 10; A 13, 16b; div.; monogr.)

[De oude houten, later ook ijzeren eg die een vierhoekig geraamte had; zie afb. 53 en 54.

Deze eg was niet altijd vierkant of rechthoekig: soms waren de hoofdbalkjes lichtelijk gebogen of vormden de balken een ruitvormig raam. Waar de vierhoekige eg blijkens de opgaven als onkruiddeg en/of als zaaddeg in gebruik was, is vermeld in de betrokken lemmata. Zie verder het lemma EG.]

vierkante [eg]: *virkantā [eg]* K 353; *vērkan̄tā* ~ L 293; *vērkan̄tā* ~ L 322a, 0426; het type *vierkante [eg]* in L 328, 329, 381a, 385, Q 33, 112a, 113a; **vierkantige [eg]:** *virkantegā [eg]* L 265; *virkantegā* ~ P 44; *vīrkāntegā* ~ K 318; *vīrka.ntegā* ~ L 414, Q 72, 81a; *vī.rka.ntegā* ~ K 358, Q 2a, 3, 71; *vī².rke.ntegā* ~ Q 82; *vīr.kē.n̄tegā* ~ Q 1; *vērka.ntegā* ~ L 417; *vē.rka.ntegā* ~ Q 5; *vērkan̄tegā* ~ Q 188; *vērkan̄tegā* ~ L 292, 363, 365, 366, 381b, Q 39, 111*, 192, 204a; *vērke.ntegā* ~ L 416, 418; *vērkan̄tegā* ~ Q 193; *vērkan̄tegā* ~ L 321, 330, 332; *vē.rke.n̄tegā* ~ L 331, 331b; *vērkan̄tegā* ~ L 366, 419; *vē.rkan̄tegā* ~ L 415; *vējārkan̄tegā* ~ Q 20; **vierkant[eg]:** *vērkan̄t.[eg]* L 322; **vierkants[eg]:** *vērkan̄ts.[eg]* Q 118; **vierhoeks[eg]:** *vērkhōks[eg]* Q 187a; **rechthoekige [eg]:** dit type in L 376.

HOUTEN EG

hölzerne Egge – wooden harrow – herse en bois

(JG 1a; JG 1b add.; N 11, 70 + 71 + 72 add.; N J, 10; A 13, 16b; div.; monogr.)

[De oude drie- of vierhoekige eg met houten hoofd- en dwarsbalkjes, waarin houten, later ook ijzeren tanden zaten; zie afb. 51, 52, 53 en 54. Waar men een houten eg gebruikte als onkruiddeg en/of als zaaddeg, is aangegeven in de desbetreffende lemmata. Hieronder is de vorm die de houten eg ter plaatse kon hebben, voorgesteld door de tekens Δ en □. Voor het woord(deel) [eg] resp. [eg] zie men de toelichting bij het lemma EG.]

houten [eg]: *hōutā [eg]* L 265, 288a, 294 (Δ), 374 (Δ), 422, 0426, 429, 430, Q 15, 18, 19, 20, 32, 32a, 94b, 97 (Δ met houten, □ met ijzeren tanden), 98 (Δ, soms ook □), 99 (Δ), 99*, 101a, 102; *hōu.tā* ~ L 417, 418; *qū.tā* ~ Q 6 (Δ); *hō⁽²⁾.tā* ~ Q 36, 201 (Δ), 204a (Δ); *hōtā* ~ L 414, Q 1; *hō.tā* ~ Q 5; *q̄.tā* ~ Q 2; *hō.r.tā* ~ Q 188; *hō².tā* ~ Q 72; *hō².tā* ~ Q 3; *hōtā* ~ P 45, Q 35, 113, 192, 202, 204a, 208; *hō.tā* ~ P 58, Q 2a, 71, 81a, 82, 181; *hō.tā* ~ Q 116; *hōtā* ~ K 353; *hō².tā* ~ Q 193; *hōltā* ~ Q 198, 198b; het type *houten [eg]* in P 107a; **houteren [eg]:** *hōutārā [eg]* K 278, L 288a, 289, 321a (Δ), 374, 381a, 425 (Δ), 427 (Δ), 431, 432, Q 9; *hōu.tārā* ~ L 312, 316, 354, 416; *qūtārā* ~ L 424; *hōtārā* ~ L 413; *hō.tārā* ~ K 358; *hātārā* ~ L 355; *hōtārā* ~ K 315, 353; *hōjītārā* ~ L 322a (□); *hōltārā* ~ L 331 (aan beide kanten te gebrui-

ken); *hōltārā* ~ L 271, 290, 291; *hōltārā* ~ L 115, 159a, 163, 163a, 164, 210, 214, 214a, 246b; *hō.r.tārā* ~ L 295; van de volgende varianten is het eerste lid, staande vóór het vrouwelijke en met een klinker beginnende *eg*, gereduceerd tot een vorm zonder uitgang; *hōūtār [eg]* L 329; *hōltār* ~ L 269b; *hō.r.tār* ~ L 265; **hout[eg]:** *hōut[eg]* L 282; *hōt* – P 117; *ō⁽²⁾.t* – P 175.

IJZEREN EG

eiserne Egge – iron harrow – herse en fer (JG 1a + 1b add.; N 11, 70 + 71 + 72 add.; N 11A, 161; N J, 10; A 13, 16b; monogr.)

[De drie- of vierhoekige eg waarvan zowel het geraamte als de tanden van ijzer waren; zie afb. 55 en 56. Waar zulk een eg als onkruiddeg en/of als zaaddeg diende, is vermeld in de betrokken lemmata verderop. De vorm die de ijzeren eg ter plaatse kon hebben, is hieronder voorgesteld door de tekens Δ en □. Voor [eg] en [eg] zie men de toelichting bij het lemma EG.]

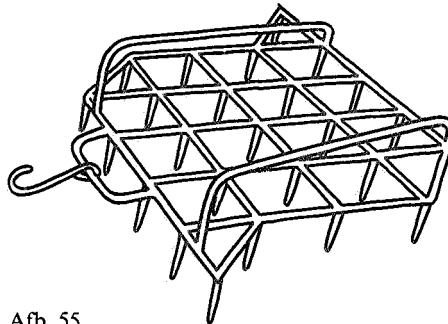

Afb. 55.

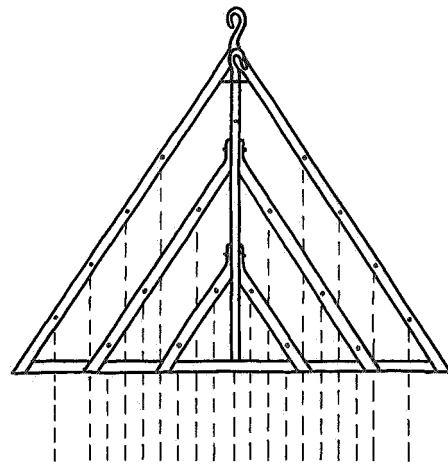

Afb. 56.

ijzeren [eg]: *ēizārən [eg]* K 278; *ēi.zārā* ~ Q 3, 81a, 82; *ēzārā* ~ K 315, 353; *ē.zārā* ~ L 414, Q 1, 2, 2a, 71, 72; *izārā* ~ L 353; *īzārən* ~ Q 14, 15; *īzārā* ~ L 115 (□), 163 (□), 164, 192a (□), 192b (□), 210, 211, 214, 246 (□), 246b, 247, 248 (□), 265b (□), 266, 288, 288a, 289, 295, 322a, 331 (aan één kant te gebruiken), 332 (□), 374, 381a, 381b (zigzageg), 424, 427, 430, 431, Q 18, 19, 20, 32, 32a, 35, 36, 94b, 97, 98, 99*, 101a, 111, 111* (□), 113, 121c, 188, 192 (Δ, □), 193, 194 (□), 201 (□), 202, 204a (Δ, oud); *ī.zārā* ~ L 416, 417, 418, Q 5, 9; *īzdarā* ~ L 288a, 290, 291; van de volgende varianten is het eerste lid, staande vóór het vrouwelijke en met een klinker beginnende *eg*, tot een vorm zonder uitgang gereduceerd; *ēīzār [eg]* P 175; *ēzār* ~ K 314 (□), 353, P 44, 45, 222; *īzār* ~ L 269b, 282, 289a, 321a, 329, 387, 0426, Q 208; *ī.zār* ~ Q 10; **veld[eg]:** *velt.[eg]* L 330 (genormaliseerde, ijzeren *eg*).

BENAMINGEN VAN DE EG NAAR DE TREKKRACHT

Bezeichnungen der Egge nach der Zugkraft – denominations of the harrow according to traction – dénominations de la herse suivant la force de traction (div.; monogr.)

[Voor het tweede deel van de onderstaande termen zie men het lemma EG.]

paards[eg]: *perts[eg]* L 214a; *pērs.* – L 271; **eenpaards[eg]:** *ēnperts[eg]* L 163, 164, 165; *īⁿnpē^rrtis* – L 209; *ēi.npērs.* – L 331, 331b; **eenspannige [eg]:** *ēinspanagā [eg]* Q 96d; *ēinšpenegā* ~ Q 20; *ēnšpenagā* ~ Q 192; **enkele [eg]:** *ēṅkal [eg]* L 286, Q 159 (voor één paard); **eendelige [eg]:** *īⁿndī^lagā [eg]* L 244c; **eenvelds[eg]:** *ēinveltis.[eg]* L 332; **eenvoudige [eg]:** *ēve.ldegā [eg]* Q 116 (voor één paard); **tweepaards[eg]:** *twēpērs.[eg]* L 331, 331b; **tweespannige [eg]:** *twispanagā [eg]* Q 96d; *twī^lšpenagā* ~ Q 192; **tractor[eg]:** *traktār[eg]* L 269b.

BENAMINGEN VAN DE EG NAAR HET AANTAL HOOFDBALKEN

Bezeichnungen der Egge nach der Zahl der Hauptbalken – names of harrows according to the number of main beams – dénominations de la herse suivant le nombre de flèches (N 11, 75; N 11A, C)

[De driehoekige (houten) *eg* had gewoonlijk maar twee hoofdbalken die van voren (bij het aanspanningspunt) met elkaar verbonden waren en verder naar achteren door enkele scheien uiteen gehouden werden. De vierhoekige *eg* had soms drie, maar meestal vier tot zes hoofdbalken, al naar gelang de grootte. In

de betrokken woordtypen hieronder vertegenwoordigt *drie* tevens dialectvarianten van het type *drij*. Varianten van de typen *twee- t/m zesbooms[eg]* hebben in het lid *booms* soms het vocalisme (umlaut) van de plaatselijke meervoudsvorm van *boom*. Voor het woord(deel) **[eg]** resp. **[eg]** zie de toelichting bij het lemma EG.]

tweebooms[eg]: *twī^lbōums.[eg]* L 270; het type *tweebooms[eg]* in L 265; **tweeboomse [eg]:** *twēbōumsā [eg]* Q 14; **driebalks[eg]:** *dribal^lks.[eg]* L 321, 387, 426 (Δ); *drejbal^lks.* – Q 204a; **driebalken[eg]:** *dribē^lk.[eg]* L 317; **driebalk:** *dribal^lk* L 324; *drej^l* – L 282; **driebooms[eg]:** *dribōms.[eg]* Q 35; *dribō.ms.* – Q 98; *dribōjms.* – L 318b; *drejōjms.* – L 312; het type *driebooms[eg]* in L 265, Q 72; **drieboomse [eg]:** *dribōmsā [eg]* K 278; *dribōjmsā* ~ Q 14; **drieboom:** *drejbojms* L 422; **vierbalks[eg]:** *virbal^lks.[eg]* L 159a, 163, 163a; *vērbal^lks.* – L 270, 290, 291, 321, 330, 331, 426, Q 204a; *vērbal^lks.* – L 387; **vierbalkse [eg]:** *vērbal^lksā [eg]* L 331, 331b (voor 1 paard); **vierbalken[eg]:** *vīrbal^lan[eg]* K 278; *vē^rba.l^lkā* – Q 191; **vierbalk:** *vīrbal^lk* L 282; *vēr* – L 324; **vierbooms[eg]:** *vīrbūms.* – P 176; *vīrbu^lms.* – K 317 *vīrbu^lms.* – L 211, 214, 215; *vīrbōjms.* – L 163, 164; *vī^rrbōjms.* – L 312; *vērbu^lms.* – L 246; *vērbōms.* – Q 117a; *vērbōms.* – Q 193; *vērbō.ms.* – Q 98; *vērbōjms.* – L 266; *vērbōjms.* – L 265b, 268, 270, 322, 332, 368, Q 111, 204a; *vīrbōjms.* – L 209; *vērbōjms.* – L 268, 270, 289, 295, 318b; *vērbōjms.* – L 360; het type *vierbooms[eg]* in L 247, 364; **vierboomse [eg]:** *vī^rrbōmsā [eg]* K 278; *vīrbōjmsā* ~ L 115; *vīrbūjmsā* ~ L 282; *vērbōjmsā* ~ Q 14; **vierbomen[eg]:** *virbuamā[eg]* K 353; **vierboom:** *vē^rrbōjms* L 422; **vijfbalks[eg]:** *vejf.bal^lks.[eg]* L 163, 163a; *vīf.bal^lks.* – L 270, 290, 291, 331; het eerste lid van de volgende variant verschijnt in een vorm die de oorspr. *n* nog bevat, zoals in het Hoogduits; *vōn^lf.bal^lks.[eg]* Q 204a; **vijfbalkse [eg]:** *vīf.ba.l^lksā [eg]* L 331, 331b; **vijfbalken[eg]:** *vēj^f.bal^lan[eg]* K 278; *vīf.ba.l^lkā* – Q 191; **vijfbalk:** *vej^f.bal^lk* L 282; **vijfbooms[eg]:** *vejf.bōjms.[eg]* L 163, 164; *vīf.bōjms.* – L 209; *vīf.būjms.* – L 211, 214; *vīf.būjms.* – L 246 (30 tanden), 247; *vīf.bōjms.* – L 266; *vīf.bōjms.* – L 265b, 268, 322, 332; *vī.f.bōjms.* – L 368; *vīf.bōjms.* – L 268, 270, 289, 318b; *vī.f.bōjms.* – Q 117a; bij de volgende variant vertoont het eerste lid de oorspr. *n*, zoals in het Hoogduits; *vōn^lf.bōjms.[eg]* Q 204a; **zesbalks[eg]:** *zēs.bal^lks.[eg]* L 330, 331; **zesbalkse [eg]:** *zēs.ba.l^lksā [eg]* L 331, 331b; **zesbalken[eg]:** *zēs.ba.l^lkā[eg]* Q 191; **zesbooms[eg]:** *zēs.bōjms.[eg]* L 163, 164; *zē^rs.bōjms.* – L 209; *zēs.bōjms.* – L 265b; *zēs.bōjms.* – L 295; de beide volgende termen be-

treffen een eg met 5 à 6 resp. een eg met 2 à 3 hoofdbalken; **grote [eg]:** *gruotə [eg]* L 378; *gruotə* ~ P 222; **kleine [eg]:** *klē:n [eg]* P 222; de volgende termen zijn benamingen van de eg naar het aantal verbindingsbalkjes of scheien; **[eg] met drie scheien:** *[eg] met. dri šejə* L 294; **[eg] met vier scheien:** *[eg] met .vēr šejə* L 294.

DE GEZAMENLIJKE BALKEN VAN DE EG, HET EGRAAM

die sämtliche Balken der Egge, der Eggenrahmen — all the beams of the harrow, the harrow frame — l'ensemble des flèches et des traverses, le bâti de herse

(JG 1a + 1b; N 11, 69a + b; N 11A, 155c; monogr.)

[De eg bestaat uit een aantal hoofdbalken die onderling verbonden zijn door dwarsbalkjes of scheien. Tezamen vormen ze het raam van de eg.

De in dit lemma opgenomen termen zijn van toepassing op de egbalken in het algemeen. Ze werden opgegeven als benaming voor zowel de hoofd- als de verbindingsbalkjes.

Aan het eind van het lemma zijn een aantal voor zichzelf sprekende termen opgenomen, die betrekking hebben op het door hoofd- en dwarsbalkjes gevormde geraamte van de eg.]. **eegdebalken:** *ēgdəbe.l^ok* (sg. *-ba.l^ok*) L 371; **egbalken:** *ēgəbel^ok* Q 15, 111, 192; *ēgəbel^ok* Q 113, 117; *ēgəbal^okə* Q 187; voor het eerste deel van de volgende samenstelling zie men het lemma EG; **[eg]balken:** *[eg].bal^okə* P 50, 115; *-ba.l^okə* P 118, 119, 184, Q 157, 175, 178, 179; *-bā.l^okə* P 177a, 195, Q 2, 73, 74; *-bā.l^okə* Q 188, 198b; *-ba.lkə* Q 77, 84, 90, 155, 170, 171; *-bay.kə* Q 168a; *-be.l^ok* L 214; *-bel^ok* Q 111*; *-be.l^ok* (sg. *-ba.l^ok*) Q 8, 9; **balken:** *bal^okə* L 192b, P 47, 48, 50, 113, 115, 172, 174, 176a, 178, 180, 214, 219, 227, Q 121c, 193; *ba.l^okə* K 361, L 353, 422, P 118, 118a, 120, 121, 179, 187, 188, 222, Q 2a, 2c, 12, 78, 80, 96d, 157, 157a, 162, 175, 178, 179; *ba.l^okə(n)* L 413; *bāl^okə* P 176, 182; *bā.l^okə* P 55, 56, 177, Q 2, 73, 79a, 156, 159; *bā.l^okə* Q 188; *ba.lkə* Q 76, 82 (sg. *ba.l^ok*), 84, 87 (sg. *bā.l^ok*), 89, 91, 94, 161, 163, 169, 171, 174, 177, 242; *bā.lkə* Q 83, 89, 181, 182; *bej.k* (sg. *bay.k*) L 360, 366, 415; *be.l^ok* L 331, 387, 429a, Q 97, 0112, 117a, 192, 198b; *be.l^ok* (sg. *ba.l^ok*) L 319, 370, 420, 421, 422, 423, P 186, 223, Q 7, 8, 9, 10, 13, 96d; ~ (sg. *bā.l^ok*) P 220; *bē.l^ok* L 246, Q 35; **balkjer(en):** *be.l^okšər(ə)* Q 116; **egebomen:** *ēgəbəm* L 159a; **bomen:** *byəm* L 192b; of de volgende termen de hoofdbalken dan wel de dwarsbalkjes betreffen, is niet duidelijk; **voerste balk:** *vj^oštə bal^ok* Q 117a; **middelste balk:** *medəlštə bal^ok* Q 117a; **hinderste balk:**

hejəštə bal^ok Q 117a; de volgende termen hebben betrekking op het door balken en scheien gevormde raam van de eg; **egeraam:** *ēgərām* L 192b, Q 97; **[eg]raam:** *[eg]rām* L 163, 248, Q 19; **raam:** *rām* L 115, 192a, 209, 246, 248, 265b, 270, 292, 374, 416, 417, 418, 426, P 49; *rām* K 317a; *rōm* K 278, L 286, 353, P 180, Q 3, 5, 71, 72, 81a, 82, 171, 193, 194; *rō(°)m* L 282, 414, Q 1; **kader:** *kādər* Q 2a; *kā^odər* L 314; **freem:** *frēm* Q 116; **hoofdblok:** *hōft.blōk* K 278; de volgende opgaven betreffen twee of drie ijzeren stangen die ter versterking van het raam door de hoofdbalken heen gestoken zijn en waarvan de uiteinden, aan de buitenkant van de beide buitenbalken, van een moer zijn voorzien; **ijzeren roeden:** *izərə rō^oə* Q 192; **ijzeren roes:** *izərə rōs* Q 192; de volgende term is van toepassing op een tweetal plankjes of brede latten, die men in een V-vorm boven op het raam had aangebracht, om de eg met zoden te kunnen verzwaren; **gaffeltje:** *gefəlkə* Q 9.

HOOFDBALKEN VAN DE EG

Eggenbalken — main beams — flèches de herse

(JG 1a + 1b; N 11, 69a; N 11A, 155a; monogr.)

[De rechte of lichtelijk gebogen, zwaardere balkjes van het egraam, die door de lichtere scheien op een bepaalde afstand van elkaar gehouden worden. Meestal zijn — vooral bij de vierhoekige eg — in deze balken de tanden aangebracht. Voor de plaatsen waar men voor de hoofdbalken van de eg geen aparte term gebruikt, zie men het vorige lemma.]

eegdebalken: *ēgdəbe.l^ok* (sg. *-ba.l^ok*) Q 96c; *ēgdəbel^ok* L 288, 318b, 321; *ēgdə-* L 324; **egbalken:** *ēgəbel^ok* L 0426, Q 204a; voor het eerste deel van de volgende samenstelling zie men het lemma EG; **[eg]balken:** *[eg].be.l^ok* L 295, 322, Q 14, 19, 33; *-be.l^ok* (sg. *-ba.l^ok*) L 364, Q 191; *-bej.k* (sg. *-bay.k*) L 416; *-bal^oən* K 278; *-bal^okə* K 317, 318, 359, P 45, 107a, 173, Q 94b; *-ba.l^okən* L 282, 286; *-ba.l^okə* P 192, Q 162; *-bāl^okə* P 46; *-bā.l^okə* Q 153, 167, 240; *-bā.l^okə* Q 152; *-ba.lkə* Q 98; *-bā.lkə* Q 154, 168; **balken:** *bal^oən* K 278; *bal^oə* K 353; *bal^okə* L 163, 164, 209, 270, P 44, 49, 117, 175, 224, Q 187a, 191; *ba.l^okən* L 352, 354, 355; *ba.l^okə* K 357, 358, 359, L 312, 313 (van berkenhout), 314, 315, 316, P 52, 58, 197, Q 2, 2a, 3, 71, 75, 88, 164, 165, 166; *bā.l^okə* Q 172; *bāl^oən* K 314; *bāl^oə* K 317a; *bāl^okə* K 315, 316, P 218; *bā.l^okə* K 360, P 51, 53, 57, Q 79, 160, 240, 241; *bālkə* P 175; *ba.lkə* (sg. *ba.l^ok*) L 414, Q 72, 81a, 158a; *bē.l^ok* (sg. *ba.l^ok*) Q 116, 211; *be.l^ok* L 248, 265b; *be.l^ok* L 163, 163a, 164, 270, 289b, 290,

291, 322, 322a, 332, Q 20, 118; *bēl^ok* Q 193, 194; *bē.l^ok* (sg. *ba.l^ok*) L 331b, 356, 363, 369, 372, 419, 424, Q 1, 3, 6, 11, 94b; ~ (sg. *ba.u.k*) L 365; *bēi.k* (sg. *ba.u.k*) L 317, 358, 359, 361, 362, 367, 368, 416, 417, 418; **balkjes**: *bel^okskas* L 324; **ribben**: *rōbā* L 312; **eggebomen**: *egəbōjm* L 268; **eegbomen**: *ēx.bējm* (sg. *-ba.u.m*) Q 5; **bomen**: *bōm* (sg. *bōm*) L 115; *bō.^om* L 211; *bīj^om* L 246, 266; **eegbril**: *ēx.brōl* Q 9; **pinnenbalken**: *penbel^ok* L 322; **tandenbalken**: *ten^o-bel^ok* L 387; **spitsbalken**: *špets.bel^ok* L 322 (bij Δ-eg); **bovenbalken**: *bū^ovəbel^ok* L 289a; uit de volgende term blijkt dat de egbalken een gebogen vorm hadden; **vellingen**: *veleŋā* K 353; **grote balken**: *grōtā bel^ok* L 331; *grōtā ba.lkā* P 222; **dikke balken**: *dekā be.l^ok* L 422; **rechte balken**: *rēxtā bal^okā* L 192b; **rechte bomen**: *rēxtā byōm* L 192b; **hoofdbalken**: *hōjt.bel^ok* Q 97; *hū^of.bē.l^ok* L 246; *hōft.bē.l^ok* Q 35; *hōf.ba.lkā* Q 96d; het eerste lid van het volgende woord is wel op te vatten als *haupt* (d.) + verbindings-*s*; **hauptsbalken**: *hōps.balkā* Q 121c; **buitenbalken**: *bō^otəbal^okā* K 315, 353; *būtā*— P 178; *baūtā*— Q 162; **zijbalken**: *zi.^obe.l^ok* (sg. *-ba.l^ok*) L 420, Q 13; *zībel^ok* Q 111; *zība.l^okā* Q 12; *zēbal^okā* P 113; *zēba.l^okā* P 118a, Q 2c; *zēbā.l^okā* P 177; *zē.ba.l^okā* P 174; *zēiba.lkā* Q 72; *zēibal^okā* P 227; *zāiba.lkā* Q 89; *zāibal^okā* Q 162.

DWARSBALKJES, EGSCHEIEN

Querbalken — crossbeams — traverses

(JG 1a + 1b; N 11, 69b; N 11A, 155b; monogr.)

[De dünnere verbindingsstukken tussen de hoofdbalkjes van de eg. Deze kunnen ook van tanden zijn voorzien, vooral als het de oude driehoekige eg betreft. Voor de plaatsen waar men voor deze scheien geen aparte term gebruikt, zie men het lemma DE GEZAMENLIJKE BALKEN VAN DE EG.]

scheien: *sxēn* P 51; *sxē.n* L 352; *sxēā* P 53, 175; *sxē.ā* L 414, Q 2, 2a; *sēā* Q 158a; *sē.ā* Q 3, 71, 81a; *šxē.(i)ā* Q 1; *šejā* Q 79, 162, 240; *šē.ā* Q 72; *sxejān* L 282; *sxejā* L 163, 211, 266, 288, 314, P 117, 224, Q 165; *sxe.jān* L 356; *sxe.i(ā)n* L 312, 354; *sxe.jā(n)* L 313; *sxe.jā* L 315, 316; *šejā* L 270, 294, 318b, 322, 322a, 324, 331b, 332, Q 160, 166, 168; *šē.jān* L 419; *šē.jā* L 317, 358, 359, 362, 363, 364, 365, 367, 368, 372, 416, 417, 418, Q 11; *sxēān* K 359; *sxē(ā)n* K 360; *sxēn* K 357; *sxejān* K 278; *sxejā* Q 164; *šejā* L 290, 291; *šē.jā* Q 172; *sxēn* K 358, P 44, 45; *sxē.n* L 355; *sxā.jān* K 318; *sxājā(n)* K 314, 353; voor het eerste lid van de volgende term zie men het lemma EG; **[eg]scheien**: *[eg]sxēā* P 46; — *sxejā* L 268; — *šejā* Q 167; **egelatten**: *ēgəlatā* L 0426; **latten**: *latā* K 353, L 361, 363; **spijlen**: *spilā* L 248; **richels**: *rexāls* K 316; *rēxāls* K 315; in de

volgende woordtypen verschijnen *dwars*, *wars* e.d. steeds met *a* als klinker, ook al beantwoord aan de meeste dialectvarianten veeleer een type met *e* (*dwers* e.d.) of *ee* (*dweers* e.d.); **warsbalken**: *wars.bel^ok* L 163, 163a; *wērs.*— L 295; *wēš.*— Q 20, 33, 111; *wē^o.rs.be.l^ok* Q 96c; *wē^oš.be.l^ok* Q 116; *wejš.*— Q 211; *wēš.be.l^okā* Q 72; *jēs.*— Q 94b; **warsbalkjes**: *wērs.bel^okskas* L 360, 364; **dwarsbalken**: *dwē.rs.ba.l^okā* Q 88, 96d; *dwē^ors.bā.l^okā* P 175; *dwē^os.bā.l^okā* P 218; *dwēš.bē.l^ok* Q 35; *dwērs.bel^ok* Q 187a; *dwē^o.s.be.l^ok* L 424; *dwē^o.s.*— Q 6; *dwī^o.rš.*— Q 191; *dwī^o.s.*— L 424; *dwīās.be.l^okā* P 49; *dwars.be.l^okā* K 317, 318, L 192b, 209, P 176; — *.be.l^ok* L 265b; — *.bel^ok* L 321; — *.be.l^ok* Q 94b; *dwārs.bē.l^ok* L 246; *dwārs.ba.l^okā* Q 96d; *dwārs.ba.lkā* Q 98; — *.bel^ok* L 387; **dwarsbalkjes**: *dwars.bel^okskas* K 278, L 289b; *dwēš.*— Q 19; **dwarsbomen**: *dwars.byōm* L 192b; *dwars.bōm* L 115; **dwars-houter**: *dwēshōu.tār* L 369; **dwarshouters**: *dwēshātārs* K 315, 353; **twarsbalken**: *twērs.bel^ok* Q 97; **terwarsbalken**: *tār.wē.s.ba.l^okā* Q 72; *tār.wies.bā.lkā* Q 154; *tār.wīā.s.ba.l^okā* Q 75; — *.bā.l^okā* P 57, Q 153; — *.bā.l^okā* Q 152; *tār.wīō.s.bā.lkā* Q 89; **balken in terwars**: *bal^okā en tār.wēs* P 107a; de beide volgende woorden hebben *quer* (d.) als eerste lid; **querbalken**: *kweārbal^okā* Q 121c; **querhouter**: *kwērshōu.tār* Q 204a; **kruisbalken**: *krāšs.be.l^okā* P 222; **tussenbalken**: *tōsəbal^okā* P 173; *tōšəbe.l^ok* Q 118; **tussenbalkjes**: *tōsəbel^okskas* L 163, 164; **tussenleggers**: *tōsələgərs* L 289a; **kleine balken**: *klejn.ba.l^okā* P 192; ~ *bel^ok* L 331; **lichte balken**: *lextā be.l^ok* L 422; **balkjes**: *bel^okskas* L 372, Q 162; *bēl^okskas* Q 193, 194; **balken**: *be.l^ok* Q 5; de volgende termen betreffen wellicht de dwarsbalkjes van een driehoekige (houten) eg; **middenbalken**: *medā.ba.l^okā* P 197; *medəbe.l^ok* L 420, Q 13, 14; **middelbalken**: *midəlbā.l^okā* Q 241; **middelste balken**: *medəlstā ba.l^okā* P 52, 58, Q 2c, 157a; *melstā bal^okā* P 115; ~ *ba.l^okā* P 118a; **binnenbalken**: *benābāl^oā* K 317a; *benābal^okā* Q 162; *bēnā*— P 174, 178; **binnenste balken**: *bēnāstā ba.l^okā* Q 12; **vergering**: *vərgēreŋ* K 353; de volgende termen zijn van toepassing op de achterste, tevens langste dwarsschei van een driehoekige (houten) eg; **grote schei**: *grūtā sxē* L 352; **achterste balk**: *ēxtā bal^ok* P 115; *jā.stā ba.l^ok* Q 157a; **achterbalk**: *axtārba.l^ok* Q 14.

EGTANDEN

Eggenzinken — harrow teeth — dents de herse (JG 1a + 1b; N 11, 68; N 11A, 155d + e; monogr.)

[Oude houten eggen hadden houten tanden. Ze waren schuin in het raam aangebracht,

meestal in de hoofdbalken. Bij de driehoekige eg wezen ze in de richting van het verbindingspunt van de beide hoofdbalken. Bij een vierhoekige eg stonden de tanden naar één van de hoeken gericht. Een houten eg die als onkruidge gebruikt werd, was vaak van ijzeren tanden voorzien. Een ijzeren eg heeft steeds ijzeren tanden. In dit lemma zijn achter de (meervoudige) varianten of achter de plaatsnummers ook opgaven in de enkelvoudsvorm vermeld.]

eegetanden: *ēgdātān* (sg. *ēgdānta.nt*) L 354; *ēgdātān* (sg. *ēgdāntā.nt*) K 359, 360; *ēgdātān* (sg. *-ta.nt*) L 363; *ēgdātān* L 364 (sg. *-tā.nt*), 365 (id.), 366 (id.), 368 (sg. *-ta.nt*), 415 (id.), 419 (sg. *-tā.nt*), 421 (sg. *-ta.nt*); *ēgdātān* L 289; *ēgdā-* L 288, 289b; *ēgdā-* L 288a (sg. *-tant^l*); *ēgdātēn* (sg. *-ta.nt*) L 356; *ēgdātēn* L 318b, 320a, 321 (sg. *-tant^l*), 369 (id.), 371 (sg. *-ta.nt^l*); *ēgdātēn^l* L 292 (sg. *-ta.nt^l*), 324, 328; **eegetanden:** *ēxtātān* (sg. *-ta.ŋt*) L 290, 291; *-teŋ* L 290, 291; *ēxtātēn^l* L 322a; **eegetanden:** *ēgātānt* (sg. *ēgātānt*) L 159a, 163, 163a, 192b; *ēgātān* (sg. *ēgātānt*) L 420; *ēgātān* L 416, 422 (sg. *-tā.nt*), 423 (sg. *-ta.nt*), 424, Q 6 (sg. *-tā.nt*), 7 (id.), 8 (id.), 9 (id.), 10 (id.), 11 (sg. *-ta.nt*), 13 (sg. *-tā.nt*), 87 (sg. *-tā.nt*), 94b, 96c (sg. *-tā.nt*), 188 (sg. *-tā.nt*), 191 (sg. *-ta.nt*), 192, 194 (sg. *ēgātānt*), 198b (id.); *ēgātān* K 317; *ēgātā-* Q 187; *ēgātān* L 282; *ēgātā-* Q 72; *ēgātā-* Q 162; *ēgātēn* (sg. *-tant^l*) Q 0112; *ēgātēn* Q 97, 98, 101, 111, 111*, 204a; *-tēn* L 331, 331b, 332, 426, 0426, 429 (sg. *-tent^l*), Q 15, 20 (sg. *-tant^l*), 27 (sg. *-tant^l*), 35 (id.); **eegetanden:** *ēgātānt* L 163, 164, 192a; *-tant* L 268; *-tant^l* (sg. *-ta.ŋt*) L 265b, 266; *-tēn* L 265b; *-tēn* (sg. *-tā.nt*) L 316; voor het eerste deel van de volgende samenstelling zie men het lemma EG; **[eg]tanden:** *[eg]tānā* (sg. *-tānt*) K 315, 353; *-tānt* L 192a; *-tant* (sg. *-tānt*) L 214, 244c, 246, 247; *-tān* K 278, 318 (sg. *-tant^l*), L 313 (sg. *-ta.nt*), P 44 (sg. *-tānt*), 46 (id.), 47 (sg. *-tant*), 50 (id.), 52 (sg. *-ta.nt*), 53 (sg. *-tā.nt*), 55 (sg. *-ta.nt*), 56 (sg. *-tā.nt*), 57 (sg. *-tā.nt*), 113 (sg. *-tānt*), 118 (sg. *-tā.nt*), 119 (sg. *-tā.nt*), 172 (sg. *-tānt*), 173 (id.), 174 (id.), 175 (sg. *-tānt*), 177 (sg. *-tā.nt*), 177a (id.), 182 (sg. *-tānt*), 184 (sg. *-tā.nt*), 187 (id.), 188 (id.), 192 (id.), 195 (id.), 219 (sg. *-tant*), 222, 227 (sg. *-tānt*), Q 2c (sg. *-ta.nt*), 71 (id.), 74 (sg. *-tā.nt*), 77 (sg. *-tā.nt*), 79 (id.), 80 (id.), 81a (sg. *-ta.nt*), 82 (id.), 90 (id.), 152 (sg. *-tā.nt*), 155 (id.), 157, 157a (id.), 162 (id.), 163 (sg. *-tā.nt*), 164 (sg. *-tā.nt*), 165 (id.), 171 (id.), 174 (id.), 175, 178, 179 (id.), 240 (id.); *-tān* K 278 (sg. *-tant^l*), 357 (sg. *-tā.nt*), P 48, 115 (sg. *-tānt*), 175, 197 (sg. *-tā.nt*), 214 (sg. *-tā.nt*), Q 161 (sg. *-tā.nt*); *-tan* K 353 (sg. *-tant*), L 317, 415 (sg. *-ta.nt*), Q 12 (sg. *-tānt*), 192, 194 (sg. *-tānt*); *-tān* (sg. *-tānt*) K 315; *-teŋ* L 270; *-tēn^l* L

432; *-tēn^l* L 292 (sg. *-ta.nt^l*), 294, 322 (van hout), 429a, Q 14, 19, 19a; **eegetanden:** *ēxstēn^l* L 324; **eegetanden:** *ēxstānt* (sg. *-tānt*) L 248; *ēxstānt* (sg. *-ta.ŋt*) L 266; **tanden:** *tān* K 278, 316 (sg. *tānt*), 358 (sg. *ta.nt*), 359, 361 (id.), L 282 (sg. *tānt*), 286 (sg. *tā.nt*), 312 (id.), 314 (sg. *ta.nt*), 315 (sg. *tā.nt*), 353 (sg. *ta.nt*), 355 (id.), 413 (id.), 414 (id.), P 45 (sg. *tānt*), 49 (sg. *tant*), 51 (sg. *tānt*), 58 (sg. *tā.nt*), 107a, 117 (sg. *tānt*), 118a (sg. *tā.nt*), 120 (id.), 121 (id.), 176 (sg. *tānt*), 176a (id.), 179 (id.), 186 (sg. *tā.nt*), 218 (sg. *tānt*), 220 (sg. *tā.nt*), 223 (id.), 224 (id.), Q 1a, 2 (sg. *ta.nt*), 2a (id.), 3 (id.), 5 (id.), 71 (id.), 72 (id.), 73 (sg. *tānt*), 75 (sg. *tā.nt*), 76 (id.), 78 (id.), 79a (id.), 81a (sg. *ta.nt*), 82 (id.), 83 (sg. *tānt*), 84 (sg. *tā.nt*), 89 (sg. *tā.nt*), 94 (id.), 153 (sg. *tānt*), 154 (sg. *tā.nt*), 156 (id.), 157 (id.), 159 (id.), 160 (sg. *tānt*), 162, 167 (sg. *tā.nt*), 168 (sg. *tānt*), 168a (sg. *ta.nt*), 169 (sg. *tā.nt*), 170 (sg. *tā.nt*), 175 (sg. *tā.nt*), 177 (sg. *tā.nt*), 178 (sg. *tā.nt*), 181 (sg. *tānt*), 182 (sg. *tā.nt*), 241 (id.), 242 (id.); *tan* K 314 (sg. *tānt*), 353, L 317 (sg. *tānt*), 358 (id.), 359 (id.), 360 (id.), 361 (id.), 362 (id.), 364, 367 (id.), 368, 372 (id.), 416 (sg. *ta.nt*), 417 (id.), 418 (id.), 424 (sg. *tā.nt*), Q 88 (id.), 91 (id.), 94b, 96d, 99, 99*, 172 (id.), 187a, 188, 192, 193 (sg. *tā.nt*); *tān* K 278, 357, L 286, 352 (sg. *ta.nt*), P 48 (sg. *tant*), 178 (id.), 180 (sg. *tānt*), Q 166 (sg. *tā.nt*); *tān* (sg. *tānt*) Q 158a; *tān* (sg. *tānt*) Q 1; *tānt* L 211, 265; *tant* L 215 (sg. *tānt*), 271 (sg. *ta.nt*); *taŋ* L 268, 289a, 290 (sg. *ta.ŋkt*); *tandā* (sg. *tant*) K 317a; *teŋ* P 176; *tēn^l* (sg. *ta.ŋt^l*) L 319; *ten^l* L 292, 329, 330, 369 (sg. *ta.ŋt^l*), 372, 373, 374, 377 (sg. *ta.ŋt^l*), 383, 387, 428, 429a, 434 (sg. *tant^l*), Q 20 (sg. *ta.ŋt^l*), 33; *teŋ* L 270 (sg. *ta.ŋk*), 295, Q 97, 117, 117a, 118, 197, 197a, 203a, 204a; *te.ŋ* Q 247a; *tseŋ* Q 211; **houten tanden:** *hōtā teŋ* Q 97; *hōtā tan* Q 192; *hōtā tānā* K 315, 353; **houten tanden:** *hōltārā tān* L 163, 164; **ijzeren tanden:** *ēzārā tānā* K 315, 353; *īzārā tān* L 313; *īzārā tānt* L 163, 164; *~ tan* Q 192; *~ teŋ* Q 97; *īzārā taŋ* L 290, 291; *īzār ten^l* L 292; **eegepinnen:** *ēgdāppen* (sg. *-pe.n^l*) L 370; **eegepinnen:** *ēgāpen* L 422 (van ijzer); **[eg]pinnen:** *[eg]penā* L 209; *-pen* Q 19, 19a; **pinnen:** *penān* L 314; *penā* L 115, Q 117a; *pen* (sg. *pen*) L 214, 214a, 215, 217, 245b, 246a, 322 (van ijzer), Q 117a; **spitsen:** *špetsā* Q 192.

EGTANDEN VERVANGEN

Eggenzinken ersetzen – to replace harrow teeth – remplacer les dents de herse (JG Ia; monogr.)

[Afgebroken of afgesleten tanden van een houten eg door nieuwe vervangen.]

(de eg) tanden: *ten^l* Q 32; **hertanden:** *hertānā* Q 2a, 71, 72, 81a; **optanden:** *optānā* L 418; *optānā* L 414; **tanden inzetten:** *tan ezētā* K 315,

353; **nieuwe tanden inzetten:** *nou tãn ɛ.nzɛtə* Q 1; *nou tãn* ~ Q 82; **nieuwe tanden derin zetten:** *nũ tan tərɛ.n zɛtə* L 416, 417; **nieuwe tanden derin slaan:** *nou tãn tərɛ.n slũ²n* Q 3; **nieuwe tanden derin houwen:** *nou tãn tərɛ.n houə* Q 5; de volgende term betreft het aanpunten van stomp geworden, houten egtanden; **egtanden scherpen:** *ɛxtãnə sxer³pə* K 315, 353; de volgende term is predicatief van toepassing op een eg waarvan men de oude tanden door nieuwe vervangen heeft; **nieuwgetand:** *nyjgətan* Q 192.

SLEEPBEUGELS OP EEN IJZEREN EG

Gleitkufen an der oberen Seite des Eggenrahmens – runners on top of the harrow frame – patins sur le cadre de herse (N 11A, 161b; monogr.)

[De sledeijzers of sleepbeugels die soms op het raam van de enkele ijzeren eg zijn aangebracht, om ze (omgekeerd) over het veld of over de weg te kunnen vervoeren. Zie afb. 55.] **sledeijzers:** *slɛjzərs* Q 194; **sleepeijzers:** *slɛjzərs* L 265b; *slɛjz* – L 246; **sleepbeugels:** *slɛjz-bəgəls* L 248; *slɛjz* – L 115, 163, 192b; *slɛjz* – L 192a; de volgende opgave is enkelvoud; *slɛjz-bjgə* Q 116; **slepers:** *slɛz-pərs* L 209; **bruggen:** *brəgə* Q 192; **sleep:** *slɛz.p* Q 191; **slede:** *slɛj* Q 191.

AANSPANNINGSPUNT, KAM VAN DE EG

Anspannungspunkt, Kamm der Egge – point of attachment, cam of the harrow – point d'attache, crémaillère de la herse (JG 1a + 1b add.; N 11A, 156a + b; monogr.) [Het vooreinde, de kam of een ander onderdeel van de eg, waaraan de egketting of de trekhaak daarvan bevestigd wordt. Zie de afb. 57 en 58.]

eggekop: *ɛgəkəp* Q 192; **kop:** *kəp* Q 192; **eegkram(p):** *ɛxkrã.mp* Q 191; **eggekram(p):** *ɛgəkram.mp* Q 116; **kram(p):** *kram.mp* Q 19, 98; *krã.mp* Q 191; *krã.mp* Q 193, 194; **kam:** *kam* L 163; *kãm* L 246; *kamp* P 219, 224, 227; *ka.mp* L 292, Q 72, 156, 161, 164; *kãmp* P 178; *kã.mp*

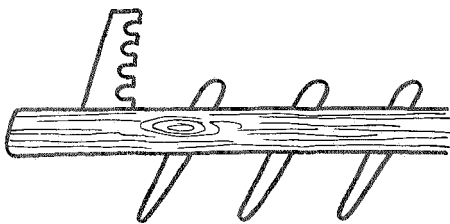

Afb. 57.

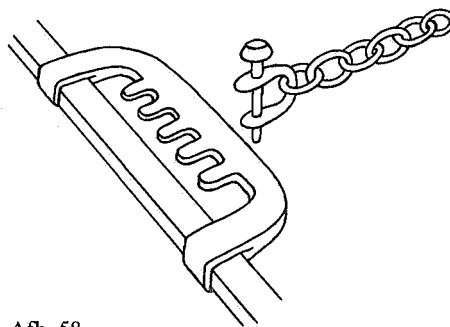

Afb. 58.

P 197, Q 166; *kãmp* P 182; *kã.mp* P 192, Q 165, 181; *kã.mp* P 188, 195, Q 80, 155; **kennef:** *ke.nəf* L 364 (aan de driehoekige onkruiddeg); **klink:** *kle.ɲk* L 317 (aan de onkruiddeg), 363, 364, 415, Q 5; *kle.ɲk* L 414, 416, 417, 418, Q 1, 3, 82; **beugel:** *bəgəl* L 115; **verscheveling:** *vərsxɛvələŋ* L 209; de beide volgende termen betreffen de vooraan op de (driehoekige) eg bevestigde ring, waar de egketting doorheen gehaald wordt, om de eg een regelmatige gang te geven; **ring:** *re.ɲk* L 331, 331b, Q 72, 81a, 82; *re.ɲk* L 414, 416, 417, 418, P 58, Q 1, 2a, 3, 5, 20, 71; het type *ring* in P 48, 113, 174, 175, 177, 177a, 178, 182, Q 156, 161, 165; **oog:** *ux* P 178, 180; de beide volgende termen zijn van toepassing op een ijzeren haak, vastgezet op een van de hoeken van de oude houten eg; **trekhaak:** *trɛkhək* L 163, 164; **eggehaak:** *ɛgənhək* L 192b; de volgende termen betreffen het balkje of de tand waaraan (de haak van) de egketting wordt vastgemaakt; **verschevelbalk:** *vərsxɛvəlbalk* L 192b; **trekbalk:** *trɛk.ba.lək* Q 116; – *bã.lək* Q 194; **wirrelbalkje(?):** *wirəlbəl³kskə* L 248; **eerste egstand:** *ɛrstən ɛxstãnt* L 248; *ɪrstən ɛxstãnt* L 266.

EGKETTING, KOPPELHAAK

Eggenkette, Zughaken – drag chain, coupling chain, hitch – chaîne de traction, crochet de traction

(JG 1a + 1b; N 11, 74; N 11A, 157a + b; monogr.)

[De haak of korte ketting met haak en ring, die de eg verbindt met het zwenghout van het paard; zie afb. 59.]

Voor het woorddeel [eg] resp. [eg] zij verwezen naar het lemma EG.]

[eg]trichel: *[eg]trɪ.xəl* Q 157, 157a, 160; **trichel:** *trɪ.xəl* Q 166 (bij eg met kam); *trɪ.xəl* Q 161 (bij eg met kam), 162; **[eg]trekel/-trikkel:** *[eg]trɛ.kəl* P 52, 118a, 177; – *trɛj.kəl* P 49; – *trɛj.kəl* P 58; – *trɛ.kəl* P 50; – *trɪ.kəl* P 53 (verschilt van *ploegtrekel*), 56, 119, Q 2, 2a, 2c; – *trɪ.kəl* P 118, 186, 187, 192, 197 (bij eg zon-

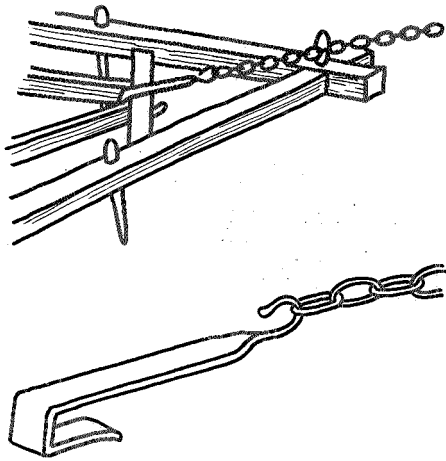

Afb. 59.

der kam), Q 71, 73, 78, 79a, 152; – *tri.kæl* P 177a; **trikkel/trekel**: *trikæl* P 178, 180, 182 (bij eg met kam), 227 (id.); *tri.kæl* P 224, Q 164 (bij eg met kam), 168, 240; *trikæl* P 176a, 222, Q 178; *tri.kæl* P 120, 121, 188, 195 (bij eg met kam), 197 (id.), 223, Q 2a, 71, 74, 156 (id.), 159, 162, 165, 168a; *tri.kæl* P 184; *trikæl* P 220; *trekæl* P 219 (bij eg met kam); *trejkal* P 107a, 113, 115, 117; **krikkel/krekel**: *kri.kæl* Q 181; *krīkæl* Q 179; *krī.kæl* Q 162, 163, 167, 177, 182, 242; **[eg]wis**: *[eg]wes* L 192a, 192b, 265b, Q 85, 91, 94b; – *wi.s* P 48, 175; – *wis* P 115, 172, 173, 182, Q 72, 76, 77, 81a, 89, 154, 161, 169, 174, 175, 241; – *wi.s* Q 80 (bij eg zonder kam); – *wi.s* Q 75, 153; *ēkwes* L 163, 163a; *ēk* – L 163; *ēkwes* L 288, 289, 289b; **wis**: *wi.s* P 174; **eegdestrop**: *ēgdæstrop* L 321; *ēgdæ* – L 324, 328; **egstrop**: *ēgæstrop* L 387, Q 35; – *strop* Q 111; **[eg]strop**: *[eg]strop* Q 118; **strop**: *strop* L 318b; *strop* Q 117a; *strop* Q 27, 0112; **kropkettel**: *kropkætæl* P 179, 218, 219 (bij eg zonder kam), 227 (id.); **[eg]kettel**: *[eg]kætæl* Q 96d, 99* (met haak), 156 (bij eg met ring), 191, 193, 194; – *kætæl* Q 198b (bij houten eg); **kettel**: *kætæl* P 192 (bij eg zonder kam); *kætæl* P 176, 224 (id.), Q 166 (id.), 194; *kætæl* Q 165 (id.); **[eg]ketten**: *[eg]kætə* Q 33, 192, 204a; **eegdeketting**: *ēgdakætə* L 211; **egeketting**: *ēgakætə* L 426, 0426, Q 111; *e,ægə* – Q 0112; **eegsketting**: *ēxskætə* Q 116; **egsketting**: *ēxskætə* L 248, 265b; *ēks* – L 268; **[eg]ketting**: *[eg]kætə* L 115, 163 (met wartel, bij eg met kam), 248, 268, 424, Q 14, 15, 19, 97, 101, 113; – *kætə* L 429; **eghaamsknippelketting**: *ēgəmsknepælketə* L 209; **ketting**: *kætə* L 163, 332 (aan de ring van de eg); **ketting met haak**: *kætə* met *høk* L 292; **trekketting**: *trekkætə* L 115, 192b, Q 116; **egacht**: *ēgax* L 270; *ēqə.x(i)* L 290,

291; **eegacht**: *ēgax* L 294; **egpers**: *ēxpers* L 163, 164 **eegdehaak**: *ēgdæhøk* L 318b; **eggehaak**: *ēgənhøk* L 312; **[eg]haak**: *[eg]høk* L 266, 270, 313, 429; *ēq(h)høk* L 331, 331b; *ēkhøk* L 295, 332; **wishaak**: *weshøk* Q 94b; **trekhaak**: *trēkhøk* K 317, L 192a (aan de kam v.d. eg), 192b, 265, 289a, 295, 322, 322a, 331, 364, 429a, Q 111*, 187a, 191 (aan het vooreind v.d. egketting), 193, 194, 197, 197a, 204a, 211; *trēkhøk*(^o)k L 286; *trēkøk* P 176; *trēkhøk* L 317, 360; **aanspanhaak**: *ānsphanhøk* L 270; **lodderhaak**: *lodærhøk* Q 187; **looshaak**: *lōshøk* Q 192 (aan de egketting); **eghaamsknippelhaak**: *ēgəmsknepælhøk* L 209; **haak**: *høk* K 353, L 209, 282, 434, Q 19, 94b, 98, 188; *hø^ok* K 359, L 372; *hø^oak* K 357; *hø^oak* Q 117, 117a, 121c; *hō*(^o)k P 175; *hū^ok* L 414; *huøk* Q 162; **trek**: *trēk* L 314; **oogijzer**: *uax.ēzær* K 353; **ring**: *reŋ* K 278; *rē.ŋk* Q 191 (aan het achtereind v.d. egketting); **kruk**: *krøk* L 282; **draaier**: *drējær* L 163 (= wartel aan de egketting).

ONKRUIDEG, STOPPELEG

Unkrautegge, Unkrautstriegel, Stoppelegge – weed harrow, stubble harrow – herse pour extirper les mauvaises herbes, herse pour labourer un champ déchaumé (JG 1a + 1b + 1c + 2c; N 11, 70 + 72; N 11A, 160 + 169g; N J, 10 add.; N P, 15 + 16 add.; A 13, 16b; div.; monogr.)

[De onkruid eg is een eg waarmee men onkruid en wortels van met name kweekgras uit de akker opegde. Met deze eg bewerkte men ook ondiep geploegd stoppeland. Ze werd verder nog gebruikt om het land vlak te trekken en om een akker die geploegd moest worden, voor te bewerken. Men maakte vooral bij deze eg gebruik van de egketting. Door deze verder naar achteren op de eg vast te maken, kon men de tanden van de eg dieper door de grond laten gaan.

De onkruid eg was vroeger vaak een drie- of vierhoekige houten eg met schuin naar voren gerichte tanden. Wat de vorm betreft, leek ze op de zaadeg, maar ze had minder en tevens langere tanden, die dieper door de grond gingen en waaraan het onkruid minder bleef vastzitten.

Als men maar één eg had of gezien de grondsoort ter plaatse dezelfde eg voor meerdere doeleinden kon gebruiken, spande men de eg „scherp” aan, wanneer bij de bestrijding van onkruid e.d. diep geëgd moest worden. Egbenamingen naar de stand van de tanden hoeven dus niet een andere eg te betreffen dan die welke men – maar dan „bot” aangespannen – bij het ineggen van zaad gebruikte. Bijzonderheden omtrent de vorm (Δ , \square , Δ), het materiaal en het aantal tanden van de onkruid eg

zijn, voorzover die werden opgegeven, achter de betrokken plaatsnummers vermeld. Aan het einde van het lemma staan enige termen die duiden op de vorm van de onkruid eg of het materiaal waaruit deze vervaardigd was, en andere die een moderner egtype betreffen, dat men later is gaan gebruiken voor de bestrijding van onkruid e.d. Voor dialectvarianten in de /.../-vorm zij verwezen naar de betrokken lemmata in de omgeving. Wat met [eg] en [eg] bedoeld wordt, is aangegeven in de toelichting bij het lemma EG.]

puinen[eg]: *pəjnə[eg]* L 248 (□, van hout, 24 tanden), 265b (langwerpige ijzeren eg), 268, 270 (de tanden staan schuiner dan bij de *steekeg*), 282, 288a, 288c, 289 (Δ), 289a, 289b, 290, 291, 292 (Δ, v.hout, 15 tot 20 t.), 318 (v.hout, schuine tanden), 318b (Δ, v.hout), 320a (id.), 321, 322a (□, v.hout), 324 (Δ, v.hout), 330 (Δ; ook □, scherp aangespannen), 332 (Δ, v.hout), 382 (Δ, geheel van hout), 424 (Δ, 13 t.); *pəj.nə* – L 246, 319, 370, 371 (Δ, 15 of 16 t.); *pəj.nə* – L 159a; *pəj.nə* – L 314 (Δ, v. hout); *pəj.nə* – L 163 (□, v.hout), 163a (id.), 192b (□, v.ijzer, 20, 25 of 30 t.), 369 (Δ of □); *pəj.nə* – L 356 (Δ); *pəj.nə* – L 416 (Δ), 418 (Δ); **puin[eg]:** *pəjn[eg]* L 266, 270, 286, 288, 289 (v.hout), 313, 314 (□), 316 (Δ, meestal met ijzeren tanden), 317 (Δ, 17t.), 318b, 321 (Δ), 353, 369 (Δ, 17 t.), 420 (Δ), 422 (Δ), 424 (Δ, 13 of 19 t.), Q 9 (v.hout, maar met lange ijzeren tanden); *pəj.n* – L 372 (Δ), 419 (Δ, met houten tanden); *pəj.n* – L 159a, 317; *pəj.n* – L 115 (□, v.hout, vaak verzwaard), 163 (□, met houten of ijzeren tanden), 164 (id.), 282 (Δ, v.hout, met scherpe ijzeren tanden), 312, 315 (Δ, meestal met ijzeren tanden), 421 (Δ); *pəj.n* – L 314; *pəj.n* – L 358, 359, 360, 361 (Δ, 17 t.), 362 (id.), 363 (id.), 364 (Δ, 19 t.), 365 (Δ, 17 t.), 366 (Δ, 14 t.), 367 (Δ, 17 t.), 415 (id.); *pəj.n* – L 368 (Δ), 416 (Δ); *pəj.n* – L 355 (Δ, met ijzeren tanden); **puimen[eg]:** *pəj.mən[eg]* Q 11 (Δ, 17 tot 19 t.); *pəj.mə* – Q 18 (17 t.), 39, 111 (19 t.); *pəj.mə* – Q 0112; *pəj.mə* – Q 117 (13 t.), 118 (15 t.); *pəj.mə* – L 417 (Δ); *pəj.mə* – Q 5 (Δ); **puim[eg]:** *pəj.m[eg]* Q 193, 194 (Δ, v.hout, 21 t.); *pəj.m* – Q 5 (Δ); *pəj.m* – L 417 (Δ); *pəj.m* – Q 3 (Δ); **kwen[eg]:** *kwəkə[eg]* L 332 (Δ, v.hout); **gras[eg]:** *grās[eg]* L 426 (7, 9 of 12 t.), 0426 (v.hout), 428, 429, 429a, 430 (Δ, v.hout, 13 of 15 t.), 433 (Δ, 14 t.), Q 21, 22, 33 (17 t.), 111 (Δ, v.hout, 13 t.), 117a (minder tanden dan de zaadeg), 187 (17 t.), 191 (Δ of □, v.hout of v. ijzer, meestal 19 t.), 192 (Δ, v.hout, 17 of 19 t., v.ijzer, 20 t.); □, v.hout, 19 of 21 t., v.ijzer, 25 t.), 203a; *grās* – Q 2 (Δ, 17 t.), 2c (grof getand); *jrās* – Q 121c (17 t.); *grās* – Q 162 (17 t.); *grās* – Q 188 (Δ, 17 t.); *grās* – Q 83 (Δ), 90 (Δ, 17 t.), 91 (Δ), 94b (grof getand), 96d (17 t.),

163 (Δ, 17 of 19 t.), 168a (Δ), 172 (Δ), 178 (Δ, 15 t.), 193, 198b (Δ, geheel van hout; □, met ijzeren tanden); *grās* – Q 77 (Δ), 168, 181 (Δ, met ijzeren tanden; ook □); *grās* – Q 72 (Δ), 75 (17 t.), 79a (Δ), 81a (Δ), 82 (Δ), 84 (Δ), 88 (Δ, 17 t.), 89 (Δ, 17 of 19 t.), 152 (Δ), 153 (Δ), 155 (Δ, 17 t.), 157 (Δ), 158a, 162, 169, 174 (Δ, 13 t.), 177, 179 (19 t.), 182, 242 (met ijzeren tanden); *grās* – Q 2a (Δ, 17 t.), 71 (Δ, 16 t.), 159; *grās* – Q 241 (17 t.); *grās* – P 58 (met lange tanden, maar minder dan de zaadeg), Q 76 (Δ), 80 (25 t.), 87 (Δ, 15 t.); *grās* – P 53 (vroeger Δ, 15, 17, 21 of 23 t.), 55, 57 (Δ), 118 (Δ, ook □), 118a (Δ, 15 t.), 119 (Δ, 18 t.), 120 (Δ, 17 t.), 121 (Δ, ook □), 177 (Δ, 17 t.), 187 (Δ), 188 (Δ), 192 (Δ), Q 73 (17 t.), 74 (Δ), 78 (Δ), 79, 94 (Δ), 154 (Δ, 17 t.), 156 (Δ), 157a, 160, 161, 164 (Δ), 166, 167, 170 (Δ, 16 t.), 171 (Δ, 17 t.), 175 (Δ), 240; *grās* – Q 178; **onkruid[eg]:** *onkrūt[eg]* L 159a, 244d; *onkrūt* – Q 187 (houten eg met weinig tanden), 197, 197a; *onkrūt* – L 268 (speciale eg van staaldraad), 288a, 294, 295, 321, 324 (oprolbare, lichte ijzeren eg met kleine pinnen), 331, 332 (speciale eg), 381a, 383 (met 40 korte tanden), Q 97, 111 (v. ijzer), 113, 117a, 121c (v. ijzer), 204a (speciale eg met 100 stalen draad-tanden per m²); *onkrūt* – Q 116 (□, v. ijzer, 40-50 t.); *onkrūt* – Q 94b; **onkruids[eg]:** *onkrūts[eg]* L 322 (Δ, v.hout); **kruid[eg]:** *krūt[eg]* L 427, 429 (v.hout), 429a (speciale ijzeren eg), Q 19, 33 (met zeer veel korte tanden), 94b (v.ijzer), 97 (met zeer veel kleine tanden), 111 (Δ, v.hout, 13 t.); **drekk[eg]:** *drək[eg]* L 209 (v. ijzer, 25 t.), 214, 214a, 215, 217, 245b, 246a; 265b (langwerpige, ijzeren eg), 266; *drək* – L 268, 290 (houten raam met ijzeren pinnen), 292 (Δ, 15 tot 20 ijzeren tanden), 322a (zigzageg), 382; **dreks[eg]:** *drəks[eg]* L 291 (lichte 4- of 5-balkseg); **vuil[eg]:** *vāl[eg]* P 174 (Δ); **scherp[eg]:** *sxer²p[eg]* K 278, 314 (Δ), 315 (Δ), 316 (Δ of □), 317 (Δ), 317a, 318 (Δ of □), 353 (Δ of □), 360 (Δ), 361 (Δ), P 44 (Δ, ijzeren tanden), 49 (Δ); *sxer²p* – K 359 (Δ), L 352, 413 (Δ), 414 (Δ), P 51 (□ met ijzeren tanden, vroeger Δ), 56 (Δ, 17 tanden); *sxer²p* – L 354 (Δ), 414 (Δ); *sxer²p* – K 314 (Δ), 357 (Δ of □); *šer²p* – Q 157a; **scherpe[eg]:** *sxer²pə[eg]* K 359, L 414 (Δ, ijzeren tanden); *šer²pə* ~ K 357; *sxer²pə* ~ L 211; **houteren[eg]:** *hō.tərə* *sxer²p[eg]* K 358 (Δ); **hol[eg]:** *hōl[eg]* P 52 (15 of 17 t.); **bol[eg]:** *bōl[eg]* P 220 (Δ), Q 159, 165 (Δ); *bu²al* – P 186 (Δ); *bu²al* – P 184 (Δ, later ook □), 195 (Δ), 197 (Δ); *bōul* – P 223 (Δ); *bōul* – P 173 (Δ), 176a (Δ, 13 t.), 177a (Δ, 17 t.), 178 (Δ, ook □), 179 (Δ), 218 (Δ), 219 (Δ, 15 t.); *bōul* – P 117 (Δ, ook □), 176 (Δ); **beul[eg]:** *bōl[eg]* P 113 (Δ); *bōil* – P 115 (Δ); **ijl[eg]:** *ēl[eg]* P 47, 50 (17 t.), 115 (Δ); *ē²l* – P

48 (Δ, 17 t.); **stoppel[eg]**: *stopəl[eg]* K 317 (□, maar met rechter staande tanden dan de zaadeg), 353, 357, 359, L 115 (was geen aparte eg), 192a (gewone eg), 209, 214, 214a, 215, 217, 245b, 246 (□, 24 t.), 246a, 248, 265b, 268 (zware eg), 282, 286, 288, 292 (met korte tanden), 312, 317, 318b, 321, 322 (Δ), 322a, 373, P 222, Q 2, 2c, 9, 15 (Δ, met langere tanden dan de zaadeg), 94b, 162; *stopəl*— L 270, 290 (heeft minder en rechter staande tanden dan de zaadeg), 294, 295, 329, 331, 331b (Δ, v.hout, 17 t.), 332 (Δ, 9 t.), 387, 0426 (v.hout), Q 19, 35, 98, 101, 111*, 191, 193, 194 (gewone eg), 204a (□); *sto.pəl*— Q 94b, 187 (synon. met *graseg*); *stopəl*— Q 113, 116 (eg met weinig tanden), 193; **stoppelen[eg]**: *stopələ[eg]* L 290, 331 (Δ, v.hout, 17 t.), 331b; **[eg] voor klein te maken**: *[eg] .vør klēn tǝ mākǝ* P 46; **kleinmaak[eg]**: *kleinmāk.[eg]* L 322 (□); **afeeg[eg]**: *ǝ.f.ēx.[eg]* Q 96c (Δ, 17 t.); **[eg] voor af te egen**: *[eg] .vør āf tǝ ēgǝ* Q 12 (Δ, 17 t.), 13 (Δ); ~ *.vyr āf tǝ ēgǝ* Q 191; **[eg] om af te egen**: *[eg]. om āf tǝ ē.²gǝ* Q 113; **[eg] met 17 tanden**: *[eg] met 17 ten¹* Q 33; **[eg] met lange tanden**: *[eg] mēt laŋ tan* Q 99; **lange [eg]**: *laŋ [eg]* Q 1 (Δ, met lange tanden); *laŋ* ~ L 210; **licht[eg]**: *lex[eg]* L 382; **geed[eg]**: *gē[eg]* Q 82 (Δ); **stroop[eg]**: *strōp.[eg]* Q 208 (v.ijzer); **voorwaartse [eg]**: *vǝrwešǝ [eg]* L 430; **lochte [eg]**: *loxtǝ [eg]* Q 117; **spitse [eg]**: *spetsǝ [eg]* L 331 (van ijzer, aan één kant te gebruiken); **trie[eg]**: *trī[eg]* P 222 (met veel tandjes); **strigel (d.)**: *strīgǝl* L 192b (oprolbare ijzeren eg om onkruid tussen het koren uit te halen); **steek**: *štēk* L 270 (Δ, vroeger); **steek[eg]**: *štēk.[eg]* L 270 (Δ, vroeger); **driehoeks[eg]**: *[driehoekseg]* Q 7; **driehoekige [eg]**: *[driehoekige eg]* K 278; **driekante [eg]**: *[driekante eg]* K 278 (met ijzeren tanden), L 318 (id.), 318b (id.); **driekantige [eg]**: *[driekantige eg]* L 282, 312, 313 (met ijzeren tanden), 318b, 324, 331, 331b, 363 (17 t.), 372, 419, 423 (oud), 424 (voor alle werk, 21 of 23 t.), P 189, Q 211; **driekant[eg]**: *[driekanteg]* L 332; **pin[eg]**: *[pineg]* L 286, Q 111*; **houten [eg]**: *[houten eg]* L 265 (gewone eg met schuine tanden), 422 (Δ), 429, Q 2, 6 (Δ, ook als zaadeg gebruikt); **houteren [eg]**: *[houteren eg]* L 295, 374, Q 9; **ijzeren [eg]**: *[ijzeren eg]* K 278 (met 5 of 7 grote, verstelbare tanden), 353, L 282 (Δ, met ijzeren tanden), 288, 289a (zigzageg), 353, 387, P 44 (□, jonger dan de *scherpeg*), 45 (Δ, van hout, maar met ijzeren tanden), 175, 222, Q 9 (houten raam met ijzeren tanden), 10, 14 (Δ), 188 (kettingeg); **kleine ijzeren [eg]**: *klein [ijzeren eg]* L 214, 247; **zigzag[eg]**: *[zigzageg]* L 322a, Q 198b, 204a; **zigzag**: *[zigzag]* L 424 (jonger); **kettel[eg]**: *[ketteleg]* Q 96d; **[eg]**: *[eg]* K 278 (gewone eg, scherp aangespannen), L 192a, 244c (van hout of ijzer), 320a (Δ, met

houten of ijzeren tanden), 328 (Δ, scherp aangespannen), 373 (gewone eg), P 176, 193 (Δ, van hout), 214, Q 2 (gewone eg, scherp aangespannen), 6, 8 (Δ, vaak met ijzeren tanden), 20, 97 (gewone eg, waaruit de helft van de tanden verwijderd is), 98 (gewone eg), 99* (Δ, van hout met 17, of van ijzer met 19 tanden), 101, 192, 193 (Δ, van hout), 198; de volgende termen betreffen een (zware) eg, waarmee men een pas geploegde akker bewerkt; **akker[eg]**: *akǝr[eg]* L 294, Q 116, 117a; **breek[eg]**: *brēk[eg]* Q 197, 197a; *brē²k*— Q 203.

ZAADEG

Saategge — seed harrow — herse à semences (JG 1a + 1b + 1c + 2c; N 11, 71; N 11A, 159; N J, 10 add.; N P, 15 + 16 add.; A 13, 16b; div.; monogr.)

[Met zaadeg wordt de eg bedoeld waarmee men het (meestal met de hand) gezaaide graan in de aarde werkt. Daarvoor had men vroeger vaak een aparte driehoekige, vierkante of trapeziumvormige houten eg, die later geheel in ijzer was uitgevoerd. Als zaadeg werd in latere tijden een combinatie van 3 of 4 eggetjes gebruikt. Als men voor de verschillende egwerkzaamheden maar één eg ter beschikking had, spande men deze bij het onderleggen van zaak „bot” aan.

Voor zover er bijzonderheden omtrent de vorm (Δ, □, ▢), het materiaal en het aantal tanden van deze eg werden opgegeven, zijn deze achter de betrokken plaatsnummers vermeld. Voor zaadeg opgegeven benamingen die meer op de vorm van deze eg wijzen of op het materiaal waaruit deze vervaardigd is, zijn aan het einde van het lemma geplaatst. Wat bedoeld wordt met **[eg]** en *[eg]* is aangegeven in de toelichting bij het lemma EG.]

zaad[eg]: *zǝt.[eg]* L 159a, 163 (□, van hout; later een 4-delige koppeleg), 163a (id.), 164, 192a (4-delig), 192b (□, v.hout, 20-30 t.; later 4-delige koppeleg), 211, 214 214a, 215, 217, 245b, 246 (4-delig), 246a, 247, 265b (□, v.ijzer, 25 t.), 266, 268 (v.ijzer, fijn getand), 269b, 270 (□), 288, 288c, 289 (□, v.hout), 289a, 289b, 290 (fijner en schuiner getand dan *stoppeleg*), 291 (v.hout, 5-balks), 292 (□, 30 houten t.), 294, 295, 317 (Δ, 21 of 22 t.), 318 (v.hout, minder schuin getand dan de onkruiddeg), 318b (□, houten tanden), 319 (□), 320a (□, houten tanden), 321 (□, houten of ijzeren tanden), 322 (Δ, later □), 322a, 324 (□, v.hout, later geheel van ijzer; ook ijzeren koppeleg), 330 (□), 331 (□, v.hout), 331b (id.), 332 (□), 353 (□), 358 (□), 360 (Δ of □), 361 (□, 4-balks), 362 (□, 4- of 5-balks), 363 (□, 35 of 40 tanden), 366 (□), 367 (□, v.hout; later ijzeren *zigzag*),

368 (□), 369 (□), 372 (□), 382, 415 (□), 417 (□), 418, 419 (□, jonger dan de driehoekige eg), 422 (□, later meerdelige ijzeren eg), 426 (21-23 t.), Q 2 (ook de kettingeg), 2c (korte, platte tanden), 5 (Δ, v.hout; later □, ook v.ijzer), 20, 27 (Δ of □, 9 resp. 16 t.), 88 (Δ, 23 t.), 111 (Δ, v.hout, 23 t.), 0112, 192 (Δ of □, v.hout, 19-23 t.), 197, 197a, 203, 204a (□); *zō²t.* – L 282 (□, v.hout), 314 (id.); *zō¹t.* – Q 39, 113 (lichte drieveldseg), 116 (Δ of □, 24-32 korte tanden), 117 (19 t.), 117a, 118 (21 t.), 211; *zō²t.* – L 359 (□), Q 1 (Δ, later de kettingeg), 2a (Δ, 19-21 t., later □), 71; *zōt.* – Q 81a; *zō²t.* – L 414 (□), Q 157 (Δ); *zuat* – Q 73 (Δ, 21 t.); *zot.* – Q 3; *zot.* – Q 204a; *zōt.* – L 265; *zat.* – L 248; **kleine zaad[eg]:** *klēnā zōt.[eg]* L 163 (enkelvoudige eg); de volgende meervoudsvormen betreffen de delen van een als zaadeg gebruikte samengestelde eg; **zaad-egen:** *zōt.ēgā* L 265b; – *ēx* L 163; **zaadeegjes:** *zōt.ēxskas* L 269b; **zaadegjes:** *zōt.ēxskas* L 247; **zaai-egjes:** *zōt.ēxskas* L 246 (4 naast elkaar); zowel bij de variant van het vorige, als bij de eerste drie varianten van het volgende woordtype zij opgemerkt, dat het eerste lid een ander vocalisme vertoont dan de stam van *zaaien* in het dialect van de betrokken plaatsen heeft; **zaai[eg]:** *zōi[eg]* L 115 (□, 4-balks), 209 (□, v. hout); *zō* – P 115 (Δ); *zā* – Q 79a (Δ); *zōi[eg]* K 315 (□), 317 (□), 353 (Δ); *zō* – P 44 (vroeger Δ); *zā* – Q 168a (Δ); *zē* – K 360 (jonger dan *stuikeg* en *sleepeg*), P 46 (Δ), 52 (19 t.), 53 (vroeger Δ, 15-23 t.), 55, 56 (Δ, 21 t.), 57 (Δ), 58 (Δ), 119 (Δ, 22 t.), Q 2 (Δ, 21 of meer t.), 71, 72 (Δ, 21 t.), 15, 76 (Δ, 17 of 23 t.), 77 (Δ), 80, 82 (Δ), 83 (Δ), 84 (Δ), 89 (Δ, 26 of 27 t.), 90 (Δ, 25 t.), 94 (Δ), 154 (Δ), 155 (Δ), 158a (fijner getand dan de onkruid-eg), 162 (27 t.), 163 (Δ, 27 t.), 169, 170 (Δ, 21 t.), 171 (Δ, 27 t.), 174 (Δ, 22 t.), 175 (Δ, 27 t.), 179; *zē* – Q 79, 153 (Δ), 157a; *zēi* – L 163, 164, 165, 192a (4-delig), Q 5, 91 (Δ), 172 (Δ), 188 (Δ, 27 t.); *zei* – L 289, 321, 371 (□), 416, 417, 420 (□), 421 (□), 424 (Δ, ijzeren tanden; later ijzeren tweeveldseg), Q 8 (□, vroeger Δ), 9 (met korte tanden), 10 (□; vroeger Δ, ook met ijzeren tanden), 11 (Δ, meer dan 20 t.), 12 (□, vroeger Δ), 13 (Δ), 87 (Δ, 23 t.), 94 (Δ, fijner getand dan de onkruid-eg), 96c (Δ, 21 t.), 96d (21 t.), 187; *zei* – L 421 (□); *zē* – L 433 (Δ, 17 t.), P 51 (□, houten tanden; vroeger ook Δ); *zē* – L 429, 430 (□, v.hout, 24 t.); *zēā* – Q 22; *zeēi* – L 429a; *zeāi* – Q 15 (Δ, met kortere tanden dan de *stoppeleg*); *ziāi* – Q 19; *zī²* – Q 33 (19-24 t.), 39 (fijner getand dan onkruid-eg), 113, 117a (id.), 192 (Δ of □, 19-23 t.); *zī* – Q 101, 106, 191 (Δ of □, v.hout of ijzer, 17-23 t.; ook meerdelige ijzeren eg), 194 (vroeger Δ, 21 houten t.; later □, geheel v.ijzer); *zīi* – Q 18 (19 of 21 t.), 192 (Δ of □, 19-23 t.), 198b (Δ,

v.hout, meest met ijzeren tanden, maar meer dan de onkruid-eg); *zi(i)* – Q 193; **[eg] voor te zaaien:** *[eg]* *vōr tā zēā* Q 164; ~ *vōr (?)ā zēā* Q 181 (Δ); **grein[eg]:** *grē²n[eg]* P 184 (Δ, later ook □); *grēn* – Q 168 (□, klein); **vruchten[eg]:** *vraxta[eg]* L 312 (geheel v. hout); *vraxta* – L 364 (□); **onder[eg]:** *ōndār[eg]* K 317a; **fijne [eg]:** *fēn [eg]* P 177 (Δ, 23 t.); *fē²n* ~ P 177a (Δ, 23 of 24 t.); **vaste [eg]:** *vā.sā [eg]* Q 161; **vol[eg]:** *vōl[eg]* L 429 (2× zoveel tanden als *graseg*), 430 (Δ, 22 houten tanden), 434, Q 168 (groter dan *greineg*); **[eg] met korte tanden:** *[eg]* *met kortā tan* Q 99; **korte [eg]:** *kortā [eg]* L 210; **grooteg:** *grōūt[eg]* P 118 (Δ); *gru²t* – P 120 (Δ, 21 t.); **land[eg]:** *lānt.[eg]* L 312; de volgende termen zijn benamingen van de eg naar de richting waarin men de tanden laat wijzen, bij het eggen na het zaaien; **stuik[eg]:** *stō.k[eg]* P 58; *stō(?)k* – P 56 (□, met de tanden achterwaarts gericht); *stō.k* – K 360 (□, vroeger), 361 (□); *stō.k.* – L 414 (□, v. hout); *stōk* – P 56; **sleepeg]:** *slēp[eg]* K 316 (Δ, achterstevoren indien schuin getand); *slē.p* – K 359 (□, ook Δ, achterstevoren), 360 (□, vroeger); *slē²p* – K 318 (Δ, met houten tanden); **sleur[eg]:** *slōr[eg]* K 314 (□), 315, 317a, 318, 353 (achterstevoren); *slōr* – K 314 (Δ), 353 (vroeger); *slō²r* – K 314, 315 (Δ), 353; **sleur:** *slō²r* K 353; **afslopeg:** *ōfslōpār* Q 157a (achterstevoren); **botte [eg]:** *bōtā [eg]* K 278; **terugwaartse [eg]:** *trōkwōšā [eg]* L 430; *trōkōrsā* ~ Q 14 (om rogge en tarwe in te eggen); **een [eg] van terugge:** *ān [eg]* *vān trōqā* Q 198; **voorwaartse [eg]:** *vōrwärtsā [eg]* Q 22; *vōrōrsā* ~ Q 14 (voor het ineggen van haver); **scherp[eg]:** *sxe.r²p[eg]* K 359 (□, ook Δ); *sxe²r²p* – K 357 (□); voor de dialectvarianten van de nu volgende termen zie men de desbetreffende lemmata hiervoor en hierna; **vierkantige [eg]:** *[vierkantige eg]* K 318, L 330, 331, 331b, 332, 363, 365, 366, 415, 416, 419; **vierkantige scherp[eg]:** *[vierkantige scherpeg]* K 318, 358; **pin[eg]:** *[pinēg]* Q 111*; **hout[eg]:** *[houteg]* L 282 (□), P 117 (Δ), 175; **houten [eg]:** *[houten eg]* P 45 (Δ, oud), 107a, Q 6 (Δ, ook als onkruid-eg gebr.), 111*, 188 (Δ); **hou-teren [eg]:** *[houteren eg]* K 278, L 271, 312 (□), 316 (□), 354, 355 (□), 413 (□), 432; **ijzeren [eg]:** *[ijzeren eg]* K 353, L 214, 289a, 295, 374, 387, 0426, 431, P 222; **zigzag:** *[zigzag]* L 286, 317, 318b, 367 (modern), 370 (□, modern), 423, P 44 (modern); **zigzag[eg]:** *[zigzageg]* L 372, 424, Q 192; **S-[eg]:** *[S-eg]* L 159a, 248; **ketting[eg]:** *[kettingeg]* Q 2; **[eg]:** *[eg]* K 278 (□, bot aangespannen), 278a (Δ), 353 (gewone eg), L 244c (v.hout of v.ijzer), 246 (4- of 5-balks), 269, 282 (□), 286, 313 (□), 314, 315 (□), 328 (Δ, houten of ijzeren tanden), 352 (□), 354, 355, 356, 364, 370 (vroeger Δ, later 4-hoekige *zigzag*), 373 (gewone eg), P 47 (Δ),

48 (gewone Δ -eg), 49 (id.), 50 (id., 21 t.), 54 (Δ), 55, 113 (Δ), 118a (Δ , 21 t.), 121 (Δ), 172 (Δ), 173 (Δ), 174 (Δ), 176 (Δ), 176a (Δ), 178 (Δ , ook \square), 179 (Δ), 186 (Δ), 187 (Δ), 188 (Δ), 192 (Δ), 195 (Δ), 197 (Δ), 214 (v. hout of v. ijzer), 218 (Δ), 219 (Δ), 220 (Δ), 223 (Δ), Q 7 (Δ , 19 of 23 t., vroeger v. hout), 9 (Δ), 74 (Δ), 78 (Δ), 97 (Δ , v. hout), 98 (bot aangespannen), 99* (Δ , v. hout, 23 t.), 152 (Δ), 156 (Δ), 160, 162 (\square , groot; Δ , klein), 164a (\square), 165 (Δ), 166 (Δ), 167, 173 (Δ), 177 (Δ), 178 (Δ , 22 t.), 182, 193, 240, 241 (21 t.), 242.

ZIGZAGEG, S-EG

Zickzackegge, S-förmige Egge – zig-zag harrow, S-shaped harrow – herse en zig zag, herse en S

(JG 1b add.; N 11, 70 + 72 + 88 add.; N 11A, 169k; N J, 10; A 13, 16b; div.: monogr.)

[Een als zaadeg en/of als onkruiddeg gebruikte ijzeren eg, die vaak meerdelig is en waarvan de hoofdbalkjes (waarin ook de tanden zitten) zigzag- of S-vormig zijn. Zie de afb. 60 en 61. Voor [eg] en [eg] zij verwezen naar het lemma EG.]

zigzag[eg]: *zex.zax.[eg]* L 115, 246, 248, 265, 265b, 291, 292, 294, 312, 321a, 424, Q 99*, 188, 198b, 204a; *zex.zax.* – L 209 (Δ); *sexsax.* – L 322; *zix.zax.* – Q 191; *zek.zak.* – L 292, 322a, Q 109, 192; *seksak.* – L 318b, 372, Q 204a (\square); het type *zigzag[eg]* in L 329, 381a, 381b; **zigzag:** *zex.zax* L 317; *zex.zax* L 286,

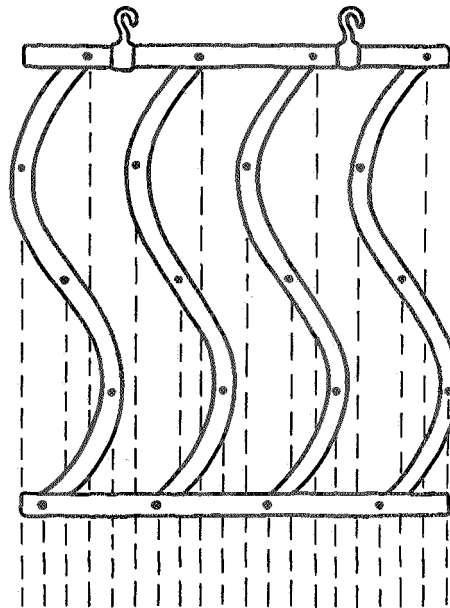

Afb. 61.

358, 374, 416, 424, Q 88 (\square); *zex.zax* P 44; *zex.zex* L 288a; *sexsax* L 330; *zex.zak* L 288a; *zeqzaq* L 367; *zeqzak* L 359; *zek.zak* L 289, 370, 423; *seksak* L 288a, 288c, 289a, 289*, 318, 318b, 320a, 321, 322, 324; **S-[eg]:** *es[eg]* L 159a, 248.

MEERDELIGE EG

Mehrfeldegge – section harrow, compound harrow – herse à sections multiples

(N 11, 67 + 76; N 11A, 162a + b; N J, 10 add.; div.: monogr.)

[Bedoeld wordt een combinatie van twee of meer eggen van dezelfde soort en grootte, die – naast elkaar liggend en meestal onderling verbonden, – met haken of korte kettingen aan een gemeenschappelijke trekbaak bevestigd zijn; zie afb. 62. Zulk een combinatie werd gewoonlijk door twee paarden getrokken. In de betrokken termen hieronder vertegenwoordigt het lid *drie* ook varianten van het type *drij*. Voor [eg] en [eg] zie men het lemma EG.]

koppel[eg]: *kopæl[eg]* L 115, 159a, 163, 163a, 164, 165, 192a, 270, 286, 289a, 295, 331, 360, 364, 429a, P 107a, 176, Q 94b, 98, 0112, 204a; **dobbele [eg]:** *døbæl [eg]* L 192b, 215, 246, 248, 282, P 175, Q 97, 159, 194; *dubæl* ~ Q 117; **dubbele [eg]:** *døbæl [eg]* L 286; *døbæl* ~ L 269b; **dubbelde [eg]:** *døbælda [eg]* L 115; **dobbele zigzag:** *døbælda seksak* L 321; **dobbele zigzag[eg]:** *døbæl zek.zak.[eg]* L 292; **tweedelige**

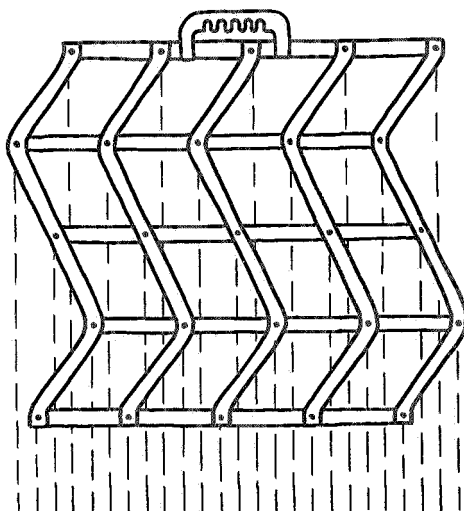

Afb. 60.

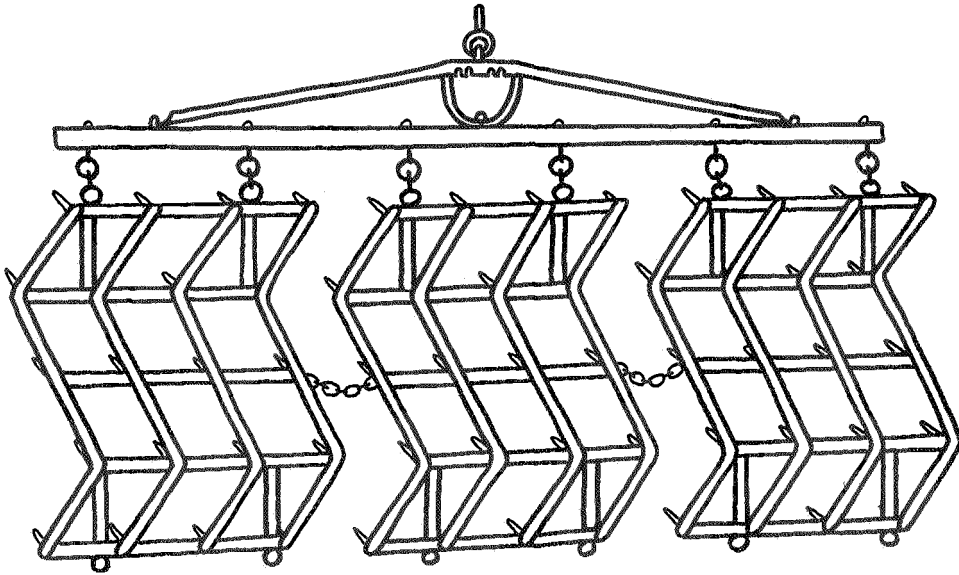

Afb. 62.

[**eg**]: *twi²di²legā [eg]* L 244c; *tswe₄iđi²legā* ~ Q 116; *tswe₄iđēlegā* ~ Q 211; **driedelige [eg]**: *dri(ł)²di²legā [eg]* L 214, 244c; *dre₄iđēlegā* ~ Q 211; **driedeels[eg]**: *drejīdēls.[eg]* Q 118; **vierdelige [eg]**: *vērdēlegā [eg]* Q 211; **meerdelige [eg]**: *mī²di²legā [eg]* L 246; **compound[eg]**: *kāmpūn[eg]* Q 162; **tweevelds[eg]**: *twi²vē₄lts.[eg]* L 246; *twi²vēlts.* ~ L 265; *twi₄vē₄lts.* ~ Q 191; *twēvēlts.* ~ L 332; **tweevoudige [eg]**: *tswe₄i₄vē₄ldegā [eg]* Q 116 (voor 2 paarden); **drievelds[eg]**: *drivēlts.[eg]* L 163, 164, 165; *drivē₄lts.* ~ L 246; *drejīvēlts.* ~ L 265; *dre₄i₄vē₄lts.* ~ Q 191; **drieveldse [eg]**: *drivēltsā [eg]* L 192a; **drievoudige [eg]**: *drejī₄vē₄ldegā [eg]* Q 116 (voor 3 paarden); **drie[eg]**: *dri[eg]* L 215; **viervelds[eg]**: *vērvēlts.* ~ L 265, Q 117; *vērvē₄lts.* ~ Q 191; **vierveldse [eg]**: *vīrvēltsā [eg]* L 192a; **meervelds[eg]**: *mē²vē₄lts.* ~ L 332; **[eg] met twee stukken [eg]** *mē₄ twē² stōkā* P 175; **[eg] met drie stukken [eg]** *mē₄ drē² stōkā* P 175; **balk[eg]**: *bal²k[eg]* L 163, 164; **boom[eg]**: *bōm[eg]* L 163, 164; **trek**: *trēk* L 321; voor de varianten van de nu volgende termen zie men de twee vorige lemmata; **zigzag[eg]**: *[zigzageg]* L 265 (3 velden), 312 (2 v.), 318b (2 of 3 v.), 322a (3 v.), 381a (2 of 3 v.), 424 (2 v.), Q 99* (2 v.), 192 (3 v.); **zigzag**: *[zigzag]* L 288c (2 velden), 318 (2 v.), 318b (id.), 320a (2 of 3 v.), 322 (3 tot 5 v.), 324 (2 of 3 v.), 374 (3 of 4 v.), 416 (2 v.); **zaai[eg]**: *[zaaiēg]* Q 191; **zaad[eg]**: *[zaadēg]* L 192a; de beide volgende opgaven zijn meervoud en betreffen de delen van een (als zaadeg gebruikte) samengestelde eg; *zōt-ēgā* L 265b; ~ *ēx* L 163; de volgende

termen zijn van toepassing op één van de deeleppen; **zaad[eg]**: *zōt-[eg]* L 265b; **zaad-eegje**: *zōt-ēxskā* L 163, 269b; **zaadegje**: *zōt-ēxskā* L 192a, 247; het eerste lid van de variant van het volgende type vertoont een ander vocalisme dan de stam van *zaaien* ter plaatse heeft; **zaai-egje**: *zōiēxskā* L 246; **eegje**: *ēxskā* L 209; *ēxskā* Q 20; **klein eegje**: *klējn ēxskā* L 269b; **klein egje**: *klējn ēxskā* L 215; **kleine [eg]**: *klējn [eg]* Q 99*; *klēn* ~ L 115; **enkele [eg]**: *ēnjkal [eg]* L 192b, Q 194; **eenvelds[eg]**: *ējnvē₄lts.[eg]* Q 191; **[eg]**: *[eg]* L 292; **veld**: *vē₄lt* Q 116; **deel**: *đi²l* L 246; **stuk**: *stōk* L 246.

TREKBALK VAN DE MEERDELIGE EG

Zugbalken der Mehrfeldegge — draw bar for the section harrow — flèche traîneau de la herse à sections multiples
(N 11A, 162c; div.)

[De balk waaraan de delen van een samengestelde eg gezamenlijk worden voortgetrokken; zie afb. 62.]

koppelstang: *kōpālstanj* L 192a; **koppelbalk**: *kōpālbal²k* L 163; **balk van de koppelēeg**: *bal²k -van dā kōpālēx* L 115 (van ijzer); **eegdebalk**: *ēgdēbal²k* L 292; **egebalk**: *ēgābal²k* L 159a, 192b; ~ *ba¹k* L 265b; **eegbalk**: *ēx.ba¹k* Q 191; **trekbalk**: *trēk.ba¹k* L 163, 164; *trēk.ba¹k* Q 116, 211; **trekijzer**: *trēk-īzār* Q 194; **effelaar**: *ē₄f²lār* L 209; **evenaarsbalk**: dit type in L 248; **dwardsbalk**: *dwards.ba¹k* L 248.

KETTINGEG, WEIDE-EG

Kettenege, Wiesenege – chain-link harrow, flexible (grass) harrow – herse à chaînes pour prairies

(JG 1a + 1b + 2c; A 13, 16b; A 40, 10; N 11, 72e + 71 add.; N 11A, 163a + 181f; N 14, 81 add.; N J, 10; N P, 18b; monogr.)

[De kettingeg bestaat uit een vier-, soms driehoekig raam of slechts uit een losse voor- en achterbalk, waartussen kettingen gespannen zijn. Aan deze kettingen zijn korte en lichte tanden bevestigd. Zie afb. 13 en 14. Met de kettingeg wordt voornamelijk licht werk verricht. Het bekendst is het gebruik als weide-eg. Men bewerkt de weide met de kettingeg om de grasmat luchtiger te maken, om mest te verspreiden en molshopen te slechten. Men kan

de kettingeg ook gebruiken om gerooide en in panden gelegde suikerbieten van de aanklevende aarde te ontdoen. Soms wordt met de kettingeg ook akkerland bewerkt.

Van enige termen aan het einde van het lemma vindt men de plaatselijke varianten in het lemma AKKERSLEEP, WEIDESLEEP vermeld. Voor [eg] en [eg] zie men de toelichting bij het lemma EG.]

ketting[eg]: *keten[eg]* K 278, 314, 316, 317, 317a, 318, 353, 357, 358, 359, 360, 361, L 115, 163, 163a, 164, 192, 192a, 192b, 209, 211, 214, 214a, 215, 217, 245b, 246, 246a, 247, 248, 265b, 265c, 266, 267, 268, 269, 269a, 270, 282, 286, 288, 288a, 289, 289b, 290, 291, 292, 293, 294, 295, 312, 313, 314, 315, 316, 317, 318, 318b, 319, 321, 322, 322a, 324, 330, 331, 331b, 332, 352, 353, 355, 356, 358, 359, 360, 361, 362, 363,

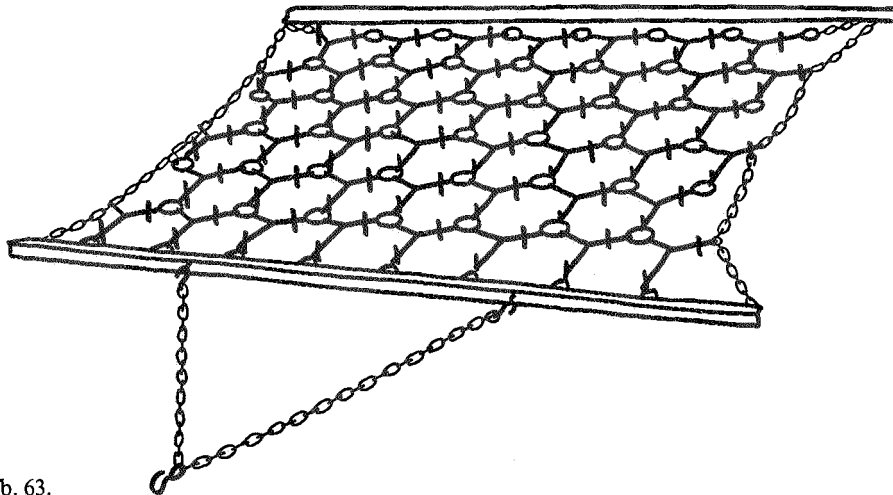

Afb. 63.

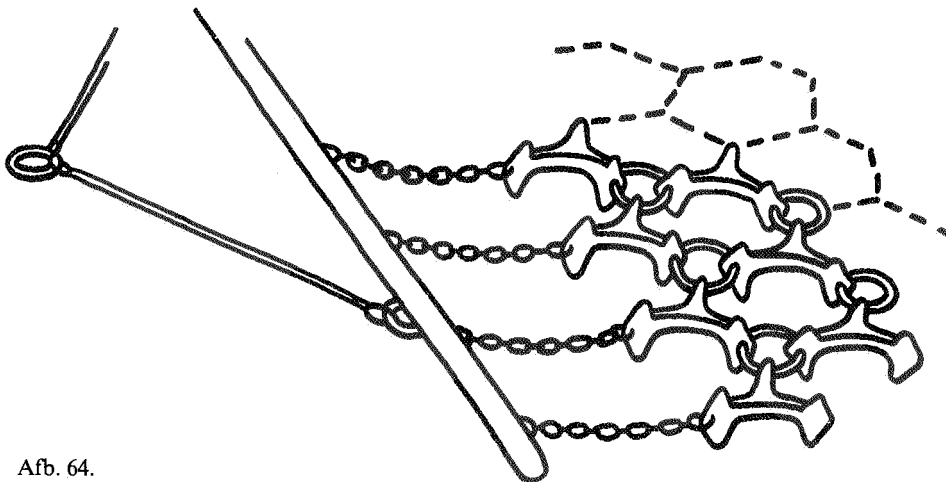

Afb. 64.

364, 365, 366, 367, 368, 369, 370, 371, 372, 373, 374, 377, 381, 413, 414, 415, 416, 417, 419, 420, 421, 422, 423, 424, 0426, 432, P 44, 45, 46, 49, 50, 51, 52, 53, 55, 56, 57, 58, 117, 118a, 176a, 222, Q 1, 1a, 2, 2a, 2c, 6, 7, 8, 9, 10, 11, 12, 13, 14, 18, 19, 21, 32, 33, 94b, 96c, 97, 98, 99*, 101, 111, 111*, 0112, 113, 116, 117a, 157a, 192, 197, 197a; *keʔeŋ* – K 315; *keʔəŋk* – K 314; *keteŋ* – L 265, 329, 387, 429, Q 204a; *ke.teŋ* – Q 211; het type *ketting[eg]* in L 271, 427, 430, 433, Q 19, 28, 36, 95a, 109, 203; **kettingen[eg]**: *ketenə[eg]* L 418; **kettel[eg]**: *ketəl[eg]* P 113, 114, 115, 117, 118, 120, 172, 173, 174, 175, 176, 176a, 176b, 177, 177a, 178, 179, 184, 185, 186, 187, 188, 192, 197, 220, 221, 222, 223 (jonger dan *heks*), Q 2a, 3, 5, 71, 72, 73, 74, 78, 79, 81a, 82, 83, 84, 87, 88, 90, 91, 94, 94b, 96d, 99*, 102, 103, 105, 152, 153, 154, 155, 156, 157, 157a, 158a, 159, 160, 162, 163, 167, 168, 170, 171, 172, 174, 175, 177, 179, 180, 181, 182, 187, 188, 191, 193, 194, 197, 197a, 198, 198b, 240, 241, 242; *ke.təl* – Q 75, 76, 77, 79a, 80, 89, 168a, 169, 178; *keɪl* – P 119, 121; *ke.təl* – P 195; *ketəl* – Q 161, 164, 165, 166, 198, 198b; **ketten[eg]**: *ketə[eg]* P 222, Q 192, 204a; **ket[eg]**: *ket[eg]* L 354; **heks**: *heks* P 47, 48, 179 (ouder dan *ketteleg*), 180, 182, 183, 218, 219, 220 (id.), 223, 224, 227; *eks* P 174, 175, 211; *heks* P 214; **kettingsleep**: *ketenšleɪ.p* L 430, Q 111; – *šle.f* Q 222; **weikettel**: *weiketəl* P 114; **kroddel[eg]**: *krōdal[eg]* Q 204a; **schakel[eg]**: *šākal[eg]* L 270; **zigzag**: *zex.záx* L 312; *zex.zax* L 366, 424 (jonger dan *kettingeg*); **zigzagketting[eg]**: *zex.zaxketen[eg]* L 291; **egel**: *īgəl* P 219; **[eg] met korte tanden**: *[eg] met kortə tenʲ* L 292; **we[eg]**: *wā[eg]* K 318, 353; *wē* – K 358; *weɪ* – L 115, 163, 164, 165, 192a, 192b, 209, 246, 268, 289, 289a, 299, 318, 318b (lichte, oprolbare eg van staaldraad), 320a, 324, 332, 433, Q 192; *weɪ* – Q 203a; **weie(n)[eg]**: *weɪə[eg]* L 290, Q 111; *weɪə* – Q 113, 116; *weɪə* – Q 117; **sleep[eg]**: *slēɪp[eg]* L 192b, 246, 265; *slēɪp* – L 322; **weisleep**: *[weisleep]* L 159a, 163, 192, 192a, 245, 250, 265b, 265c, 266, 269b, 270, 288a, 330, 331b, 332, 416, Q 121c, 192; **weie(n)sleep**: *[weie(n)sleep]* L 248, 295, Q 117a; **vlattensleep**: *[vlattensleep]* Q 197; **mestsleep**: *[mestsleep]* Q 222; **sleep**: *[sleep]* L 115, 247, 266, 267, 289a, 289*, 318b, 325, 375, 377, 434, Q 17, 21, 32, 36, 39, 111, 117, 193, 196, 202, 203, 204a, 208, 222; **slede**: *[slede]* L 376, Q 15; **weie(n)vil**: *[weie(n)vil]* Q 33; **vil**: *[vil]* Q 36; **slicht**: *[slicht]* L 265, 322.

ONDERDELEN VAN DE KETTINGEG

Teilstücke der Kettenege – parts of the chain-link harrow – pièces de la herse à chaînes (N 11A, 163b + c + d; monogr.)

[Voor de betrokken onderdelen zie men ook de afb. 63 en 64.]

A. de tanden aan de schakels;

schakeltanden: *sxākältānt* L 115, 163; **tanden**: *ran* Q 191; *reŋ* Q 192; **kleine botte tanden**: *kleŋ botə tsē.ŋ* Q 116; **duimen**: *dymə* L 115; **egemessen**: *ēgəmesə* L 192b; **schakels**: *šākəls* L 292; **ringen**: *reŋ* Q 192; **draaiers**: *drējərs* L 163, 164.

B. de voorbalk of trekbalk;

trekbalk: *trek.ba.lʰk* L 115, 163; *trek.ba.lʰk* L 265b, Q 116; **trekstang**: *trekstəŋ* L 192a; **trekijzer**: *trek.ɪzər* Q 194; **koppelstang**: *kōpəlstəŋ* L 192a; **egebalk**: *ēgəbalʰk* L 192b; **eegbalk**: *ēx.ba.lʰk* Q 191; **warsbalk**: *wēʳs.ba.lʰk* Q 192; **vooreger**: *vō.rē.rgər* L 209; de volgende term betreft de in een haak of oog eindigende stang die van voren aan de trekbal zit en waaraan het zwenghout wordt bevestigd; **trekhaak**: *trekhōk* L 163, 164.

C. de achterbalk of sleepbalk;

sleepbalk: *slēɪp.ba.lʰk* L 115, 163, 192b; *slēp* – L 192a; *slē.p.ba.lʰk* Q 191; *slē.f* – Q 116; **slingerbalk**: *slēŋərbalʰk* L 248; **achterste balk**: *ētərstən.ba.lʰk* L 265b; **achteregeer**: *áxtərē.rgər* L 209.

HANDEG

Handegge – hand harrow – herse à main (N 15, 4 add.; N J, 10; A 13, 16b; div.)

[De termen die in dit lemma bijeen zijn gezet, konden worden geduid als benamingen voor de kleine houten eg die door een persoon wordt voortgetrokken bij de bewerking van een klein perceel of de moestuin. Voor zulk werk kon ook één van de velden van een meerdelige eg worden gebruikt. Voor **[eg]** en **[eg]** zie het lemma EG.]

hand[eg]: *hānt[eg]* L 115; *ant* – Q 2; **hof[eg]**: *qf.[eg]* P 176; **trek[eg]**: *trek.[eg]* L 295, 430; **kleine [eg]**: *kleɪn [eg]* L 246b, 271, 324, 378 (Δ), Q 99*; *klēɪn* ~ P 107a; **klein eegje**: *kleɪn ēxskə* L 269b; **klein eegdje**: *kleɪn ēxtjə* L 322, 322a (Δ); **houteren [eg]**: *[houteren eg]* L 271, 295, 425, 427; **[eg]**: *[eg]* K 314, L 269, 289a, 289*, 321a (Δ), 332, 371a (Δ), 372, 373 (Δ), 420, P 175, 188, 222, Q 2b, 4 (Δ), 94b (Δ), 100, 101 (Δ), 112a (Δ), 113, 119, 121, 156, 162, 198b.

ANDERE EGGEN

sonstige Eggen – other harrows – autres sortes de herses

(N 11, 72a + c + d + g + i + j; N 11A, 168 + 169a + c + e + f + i + j; div.; monogr.) [Dit lemma bestaat grotendeels uit egnamingen die – vrijwel zonder nadere toelichting – werden opgegeven in antwoord op

woordvragen (pineg, spijkereg, beiteleg, wor-teleg, wenteleg en slede-eg). Voor [eg] en [eg] zie het lemma EG.]

A. Van de „pineg” geven de verstrekte toelichtingen geen duidelijk beeld. Nu eens lijkt het – vooral in streken waar de egtanden pinnen worden genoemd – de oude houten eg met lange houten of ijzeren tanden te zijn, dan weer is het de naam voor de vanouds bekende eg die in tegenstelling tot b.v. de schijveneg, van tanden is voorzien.

In sommige dialecten heeft het woord *pin* een stoottonige meervoudsvorm zonder uitgang. Daarom kunnen de onderstaande *pineg*-varianten voor een aantal plaatsen wel het type *pinneneg* vertegenwoordigen:

pin[eg]: *pen[eg]* L 209, 214a, 215, 246, 248, 268 (met lange houten of ijzeren tanden), 282, 286 (Δ, van hout), 321, 329, 360, 364 (v.hout), 368, 373, 434, P 175, Q 9 (met ijzeren tanden), 94b, 96d, 111* (met houten tanden), 113, 188 (□), 204a (Δ); *pēn* – Q 187 (met rechte tanden); *pin* – P 175; **pinnetjes[eg]:** *penəkəs.[eg]* L 246, 248; **stipper:** *stīpar* P 175 (synon. met *pineg*).

B. De „spijkereg” is een eg met een groot aantal dunne, spijkerachtige tanden of een eenvoudige houten raamwerk waarin men spijkers geslagen heeft, die als tanden dienen; **spijker[eg]:** *speikər[eg]* L 312; *špeikər* – L 270 (□); *spēkər* – Q 2c; *spē³kər* – P 175; *spikər* – L 286; *špikər* – Q 116 (vooral om stoppelland te eggen); **nagel[eg]:** *nāgəl[eg]* L 270, 331, 387; *nērgəl* – L 209; **naald[eg]:** *nəlt.[eg]* Q 204a.

C. Een „beiteleg” is doorgaans een eg waarvan de tanden een beitelvormig uiteinde hebben; blijkens een enkele toelichting (L 312) is het een soort rollende eg waarvan de in een ster geplaatste tanden de vorm van een beitel vertonen;

beitel[eg]: *beital[eg]* L 163, 163a, 248, 270, 288, 294, 312, 329, 331, 387, 0426, Q 19, 98; *bēital* – Q 94b, 187; *bēital* – Q 113.

D. De „wor-teleg” is in plaatsen waar men de wortels als gewas *wortelen*, *wortels*, *moren* e.d. noemt, een eg voor de bewerking van dat gewas. Waar dit niet het geval is, betreft de opgave *wortel(en)eg* misschien een met de onkruid- en andere wortels uit de grond te halen;

wortel[eg]: *wortal[eg]* L 246, 329; *wotal* – P 176, Q 162; **wortelen[eg]:** *wortalə[eg]* L 270; **moren[eg]:** *mō.²rə[eg]* L 289, 289b; *mū²rə* – L 288, 318b (Δ).

E. Een „wenteleg” lijkt een tweezijdig getande eg te zijn, die omgekeerd kan worden en geschikt is voor verschillend egwerk, omdat de ene kant van langere of van minder tanden is voorzien dan de andere;

wentel[eg]: *wental[eg]* L 270, Q 19, 33, 98, 113, 187; *wəntəl* – L 282, 286; *wəntəl* – L 163,

163a; *wē²ntəl* – P 222; *wəntəl* – L 286; *wəntəl* – L 331; **draai[eg]:** *drēi[eg]* Q 162.

F. Met een „slede-eg” bedoelt men een als sleep gebruikte omgekeerde eg (vergelijk het lemma SLEEP), of een eg met sleepbeugels aan de bovenzijde, of een bijzondere eg die tijdens het werk op sleden voortglijdt, zoals de sleepcultivator;

slede[eg]: *slē[eg]* K 317, L 265, 286; *slē²* – L 282; *slē²* – Q 113; *slē²* – L 209, Q 187; *šlē²* – L 329, Q 19, 97, 98, 111*; *šlē.ḷ* – Q 191; **slede:** *slē²* Q 111*; **slooi-/slui[eg]:** *slōi[eg]* Q 162; *slō²* – P 222.

G. De „rollende stereg” bestaat uit een raam waarin twee of meer dwars geplaatste assen zitten. Op deze assen zijn op een bepaalde afstand van elkaar stervormige lichamen aangebracht, die rondraaien als de eg wordt voortgetrokken;

rol[eg]: *rol[eg]* L 115; **ringel[eg]:** *reṅəl[eg]* L 248; **ronde [eg]:** *ron¹ [eg]* L 322; **frees[eg]:** *frēs.[eg]* L 248; **rus[eg]:** *ros.[eg]* Q 1.

H. Overige egnamen;

kruis[eg]: *krys.[eg]* L 248 (van hout); *kryts* – L 430 (ijzeren eg waarvan de stangen met tanden haaks op elkaar staan); **krabbel[eg]:** *krabəl[eg]* L 289.

SCHIJVENEG, VLEUGELEG

Scheibenegge, Zacken-Scheibenegge – disk harrow, scrub disk harrow – pulvériseur à disques (crénelés)

(N 11, 72f + h; N 11A, 153 + 169d + h; N J, 10; A 13, 16b; div.; monogr.)

[Een schijveneg is eigenlijk geen eg in de oorspronkelijke zin van het woord. Het is een door een tractor of door twee paarden getrokken werktuig, dat in wezen bestaat uit een aantal schotelvormige schijven, verdeeld over twee assen die met elkaar een verstelbare stompe hoek vormen. Zie afb. 65. Doordat de schijven schuin staan ten opzichte van de trekrichting, snijden ze met hun randen wringend door de grond. De grond wordt zo losgemaakt en verkruid.

In dit lemma zijn ook termen opgenomen die verkregen werden door de woordvraag *vleugeleg*. Dat schijnt een op de schijveneg gelijkend werktuig te zijn, dat in plaats van geheel ronde, sterk gekartelde schijven („schotels met happen eruit”) heeft. Zie afb. 66.

Hoe [eg] en [eg] moeten worden opgevat, is aangegeven in het lemma EG. Voor het variantgedeelte [wel] zie men het lemma LANDROL.]

schijven[eg]: *sxīvan[eg]* L 192a, 246, 248; *šīva(n)* – L 290, 332, 374, 381a, Q 27, 33, 39, 99*, 111, 111*, 0112, 112a, 116, 117, 117a,

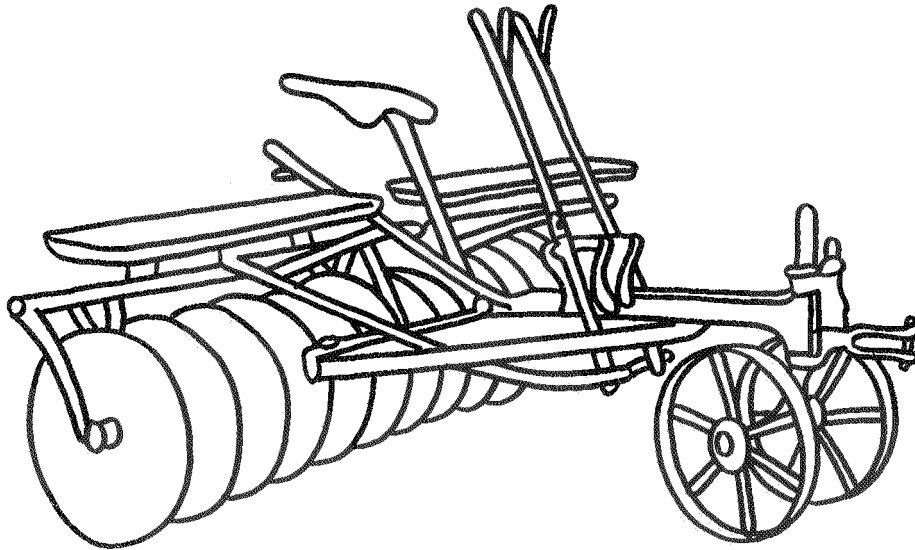

Afb. 65.

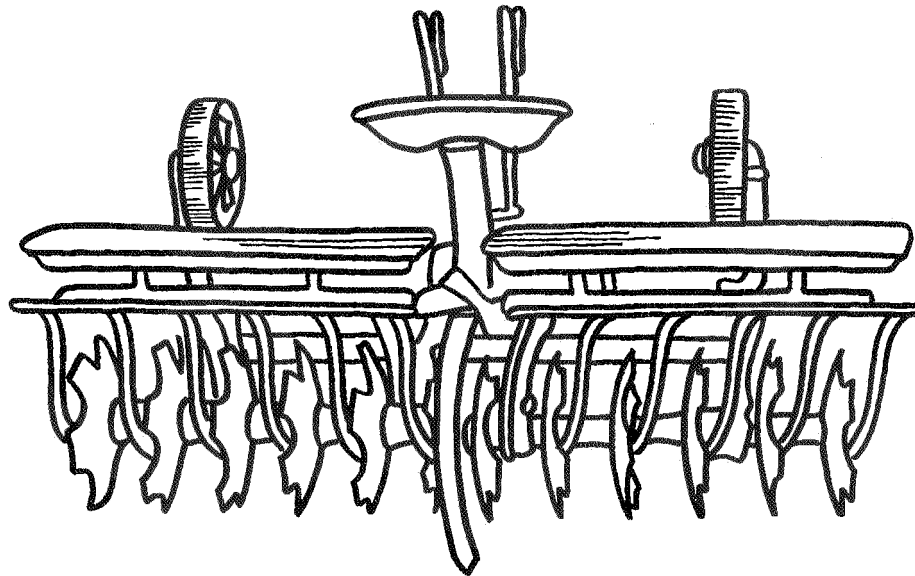

Afb. 66.

121c, 192, 211; **schijf[eg]**: *sxējf-[eg]* K 278; *šējf-* Q 72; *sxēf-* K 314, 317, 353, P 44, 175; *šējf-* Q 94b, 96d, 187, 188, 191, 193, 194; *šajf-* Q 162; *sxīf-* L 115, 163, 164, 165, 192b, 209, 211, 214, 247, 248, 268, 288, 289, 289a; *šif-* L 265, 270, 290a, 291, 292, 295, 322a, 324, 330, 331, 387, 424, 0426, 429, 429a, 434, Q 19, 33, 35, 97, 98, 99*, 101, 111, 197, 197a, 204a; *sxiāf-* L 282; *sxøf-* P 176; **schijvel[eg]**: *šīvəl[eg]* Q 203a; **vleugel[eg]**: *vlōgəl[eg]* K 278, L 115, 163, 163a, 209, 215, 246, 248, 265, 268, 270, 282, 289, 295, 329, 331, P 222, Q 2c, 14, 188; *vlōgəl-* L 324; *vlōgəl-* P 176; **snijder**: *sneiər* L 163, 163a; **snijmachine**: *snejmāsin* L 163; *-māxin* L 192a (minder gebr. dan *schijveneg*); **snij[eg]**: *snei[eg]* L 210, 217, 244c, 248; *sni-* L 268; *snī-* L 427; *šnī-* L 322, 324, Q 30; **snijwel**: *snej[wel]* L 282; *snei-* L 192b, 216, 246, 248, 265, 372; *snī-* L 265b, 266, 289b, 320a; *šnī-* L 270, 291, 322, 324; *sni-* L 292, 312; *šni-* L 295, 322a, 324; **messenwel**: *mesə[wel]* L 288, 289, 289a, 289b, 318b; **messerwel**: *mesər[wel]* L 318b.

Het eggen, manieren van eggen.

EGGEN

eggen – to harrow – herser
(JG 1a + 1b; N 11, 79; N 11A, 170; N 15, 3; R 3, 4; div.; monogr.)

[Het land met de eg bewerken, met de eg over het land gaan. Bedoeld wordt die bewerking waarbij de tanden van de eg door de grond gaan. Voor de bewerking van de grond met een ondersteboven gekeerde eg zie men het lemma SLEPEN. De verschillende manieren van eggen komen in de volgende lemmata aan de orde.

NB 1. Hieronder worden de typen *eegden*, *egen* en *eggen* onderscheiden. Onder verwijzing naar dit lemma wordt het betrokken woord(deel) in de volgende lemmata door [eggen] resp. [eggen] gesubstitueerd.

2. In de volgende lemmata is het werkwoordelijk deel *eggen* bij de dialectvarianten kortheidshalve weggelaten. In verband daarmee wordt eventuele assimilatie c.q. invoeging van een verbindings-*n* aan het slot van het aan *eggen* voorafgaande woord(deel) niet tot uitdrukking gebracht.]

eegden: *ēgdⁿ* Q 1; *ēgdā(n)* K 359, 360, L 353, 414; *ēgdā* K 357, 361, L 315, 354, Q 1, 1a; *ēgīā*, *ējā* L 287; *ēgdā* L 356, 418; **egen:** *ē.gā(n)* L 420; *ēgā(n)* Q 8, 14, 15; *ēgā* L 115, 159a, 267, 269, 270, 271, 288c, 293, 294, 295, 317, 324, 326, 329, 330, 331, 332, 360, 372, 373, 374, 376, 377, 381, 382, 383, 386, 387, 416, 417, 423, 424, 425, 426, 0426, 427, 428, 429a, 430, 432, 433, 434, 434a, Q 5, 6, 7, 9, 10, 11, 12, 13, 18, 19, 19a, 20, 27, 28, 30, 33, 35, 35a, 36, 38, 87, 88, 91, 94b, 96a, 96c, 96d, 97, 98, 99, 99*, 100, 101, 111, 111* 112a, 113a, 115, 116, 117a, 118, 172, 188, 191, 192, 193, 193a, 194, 196, 197, 197a, 198, 198a, 198b, 201, 202, 203, 203a, 204a; *ēgā* Q 200, 247, 247a; *ē³gā* P 175; *ē(³)gā* L 422; *erāgā* Q 32, 33, 35, 39, 112, 0112, 112b, 113, 117, 118, 119, 121, 121c, 211; *erājā* Q 121c; *ējā* Q 222; *ēgān* K 315, L 314, 352; *ēgā(n)* K 314, 359, L 312, 315, 413, 414; *ēgā* K 316, 317, 318, 353, 357, 358, L 318c, 354, 355, 429, P 44, 45, 46, 51, 52, 53, 56, 57, Q 2, 2a, 2b, 2c, 3, 85, 90, 93, 94, 94b, 95, 95a, 171, 174, 175, 179, 240; *ē(¹)gā* P 55, Q 187; *ē¹gā* Q 72, 156; *ēigā* P 48, 49, 50, 58, 214; *ē¹gā* Q 2a, 71; *ēigā* P 47, 48, 58, 113, 114, 115, 117, 118, 118a, 119, 120, 121, 172, 173, 174, 175, 176, 176a, 176b, 177, 177a, 178, 179, 180, 182, 184, 186, 188, 192, 195, 197, 214, 218, 219, 220, 223, 224, 227, Q 71, 73, 74, 75, 78, 79, 79a, 80, 152, 153, 156, 157, 157a, 159, 160, 161, 165, 166; *ē¹gā* L 360, 364, 384, 387, P 107a, 175, 222, Q 187a; *ēigā* P 187, Q 164; *i³gā* Q 72, 81a, 82; *iēgā* Q 83, 84, 154, 155, 169, 177, 178; *iēgā* Q 76, 158a, 167, 170, 242; *iēgā* Q 167; *iēgā* Q

169, 178, 180, 183; *iēgā* Q 162, 181; (*j*)*iēgā* Q 162; (*j*)*iēgā* Q 163; *jē¹gā* Q 162; *j*i*ēgā* Q 168, 168a, 182, 241; *j(i)e_rgā* Q 77; *j(i)e_egā* Q 89; het type *egen* in Q 86, 92; **eggen:** *egān* K 278, L 282, 286, 312, 313, 314; *egⁿ* K 314, 359; *egā(n)* L 316; *egā* K 317a, 353, 357, L 115, 163, 163a, 164, 165, 192a, 192b, 209, 210, 211, 214, 214a, 215, 217, 244c, 245b, 246, 246a, 247, 248, 249, 250, 265, 265b, 266, 267, 268, 356, 363, 368, 371a, 420, P 48, 49, 176, 211; *egā(n)* L 421; *egā* L 266, 267, 268, 269, 269a, 269b, 270, 271, 288, 289, 289*, 289a, 289b, 290, 291, 292, 294, 295, 296, 297, 298, 300, 317, 318, 318b, 319, 320, 320a, 321, 321a, 322, 322a, 323, 324, 325, 327, 328, 329, 330, 331, 331b, 332, 358, 359, 360, 361, 362, 363, 364, 365, 366, 367, 368, 369, 370, 371, 371a, 372, 374, 375, 377, 378, 379, 380, 381, 382, 383, 385, 415, 416, 418, 419, 426, 431, 432; de volgende variant is een contaminatie van het type *egen* (v.w.b. de vokaal) en het type *eggen* (v.w.b. de consonant); *ēgā* L 331, 331b; de volgende term betekent „eggen met een zigzageg”; **zigzaggen:** *seksakā* L 318b.

DE EG REGELEN

die Egge einstellen – to set the harrow – ajuster la herse
(N 11A, 158; monogr.)

[Men kon de eg de gewenste (diep)gang geven, door de lengte van de egketting te wijzigen of door de haak ervan op een ander punt met de eg te verbinden of hem in een andere gleuf van de egkam te zetten. Zo nodig werd de eg verzaard met graszoden, een zak aarde of iets dergelijks.]

(de eg) stemmen: *štōmā* Q 192; **regelen:** *rē.gālā* Q 194; **verschevelen:** *vārsxē_rvālā* L 209; **dieper/dreger zetten:** *dēpār/drēgār zē.tsā* Q 116 (door de lengte van de trekking te wijzigen); **op de juiste diepte zetten:** *op dā žystā dēp.dā zētā* Q 191; **de eegketten langer/korter maken:** *dā ēxkētā lajār/kortār mākā* Q 192; **de ketting langer/korter hangen:** *dā kētej lajār/kō_rtār ha₁hā* Q 116; **de trekhaak lang/kort zetten:** *dān trēkhōk lānj/kort .zētā* L 192b; **(de eg) laden:** *lājā* L 246, 248, 265b; **aanladen:** *ānlājā* L 192a, 192b; **beladen:** *bālājā* Q 191; **verzwaren:** *vārzwōrā* L 115, 159a.

De beide volgende termen betreffen het gedrag van een eg die te lang is aangespannen, waardoor de voorste tanden te diep door de grond gaan; **op gen kop werken:** *op ānā kōp wer³kā* Q 192; **op gen kop gaan:** *op ānā kōp .gōⁿ* Q 192; het volgende wordt gezegd van een eg die te kort is aangespannen, waardoor de voorste tanden niet of nauwelijks door de grond gaan; **zich luchten:** *zēx lōxtā* Q 192; als van een niet gestemde eg bepaalde tanden geen eigen spoor trekken, maar dat van hun

voorganger(s) volgen, zijn daarop de beide volgende termen van toepassing; **zich nagaan:** *zex nōgōⁿ* Q 192; **zich nalopen:** *zex nōlōpə* Q 192; het volgende wordt gezegd van een eg die onvolledig bewerkte banen trekt, omdat ze één of meer tanden mist; **strijpen maken:** *stripa mākə* Q 192.

EGLICHTER

Eggenheber – harrow lifter – levateur de herse

(JG 1a + 1b + 2c; N 11, 73a + b + c; N 11A, 165a + b; div.; monogr.)

[Een houten stok, met twee touwen (of een touw) verbonden met de eg, ofwel een stok of staaf met een haak van onderen en een handgreep van boven, om de eg op te lichten tijdens het eggen. Zie de afb. 67 en 68.]

egdelichter: *ēgdəlextər* L 354; **eglichter:** *ēgəlextər* L 163, 163a; – *lixtər* Q 94b; *ēgalex-tər* L 312, 352, 355; – *le.xtər* L 282; – *lixtər* K 278 (gewoonlijk maar één touw); **enkele eglichter:** *ēnkələ ēgalex-tər* L 282 (=stok met haak); **eglichter:** *ēxlextər* L 315; *ēxlextər* L 270; *ēixlī.xtər* P 177a (vroeger); **eglichter:** *ex-lex-tər* L 286; **lichter:** *lex-tər* L 282, 312, 313, 314, 317, 353, 356, Q 96d; *lixtər* K 278; **licht:** *lex-t* K 353, L 270, 369; **heffer:** *həfər* L 317; **egetrekker:** *ēgəntrekər* L 360; *ēigən* – L 364; **vuile knecht:** *vūlə knex* Q 111; **kraan:** *krān* Q 98; **het wankel:** *ət wan-kəl* Q 9; van de beide volgende termen is het tweede lid een oorspr. vrouwelijk woord; dat het hier en daar onder invloed van *haak* mannelijk is geworden, blijkt uit de -n- in de varianten van het tweede woordtype; **eeghuk:** *ēxhək* L 425, 429, 429a, Q 15, 19a; **egehuk:** *ēgənhək* Q 33; *ēgənhək* Q 0112; **eegdehaak:** *ēgdənhək* L 321; **egehaak:**

ēgənhək L 159a, 331, 426, 0426, 428, Q 18, 27, 35, 94b, 111; *ēgən* – L 434, Q 20; *ē'gən* – Q 187; *ēgənək* L 424 (bij ijzeren eg), Q 6; *ēgən-ō³k* L 422; *ēgəhō³k* Q 116; *ēgəhəqak* Q 117a; **eeghaak:** *ēxhək* K 317; *ēx* – L 432, Q 14, 19; *ēx-(h)ək* L 115; *ēkhək* L 163, 163a; *ēexhəqak* Q 117; **eghaak:** *exhək* L 163, 192a, 192b, 209, 211, 214, 214a, 215, 217, 244c, 245b, 246, 246a, 247, 265b, 266, 268; *ēkhək*, *ēq(h)ək* L 268, 270, 290, 295, 330, 387; **eghaakje:** *ēxhəkskə* L 248; **lichthaak:** *lexthək* L 294; *lext(h)ək* L 369; **luchthaak:** *lōxthək* L 289, 289a, 289b, 322, 324; *lōxt* – L 320a; **haak:** *hək* L 215, 265, 416; *hō³k* L 372; *həqak* Q 211; **haakijzer:** *həkizər* L 373; **eegdestek:** *ēgdəstek* K 360, Q 1, 3; **eegstek:** *ēgəstek* K 358; *ēgəstek* L 432, Q 111*; **eegdstek:** *ēxtstek* L 364, 415; **eegstek:** *ēxstek* L 416, 417, Q 5, 7, 8, 9, 11; *ēx* – K 315, L 414, P 44, 46, Q 3; *ēix* – P 49; **egstek:** *ekstek* L 368; **lichtstek:** *lextstek* L 286, 359, 363, 364, 365, 367, P 45, 54, 56; *lex* – L 317, 358, 360, 361, 362, 366, P 49, 52, 53, 55, 57, 107a, 113, 117, 118a, Q 2c, 71, 72, 84, 86; *li,x* – Q 2; *lix* – P 115, 176a (vroeger), Q 2a, 71, 81a, 82, 90, 163 (vroeger soms); *li,x* – P 58, Q 76, 77, 83, 89 (vroeger), 168a; *li,x* – P 118 (bij houten eg), 119, 120, 121, 177, 187 (vroeger), 188 (id.), Q 73, 74, 78, 79, 79a, 80, 152 (id.), 153 (id.), 157 (id.); **luchtsstek:** *lōxstek* L 372, Q 10, 12, 13, 88, 96c, 96d; *lōxt* – L 318b; **hefstek:** *hefstek* L 360; *həf* – L 419, 420, 421, P 47, 48, 49, 50; *(h)əf* – L 422; *əf* – L 423, 424 (bij houten eg); **wipstek:** *wepstek* Q 87; **stek van de [eg]:** *stek .van ə [eg]* L 416, P 51; **stek:** *stek* Q 193; **egestok:** *ēgəstək* K 317, L 265; **eggestok:** *ēgəstək* K 317a; **eegstok:** *ēxstək* K 318, 353; **egstok:** *exstək* K 314; **stek van de [eg]:** *stək .van d [eg]* K 357, 359; **schudstok:** *sxōstək* L 268 (met twee touwen aan eg bevestigd; zel-

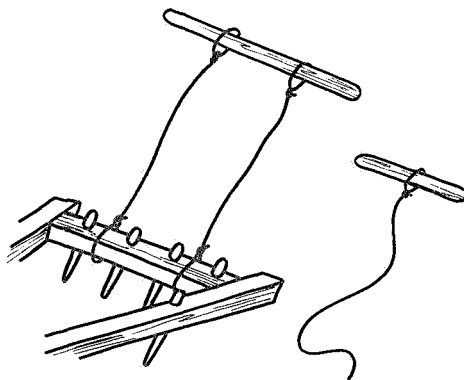

Afb. 67.

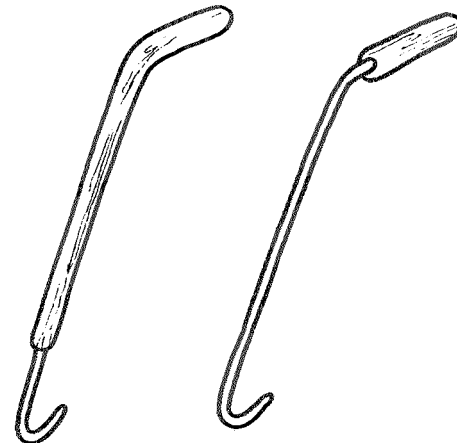

Afb. 68.

den gebr.); **schudgreep**: *sxot.grēp* L 268 (met één touw aan eg; zelden gebr.); **eegdekluppel**: *ēgdaklōpəl* L 324; **eegdkluppel**: *ēxtklepəl* L 368, 418; **egkluppel**: *eq.klepəl* L 368; **kluppel van de [eg]**: *klōrpəl van d(ə)* [eg] L 316; *klōpəl van ə* ~ L 416; **kluppel**: *klōpəl* K 315, L 413; *klēpəl* L 418; **knuppel**: *knōpəl* K 359; *knōpəl* L 414; **eeghout**: *ēxhāt* K 318; **eghout**: *ēxhōlt* L 163, 164; *eq(h)ou.t* L 290; **lichthout**: *lexthou.t* L 292, 294, 319, 321; *lēxt*— L 291; *lex(t)ou.t* L 372; *lex(t)h)ou.t* L 369; *lex(t)hōlt* L 270; *lexho.t* Q 72; *lixhōt* Q 93; *lixhō.t* Q 2a; *li.x*— Q 75; **luchthout**: *lōxthou.t* L 318b, 320a, 321, 374; *lōxthou.t* L 370, 371; *lōxthou.t* L 288, 288a, 288c, 289, 289a, 322, 322a, 324, 328, 330, 332; *lōxthou.t* L 369; *lōx(t)*— L 331, 331b; *lōxhou.t* L 383; *lōx(h)ou.t* L 372; **hefhout**: *hōfhou.t* L 387; **houtje**: *hōltjə* L 163, 164; *hōjʔən* K 314; **handvat**: *hant.vat* K 357, 359; *hānt.vat* L 163, 164; *hājk.vat* L 265b (aan de eghaak); **handhaaf**: *hānthōf* K 361; *hantəf* L 416; de volgende termen betreffen het enkele of dubbele touw c.q. de ketting(en) waarmee de egstok met de eg verbonden is; **egetouw**: *ēgətoū* L 331; **lichttouw**: *lexttoū* L 115; **luchttouw**: *lōxttoū* L 324; **touw**: *toū* L 163, 164; *roū* Q 194; **lichtzeel**: *lōxt.zēil* L 332; **zeel**: *zēl* Q 116; **zelen**: *zēi.lə* L 331, 331b; **strenen**: *strēnə* L 332; **koord**: *kōwər* K 314; **kettingen**: *kēteŋə* L 331, 331b; **kettel**: *kətəl* Q 194.

DE EG LICHTEN

die Egge heben — to lift the harrow — lever la herse

(JG 1a; JG 1b add.; N 11, 73 add.; N 11A, 166a; div.; monogr.)

[De eg tijdens het eggen met de egstok optrekken, om het onkruid e.d. van de tanden af te laten vallen. Om dit te bereiken kan men de eg ook laten „dansen”: bij elke tweede stap trekt men de eg van achteren een weinig naar links (of rechts), waardoor ze een zigzaggende gang krijgt. Bij de onderstaande termen is het object steeds de eg.]

(de eg) **lichten**: *lextən* L 286, 312, 313, 315, 353, 355; *le.xtən* L 282; *lextə* K 353, L 115, 163, 163a, 192a, 246, 270, 292, 294, 314, 317, 319, 321, 352, 354, 356, 358, 359, 360, 361, 362, 363, 364, 365, 366, 367, 369, 372, 414, P 45, 49, 52, 53, 54, 55, 56, 57, 107a, 113, 117, 118a, Q 2c, 71, 72, 84, 86, 96d; *lēxtə* L 192b, 265b, 291; *li.rxtə* Q 2; *lixtən* K 278; *lixtə* P 115, 176a, Q 2a, 71, 81a, 82, 90, 93, 94b, 163; *li.xtə* P 58, Q 76, 77, 83, 89, 168a; *li.xtə* P 118, 119, 120, 121, 177, 177a, 187, 188, Q 73, 74, 75, 78, 79, 79a, 80, 152, 153, 157; **luchten**: *lōxtə* L 288, 288a, 288c, 289, 289a, 289b, 322, 322a, 324, 328, 330, 331, 331b, 332, 369, 372, 383, Q 10, 12, 13, 20, 88, 96c, 192, 193; *lōxtə* L 318b, 320a, 321, 370,

371, 374, Q 96d; *lyxtə* Q 191; **oplichten**: *oplextə* L 248; *op*— L 416; Q 3; *oplixtə* Q 81a, 82; **opluchten**: *oplōxtə* Q 20, 192, 194; **heffen**: *hefə* L 360; *hōfə* K 315, 353, L 317, 387, 419, 420, 421, P 47, 48, 49, 50, Q 71; *(h)ōfə* L 422; *ōfə* L 423, 424; **opheffen**: *ophēfə* L 417, 418, Q 2a, 5; *ophōfə* Q 1; **opheven**: *ophēvə* Q 116; **optrekken**: *optrēkə* L 360, 364; **schudden**: *sxōdə* L 209, 246, 265b, 268; **wippen**: *wepə* Q 87.

Het volgende wordt gezegd als de eg bij het werk vol gras of onkruid raakt; **ze loopt vol**: *zə lep .vq.l* Q 89; **ze voert zich**: *zə vōrt .zex* Q 192; als het land zo met gras of onkruid begroeid is dat het zich moeilijk met de eg laat bewerken, zegt men **het riemt zich**: *ət rēm .zex* Q 91.

DE EG OMLEGGEN BIJ HET KEREN

die Egge beim Wenden umlegen — to lift and reverse the harrow at the turningpoint — tourner la herse

(N 11A, 166b; monogr.)

[Bij het keren tilt de voerman de (enkele) eg van achteren met de eglichter op, om ze 180° om te leggen. Bij het eggen met vollen kan men ruimer keren: men hoeft de eg dan alleen maar om te trekken of van achteren een weinig bij te trekken.]

(de eg) **draaien**: *drējə* L 115; *drē.jə* L 209, 246, 265b; **omdraaien**: *omdrejə* L 292; *ōmdrijə* Q 194; **omtrekken**: *ōmtrēkə* L 163, 192a, 192b; **omleggen**: *ōmlēqə* Q 192; **omleggen**: *ōmlē.gə* Q 116; **omsmijten**: *ōmsmī.tə* L 292; *ōmsmī.tə* Q 191; **omgooien**: *ōmgūjə* L 292.

HET GEËGDE, GEËGD LAND

Geeggtes, geeggtes Land — harrowed (part of the) field — champ hersé

(N 11A, 171; monogr.)

[De in dit lemma verenigde termen betreffen het reeds geëgde gedeelte van een akker of het geëgde oppervlak van de akker in zijn geheel: een stuk land dat geëgd ligt.]

geëgd land: *gəxt lānt* L 192b; **het geëgde**: *ət .gəgdə* L 209; **het geëgd**: *ət .gəxt* L 115, 265b; **het geëgd**: *ət .gəxt* Q 27, 116; **het geëgts**: *ət .gəxts* Q 191, 192, 194; **het ligt geëgd**: *ət let .gəxt* L 163, 192a; **het ligt in de eeg**: *ət lek en də ɛx* Q 191.

SCHERP EGGEN

eggen mit vorwärts gerichteten Zinken — to harrow with the teeth in forward position — herser en accrochant, herser les dents tournés en avant

(JG 1a + 1b add.; N 11A, 173a; N P, 15a; monogr.)



Afb. 69.

[Werken met een eg die „scherp” is aangespannen. De tanden van de eg staan dan schuin naar voren gericht en gaan dientengevolge diep door de grond heen. Zie afb. 69. De termen zijn primair van toepassing op het werk met de oude houten eg die schuingeplaatste tanden had. In streken waar men gezien de grondsoort met één egtype kon volstaan en bij de bestrijding van onkruid uitsluitend of voornamelijk scherp egde, kan voor „scherp eggen” en „onkruid uiteggen” dezelfde term in gebruik zijn (geweest). Voor het werkwoordelijk deel *eggen* en de weglating daarvan bij de varianten, zien men de toelichting bij het lemma *EGGEN*.]

scherp [eggen]: *sxer^op* K 278, 315, 316, 317, 317a, 318, 353, 358, 359, L 269a, 269b, 271, P 44; *sxe.r^op* K 360, L 316, 352, 413, 414, P 53, 56, 58, 177, Q 2, 160; *sxēr^op* L 115; *sxe.r^op* K 314, L 265b; *sxer^op* K 357, 361; *sxēr^op* L 192b, 248; *šer^op* L 270, 294, 321, 325, 331, 382, 383, Q 27, 28, 39, 117; *še.r^op* Q 72, 157a; *šē.r^op* Q 82, 193, 194; *šē.r^op* Q 222; **voorwaarts [eggen]:** *vōrwērts* Q 20; *vōrwārts* L 426, 427, 432, Q 97, 98; *vjrwārts* Q 29; *vōrwarts* L 163; *fōrwarts* Q 36; *vōrwarts* Q 18, 20, 22, 99*; *vjrwarts* Q 0112; *vōrwārs* Q 9; *vōrwārs* L 424; *vōrwārs* L 429; *vōrwārs* L 430; *vōrwāts* Q 28; *vōrwats* Q 112b, 116, 193; *vōrwats* Q 33, 111, 117, 192, 202, 208; *vjrwats* Q 117a; **vorenwaarts [eggen]:** *vōrwāts* Q 33; **van voorwaarts [eggen]:** *va vōrwarts* Q 191; *van vōrwats* Q 192; **van voor [eggen]:** *van vōr* L 377; *vān vōr* Q 198b; *van vō^rr* Q 203; **naar voor [eggen]:** *nō vōr* Q 198a; **voorheen [eggen]:** *vōrhē* Q 204a; **vooruit [eggen]:** *vōr^oyt* L 209; *vōrūt* Q 203; **vooruits [eggen]:** *vj^orūts* Q 111; **met de tanden vooruit [eggen]:** *mēt .dā tān vōrūt* L 288a; **diep [eggen]:** *dēp* L 271, 289, 292, Q 112; **gewoon [eggen]:** *gəwōn [eggen]* L 164, 192a; **[eggen]:** *[eggen]* L 265, 269, 270, 289b, 290, 291, 294, 316, 318b, 322, 332, 372, 374, 387, 416, P 120, 176, 176a, 176b, 211, Q 14, 20, 71, 74, 94b, 95a, 113a, 117a, 187, 196, 198b; met de volgende termen wordt bedoeld: **scherp eggen met een verzwaarde eg; diep derdoor houden:** *dēp .dārdōr hāldā* L 248; *~ .dārdō.r hōjā* L 266; **vast door de grond houden:** *va.st. dōr^ox .dār gro.ŋk ha^oā* Q 116; de volgende termen houden in: de eg zodanig neerleggen en aanspannen, dat de tanden naar voren gericht door de grond zullen gaan; **(de eg) op scherp leggen:** *op sxēr^op lēgā* L 246; **scherp leggen:** *sxēr^op lēgā* L 246; **scherp zetten:** *šer^op .zētā* L 330.

BOT EGGEN

eggen mit rückwärts gerichteten Zinken — to harrow with the teeth in backward position — herser en décrochant, herser les dents tournés en arrière (JG Ia + Ib + Ic + 2c; N 11, 82; N 11A, 173b; NP, 16a; monogr.)

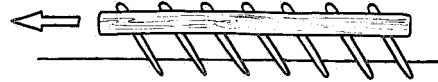

Afb. 70.

[Werken met een eg die „bot” is aangespannen. De eg wordt aan een zodanig punt voortgetrokken dat de tanden schuin naar achteren wijzen en bijgevolg slechts oppervlakkig door de grond gaan. Zie afb. 70. De termen zijn vooral van toepassing op het werk met de oude houten eg die schuingeplaatste tanden had. In plaatsen waar men gezien de grondsoort verschillend egwerk met dezelfde eg kon verrichten en men uitsluitend of voornamelijk bot egde om het gezaaide graan in de grond te werken, kan voor „bot eggen” dezelfde term in gebruik zijn (geweest) als voor „eggen na het zaaïen”. Voor het werkwoordelijk deel *eggen* en de weglating daarvan bij de varianten zie men de toelichting bij het lemma *EGGEN*. Voor andere [. .]-varianten dan *[eggen]* zij verwezen naar het lemma *SLEPEN*.]

bot [eggen]: *bot* K 278, 357, 359, L 282, 295, 312, 315, 316, 352, 354, 363, 413; *bot* Q 39; **met de botte kant [eggen]:** *mēt .dā bōtā kant* L 360, 364; **bet de botte kant [eggen]:** *bā dā bōtā kānt* P 176; **met de eeg bot derop:** *mēt .d ēx. bōt .dərōp* L 312; **stomp [eggen]:** *stomp* L 269b; *sto.mp* L 317; *štōmp* Q 222; **met de stompe kant [eggen]:** *mēt .dā stōmpā kankt* L 266; **met het stomp van de tanden [eggen]:** *mēt. ət stōmp .van ə tān* L 288; **achterwaarts [eggen]:** *axtərwärts* L 286; *~ warts* L 163, Q 20; *~ wā(r)š* L 429; *~ werts* L 286; *āxtərweāts* P 227; *ā.tər.wats* Q 81a, 82; *ā.tər.wats* Q 84, 90, 162, 168a, 241, 242; *~ wāts* Q 170, 181, 183; *~ wjāts* Q 85; *~ jāts* Q 163, 173; *~ jāts* Q 167 (minder gebr. dan *stuiken*), 168, 180; *~ jēts* Q 162; *ētər.wats* Q 169; het type *achterwaarts [eggen]* in Q 29; **achteruit [eggen]:** *axtərūt* L 286, Q 203; *axtərūt* L 416; **met de tanden achteruit [eggen]:** *mēt .dā tān axtərūt* L 288a; **van achter [eggen]:** *van axtər* L 289b, 319, 322, 328, 370, 372, 377, 419, 420, Q 187a; **naar achter [eggen]:** *nō axtər* Q 198a, 203; **naar achter gericht [eggen]:** *nō axtər gərəx* Q 98; **het achterste voor [eggen]:** *t axtərstā vōr* L 317; *t. extərstā vōr* L 360, 366, 367; *²t ē(x)stā vōr* Q 162; **achterst(e) voor [eggen]:** *extərstā vōr* L 369; *egalstā vōr* L 321;

ēxtarstā vōr L 246; *ētārstā vōr* L 265b; *a.x-tarstā vēr* Q 5; *axtarstā vēr* L 416, 417; *extarstā vēr* L 368; *axtarstā vēr* Q 3; *extarstā vēr* L 355; *ēxtarstā vōr* L 192b; *ēxtarstā vōr* L 244c; *ēxtarstā vōr* L 209; **achterste voren [eggen]:** *extarstā vōr* L 159a, 163, 164; **ten achterste voren [eggen]:** *dan ax(t)arstā vōr* L 115; *tān extarstā vōr* L 192a; **rugwaarts [eggen]:** *rōxwōrts* K 317; *rōqwars* Q 7, 9, 10; *rōkwōrts* L 434; **terugwaarts [eggen]:** *trōkwārts* L 426, 429a; *—wās* L 428; *—was* L 430; *—warts* Q 20; *—wērts* Q 20, 96d; *—wērs* L 0426; *trōqwārs* L 421, 422; *—wars* L 422, 423, 424, Q 6, 8; *trēgwats* Q 91; *trēkwats* Q 87; *trōkwārts* Q 15, 18, 28, 99*; *—warts* Q 22, 99*; *—wars* Q 18; *—wats* Q 33; *—was* Q 19a; *—wērts* Q 35, 117; *—wērs* Q 19; *trōqwars* L 419; *ts^orykwats* Q 116; *trykwars* Q 11, 12; *trykwats* Q 88; *tryqwars* L 424; *tryqwārs* Q 13; *tryqārs* Q 101; *trykās* Q 111; het type *terugwaarts [eggen]* in Q 92; **van terugwaarts [eggen]:** *van trōkwōrts* L 429; **teruggerwaarts [eggen]:** *trōqō(r)wers* Q 187; *trōgarwōrts* Q 94b; *trōgarwārts* Q 96c; *trōgarwats* Q 172, 177, 182, 188; *trōgarwats* Q 86, 93, 94, 171, 174, 178, 179; *trōgarwās* Q 188; **teruggerwaarts varen:** *trōgarwats vō^o.rā* Q 175; **terug [eggen]:** *trōx* L 215; *trōk* L 289, 329, 426; *trōk* L 295, Q 35a, 36, 111, 112b, 113, 193, 197, 197a; *tryk* Q 111, 111*; *trīk* Q 113; *t(ə)ryk* Q 117a; *tsarōk* Q 121c, 211; **van terug [eggen]:** *van trōk* Q 191; *van trōk* Q 194; *va trōk* Q 204a; *vān trōk* Q 193, 198b; *van tryk* Q 198a; *van trīk* Q 192, 193a, 198b, 204a; **van terugge [eggen]:** *van trōqō* Q 198; *vān trīqō* Q 198b; **op terug [eggen]:** *op tryk* Q 0112, 202, 157a, 178; **(het land) afslopen:** *ō.fslōpā* Q 222; **terugop [eggen]:** *trōqōp* Q 14, 19, 33, 97, 98, 0112; **teruguit [eggen]:** *trōqūt* Q 94b; **ave-rechts [eggen]:** *ē.vārextis* L 418; **met de eeg andersom [eggen]:** *met dā ēx. anās.om* L 330; **andersom [eggen]:** *a.nārs.om* L 367; **stuik[eggen]:** *stōjk[eggen]* P 46; *stōk*— P 44; *stō.k*— P 58; *stōk*— K 361; *stō.k*— P 51, 56; *stō.k*— L 414, Q 1; **stuiken:** *stō^okā* P 222; *stōkā* P 44, 48, 49, 50, 107a; *stō.kā* P 58, 118, 118a, 120, 177a, Q 2; *stōkā* P 113; *stō.kā* P 117; *stōkā* P 115, 172, 173, 174, 175, 176, 176a, 178, 179, 180, 182, 218; *stō.kā* P 214; *stōkā* P 219; *stō.kā* Q 162; *stō.kā* Q 77; *stō.y.kā* Q 155, 167; *stō.y.kā* Q 158a; *stō.y.kā* P 220, Q 83; *stō.y.kā* Q 2a; *stō^okā* Q 72; *stō^okā* P 223; *stō^okā* P 119, 224; *stō.kā* P 55, 57, 121, 184, 186, 187, 188, 197, Q 2a, 71, 72, 73, 74, 75, 76, 78, 79, 79a, 80, 152, 153, 154, 156, 157, 157a, 159, 160, 161, 162, 164; *stō.kā* P 52, 53, 177; *stō.kā* P 195, Q 165; *stō.kā* Q 89; *stō^o.kā* P 192; *stōkā* Q 9; het type *stuiken* in P 54; **(het land) afstuiken:** *ō.fstōy.kā* Q 240; *ō.fstō.kā* Q 166; *ō^o.fstō^o.kā* Q 164a; **sleepleggen:** *slēp[eggen]* K 359; *slē.p*— K 360, 361; **de eeg slepen:** *dā ēx slēipā* L 432; *slepen:* [*slepen*]

K 358, 361, L 164, 265, 268, 269, 269a, 270, 271, 282, 289b, 291, 292, 294, 312, 313, 316, 318, 318b, 320a, 322, 322a, 324, 325, 330, 331, 331b, 332, 364, 369, 371, 372, 374, 383, 387, 414, 415, 422, 432, P 44, 47, 120, 176, 176a, 176b, 177, 211, 214, Q 3, 74, 112, 196; **slopen:** [*slopen*] Q 77 (minder gebr. dan *stuiken*), 157a, 178; **(het land) afslopen:** *ō.fslō.pā* Q 157a; **scherp slepen:** *šer^op slēipā* L 270; **locht slepen:** *lōxt slēipā* L 321; **sleur[eggen]:** *slōr[eggen]* K 314, 315, 317a, 318; *slō^or*— K 315, 353; **sleuren:** *slōrā* K 353, P 45; *slōrā* K 353; **dreeg [eggen]:** *drēix* L 246, 248, 269a, 270, 289; *drēx* L 286; **schou [eggen]:** *sxā* P 175; **slap [eggen]:** *slap* L 248; **licht [eggen]:** *lī^ot* Q 121c; **locht [eggen]:** *lox* L 270; **locht-eweg [eggen]:** *lōx.əwex* Q 192; **locht derover gaan:** *lōxt d^orōvār gō^o* Q 33; **scharren:** *šerā* L 290; **[eggen]:** [*eggen*] L 265b, 316, 416, P 51, 114, Q 94b, 95a, 117a, 187; de beide volgende termen betekenen: de eg zodanig neerleggen en aanspannen, dat de tanden naar achteren gericht door de grond zullen gaan; **(de eg) het achterste voor leggen:** *at. ēxtarstā vōr legā* L 246; **(de eg) bot hangen:** *bōt ha.ηān* L 356; de volgende termen betreffen de manier van eggen die het midden houdt tussen „scherp” en „bot”: de eg wordt dwars voortgetrokken, zodat de tanden — van de voerman uit gezien — naar links of naar rechts wijzend door de grond gaan; **half sleur[eggen]:** *hāl^of slō^or[eggen]* K 314; **half slepens [eggen]:** *hāl^of slē.pās* K 357; **half scherp [eggen]:** *ha.l^of sxe.r^op* Q 2.

OVERLANGS HEEN EN WEER EGGEN

der Länge nach hin und her eggen — to harrow lengthwise, backwards and forwards — herser en longueur, rangée par rangée (JG 1a + 1b + 1c + 1d; JG 2c; N 11, 84a; N 11A, 176c + 189c; monogr.)

[Bedoeld wordt de manier van eggen, waarbij men in de lengterichting werkend, na het keren de volgende egbaan onmiddellijk (soms met een kleine overlapping) laat aansluiten bij de vorige. Voor het werkwoordelijk deel *eggen* en de weglating daarvan bij de varianten zie men de toelichting bij het lemma EGGEN.]

enkel [eggen]: *ē^ol* K 314; *ē^okāl* K 317a; *ē.ηkāl* Q 2a; **(de eg) tand aan tand laten gaan:** *tan^ok. ā tan^ok lōtā gōān* Q 192; **zonder vollen [eggen]:** *zō^ohār vōlā* L 265b; **zonder vol [eggen]:** *zō.ηār vōl* Q 116; **neveneenhellen:** *nēāvānē(n)hēlā* Q 192; **neveneen [eggen]:** *nēvānēj.n* L 265b, Q 20; *nē.vānē.n* Q 178; *nēvānīān* L 353; *nēāvānē^on* Q 193; *nēāvānē^or.n* Q 194; *nēvānēj.n* Q 9, 12; *nē^ovānēn* Q 192; *ne.^ovānēj.n* Q 191; *nēvānīān* L 246; *nēvānēn* L 115, 163, 192b; **neveneenaan [eggen]:** *nēvānīānōn* L 314; **aaneen [eggen]:** *ānēj.n* L 418;

aaneenaan [eggen]: *ānejnān* L 292; **tegen-
 een [eggen]:** *tigānejn* L 417; **tegeneenaan [eg-
 gen]:** *tīgānejnān* L 421; *tī²gānē.nōn* Q 82; **langseen [eggen]:** *lāns.in* L 355; **langseenaf [eggen]:** *lāns.ējnāf* L 360; **metaf [eggen]:** *met.ōf* Q 89; **af[eggen]:** *af.[eggen]* L 192a; **voor de voet [eggen]:** *vō.r dā vūt* Q 71; *vōr dā vōt* L 265b; **voor de voets [eggen]:** *vōr dā vōts* Q 192; *vūr dā vōts* Q 193; **voorvoets [eggen]:** *vō.rvas* Q 3; **heen en terug [eggen]:** *hen ē.n trōx* L 209; **terug en voort [eggen]:** *trōq en vū².rt* L 317 (minder gebr. dan *op en neer*); **weg en weer [eggen]:** *wēx.ən wī².r* L 352; **op en af gaan: op-
 en af .gōān Q 192; **op en af [eggen]:** *op.en āf* L 428, 429a, Q 19, 20; 35, 97, 101; *op.ən* ~ L 423, Q 6, 7, 13; *op.en ā.f* L 414, 416, 417, 418, Q 2a; *op.ən* ~ L 364; *op.en ā.f* Q 1, 5, 72, 81a, 82; **recht op en af [eggen]:** *rex. op.en āf* L 0426, 429, Q 14, 19a, 33, 98, 0112, 113, 117; *rex. op.ən* ~ Q 10; *rex. op.en āf* Q 187; *rēx. op.ən* ~ Q 188; **lang op en af [eggen]:** *lanq op.ən āf* Q 192; **langop [eggen]:** *lā.nk.op* Q 160; **op en neer [eggen]:** *op.en nēr* L 246, 248, Q 117a; *op.en* ~ L 282, Q 111, 116, 204a, 211; *op.ən nēr* L 317; **recht op en neer [eggen]:** *rex. op.en nēr* Q 99, 111*; *rex. op.ən* ~ Q 88, 192; *rē.t. op.ən* ~ Q 116; **recht [eggen]:** *rext* L 366, P 56, 175; *rex* L 424, Q 10; *rē.x* Q 171, 188; *rē.x².x* P 118; *rē.t* Q 177; **recht derover [eggen]:** *rext .dārōvār* K 278; **recht^d or [eggen]:** *rex.dō.r* Q 9; *rē.x.dō.r* Q 166; *rē.x.dōr* Q 242; *rēt.doō.r* Q 174; **recht-
 toe [eggen]:** *rextitōu* K 361; *rē.x(t)–* Q 172; *rext(t)itō.²* L 372; **rechtna [eggen]:** *rē.xnu.rə* P 197; **rechtaf [eggen]:** *rex.ōf* Q 94b; *rēx.–* Q 162; *rē.x.–* Q 91; **rechtop [eggen]:** *rex.op* Q 11, 96d; *rex.op* L 424, Q 194; *rēx.–* Q 162; *rē.x.–* Q 164, 167; *rē.t.op* Q 179; **recht-eweg [eggen]:** *rext.əwex* L 319, 419, 420; *rex.əwex* Q 8, 96c; **in het recht [eggen]:** *in t rex* Q 181; **bet de voor mee [eggen]:** *bē dā vōr mē* Q 2c; **bet de voor met [eggen]:** *bē dā vuār met* Q 160; **met de voren met [eggen]:** *met .dā vōrā met* Q 192; **de voor af [eggen]:** *dā vō²r āf* K 317a; **lang [eggen]:** *lān* K 278; *lanq* L 331; *lā.nk* Q 178; *lānq* Q 193; **op lang [eggen]:** *op lā.nk* L 369; **op het lang [eggen]:** *op t lā.η* L 370; *op t lā.nk* L 371; **op zijn lang [eggen]:** *u.r.p .zə lanq* K 353; *op .zə lā.nk* Q 2; *op .zə* ~ P 58; **in lang [eggen]:** *en lā.nk* P 177; **in het lang [eggen]:** *en t lan* L 359, 417; *en t* ~ L 356, 360, 361, 362, 366, 367, 368, 415, 416; *en t lān* Q 90; *en at* ~ Q 1a; *en t lān* P 175; *en t* ~ P 113; *en at* ~ P 222; *in t lanq* Q 194; *en t* ~ L 416; *en at* ~ Q 192; *en t lā.nk* L 358, 363; *en at lā.nk* Q 191; *en t* ~ L 365; *en t lānq* P 45, 47, 48; *en t* ~ P 50, 115, 172, 173, 176, 176a, 219; *en t lā.nk* L 354, P 55, 224; *in ²t lānq* Q 193; *en t* ~ P 182, 227; *en t* ~ P 178, 218; *en t lā.nk* P 119, 121, 192, 195, Q 156, 159, 165; *en t* ~ P 117, 118, 118a, 120, 177a, 179, 180, 184, 186, 187, 188, 220, 223, Q 152, 157; **in****

het langt [eggen]: *in ²t lanqt* Q 198b; **in het leng [eggen]:** *en t leq* Q 72, 76, 84, 87, 162, 163, 168, 169; *en t* ~ Q 2a, 73, 74, 77, 83, 94, 155, 168a; *en t leq* Q 153; *en t* ~ Q 79; *en t le.r.nk* Q 78; **in het langs [eggen]:** *en t lāns* L 286, 312, 314; *en t lāns* L 282, 312, P 44; **in het lengs [eggen]:** *in ²t leqs(t)* L 115, 163, 163a, 192b; **in het zijn langs [eggen]:** *en t .zə lā.nq* P 53; *en s lāns* L 286; **op zijn langs [eggen]:** *up .zə lāns* K 317; *up .zə lāns* K 315, P 44; *op .zə lāns* K 318; *op .zə lāns* P 51, 52; *op .zə lā.nq* P 57; **op zich langs [eggen]:** *op .zix lāns* Q 2; **op het lengs [eggen]:** *op.ət leqs* L 288; **op lengs [eggen]:** *op leqs* L 318b, 320a, 321; **lengs [eggen]:** *leqs* L 289b; **overlangs [eggen]:** *ōvārleqs* L 328; **over-
 lengs [eggen]:** *ōvārleqs* L 268; *ōvārleqs* L 318b; **terleng [eggen]:** *tārleq* Q 79a, 158a, 241; **in terleng [eggen]:** *en tārleq* Q 75, 154, 157a, 161; *en tārleq* Q 80; **in terlengte [eggen]:** *en tārleqda* Q 240; **in het verleng [eggen]:** *en at .vārle.η* L 248; **in de lengte [eggen]:** *en dā leqta* L 282, 329; *in dā leqta* L 209; *en dā* ~ P 176; *en ə* ~ K 359; *en dā leqta* L 295, 332; *en ə* ~ K 357; *en dā lē.ηda* Q 20, 121c; *en dā lē.ηda* Q 116; *en ə leqda* L 324; *en dā leqda* L 289a, 292, 374; *en ə* ~ L 330; **in de lengt [eggen]:** *en dā leqt* L 265; **op de lengte [eggen]:** *op. dā leqta* K 278; *op ə leqda* L 322; **op de lengt [eggen]:** *op .dā leqt* L 268; *op .dā leqt* L 244c, 246, 266; **over de lengte [eggen]:** *ōvār dā leqda* L 290; *ōvār dā* ~ L 322a; **lang-eweg [eggen]:** *lanqəwex* L 159a; *lanqəwex* Q 9, 187a; **in de langeweg [eggen]:** *in dā lanqəwex* L 115, 192a; *en dā lanqəwex* L 248, 270, 387; *en dār* ~ Q 204a; *en dā lanqəwex* L 422; *en dā* ~ Q 82; *en ə lanqəwex* L 331, 331b; *en dā lanqəwex* L 187; **op de langeweg [eggen]:** *op .dā lanqəwex* L 246; *op ə lanqəwex* L 265b; **op de lange baan [eggen]:** *op ə lanq bān* Q 192; **pan-
 [eggen]:** *pan^t.[eggen]* L 426; de beide vol-
 gende termen kunnen zowel het eggen in de
 lengterichting, als het eggen zonder vollen
 betreffen; **gewoon [eggen]:** *gəwōn [eggen]* Q
 182; *gəwūn* ~ L 313, 315, 316, P 45, 49;
gəwun ~ K 360; **[eggen]:** *[eggen]* K 278, 314,
 316, 318, 353, 357, 358, 359, L 209, 371, 413,
 422, Q 27, 175, 178, 202.

OVERDWARS EGGEN

überquer eggen — to harrow across — herser
 en travers
 (JG 1a + 1b + 1c + 2c; N 11, 84b; N 11A,
 176d + 189d; monogr.)

[Men egt een akker in de breedte om de
 ploegvoren te breken of om hem van onkruid
 te zuiveren. Meestal wordt de akker daarna
 ook nog eens in lengte geëgd.]

In de betrokken woordtypen hieronder ver-
 schijnen *dwers*, *wars* e.d. steeds met *a* als klin-
 ker, ook al beantwoordt aan de meeste dia-

lectvarianten veeleer een type met *e* (*dwars* e.d.) of *ee* (*dweers* e.d.).

Voor het werkwoordelijk deel *eggen* en de weglating daarvan bij de varianten zie men de toelichting op het lemma *EGGEN*.]

wars [eggen]: *wē.s* Q 9; **in het wars [eggen]:** *en t wars* L 286; *in ^ot* ~ L 115, 163, 163a, 192a; *en ^ot wērs* L 244c, 330, 360, 364; *i.n ^ot* ~ Q 198b; *en t wē.rs* L 312; *en t* ~ L 316, 356, 358, 363; *en t wē^ors* L 282; *en t wē^o.rs* L 418; *en t wē.rs* Q 12, 13; *en t wē^o.rs* Q 96c; *en t wē.e.rs* Q 6; *en ^ot wērs* L 387, Q 204a; *en ^ot wē^ors* Q 192; *en ^ot wē^o.rs* Q 191; *in ^ot wē^os* Q 193, 194; *en ^ot wēš* Q 19, 19a, 20, 111*, 0112; *en ^ot wē^os* Q 116, 204a; *en ^ot wē^o.s* Q 118, 121c, 211; *en t wīás* Q 175; *en t wīás* Q 94; *en t wīā.s* Q 91; *en t* ~ P 120; *en t jās* Q 188; *en t jē.s* Q 172; *en ^ot jēs* Q 94b; **(in het) zijn wars [eggen]:** *(in) s wērs* L 286; **twars [eggen]:** *twērs* L 246, 247; *twē.rs* Q 88; *twē^ors* K 359; *twē.s* Q 7, 9; *twīás* Q 178; **tewars [eggen]:** *tawērs* L 265b; **op tewars [eggen]:** *op tawērs* L 266; **in tewars [eggen]:** *en tawē.s* Q 11; **in het tewars [eggen]:** *en ^ot tawēš* Q 117; **twarsaf [eggen]:** *twērs.āf* L 268; **terwars [eggen]:** *tawē.rs* K 358; *tawērs* L 270; *tawē.rs* Q 5; *tawē^ors* K 360, 361; *tawēis* Q 72; *tawē.s* P 51; *tawēás* P 56; *tawīā.rs* Q 1; *tawī^os* Q 72, 81a, 82; *tawīē.s* Q 162; *tawīas* Q 163; *tawīas* Q 158a; *tawīōs* Q 168; *tawīas* Q 171; *tawīás* Q 179; *tawīá^o(r)s* Q 1; *tawīārs* Q 2; *tawīēs* Q 162; *tawīā.s* P 52, 53, 57, 58, 195, Q 2a, 71, 73, 79a, 178; *tawīās* Q 2c, 181; *tawīā.s* P 121, 187, Q 80, 152, 164, 240, 241; *tawīas* Q 177; **in terwars [eggen]:** *en tawē.s* P 117; *en tawē^os* P 113; *en tawīes* Q 154, 155; *en tawīe.s* Q 76; *en tawīe.s* Q 83; *en tawīas* Q 77; *en tawīā.s* P 223; *en tawīō.s* Q 168a; *en tawīōs* Q 89; *e.n tawīē.s* Q 162; *en tawīas* Q 84, 90; *en tawīás* P 186; *en tawīā.s* P 119, 177, 177a, Q 2, 74, 75, 78, 153, 161; *en* ~ P 55, 118, 118a, 188, 220, Q 79; *e.n tawīas* Q 182; *en* ~ Q 169; *en tawīás* Q 242; *en tawīā.s* Q 174; *en tawīās* P 50; *en tawīā.s* P 192, 197, Q 156, 157a, 159, 165, 167; *en* ~ Q 157, 160, 166; **dwars [eggen]:** *dwars* L 159a, 163, 164, 192a, 247, 268, 270, 286, 324; *dwērs* K 318, 357, L 289a, 289b, 291, 295, 329, Q 96d; *dwē.rs* L 331, 331b; *dwē^ors* L 282, 312; *dwēā.rs* L 353; *dwē^o.rs* L 422; *dwērs* L 355, Q 94b, 187; *dwērs* Q 101; *dwīás* P 49; **in het dwars [eggen]:** *en ^ot. dwars* L 286, 314; *in ^ot.* ~ L 192b; *in ^ot. dwārs* L 209; *en ^ot. dwērs* L 324; 429a; *in ^ot. dwē^os* Q 193; *en ^ot. dwē^os* Q 35; *en ^ot. dwēš* Q 20; **op zijn dwars [eggen]:** *up zān dwē^os* K 315, 316, 353; *op zān dwē^o.s* K 314; *op zān dwēās* K 318; **terdwars [eggen]:** *tardwēās* P 48, 219; *tardwēās* P 214, 227; *tardwē^os* P 46, 47; *tardwē^os* P 175; *dārdwē^os* P 44; *tardwē^os* K 359; **in terdwars [eggen]:** *en tardwē^os* P 44; **overdwars [eggen]:** *ōvārdwars* L 318b; *ōvārdwērs* L 322a; *ōvārdwērs* Q 187a; **dwars erover [eggen]:** *dwars.*

arōvār, dwars. ~ K 278; **kort [eggen]:** *kōrt* L 331; *kōt* P 227; **in het kort [eggen]:** *en at kōrt* Q 1a; *en t* ~ L 359, 372; *en t* ~ L 354, 361, 367, 368; *en t kort* L 417; *en t* ~ L 360, 362, 365, 366, 416; *en t kōt* P 172, 175, 182; *en t* ~ P 115, 173, 176, 176a, 178, 179, 180, 184, 222, 223, 224; *en t kot* P 174; *en t* ~ P 218; **op het kort [eggen]:** *op t kōrt* L 371; **op kort [eggen]:** *op kōrt* L 328; **in de korteweg [eggen]:** *en dā kōrtawēx* L 270; **kortweegs [eggen]:** *kōrtwēxs* L 289b; **overkorts [eggen]:** *ōvārkōrs* L 320a; **over de kortte [eggen]:** *ōvār dā kōrdā* L 290; *ōvār ā kōrdā* L 324; **op de kortte [eggen]:** *op dā kōrdā* L 265; *op ā kōrdā* L 322; *op ā kōrdā* L 324; **in de breedte [eggen]:** *in dā brejtā* Q 193; *en dā brejda* Q 20; *en dā bređā* L 292; *in dā brejta* L 115; *in dā bre.tā* L 209; **in de breedt [eggen]:** *en dā bret* L 246, 248; *en dā bret* L 266; **op zijn breed [eggen]:** *up zā brī^ot* P 44; **op zijn breedts [eggen]:** *up zā brī^ots* K 317; **in de bredeweg [eggen]:** *en dā brejāwēx* L 374; **in de smaleweg [eggen]:** *en dā smālāwēx* L 248; **op het keuls [eggen]:** *op. at kōls* L 288; **over de voor [eggen]:** *ōvār dā vōur* P 174; **over de voren [eggen]:** *ivār dā vōrā* L 416; **tegen de voren in [eggen]:** *tē^ogā dā vōrā* en Q 192; **de voren breken:** *dā vōrā brē^okā* Q 192; **slichten:** *slextā, slēxtā* K 353.

KRUISELINGS EGGEN

kreuzweise eggen, der Länge und der Breite nach — to harrow both lengthwise and across — herser en longueur et en largeur en forme de croix

(JG 1a + 1b + 1c; N 11, 84b)

[Bij de bewerking van stoppeland zowel als bij onkruidbestrijding egt men het stuk vaak kruisvormig, d.w.z. in de lengte en in de breedte. Gewoonlijk worden alleen brede akkers op deze wijze bewerkt; wanneer men een smalle akker (ook) in de breedte egt, moet er immers veel vaker gekeerd worden, wat meer tijd vraagt dan wanneer men die akker (nog eens) in de lengte egt. Voor het werkwoordelijk deel *eggen* en de weglating daarvan bij de varianten zij verwezen naar de toelichting op het lemma *EGGEN*.]

kruis[eggen]: *krōās[eggen]* K 317a; *krō.s.* — Q 79; *krī.s.* — L 318b, 369, Q 172; *krī.s.* — Q 5; **in het kruis [eggen]:** *en t krī.s* L 369, Q 188; *en t krēis* Q 83; *en t krē.s* Q 170; **kruiswaarts [eggen]:** *krō.swars* L 414; *krē.swīats* Q 2a; **in het kruiswaarts [eggen]:** *en t krō.swāts* P 58; **kruiswege [eggen]:** *krōjswēx* K 278; **kruisweegs [eggen]:** *krōj.swēxs* L 354; *krōswēxs* P 45; *krō.swēxs* K 357; — *wēxs* L 413; — *wīāxs* L 352; *krīswēxs* L 246; *krī.swēxs* L 282, 286, 315; — *wēxs* L 312, 314, 319; — *wēxs* L 317; *krīj.swēxs* L 313; *krījtswēxs* Q 20; *krīswēxs* L

416, 417, 418; *krī.swēxs* L 358, 359, 361, 362, 363, 364, 366, 415; *-wēxs* L 360, 367, 368; *krī.ī.swēxs* L 364; *krej.swēxs* L 360; *krej.swēxs* Q 3; vierhoekig [eggen]: *vīrhokex* Q 3; in het kort en in het lang [eggen]: *en t kort. en en t lang* L 368; *en t kort. en en t lang* L 365; in het lang en in het kort [eggen]: *en t lā.ŋk. en en t kort* L 354; *en t lā.ŋk en en t kort* P 224; *en t lā.ŋk en en t kort* P 179, 180; in het lang en in het wars [eggen]: *en t lāŋ en en t wē.rs* L 356; in het lang en in het terwars [eggen]: *en t lā.ŋk en en t tarjā.s* Q 165; op zijn lang en terwars [eggen]: *op .zā lā.ŋk en tarwīā.s* P 58; op zijn langs en terwars [eggen]: *op .zā lāŋs. en tarwees* P 51; terleng en terwars [eggen]: *tarleŋ en tarwīos* Q 158a; in het verbond werken: *en t .vərbō.nt wē.rka* Q 83.

OVERHOEKS EGGEN

schräg eggen, diagonal eggen – to harrow diagonally – herser en diagonale (en biais) (JG 1b + 1c + 1d + 2c; N 11, 84c; N 11A, 177c; div.; monogr.)

[Manier van eggen waarbij men met de eg schuin over de akker gaat. Men kan schuin in de lengterichting of schuin in de breedterichting eggen. Zie afb. 71. Nadat men een akker overhoeks geëgd heeft (om onkruid te bestrijden of om de grond gelijk te trekken), egt men hem gewoonlijk in de lengte af. Voor het werkwoordelijk deel *eggen* en de weglating daarvan bij de varianten zie men de toelichting bij het lemma EGGEN.]

hoeks [eggen]: *huks* L 163, 163a; *hōks* L 289b, 318b; overhoek [eggen]: *ōvārhuk* Q 241; *ōvārhōk* L 429, Q 94b, 188; *ō.vārhok* P 118a; *yāvārhuk* Q 76; *y².vārōk* Q 172; *yō.vārhuk* Q 155, 178; *yō.vā(r)*– Q 174; *yō.vāruk* Q 175; *jiyō.vārhuk* Q 163; *jiyōvār*– Q 177; *jiyō.vār*– Q 168; *iōvārhūk* Q 178; *iō.vārhok* Q 77; *iō.vārhuk* Q 168a, 179, 181; *iōvār*– Q 169; *iē.vār*– Q 89; *iēvārhuk* Q 170; *ie.vārhok* Q 94; *ie.vārhūk* Q 171; *i².vārhūk* Q 90; *i².vārhōk* L 366, 416, Q 87; *i².vārōk* L 368, Q 91; *i².vārōk* Q 82, 83, 84; overhoeks [eggen]: *ōvārhōks* L 288; *ōvārhuks* L 354, P 44, 49, 220, 222, 224; *ō.vār*– P 223; *ōvārhōks* Q 188; *ō².vārhō²ks* Q 187; *ōvārhūks* P 113; *ōvāruks* P 174, 175; *ōyvārhuks* P 197; *ōj.vārhuks* P 177, 184; *ōjvāruks* P 178; *ōjvārōks* P 173; *ōjvārhūks* P 187; *ōjvāruks* P 176, 179, 218; *ōjvārhuks* P 182, 214, 227; *ōj.vār*– P 121, Q 78; *ōj.vārhoks* P 120; *y².vārhuks* Q 158a; *i².vā(r)hoks* Q 82; *i².vārhuks* Q 2, 72; *i².vārhoks* Q 2a; overhoekes [eggen]: *ōvārhukəs* Q 156, 157, 159, 161, 165, 240; *ō.vār*– Q 74, 153, 154, 160, 166, 182, 242; *ō.vārhū.kəs* Q 157a; *ōvārhukəs* P 192, Q 79a, 80; *ōjvār*– P 188; *ōj.vār*– P 195; *yō.vār*– Q 162, 167; *iō.vār*– Q 162; *ō.vārhykəs* Q 79; *ō.vārhokəs* Q 152; *ōvārho.kəs* Q 75; *ōjvār(h)okəs* P 118; overkant [eggen]: *īvārkāŋk* Q 117, 117a; *ī².vārkānt* Q 193, 194, 198b; *yāvārkānt* Q 111, 111*, 0112, 113, 192; *y².vārkānt* Q 191; *ōvārkānt* Q 111; *ōvārkānt* Q 97, 98, 99*, 101; *ōvārkānti* Q 27, 33, 35; *ō².vārkānt* Q 187a; *ōvārka.nt* Q 202; *ōvārkānt* Q 197, 197a; *ōvārkānt* Q 204a; *ōvārkāŋk* Q 121c, 211; *ōvārka.ŋk* Q 116; lang overkant [eggen]:

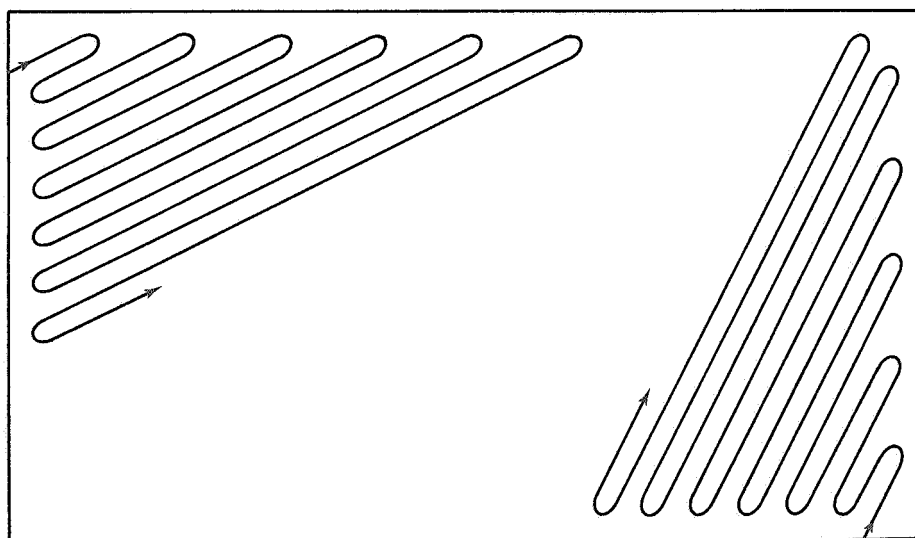

Afb. 71.

lang

overhoeks
eggen

kort

lanċ yəvərkant Q 192; **kort overkant [eggen]:** *kort yəvərkant* Q 192; **overoord [eggen]:** *ōvār-ō.rt* L 290, 291; *ōvārĥōrt* L 322; *ēvārōrt* L 369; *ēvārōrt* L 294; *ōvārō²rt* L 422; *ōvārōrt* L 270, 295, 330, 332, 383, 426, 0426, 428, 429, 429a, Q 14, 18, 19; *ōvārō.rt* Q 7 (met vollen), 8 (id.); *ōvār(h)ō.rt* L 331, 331b; *ōvārōrt* L 321, 328, Q 15; *ōvārō.rt* L 370 (vóór en na het zaaien), 423, Q 9, 10, 96d; *ōvārō.rt* L 371, Q 11 (met vollen), 96c; *ōvārō².rt* Q 12, 88; *ōvārū².rt* L 420; *ōvārū².rt* L 421 (met vollen); *ō²vārōrt* L 424; *ō²vārō².rt* Q 13, *ō²vārō².rt* L 420; *ō².vārū².rt* Q 6; *ō²vārōrt* L 374; *ī².vārū².rt* L 419, 424; *yəvərūa.rt* L 422; *ī²vārū².rt* L 372; *ī².vārū².rt* L 415; *ī².vārū².rt* Q 87; **dwars overoord [eggen]:** *dwars.ōvārōrt* L 321; **scherens [eggen]:** *sxērās* P 115, 117, 172; *sxērās* P 186; *šē.rās* Q 81a; **in het scherens [eggen]:** *en t sxē²rās* P 177a; **scherens over de voor [eggen]:** *sxērās.əvər də vour* P 219; **over[eggen]:** *iə-vər[eggen]* Q 162; **overdwars [eggen]:** *ōvārdwērš* L 387; **overkeers [eggen]:** *ōvārkt²š* Q 111; **overlangs [eggen]:** *ōvārlangs* L 286; **schuin [eggen]:** *sxōin* Q 94b; *sxyn* L 248; **schuins [eggen]:** *sxōns* P 176a; *šōins* L 372; *š²ōins* Q 193; *sxyns* L 115, 163, 164, 246, 268, 282; *šyns* L 265, 329; *šjns* Q 19, 19a, 113; *šōns* Q 33; *šē.nš* Q 72; **in het schuin [eggen]:** *en t sxō²n* P 175; **in het schuins [eggen]:** *en t sxō²ns* L 314; **schuinsaf [eggen]:** *sxyns.āf* L 268; **lang schuin [eggen]:** *la.ĥk sxyn* L 248; **lang schuins [eggen]:** *la.ĥk šyns* L 319; **schoks [eggen]:** *sxuks* L 159a, 163, 192a, 192b, 215; **schiks [eggen]:**

sxeks L 209, 244c, 246, 248, 268; **tips [eggen]:** *tōps* L 282, 312; **geer[eggen]:** *giər[eggen]* L 292.

KRUISELINGS OVERHOEKS EGGEN

kreuzweise schräg eggen – to harrow both crosswise and diagonally – herser en biais en forme de croix (JG 1b+ 1d add.; N 11, 84c add.; N 11A, 177d + e; monogr.)

[Manier van schuin eggen waarbij men telkens naar de volgende aangrenzende zijde gaat, zodanig dat de egbanen elkaar kruisen en de akker dus dubbel bewerkt wordt; zie afb. 72. Een rechthoekige lange akker kan kruiselings overhoeks worden geëgd volgens een patroon dat grotendeels het dubbele is van afb. 72: halverwege de akker laat men het egpatroon overgaan in zijn spiegelbeeld; zie afb. 73. Voor het werkwoordelijk deel *eggen* en de weglating daarvan bij de varianten zie men de toelichting op het lemma EGGEN.]

tweemaal overkant [eggen]: *twī²mōl y²vərkant* Q 192; **dobbel overkant [eggen]:** *dōbəl yəvərkant* Q 192; *~ yəvərkānt* Q 194; *~ yvərkānt* Q 198b; *dubəl əvərka².ĥk* Q 116; **overhoek [eggen]:** *ī²vārĥūk* Q 90; **dobbel overhoekes [eggen]:** *dōbəl ēvārĥukas* Q 240; **overoord [eggen]:** *ōvārō.rt* L 422; *ōvārō².rt* Q 12; *ōvārōrt* Q 14; **dobbel overoord [eggen]:** *dōbəl ī².vārū²rt* L 424; **kruisweegs overoord [eggen]:** *krī².swēxs.ōvārō².rt* L 420; **kruisgewijs**

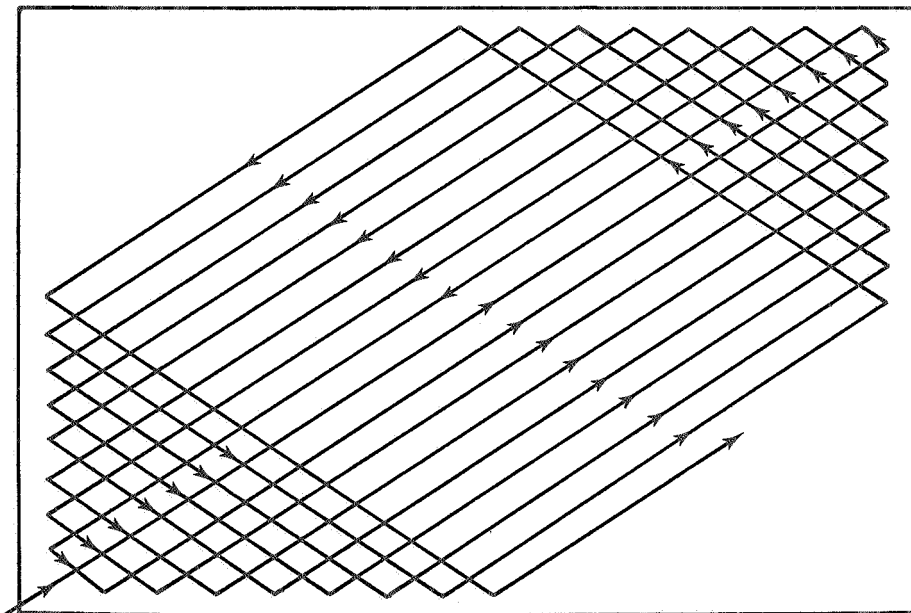

Afb. 72

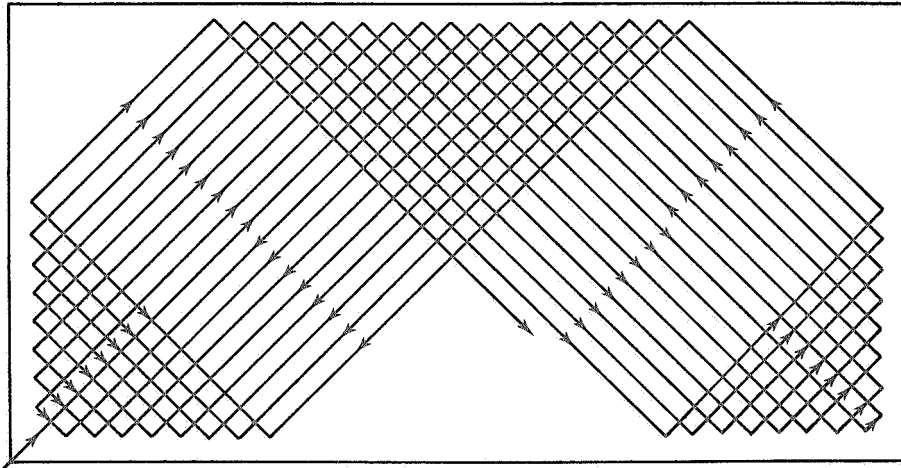

Afb. 73.

overoord [eggen]: *kryš-gawis- ð³vārōrt* L 424; **kruis overoord [eggen]:** *krišs- ðvārōrt* Q 15; *krišs- ðvārōrt* Q 9; *krišs- ðvārōrt* L 429a; *krišts* ~ L 426, 0426, 428; *krōts* ~ L 429; **in het kruis [eggen]:** *en t krōs* P 115; *en t* ~ P 180; *en t krō²s* P 177; *en t krišs* Q 10; **overkruis [eggen]:** *ðvārkrīšs* Q 14; *yāvārkrīšs* Q 192, 193; *ðvārkrōts* Q 20; **kruiselings [eggen]:** *kryšalēšs* L 248; *krišalēšs* Q 14; **kruisweegs [eggen]:** *kryšwēxs* L 192a; *-wēxs* L 265b; *kryšwēxs* Q 116; **met vollen kruisen:** *met .vōlā kryšā* L 248; **op zijn Duits [eggen]:** *up .zān dōts* P 47; **in het Duits rijden:** *en t .dōts rēā* P 48; **zigzag [eggen]:** *zēx- .zāx* P 46.

RONDEGGEN

rundeggen — to harrow in circles — herser en rond

(JG 1a + 1b add.; N 11A, 177a)

[Manier van eggen, waarbij de akker vanuit het midden of vanaf de kanten bewerkt wordt in ronden die steeds groter resp. kleiner worden. Zie verder de toelichting bij het lemma EGGEN.]

in de ronde [eggen]: *in dā rōnda [eggen]* Q 193, 194; **rondom [eggen]:** *ro.nī.om [eggen]* L 319; *ro.nī.om* ~ L 414; **rond[eggen]:** *rōnt[eggen]* P 44; *rō.nt* — L 312, 313, 352; *rō.nt.* — K 359, L 286, 353, 354, 355, P 51, 55, 58; *rōnt.* — K 316, 357; *rōnt.* — L 163, 192b; *ro.ñt.* — L 265b, 266; *ro.ñk* — Q 116; het type *rōnd[eggen]* in L 421, Q 8; **rondrijden:** *rōntrēā* P 44; *rō.nt* — P 55; **rondvaren:** *rō.nt .vōrā* Q 78.

DUBBEL EGGEN

doppelt eggen — to harrow in a double way — herser en double

(JG 1a + 1b + 1d add.; N 11A, 84a)

[Manier van eggen, waarbij men elke egstrook na het keren voor de helft overegt. Op deze wijze wordt de grond tweemaal door de egstanden bewerkt. Zie ook de toelichting bij het lemma EGGEN.]

dubbel [eggen]: *dōbāl [eggen]* L 192a; **dobbel [eggen]:** *dōbāl [eggen]* L 282, 286, P 53, Q 2a, 83; **doppel [eggen]:** *dōpāl [eggen]* K 353; **half in half [eggen]:** *ha.l²f. in ha.l¹f [eggen]* L 355; **met een halve eg [eggen]:** *met. en hal²vā ex [eggen]* L 192a.

MET VOLLEN EGGEN

beim Eggen jeweils einen Streifen auslassen, der dann auf dem Rückweg bearbeitet wird — to harrow with an interval left between two harrowed strips till the next turn — herser avec une espace laissée entre deux traînées d'hersage jusqu'au virage suivant

(JG 1a + 1b + 1c + 2c; N 11, 83; N 11A, 176b; monogr.)

[Manier van eggen waarbij men na het keren de volgende egbaan niet meteen bij de vorige laat aansluiten. Men laat tussen de baan die op de heenweg geëgd werd, en de baan die men op de terugweg trekt, telkens een strook ongeëgd liggen. Die strook kan in breedte variëren. Op de volgende heenweg wordt die strook of een deel daarvan „vol” geëgd. Op de volgende terugweg laat men dan weer een strook onbewerkt. Men kan telkens één „vol” laten liggen, maar ook twee of meer; zie de afb. 74, 75 en 76. Er wordt a.h.w. in spiraalachtige ronden geëgd. Dit doet men vooral om op de einden van de akker ruimer en sneller te kunnen draaien. Het paard hoeft dan minder stappen te zetten en de eg hoeft daarbij niet

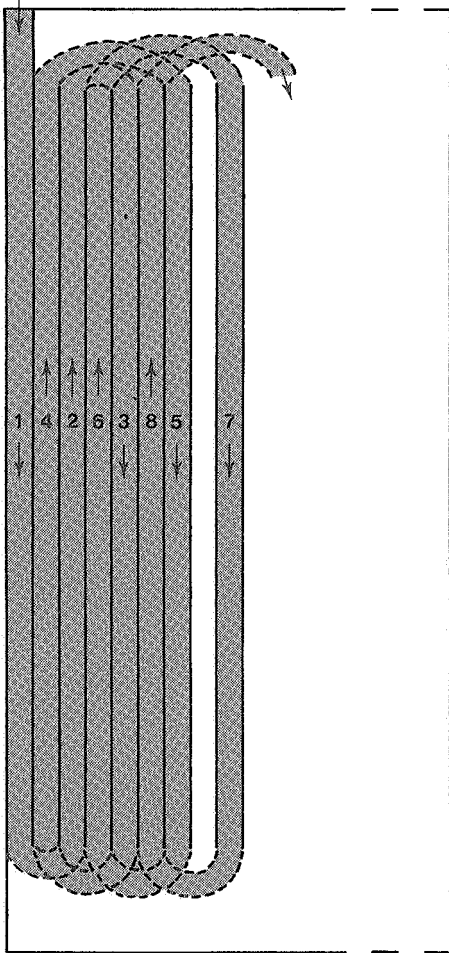

Afb. 74.

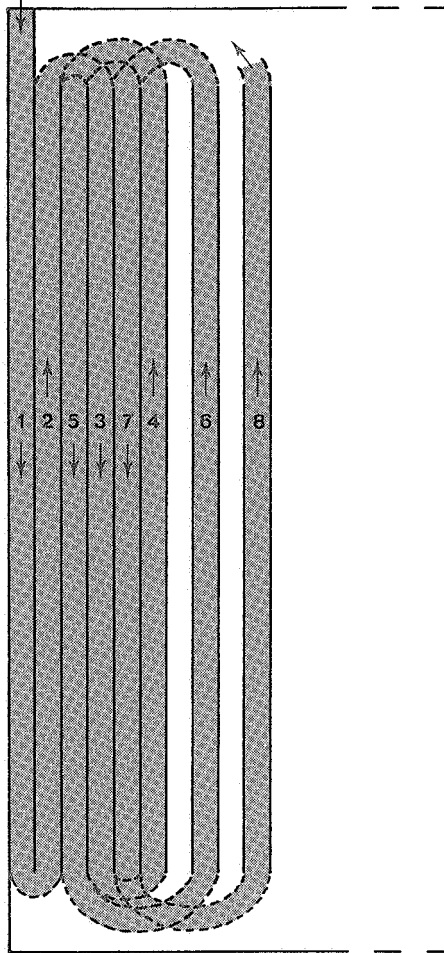

Afb. 75.

omgelegd of omgetrokken te worden. Voor het werkwoordelijk deel van de meeste termen en de weglating daarvan bij de varianten zie men de toelichting op het lemma EGGEN.]

met vollen varen: *met .volā vōrā* Q 188; *met .volā vōrā* Q 158a (meer bij het *wellen*); **bet vollen varen:** *bē volā vō².rā* Q 75; **met vollen leggen:** *met .volā* L 248, 266, 268, 270, 288, 289a, 290, 291, 292, 295, 318b, 319, 320a, 321, 328, 330, 358, 363, 366, 367, 368, 370, 371, 372, 415, 416, 418, 419, 420, 421 (als men *overoord* egt), 422, 423, 424, Q 1a, 3, 5, 6, 7, 8, 9, 10, 11, 12, 13, 18, 77, 83, 87, 91, 94b, 96c, 97, 99*, 101, 162, 163, 168a, 169, 172, 174, 181, 183, 187a, 188, 191, 193, 194, 198b; *met .volā* L 159a, 163, 192a, 192b, 211, 246, 265b, 322a, 332, 387, 426, 0426, Q 14, 19, 27, 35, 98, 111, 111*, 113, 117, 121c, 192, 204a, 211, 241; *met .volā* Q 116; *met .volq* Q 167; *met .vōlā* L 364; *met*

.volā L 359, 361, 362, 368, 369, 416, 417, 418, Q 177, 187, 203a; *met .volā* L 331, 331b, 383, Q 94b; *met .valā* Q 94, 171, 178, 179; *mē .valā* Q 175; het type *met vollen [eggen]* in Q 170 (sinds men met de tractor egt; voordien werd alleen bij het *wellen* met vollen gewerkt); **bet vollen [eggen]:** *bē .volā* Q 240; *bē volā* P 177, 192, Q 73, 74, 79, 79a, 80, 152, 156, 157, 159, 161, 166; *bē volā* P 187; *bā volā* P 173, 188, Q 78; **met volten [eggen]:** *met .vōltā* Q 84 (zelden); **bet volten [eggen]:** *bē vōltā* P 50; **met voils [eggen]:** *met .vol.ls* Q 81a; **in vollen varen:** *en volā vō².rā* P 177a (als men met een jong paard of met de tractor werkt); **in vollen [eggen]:** *en volā* L 270; *e volā* Q 33; *en valā* L 288a, Q 117a; **op vollen varen:** *op .volā vō.rā* Q 157a; **per vol [eggen]:** *per vol* Q 72; **met een vol [eggen]:** *met. en vol* L 248; *met. an vol* L 331; **een vol varen:** *an vol vōrā* Q 72; **een vol laten liggen:** *an vol*

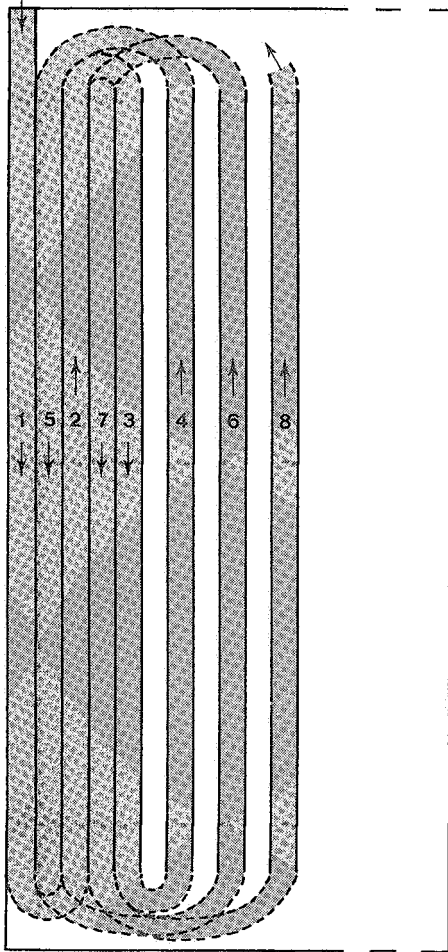

Afb. 76.

lōtā leqā Q 191; **vollen [eggen]:** *vōlā [eggen]* P 195, Q 197, 197a; **vollen slepen:** *vōlā sleipā* L 324; **vollen maken:** *vōlā mākā* L 324; **vollen laten:** *vōlā lōtā* L 289; **vollen:** *vōlā* L 265, 289b, 292, 318b; **(het) vol [eggen]:** *at .vōl [eggen]* L 244c; *vōl [eggen]* L 324; **met gollen [eggen]:** *met .gōlā* L 360; *met .gōlā* L 365; **gollen laten liggen:** *gōlā lōtā leqā* L 365; **gollen:** *gōlā* L 365; **met golven [eggen]:** *met .gōlvā* L 369; **golven:** *gōlvā* L 360; **met zollen [eggen]:** *met .zōlā* L 317; **op zollen [eggen]:** *op .zōlā* L 317; **over de andere vol [eggen]:** *ōī.vār d ā.ndār vōl* P 121; **over andere vol [eggen]:** *ōvār āndār vōl* P 176a (vroeger, indien met meer dan een paard werd gewerkt); *ōī.vār ā.nār vōl* P 118; **over andere vol varen:** *ōī.vār ā.nār vōl vō.rā* P 120; **over de ander [eggen]:** *ō.vār d ā.nār* Q 71; **over andere voor [eggen]:** *ōī.vār āndār vōur* P 176; **over de anderste baan [eggen]:** *ōvār d āndārstā bōn* L 115;

over de anderste keer [eggen]: *ōvār dān ān.dārstā kēr* L 115; **over de hand [eggen]:** *ōvār dā hā.nt* L 282; *ī.vār dā hā.nt* L 356, Q 5; **met/ mee panden [eggen]:** *mē panā* K 317; *mē pān* K 357, P 175; *mē pāⁿn* K 278; *mē pān* K 359; *mēt pēn* Q 162; **bet panden [eggen]:** *bē pān* P 179, Q 2; *bā pān* P 177, 182; *bā pān* P 180; *bē pēn* P 186, 220; *bā pēn* P 223; *bē pen* P 224; *bā pen* P 219; *bā pēⁿn* P 175; **op panden [eggen]:** *op pān* P 218; *op pān* P 222; *op pēn* Q 165; *op pēn* P 197; **panden [eggen]:** *pandān [eggen]* L 286; **bet panden werken:** *bā pān wērākā* P 174; **een pand laten liggen:** *ān pā.nt lōtā ligā* P 220; **met/ mee banen [eggen]:** *mēt. bānā* L 270; *mēt. bōnā* Q 177; *mē bōnā* K 353; de volgende opgave lijkt een contaminatie van *met panden* en *met banen*; *mē pōnā* P 214; **met pleinen [eggen]:** *mēt plēnā* Q 162; *mēt plēnā* Q 242; *mēt plēnā* Q 183; **bet pleinen [eggen]:** *bā plēnā* P 227; **met gezwadden [eggen]:** *met .gāzwadā* L 214, 214a, 215, 217, 245b, 246a; **in gezwadden [eggen]:** *in gāzwadā* L 214, 214a, 215, 217, 245b, 246a; **met een gaan [eggen]:** *met. ēnā gōn* L 163, 164; **gaan [eggen]:** *gōn [eggen]* L 163, 164; *gōn* — L 270; **met strepen [eggen]:** *met strēpā* L 163, 163a; de volgende termen noemen de breedte van de onbewerkt gelaten strook, resp. het aantal stroken dat bij deze egwijze tegelijk kan worden aangehouden; **bet halve vollen [eggen]:** *bē hal^f.vōlā* Q 79a; **met een halve vol [eggen]:** *mē n hāf .vōl* Q 87; **bet een halve vol [eggen]:** *bē n hāf .vōl* Q 76; **bet half [eggen]:** *bē hal^f* P 115; **op halve vol [eggen]:** *op hāf .vōl* Q 90; **fijn [eggen]:** *fin [eggen]* L 265b (met een halve vol); **met één vol [eggen]:** *met. ēn vōl* L 163; *met. iān* ~ L 192b, 211, 246; *met. iān* ~ L 248; *met. ēīn* ~ L 426; *met. ēīn* ~ L 290, 295, 319; **één vol laten liggen:** *ēnā vōl lōtā legā* L 192a; **grof [eggen]:** *grōf. [eggen]* L 265b (met een hele vol); **met twee vollen [eggen]:** *met twē vōlā* L 163; *met twiā* ~ L 192b, 211, 246; *met twiā* ~ L 248, 290, 295, 319; *met twēā vōl* L 426; **bet dubbele vol [eggen]:** *bē dōbāl vō.l* Q 2; **een dubbele gaan [eggen]:** *ēnān dōbālā gōn [eggen]* L 215; **twee vollen laten liggen:** *twē vōlā lōtā legā* L 192a; **met drie/drij vollen [eggen]:** *met. dri vōlā* L 246; *met. drej vōlā* L 248; van de beide volgende termen betreft de eerste het ongeëgd laten van een strookje als men op de terugweg is, en de tweede het „vol” eggen daarvan op de volgende heenweg; **de vol laten liggen:** *dā vōl lōtā liqā* Q 192; **de vol pakken:** *dā vōl pakā* Q 192.

VOL

ausgelassener Streifen in der Breite der Egge, der jedesmal auf dem Rückweg „voll” gemacht wird — interval left between two harrow strips till the next turn — espace laissée

entre deux traces d'hersage jusqu'au virage suivant

(N 11A, 174 + 175; JG 1b add.; div.; monogr.)

[Een vol is de strook grond die men bij de manier van eggen als bedoeld in het vorige lemma, op de heen- of terugweg onbewerkt laat, om hem na de volgende draai „vol” te eggen; zie afb. 74 t/m 76. Benamingen voor deze strook liggen — veelal in de meervoudsvorm — ook besloten in de termen van het vorige lemma. De enkele vol is smaller dan de normale egbaan en gewoonlijk niet breder dan de helft daarvan. De term *vol* wordt soms ook wel gebruikt voor de egbaan, het door de eg getrokken spoor. Daarop zijn ook de termen aan het einde van het lemma van toepassing. Ze worden gevolgd door enige termen die betrekking hebben op de in een egbaan te onderscheiden sporen van de egtanden.]

[eg]vol: [eg].*vol* L 192a, Q 168a; — *val* Q 175; **vol:** *vol* L 331, 331b, 359, 361, 368; *vol* L 163, 192a, 192b, 211, 248, 290, 295, 319, 322, 324, 358, 363, 366, 367, 371, 415, 416, 420, 421, 424, 426, P 117, 118, 120, 121, 176a, 177, 188, 192, Q 7, 10, 11, 12, 13, 72, 74, 76, 77, 79, 79a, 81a (pl. *vol*s), 87, 89, 90, 96c, 154, 157, 160, 191, 192, 193, 194, 196, 196a; *vol.l* L 246, Q 2; *vol* Q 116; *val* Q 171, 178; **volt:** *volt* (pl. *volta*) P 50, Q 84; **zol:** *zol* L 317; de volgende termen betreffen een ongeëgd gelaten strook die bijna zo breed is als de eg(baan); **brede vol:** *bri²i vol* L 246, 248; *bre²i* ~ Q 116, 191; **grote vol:** *grū²tā vol* L 192b; *gru²tā* ~ Q 192; **zware vol:** *šwūr vol* Q 192; de volgende termen betreffen een vol die aanmerkelijk smaller is dan de breedte van de eg(baan); **kleine vol:** *klēnā vol* L 192b; *klein* ~ Q 192; *klej* ~ Q 194; **smale vol:** *smāl vol* L 246, 248; *smāl* ~ Q 116, 191; **lichte vol:** *lextā vol* Q 192; **volletje:** *volkā* Q 7; **halve vol:** *hāl²f vol* Q 79a; *hāf* ~ Q 76, 77, 90.

De nu volgende termen zijn van toepassing op het door de eg getrokken spoor: de bewerkte strook of baan ter breedte van de eg; **geëgde baan:** *gægdā bān* L 192b; **baan:** *bān* L 265b; *bōn* L 115, 163; **gang:** *ga.nk* L 292; **gaan:** *gō.n* L 291; de volgende termen betreffen de sporen die de tanden van de eg in de grond achterlaten; **schramen:** *šrōmā* Q 192; **schraampjes:** *šrōmkās* Q 192, 193; **strepen:** *strī²pā* L 192b; **strijpen:** *stri²pā* L 209; *stri²pā* Q 191, 193; **sleufjes:** *slāfkās* L 163, 164, 165; **gleuven:** *glāvā* L 115; **eggespoor:** *egāspōr* L 265b.

ONKRUID UITEGGEN, ONDIEP GE- PLOEGD (STOPPEL)LAND AFEGGEN

Unkraut auseggen, ein geschältes (Stoppel)feld eggen — to harrow to uproot weeds, to

harrow a skimmed (stubble) field — herser pour enlever les mauvaises herbes, herser un champ déchaumé

(JG 1a + 1b; N 11, 80a; N 11A, 172d + e; N P, 15a add.; monogr.)

[Het land bewerken met de onkruid eg of de scherp aangespannen gewone eg, om de wortels van onkruid (kweekgras met name) op te halen, stoppels los te woelen en het land geschikt te maken, om bemest en vervolgens geploegd te worden. Dat men onkruid e.d. ook met de cultivater kan losmaken, blijkt uit termen als (*af*)*russen* en (*uit*)*schulpen* (vergelijk het lemma CULTIVATEREN). Voor de dialectvarianten van de benamingen voor onkruid en kweekgras zij verwezen naar de betrokken lemmata in de volgende aflevering van I.1. Voor wat [eggen] en [eggen] betreft zie men de toelichting bij het lemma EGGEN.]

onkruid [eggen]: [onkruid] [eggen] L 209, 268, 286, 289b, 294, 321, 328, 329, 331, 331b, 332, 360, 383, P 48, 176, Q 2, 14, 19, 96d, 98, 187a, 197, 197a, 204a; **kruid [eggen]:** [kruid] [eggen] L 322, 426, 429, 429a, 432, Q 19, 35, 94b, 97, 111*, 188; **drek [eggen]:** [drek] [eggen] L 115, 163, 164, 192b, 265b, 266, 268, 270, 290, 318b; **knoei [eggen]:** [knoei] [eggen] L 331; **vuiligheid [eggen]:** [vuiligheid] [eggen] L 282, 314, 372; **vuile grond [eggen]:** *vō:lā gront* [eggen] K 278; **pettemen [eggen]:** [pettemen] [eggen] P 49; **pessemen [eggen]:** [pessemen] [eggen] K 353; **puinen [eggen]:** [puinen] [eggen] L 115, 159a, 163, 292, 295, 321, 328, 330, 331, 331b, 354, 360, 364, 369, 371, 431; **puimen [eggen]:** [puimen] [eggen] Q 118; **puin[eggen]:** *pōin*[eggen] L 268, 317; *pōn* — L 312; *pōin* — L 359; **puinen lichten:** [puinen] *lextān* L 282; **puinen:** *pōinān* L 282, 286, 313, Q 9; *pōinā* L 288a, 291, 316, 317, 320a, 370, 371, 372, 419, 422, 424, Q 8; *pōinā* L 319, 322a, 369; *pōnān* L 312; *pōnā(n)* L 315, 420, 421; *pōnā* L 314, 353; *pōinā* L 356, 358, 359, 361, 362, 416; *pōinā* L 360, 363, 364, 365, 366, 367, 368, 415, 418; *pōnān* L 355; **puimen:** *pōimā* Q 13, 111; *pōimā* L 417; **onkruid vernielen:** [onkruid] *švarnejlā* K 357; ~ *švarnē.īlā* K 359; **stoppel[eggen]:** *stopāl*[eggen] K 353; **stoppelen [eggen]:** *stopālā(n)* [eggen] L 115, 163, 209, 246, 248, 265b; *stopālā* ~ Q 194; *štopālā* ~ Q 193; **stoppelplak [eggen]:** *stopālplak* [eggen] L 192b; **stoppelen lichten:** *stopālā lextā* L 192a; de volgende samenstellingen hebben — tenzij anders vermeld — de plaatselijke term voor onkruid of kweekgras tot object; **uit[eggen]:** *yt*.[eggen] L 163, 163a; *ū.t.* — L 416, 418, 423, Q 5, 87, 192, 194; *qu.t.* — Q 3, 81a, 82; *ō².t.* — Q 1; *ō.t.* — L 414, Q 2a, 71, 72; *āt* — P 175; *ēt* — P 107a; *ōt* — P 50; *ōt* — P 46; **uithalen:** *ū.thōlā* Q 5; *qu.t.* — Q 3; *ō².thō.lā* P 121; **uitvaren:** *āy.t.vō.rā* Q 241; **om[eggen]:** *om*[eggen] Q 94b; **op[eggen]:**

op[eggen] L 192a; *op-* K 278, P 118; *op-* Q 198a; de volgende opgave heeft „het land” tot object; *op-[eggen]* Q 116; bij de volgende opgaven van dit type werd niet vermeld, of ze „onkruid” dan wel „het land” tot object hebben; *op[eggen]* P 118a; *op-* Q 2a, 20, 71, 72, 81a, 82; bij de drie volgende termen werd geen object („onkruid” of „het land”) opgegeven; **doorenvaren:** *do.²rē.vp.rā* Q 84; **doorentrekken:** *doriāntrekā* L 312; *do.²rē-* Q 84; **kapot-trekken:** *kapōttrekā* L 312; de volgende termen hebben – tenzij anders vermeld – de plaatselijke benaming voor ondiep geploegd (stoppel)land of gewoon „de akker” c.q. „het land” tot object; **optrekken:** *optrekā* Q 30 (na het *belken*); **opvaren:** *op.vp.rā* Q 162, 170 (met de extirpator); **afleggen:** *af-[eggen]* P 174, 180, 219; *āf-* P 179, 182; *āf-* Q 106; *āf-* Q 200, 247, 247a; *ōf-* Q 77, 168a; *ōf-* P 184, 187, 192, 195, Q 76, 80, 154, 155, 156, 162; *ōf-* Q 169; *ōf-* P 188, 197, 220, Q 75, 79a, 152, 153, 157, 159, 164, 165, 166, 181; *ō²f-* Q 161; bij de volgende opgaven van dit type zou het object, dat niet werd opgegeven, „de akker” of „het land” kunnen zijn, maar ook het daaruit op te eggen „onkruid”; *af-[eggen]* P 219, 222; *āf-* P 178; *āf-* L 421, 424, 429a, Q 6, 7, 11, 13, 18, 19, 99*, 111 (na het *stropen*), 113, 117, 118, 192 (na het *belken* of *stropen*), 197, 197a, 211; *āf-* P 177a, 224, Q 10, 12; *āf-* Q 191; *āf-* Q 96c; *ōr.f-* P 177; *ōf-* Q 162, 178; *ōf-* Q 74, 78, 83, 89 (na het *belken*), 90, 91, 94, 163, 167, 170, 171, 172, 175, 177, 178, 179, 193, 198b; *ōf-* Q 168, 182 (na het *belken*), 241; *ōf-* P 186, 223, Q 72, 73 (als de akker op *hōlvoren* of op panden is geploegd), 79, 157a, 160, 174, 188; *āf(h)eggen* Q 15; *afvaren:* *ōf.vp.rā* Q 160; **afslepen:** *afslēipā* P 219 (minder gebr. dan *afeggen*); **afwerken:** *afwer²kā* P 227; **reinmaken:** *rēnmō.kā* Q 163; **kortmaken:** *kōrtmākā* L 115; **losmaken:** *lōsmāxā*, – *mākā* Q 116; **rokelen:** *rōkālā* L 248; **rossen:** *rōsā* L 163, 163a; **beulen:** *bōlā* P 113; **beul[eggen]:** *bōl[eggen]* P 113; **bet de ijleeg [eggen]:** *bē d ēlēix. [eggen]* P 115; **met een 17-tandeneeg [eggen]:** *met. en 17-ten²ēx. [eggen]* Q 33; **[eggen]:** *[eggen]* K 318, 353, L 215, 244c, 265, 289a, 320a, 414, 421, 0426, P 47, 52, 55, 57, Q 187; **russen:** *[russen]* P 48, 55, 118, 120, 172, 173, 177, 224; **afrussen:** *āf[russen]* P 178; *ōf-* P 220; **schulpen:** *[schulpen]* P 175, 218; **uitschulpen:** *āt[schulpen]* P 182.

EGGEN VÓÓR HET ZAAIEN

den Acker eggen vor dem Einsäen – to harrow before sowing – herser avant l'ensemencement
(JG 1a + 1b; N 11, 80c; N 11A, 172a + b; N P, 15 + 16 add.; div.; monogr.)

[Ten aanzien van het eggen van een akker voordat deze wordt ingezaaid, doen zich de volgende mogelijkheden voor. Een pas geploegde akker hoeft men, als het een lichte grondsoort betreft, meestal alleen nog maar met de eg te bewerken om het reliëf van de ploegsneden te breken en de aardkluiten te verkrumelen. De akker is dan gereed om te worden ingezaaid. Pas geploegde zwaardere grond wordt, nadat men met de eg de voren gebroken heeft, vaak met de landrol bewerkt en vervolgens opnieuw geëgd.

Als een akker geruime tijd vóór het zaaien (eventueel vóór de winter) is geploegd, dient men hem eerst met de eg (of met de cultivator) te bewerken, om de aangezakte en door de regen dichtgeslagen grond weer open te trekken en luchtig te maken. Zo nodig rolt men deze akker, om hem vervolgens zaaiklaar te eggen. Van de onderstaande termen hebben de meeste *het land*, *de akker* of *het stuk* tot object, ook al werd dat niet steeds opgegeven. Sommige daarvan lijken ook wel absoluut gebruikt te kunnen worden. In de toelichting bij het lemma EGGEN is aangegeven, hoe [eggen] en [eggen] verstaan moeten worden. Voor het [. . .]-gedeelte van enige varianten aan het einde zie men het volgende lemma.]

inbreken: *īnbrēkā* Q 193; *enbrēkā* Q 98, 100, 106, 197, 197a; *ebrēkā* Q 33, 111, 111*; *ebrēxā* Q 116; *ebrē²kā* Q 204a; *e(n)brē²kā* Q 35, 39; *ebrē²kā* Q 201, 204a; *ebre²akā* Q 0112, 117; *enbrēkā* Q 97, 99*, 101; *e(n)brē²kā* Q 191; *ebrē²kā* Q 192; *ē.brē².kā* Q 247, 247a; *ē.brī².kā* Q 200; **breken:** *brē²kā* Q 204a; **akker breken:** *akār brēkā* Q 193; **de schollen breken:** *dā šqlā brē².kā* Q 247a (met de extirpator, na het ploegen); **in[eggen]:** *en[eggen]* L 429a, Q 9; *i.n-* Q 180; *īn-* Q 198b; **in de akker [eggen]:** *en dār akār [eggen]* Q 116; **vers [eggen]:** *vōrs [eggen]* L 115; **neer[eggen]:** *nēr[eggen]* L 298b; **gebouwd land [eggen]:** *gābōūt lānt [eggen]* L 192b; *gābōūt la.nk* ~ L 265b; **de gebouwde plak [eggen]:** *dā gēbōūda plāk [eggen]* L 209; **de plak maar vest [eggen]:** *dā plāk mar vē²st [eggen]* L 248; **eerst met de eeg derover gaan:** *ērs met .dā ēx .d²rōvār gōn* L 331, 331b; **over de voor [eggen]:** *ōvār dā vōr [eggen]* L 192a; **overslaan:** *ī².vārslō.n* L 368; – *slō.n* L 415; **overtrekken:** *ōvārtrekā* Q 15; **dooreentrekken:** *dōrēi.ntrekān* Q 8; **opentrekken:** *ōpōttrekā* Q 106; *ā.pā-* P 118; **ooptrekken:** *ōpōttrekā* L 270; **optrekken:** *optrekā* L 420, 424, 426, Q 35a, 91, 96c, 111, 0112, 193, 193a, 194; **oprijten:** *ōprītā* Q 100, 101; **op[eggen]:** *op[eggen]* L 163, 164, 192a, 286; *op-* Q 113; *op-* Q 162, 168a; *op-* L 330, 331, 331b, 420, 421, 423, 432, Q 7, 9, 13, 91, 96a, 96d, 111, 111*, 172, 179, 198a; **af[eggen]:** *āf-[eggen]* L 370; *āf-* L 369; *āf-* Q 88; *ōf-* Q 242; *ōf-* Q

240; **gelijk[eggen]:** *gəlik[eggen]* L 115; *gəli.k* – L 324, Q 187; *gələ.k* – Q 159; **gelijk-trekken:** *gəli.ktrəkə* L 271, 360, 368, Q 14, 96a, 192; **gelijkslepen:** *gəli.ksləi.pə* L 269, 324; *gəli.k* – L 422; **gelijkmaken:** *gəli.kmā.kə* Q 11; *gələkmōkə* P 176a; **slichten:** *slextə* K 315, 353; **kleinmaken:** *kleijnmā.kə* L 371; *kleijnmā.kən* L 313; – *mā.kə* L 372, 416, 419, 424, Q 6, 9, 10, 11; – *mākə* L 270, 289, 289b, 290, 291, 318b, 330, 374; *kleij(n)mākə* L 248; *kleijmā.kə* Q 12; *kleijnmākə* P 49; *kle:nmākə* P 52; *klēnmākə* P 48; – *mā.kə* K 358; *klēnmākə* P 45, 46; – *mā.kə(n)* L 312, 314; *klēr(n)mākə* Q 39; *klēnmākə* P 51, 53, 56, 57, Q 2a; – *mōkə* Q 4; *klē(°)nmō.kə* Q 1; **aardklotten kleinmaken:** *īātklōtə kleijnmōkə* P 176a; **kleinslepen:** *kleijn-sləi.pə* L 369; **kluiten kapot[eggen]:** *klīt .gəpōt.[eggen]* L 330; **kortmaken:** *kōrtmākə* L 269a; **fijnmaken:** *finmākə* L 289b, Q 101; *fēnmōkə* Q 178; de beide volgende termen, waarvan de eerste een afleiding is van *ressort* (fr.), betreffen de voorbereiding van het zaailand met een (sleep)cultivator; **ressorten:** *rəsōrən* Q 75; **russen:** *rōsə* P 115 (gaat aan het vooreggen vooraf); **voor[eggen]:** *vōr[eggen]* K 278, 314, 315, 353, L 115, 163, 163a, 192b, 215, 266, 317, Q 72, 75, 76, 162; *vō.r* – Q 168a; *vōr* – L 290, 316, 317, 422, P 176, Q 187a; *vōr(°)r* – P 175; *vōr* – P 48, 176; *vōir* – P 115, 173, 179, 180, 182, 218, 219, 227; *vōi.r* – P 121; *vōi°r* – P 220, 223; *vēr* – Q 81a; *vēr* – L 356, 358, 359, 360, 362, 363, 364, 365, 366, 367, 417, 418, Q 5; *vōr* – K 278, 314, 318, Q 79a, 80, 82, 153, 154, 155, 157a, 163, 181, 240, 242; *vō.r* – Q 77; *vōr* – K 278, 315, 316, 317, 317a, 353, 357, 358, 359, L 244c, 265, 268, 270, 286, 288, 289, 295, 314, 315, 329, 330, 331, 352, 353, 354, 413, 414, 426, 0426, 429, 434, P 44, 45, 47, 48, 50, 113, 174, 214, 222, 224, Q 1, 2c, 9, 19, 71, 94b, 97, 98, 158a, 161, 162, 167, 168, 182, 188; *vō.r* – K 360, L 319, P 51, 58, 118a, 186, 197, Q 73, 74, 79, 152, 157, 160, 164, 165, 166, 241; *vōi(°)r* – L 282, 312; *vōir* – P 107a, 117, 176a; *vōi.r* – P 118, 192, Q 156; *vōir* – P 49, 172, 178; *vōi.r* – P 119, 120, 177, 177a, 184; *vōi°r* – P 187, 188, 195; *vēr* – L 355, P 56, Q 2a, 4, 90, 94; *vē.r* – P 55, 57, Q 2; *vīr* – Q 118, 121c, 193, 211; *vīr°r* – L 289a, Q 111*; *vīr* – L 360, 364; *vīr°r* – L 361, 416, P 52, 53, Q 3; *vīe.r* – Q 84; *vīj°r* – Q 178; *vīē.r* – Q 89; **voorop [eggen]:** *vōr°op [eggen]* L 246; **voorsleuren:** *vōrstōrə* K 318; **[eggen] voor het zaaien:** *[eggen] vōr ət .zē.īə* L 248, 265b; ~ *vīr ət .zīə* Q 191; **[eggen] voor te zaaien:** *[eggen] vīr tə zīə(n)* Q 198b; **zaai[eggen]:** *zē.ī[eggen]* L 209; **[eggen] voor zaad:** *[eggen] vōr zōt* Q 192; **zaaiklaar maken:** *[zaaiklaar] mākə* L 163, 163a, 211, 246, 269a, 321, 322, 324, 332; **gereedmaken:** *[ge-reed]mā.kə* L 420; – *mō.kə* P 176; – *mōkə* P 115 (houdt meer in dan *vooreggen*), 173 (id.),

180; – *mō.kə* P 224, Q 188; **reemaken:** *rej-mō.kə* P 195; **vaardigmaken:** *[vaardig]mā.kə* Q 94b, 113, 187; – *māxə* Q 116; – *mō.kə* Q 78, 83, 87, 94b, 153, 156, 163, 169, 174, 175, 177, 179; **vaardigleggen:** *[vaardig]lēgə* Q 167; – *lēgə* Q 171; **sleur[eggen]:** *slōr[eggen]* K 317a; **[eggen]:** *[eggen]* K 361, L 292, Q 27, 162.

ZAAIKLAAR (LAND)

saatfertig, Saatbett – ready for sowing, seed bed – (champ) préparé pour l'ensemencement (JG 1a; N 11A, 133a; N 27, 30 add.; N M, 25 add.; monogr.)

[De onderstaande termen zijn van toepassing op een akker die zover bewerkt is, dat hij bezaaid kan worden. De meeste worden predicatief gebruikt in zinnen als „hij is gereed”, „het stuk ligt klaar” e.d.]

zaaiklaar: *zēiklōr* L 248, 265b, 266, 269a, 291, 292, 318b, 321, 322, 322a, 324, Q 99*; *zēi* – L 115, 163, 163a, 192a; *zē.i* – L 192b, 209, 211, 216, 246, 269b; *zē* – L 332; *zē* – Q 39; **klaar om te zaaien:** *klōr om tə zē.īə* L 216; **zaairijp:** *zēirip* L 192a; *zēirp* L 432; **gereed voor in te zaaien:** *gərēt .vōr en tə zīə* Q 30; **gereed voor te zaaien:** *gərēt .vōr tə zīə* Q 191; **gereed om te zaaien:** *gərēt .om tə zējə* L 294; **gereed:** *gərēt* P 178; *gərēt* P 45, 115, 173, 176, 224; *griət* P 180; *grēt* Q 188; *gərēt* L 322a, 420, Q 11; **zaaivaardig:** *zīvərdex* Q 194; **zaaiensvaardig:** *zēəs.vīārəx* Q 1; **vaardig voor te zaaien:** *vīrdex .vōr tə zīə* Q 191; *vīrdex .vōr tə zēə* L 414; *vērdex .vōr tsə zīnə* Q 116; *vərdex .vōr tə zējə* L 248; *vərex .vōr tə zējə* L 265; **vaardig:** *vərdex* L 416, 417, 418; *vədex* Q 113, 116; *vērex* Q 3, 5; *vərəx* L 115; *vərdex* Q 94b, 187; *vē.ērex* Q 83; *vīrdex* Q 72; *vīrdex* Q 81a, 82; *vīrdex* Q 76; *vīdēx* Q 94b; *vīerəx* Q 163, 169; *vīerex* Q 177; *vīādəx* Q 171, 179; *vīādəx* Q 78, 87, 174, 175; *vīādəx* Q 153, 156; *vīārəx* Q 167; *vīā.rex* Q 2a, 71; **bewerkt:** *bəwər°k* P 177; het type *bewerkt* in P 51; **gereedgemaakte grond:** *gərēt .gəmōktə grōnt* P 176; **zaaiensvaardig land:** *zēəs.vīerex lā.nt* Q 1; van de variant van de volgende term heeft het laatste woord een ander vocalisme dan de stam van *zaaien* ter plaatse kent; **(het ligt) ter zaai:** *tər zō* L 331, 331b; **(het ligt) in de akker:** *en dan akər* Q 191; **akker:** *akər* Q 27; **de zaad:** *də zōt* Q 192; *də zōt* Q 116.

EGGEN NA HET ZAAIEN

den Acker eggen nach dem Einsäen – to harrow after sowing – herser après l'ensemencement (JG 1a + 1b + 1d; N 11, 80b; N 11A, 172c + 178; N P, 16 add.; div.; monogr.)

[Met de hand gezaaid graan moest met de eg

in de grond worden gewerkt. Daarvoor gebruikte men de zaadeg. Als men niet over zulk een eg beschikte of als men gezien de grondsoort e.d. de verschillende bewerkingen of egwijzen met dezelfde eg(soort) kon uitvoeren, egde men de ingezaaide akker na met de gewone eg, die dan „bot” was aangespannen.

Machinaal (in rijen) gezaaid graan hoeft niet ondergeëgd te worden, omdat het door de zaaimachine al in de grond is gebracht. Men egde een aldus ingezaaide akker soms nog een keer na, om de sporen van de zaaimachine en de paardtrappen uit te wissen. Als men bij het na-eggen van het ingezaaide stuk geen keerstroken in acht hoefde te nemen, werkte men de kanten van de akker af, door enkele banen rond het hele perceel te eggen. Voor

[eggen] en [eggen] zie het lemma EGGEN.] Bij de volgende, met *onder-* en *in-* beginnende termen wordt „zaad” of de naam van de gezaaide graansoort als object verondersteld; **onder[eggen]:** *ōndār[eggen]* K 278, 317a, 353, 359, L 312, 316, P 44, 45, 46, 48, 107a, 113, 119, 174, 175, 176a, 180, 186, 192, 222, 224, Q 74, 78, 94, 156, 171; *ō.ndār* – L 282, 286, 313, 314, 352, 353, 354, 355, Q 75, 79, 79a, 80, 91, 152, 153, 157, 159, 165; *ōndār* – P 176, 177a; *ō.ndār* – P 177, 188; *ōndār* – K 314, 318, L 316, 360, 368, P 50, 115, 117, 172, 173, 176, 178, 182, 197, Q 94b, 99*, 172, 179, 188, 204a; *o.ndār* – L 317, 358, 359, 361, 368, P 121, 187, 195, Q 87, 96c, 96d, 161, 162, 164, 166, 175; *ōndār* – L 244c, 268, Q 188, 193; *on(d)ār* – K 315; *onār* – K 316, 357, L 356, 416, Q 178; *o.nār* – L 315, 360, 362, 363, 364, 365, 366, 367, 413, Q 170, 242; *qnār* – K 316, 318, 358, 359, 361, P 51, 55, 56, 58, 118, 120, Q 1a, 2c, 73, 84; *o.nār* – L 414, Q 1, 2a, 71, 76, 77, 81a, 82, 90, 154, 155, 158a, 163, 168a, 169; *ōnār* – K 360; *onār* – L 290, 292, 295, 318, 318b, 369, 370, 374, 419, 420, 421, 422, 423, 429a, 432, 434, Q 8, 13, 15, 19, 20, 35, 111, 111*, 121c; *o.nār* – L 319, 371, 372, 424, Q 6, 7, 9, 10, 11, 12; *o.nār* – L 289b, 429; **deronder [eggen]:** *dārōndār [eggen]* L 115; **onderdekken:** *ōndārdekā* Q 83; **ondervaren:** *ō.ndārōvrā* Q 162; **onderslaan:** *ōndārslonⁱ* Q 74; **onderstuiken:** *ō.n(d)ārstō.kā* Q 71; *ō.nārstō.kā* Q 89; **onderslepen:** *ōnārslē.pā(n)* K 359; – *slē.pā* K 358; **onderdoen:** *ōndārdun* L 282, P 48; *ōndārdūn* Q 193; *ōndārdun* P 49; – *du.²n* P 45, 47; *ō.ndārdū.n* Q 2; *ōnārdun* K 353; – *dū.n* P 52, 55; – *dū.n* P 53, 118a; – *dū.²n* P 57; **in[eggen]:** *in[eggen]* L 192a; *i.n* – Q 241; *in* – Q 198b; *en* – L 270, 282, 288a, 291, 294, 328, 382, P 175, Q 14; *e.n* – L 415; *en* – P 214, 219; *ē.n* – L 416, 417, 418, Q 3, 5, 72; **inslepen:** *e.nslēj.pā* L 415; **inslichten:** *eslētā* K 315, 353; **zaad inmaken:** *zōt.inmākā* L 159a, 163, 163a, 164, 192b; **zaad derin maken:** *zōt.d²ren mākā* L 322, 322a, 328, 331, 331b; **in de aarde maken:**

en d²ert mākā L 324; **zaad[eggen]:** *zōt.[eggen]* L 268, 270, 317, 318b, 321, 329, 332, 383, 387, 426, Q 19, 98; *zōt* – L 314; *zōt.* – Q 72; **zaai[eggen]:** *zōi[eggen]* K 317; **het zaadland [eggen]:** *t.zōtilant.[eggen]* Q 2; **een zaad maken:** *an zōt mākā* Q 111, 201, 204a; *en zōt mākā* Q 116; **de zaad vaardigmaken:** *dā zō²t .v²ē.²dexmākā* Q 201, 204a; **over het zaadgoed gaan:** *yāvār at .zōt.gōt .gō²n* Q 192; **[eggen] met een 24-tandeneeg:** *[eggen] met. en 24-ten²ēx* Q 33; **[eggen] na het zaaien:** *[eggen] nō at .zē.iā* L 265b; de volgende termen hebben de akker, het ingezaaide perceel tot object; enkele ervan zijn vooral van toepassing op het laatste, afrondende werk dat men op een ingezaaide akker met de eg verricht; **na[eggen]:** *nō[eggen]* K 317, L 163, 192b, 209, 246, 266, 360, 362, 365, 367, Q 192, 193, 198a; *nō* – L 417, P 179, 218, Q 178, 182; *no* – Q 163, 167, 177; *nō.²* – P 223; *nu.²* – P 220; *nu.* – P 184; *nu* – Q 157a; *nū* – P 227; *nu²* – Q 74, 160, 168; *nuē* – Q 181; *nuō* – Q 162; *nuō* – Q 89; *nuō* – Q 178; **op[eggen]:** *op.[eggen]* Q 97, 111, 112b, 113a, 118, 191, 192, 197, 197a, 211; *op* – L 209 (langs de kanten); **op de morgenson op[eggen]:** *op ā mōr²gās.zon op.[eggen]* Q 19 (met de morgenson in de rug); **de zaad op[eggen]:** *dā zōt. op.[eggen]* Q 111*, 0112, 116; **de kant op[eggen]:** *dā kānt op[eggen]* L 163, 192b; **de kanten op[eggen]:** *dā kē.nt op.[eggen]* Q 191, 192; **de vooreinden op[eggen]:** *dā vōrēndā op.[eggen]* L 246; *dā vōrēndā* ~ L 192b; **optrekken:** *optrekā* P 197 (= de laatste keer eggen, nadat het zaad is ondergeëgd), Q 111, 165; **toe[eggen]:** *tū[eggen]* K 357, 359; *tu* – Q 28, 192 (synon. met *de lijst leggen*), 197, 197a; *tu.²* – L 419; *rō²* – Q 193, 194; **dicht[eggen]:** *dext[eggen]* L 289a; **toeslichten:** *tuslētā* K 315, 353; **toeslepen:** *tuslēj.pā* L 369, 372; **toesloopen:** *taustō.pā* Q 180; **de zaaisporen toeslepen:** *dā zeispōr tuslēj.pā* L 294; **af[eggen]:** *āf.[eggen]* L 265b (langs de kanten), Q 197, 197a; *ōf.* – Q 198; *ō.f.* – Q 160, 240; **afwerken:** *āfwer²kā* L 248; **schön (d.) afwerken:** *šon āf.wē.r²kā* Q 116; **slichten:** *słextān* L 414; **slepen:** *slēj.pā* K 316; *slē.pā* K 357, 359; *slēj.pā* L 332; **sleur[eggen]:** *slōr[eggen]* K 318; **de leste keer [eggen]:** *dā lēstā kār [eggen]* Q 174; **[eggen]:** *[eggen]* K 278, 317a, L 215, 289a, 422, 0426, Q 27, 88, 99*, 187, 193; **de lijst leggen:** *dā līs lēqā* Q 192; *dā* ~ *lēqā* Q 193, 194; **de plak vierkantig leggen:** *dā plak .verke²ntex lēqā* L 248; **neven de kanten [eggen]:** *nevā dā kāntā [eggen]* L 115; **paardstrappen uit[eggen]:** *pē.²r²strep ū.t.[eggen]* Q 192; **hoeftrappen wegwerken:** *huftrapā wēxwē.r²kā* L 192a.

WEILAND BEWERKEN MET DE KETTINGEG

(eine Wiese) mit der Kettenege bearbeiten – to till (grassland) with the chain-link harrow – labourer (une prairie) avec la herse à chaînes (JG 1a; N11A, 172f; div.)

[De onderstaande termen veronderstellen „de wei” als object. Sommige ervan kunnen wellicht ook absoluut gebruikt worden; zij betekenen dan „werken met de kettingeg” zonder meer, wat men niet alleen in de wei, maar ook op het veld kan doen. Voor [eggen] + [eggen] en [slepen] zie men de desbetreffende lemmata.]

met de kettingeg derdoor trekken: *met dā keteyex dardor trekā* L 163; **ketting[eggen]:** *ketey[eggen]* P 45; **kettel[eggen]:** *ketāl[eggen]* Q 71, 81a, 193, 194; **kettelen:** *ketālā* Q 2a; **heksen:** *heksā* P 182, 224, 227; *heksā* P 214; **[eggen]:** [eggen] L 209, 246, 265b, 418, Q 72, 191; **af[eggen]:** *ō.f.[eggen]* Q 3; **vaneen[eggen]:** *vaniⁿ[eggen]* Q 1; **slepen:** [slepen] L 115, 192a, 192b, 246, 248, 292, 414, 416, 417, 418, Q 82; **moerphoshopen slepen:** *mūr²pshej.p slej.pā* Q 5.

De cultivator, soorten en onderdelen, werken met de cultivator.

CULTIVATOR, EXTIRPATOR

Grubber, Kultivator – cultivator – cultivateur

(JG 1a + 1b + 1d + 2c; N 11, 78a; N 11A, 150a + c; N J, 10; N 18, 52 add.; div.; monogr.)

[De cultivator, extirpator of woeleg is een 3- of 4-wielig of op twee lopers voortglidend akkerwerktuig met op een schaar eindigende tanden, die d.m.v. een hefboom tegelijk versted kunnen worden. Aan het raam van een wielcultivator zitten 5 of meer C-vormige veertanden (zie afb. 77) of rechte stelen (zie

afb. 78), die elk van een pijlvormige beitel, resp. een kleine dubbelschaar zijn voorzien. Dit lemma betreft de cultivator in het algemeen. Voor termen die op de sleepcultivator toepasselijk zijn, zie men het volgende lemma. Wat in het onderstaande met [eg] en [eg] bedoeld wordt, is aangegeven in het lemma EG.] **cultivator:** *kultivātār* Q 119, 121c; *kyltivātār* K 278, L 163, 164, 165; *kyltivātār* L 286; *køltivātār* K 278, 353, L 163, 164, 192b, 211, 215, 265, 269, 270, 288, 289b, 291, 292, 292a, 294, 295, 313, 320a, 321, 322a, 325, 328, 329, 331, 331b, 332, 374, 377, 0426, 428, 429a, 434, Q 15, 16*, 18, 19, 35, 39, 96, 97, 98, 105, 111*, 113, 117a, 192, 194, 198b, 204a; *køltifātār* L 214, 312, Q 117; *køltifōtār* L 286; *køltiwōtār* K 317; *keltivātār* Q 111*; *kultavātār* L 192a, Q 117; *kyltavātār* L 332; *kyltavōtār* L 115; *køltavātār* K 278, L 244c, 248, 265b, 266, 268, 289, 289a, 290, 326, 331, 383, 386, 387, 425, 427, 429, 430, Q 14, 19a, 22, 27, 30, 32a, 111; *køltāfātār* L 373, 426, 0426, 432, Q 111; *køltāfātār* L 382; *kølti²avātār* Q 33; *kølti²afātār* Q 33; *kulavātār* L 163; *kulafōtār* Q 94b; *kylavātār* L 330; *kylavātār* Q 94b; *kølavātār* L 246, 268, 287, 288c, 295, 322, 322a, 324; *kølavātār* L 209, 328; *kølavātār* L 318b; *kālavātār* L 265, 269b, 324; *kālavātār* L 328; *kālavātār* L 270 (met slof van voren i.p.v. wieltje); *klāvātār* L 290; *kylvātār* L 289; *kølvātār* L 247, 282, 289, 318b, 331; *kølfā.tār* L 282; *kølvātār* L 318b; *kālvātār* L 286; *kufātār* L 282; *kā²vørkātār* K 317a; *kātār* K 317a, 318; de volgende varianten betreffen wel een aan het Rijnland ontleende, op *kultier* (d.) „kouter” gelijkende, verkorte vorm van *kultivator* (d.); *kultār* L 159a, 163, 163a, 164, 165, 192a; *kyltār* L 192b; **reecultivator:** *rī²kølavātār* L 322 (op wielen); **grondbreker:** *grōnt.briākār* P 222, Q 2; *grō.nt.briā.kār* Q 80, 153, 156, 157, 159, 160, 164, 166; – *briē.kār* Q 75; – *briē.kār* Q 79a, 157a; – *bri.kār* P 192; – *briē.kār* Q 161; – *brē.kār* Q 1a, 76, 77, 83, 84, 90, 156, 162, 167; *grō.nt.bri².kār* Q 152; – *briā.kār* P 186, 197; – *briē.kār* Q 79; *grōnt.brēkār* Q 179; – *brē²kār* Q 194; het type

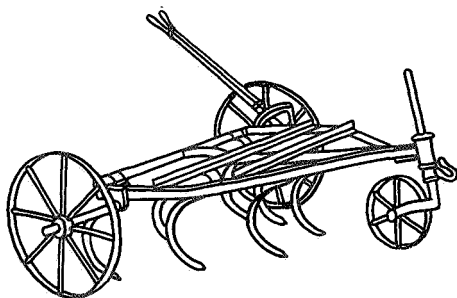

Afb. 77.

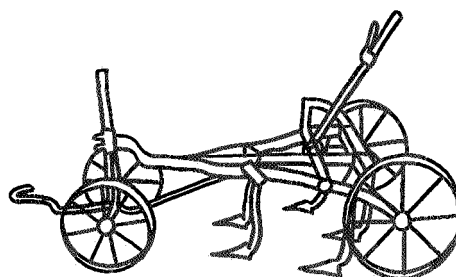

Afb. 78.

grondbreker in P 190, 191; **breker**: *brēkar* K 318; **laboreur**: *laborōr* P 211; *labōrōr* P 214; **schelp[eg]**: *sxəl²p[eg]* P 176a; **schulp[eg]**: *sxəl²p[eg]* P 174, 175, 218 (met slof of wieltje van voren); *sxəl²p_c* – P 182 (ook met slof van voren); *sxəl²p_c* – P 195, Q 165; *skəl²p* – P 227; *skəl²p_c* – P 197; **schulpmachine**: *sxəl²pmāsi-n* P 175; **vijschaarder**: *vijsērdār* Q 187a, 194, 198b; *vi(f)* – Q 193; *veif* – Q 198b; **zevenschaar**: *zəvəšār* Q 247a; **zevenschaarder**: *zī²vəšērdār* Q 192, 193, 194, 198, 198b; *zēvə* – Q 196; **zevenvoorder**: *zēvəvō_rrdār* Q 188; **negenschaarder**: *noəgəšērdār* Q 192; *nyəgə* – Q 193; *nūgə* – Q 198b; **rus**: *rəs* K 314, 357, 358, 360, P 44, 45, 46, 47, 48, 49, 50, 51, 52, 53, 56, 58, 107a, 113, 114, 115, 117, 118a, 119, 120, 172, 173, 176, 177, 177a, 179, 180, 186, 190, 219, 220, 223, 224, Q 2, 2c, 71, 73, 74, 78, 152; *rō.s* P 187, Q 1; *rō.s* K 353, P 55, 118, 121, 176a, 178, 184; *ry.s* P 44, 187a, Q 159 (jongere term); *rys* P 188; *ris* Q 2a; *res* P 57, Q 2a; *rēs* Q 2; **russer**: *rəsər* K 361; **extirpateur**: *ekstirpatōr* Q 158a, 162 (ouder dan *grondbreker*), 168, 169, 177, 182; *ekstirpatōr* Q 178; *ekstirpatōr* P 214, Q 76 (ouder dan *grondbreker*), 178, 179, 188; *ekstirpatōr* Q 163, 241; *ēstirpatōr* Q 240; *ekstirpatōr* Q 153 (vroeger) 175; *ekstirpatōr* Q 166; *ekstirpatōr* Q 193; *ekstirpatōr* P 218 (met wieltje of slof van voren); *ekstirpatōr* Q 154; *ekstirpatōr* Q 162; *ēstirpatōr* Q 180; *ekstirpatōr* Q 162; *ekstirpatōr* Q 181; *ekstirpatōr* Q 188; *ekstirpatōr* Q 162; *ekstirpatōr²r* Q 167; *ekstirpatōr* Q 75 (ouder dan *grondbreker*), 77, 79, 155, 168a, 171; *ekstirpatōr* Q 161 (ouder dan *grondbreker*); *ekstirpatōr* Q 79a (ouder dan *grondbreker*); *ekstirpatōr* Q 89; *ekstirpatōr* Q 180; *ekstirpatōr²r* Q 167; *ekstirpatōr* Q 9; *ekstirpatōr* Q 242; *ekstirpatōr* Q 89; **extirpator**: *ekstirpatōr* L 286; *ekstirpatōr* L 270; *ekstirpatōr* Q 116; *ekstirpatōr* K 316, 318, 359, L 282, 286, 312, 314, 315, 316, 317, 319, 330, 331, 352, 355, 356, 358, 359, 360, 361, 362, 363, 364, 365, 366, 367, 368, 369, 370, 371, 372a, 382, 413, 415, 419, 420, 421, 422, 423, 424, 425, 426, 427, (met houten frame, zwaarder dan de *cultivator*), 429, 429a, 430, Q 6, 7, 8, 9, 10, 11, 12, 13, 14, 15, 18, 19, 20, 21, 22, 39, 83, 84, 87, 90, 91, 94b, 97, 98, 99*, 101, 111, 111*, 0112, 118, 170, 172, 174, 187, 187a, 188, 191, 192, 193, 196, 197, 197a, 198b, 203a, 204a, 205*, 209, 211, 247a; (*h*)*ekstirpatōr* L 372; *ekstirpatōr* L 414, 416, 417, 418, Q 3, 5, 81a, 82; *ekstirpatōr* Q 88, 96c, 96d; *ekstirpatōr* Q 72; *ekstirpatōr* L 354, Q 94; *ekstirpatōr* L 353; *ekstirpatōr* Q 72; *ekstirpatōr* L 314; *ekstirpatōr* Q 247a; *ekstirpatōr* L 163, 163a; de beide volgende termen zijn van toepassing op de *cultivator* van afb. 78; **ganzevoetcultivator**: *ganzəvō²ikōltivātōr* L 292; **schoffelcultivator**: *sxufəl²kōləfātōr* L 209; de volgende term betreft een zware *cultivator*; **kleibreker**: *kleibrēkar* L 248.

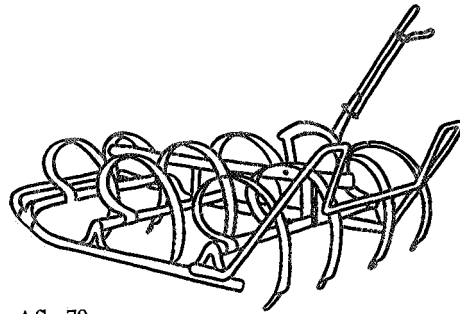

Afb. 79.

SLEEPCULTIVATOR, VEERTANDEG

Schleppgrubber, Grubber mit C-Zinken – spring-tine cultivator, spring-tine harrow – cultivateur canadien, herse à ressorts (JG 1a + 1b; N 11, 78b; N 11A, 150b; N J, 10) [Bedoeld wordt het cultivatortype van afb. 79. Voor (delen van) varianten in de *f...j*-vorm zij verwezen naar het vorige lemma. In het lemma EG vindt men [eg] en [eg] geduid.] **canadienne** (fr.): *kanadijēn* Q 162, 242; *kānadijēn* Q 159 (jonger dan *veereg*); *kānadijēn* P 197; *kanadijēn* Q 39; **canadase** [eg]: *kānadasa* [eg] Q 94; **pad**: *pat* P 178; *pāt* P 177; *pā.t* P 177a; **balein**: *blē²n* Q 164; *blē²n* Q 166; *blēn* Q 240, 241; *blā²n* Q 167; **sleper**: *slē²pār* P 174; *slēipār* P 227; *slēi.pār* L 416; **breker**: *brē²kar* L 424; **springer**: *sprejār* L 192b (dit model is ter plaatse echter niet gebr.); **ressort[eg]**: *rēsōr[eg]* Q 72; *rāsōr* – Q 74, 83, 89, 96d, 168a, 169, 178, 179, 181, 188, 193; *rāsōr* – Q 20, 175; *rāsōr* – Q 2, 22; *rāsō²r* – Q 178; *rāsōr* – Q 75, 79, 79a, 80, 154, 157, 157a, 160 (ook met rechte tanden), 177, 182; *rātōrt* – Q 94b; **ressorten[eg]**: *rāsōrā[eg]* Q 94, 155, 163, 168, 193, 198b; *rāsōrā* – Q 242; **ressortengrondbreker**: *rāsōrāgrō.nt.brē².kar* Q 152; **veer[eg]**: *vēr[eg]* Q 2c; *vē²r* – Q 159; *vēr* – Q 76, 84, 90, 91, 168a, 171, 172, 174; *vē.r* – Q 72, 77, 82, 158a, 170; **sleep[eg]**: *slē.p[eg]* Q 153 (weinig gebr.); **sleeprus**: *slēp[rus]* P 224; *slē.p* – P 118a, 119, 120, 186, 220, 223, Q 2, 73; *slēi.p* – Q 78; *slēi².p* – P 118; *slēip* – P 113, 115, 117, 173, 176, 176a, 179, 219; *slēi.p* – P 121; *slēi².p* – P 188; *slēp* – P 44; **sleepcultivator**: *slē.p[cultivator]* L 211; *slēip* – L 246, 248, 268; *slēip* – L 270, 294, 322, 332; **slede-extirpator**: *slēi²ekstirpatōr* Q 14; *slēi* – Q 98; **slepeextirpator**: *slēi²ppōtōr* L 163, 163a; **sloopeextirpator**: *slē.p.ekstirpatōr* Q 94b; **sloopgrondbreker**: *slē.p.grō.nt.brē².kar* Q 161; **trilcandcultivator**: *treltā²jkālāvātōr* L 269b; **trilcand**: *treltā²t* L 387; **trilcandcultivator**: *trel[cultivator]* L 322, Q 97; **cultivator**: [cultivator] K 278, 353, L 289a, 295, 320a, 321, 331, 331b, 383, 0426, 428, Q 121c;

extirpator: [extirpator] L 312, 368, 369, Q 87, 187, 188, 191, 204a; **rus:** [rus] K 353, P 47, 48, 49, 57, 107a, 118a, 172, 184, Q 2a; **schulp[eg]:** [schulpeg] P 195, Q 165; **grondbreker:** [grondbreker] P 222, Q 156, 194; **breker:** [breker] K 318.

RAAM VAN DE CULTIVATOR

Rahmen – frame – châssis, cadre
(N 11A, 151h; monogr.)

[De ijzeren staven die samen het draagraam van de cultivator vormen.]

raam: *dā rām* L 115, 163, 192b, 209, 246, 248, 265b, 292, Q 19; *dā rōm* Q 193, 194; **frame/freem:** *frēm* Q 191; *frēm* Q 116; *frām* L 192a; **balken:** *bel^ok* Q 192.

WIELEN VAN DE CULTIVATOR

Räder – wheels – roues
(N 11, 78a add.; N 11A, 151; monogr.)

[De wielcultivator, die van achteren steeds twee wielen heeft, wordt van voren ondersteund door een klein zwenkwiel ofwel – en dan betreft het meestal een zwaarder model – door een tweewielig voorstel.]

A. de gezamenlijke wielen van een cultivator;
raden: *rāj* L 192a, 192b, 209, 248; *rōi* L 115, 163, 164; **rader:** *rājār* L 265b, 292, 294, 331, 369, 374, 416, Q 14, 96c, 187; *rājār* Q 191; *rōjār* Q 88; *rōjār* Q 193, 194; *rār* Q 20, 98, 101, 116, 117, 121c, 192; *rōr* P 56, Q 3, 170; *rēr* L 295; **radjes:** *retjās* L 163, 164.

B. het kleine zwenkwiel aan de voorkant van de 3-wielige cultivator;

rel: *rel* L 369; **rullen:** *rōlā* Q 96c, 191, 192; *rēlā* Q 170; **rol:** *rōl* Q 88, 193, 194; **rolletje:** *rōlkā* Q 193, 194; **raadje:** *rōtšā* P 56; *rētjā* L 292, Q 20; *rētšā* Q 3; **klein radje:** *klejīn rē.tjā* L 248; *klēn rē^ojā* L 192a; **klein rad:** *klēn rat* L 115, 192b, 209; **rad:** *rō^oi* P 182, 218; **voorrade:** *vō.rrāt* L 265b; *vōrrōāt* Q 193, 194; *vjrrā.t* Q 191; *vjrrā.t* Q 116; **voorwieltje:** *vōrwilākā* L 163; de volgende term betreft een sleepvoetje dat i.p.v. een wieltje van voren onder de cultivator is aangebracht; **slof:** *sluf* P 182, 218; *šlof* L 270.

C. de voorakar, de beide voorwielen van een 4-wielige cultivator; voor het [. . .]-gedeelte van varianten zie men onder A.;

voorstel: *vōrstē.l* L 192b, 209; **voorwage:** *vōrwāgā* L 192a, 192b; *vōr-* L 248; *vjrwān* Q 116; **voorrader:** *vō.r[rader]* L 265b; *vōr-* Q 193, 194; **voorstede rader:** *vōrstā [rader]* Q 191.

D. de beide achterwielen van een cultivator; voor het [. . .]-gedeelte van varianten zie men onder A.;

grote raden: *grō^otā [raden]* L 115, 192a; *grū^otā* ~ L 248; **achterraden:** *āxtār[raden]* L 209; **achterrader:** *āxtār[rader]* Q 20, 191; *ātār-* Q

193, 194; **achterste raden:** *ē.āxtārštā [raden]* L 192b; **achterste rader:** *ētārštā [rader]* L 265b; *ā.tāšā* ~ Q 116; **rader:** [rader] L 292, Q 192.

GLIJDEERS OF LOPERS VAN DE SLEEPCULTIVATOR

Schleifbügel, Gleitkufen – runners, skids – patins
(N 11A, 151e)

[Voor de bedoelde sledeijzers zie men afb. 79.]

slede: *slēi* L 209, 265b, 295, Q 14; *šlēi* Q 98; *šlēi* Q 191; **sledeijzers:** *slēi.pizārs* L 246, 248; **sledeijzeren:** *slēižzārā* Q 121c; **sloffen:** *slofā* L 369, Q 187.

HEFBOOM VAN DE CULTIVATOR

Einstellhebel – adjusting lever – levier de manoeuvre

(N 11A, 151i; monogr.)

[Met de hefboom van een wielcultivator laat men het raam zover zakken dat de tanden op de gewenste diepte door de grond gaan. Om de cultivator buiten werking te stellen zet men m.b.v. de hefboom het raam in zijn hoogste stand, zodat de tanden geheel vrij van de grond zijn.]

Bij een sleepcultivator worden m.b.v. de hefboom de assen met veertanden naar achteren (= dieper) of naar voren (= minder diep) gedraaid.]

hevel/hebel (d.): *hēval* L 115, 192a; *hēbāl* Q 192; *hēbāl* Q 20, 116; **hefboom:** *he.f.bū^om* L 209; *hef.bō.m* Q 191; **verstellinggreep:** *vōrstē.lēngrēp* L 248; **versteller:** *vōrstē.lār* Q 194; **stang:** *staj* L 192b; **staart:** *start* L 265b; de volgende termen betreffen resp. het handvat en de ontgrendelingsveer van de hefboom; **handhaaf:** *hāntāf* Q 192; **veer:** *vēr* Q 192.

TREKHAAK VAN DE CULTIVATOR

Zughaken – draw hook, hitch – tire-fond
(N 11A, 151a; monogr.)

[Aan het zwenkwiel of de voorakar van de cultivator zit van voren een haak waaraan het trektuig van het paard gekoppeld wordt.]

trekhaak: *trēkhōk* L 192a, 246, 248, 265b, Q 191, 192, 194; *trē.k-* L 192b, 209; *trēkhō^ok* Q 116; **haak:** *hōk* L 115, 163, Q 192.

CULTIVATORTANDEN

Gruberzinken – cultivator tines – dents de cultivateur

(N 11A, 151f; monogr.)

[De C-vormige veertanden c.q. de steeltanden, waaraan van onderen een pijlvormige beitel of schaar bevestigd is. Zie afb. 80.]

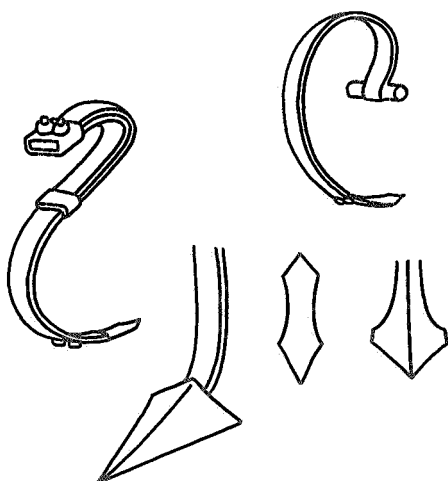

Afb. 80.

cultivatorveren: *køltävätärvērø* L 248; **veren:** *vērø* L 115, 163, 292, Q 192, 193, 194; **ressorten:** *ræsðrø* Q 193, 194; **cultivatortanden:** [*cultivator*]*tānt* L 209; *-tant* L 246; *-tan̄k(t)* L 265b; *-ten̄* Q 27; **extirpatortanden:** [*extirpator*]*tan* Q 191; *-ts̄e.ŋ* Q 116; **tanden:** *tānt* L 192a; *tan* Q 192.

BEITEL, (GANZEVOET)SCHAAR AAN EEN CULTIVATORTAND

Grubberschar, Gänsefuss – cultivator point, duckfoot sweep – soc de cultivateur, patte d'oise

(N 11A, 151g; monogr.)

[Het snijdend onderdeel aan het uiteinde van een cultivatortand. Vergelijk afb. 80.]

A. de beitel of schaar aan het uiteinde van een veertand;

cultivatorschaar: *køltivātarsxār* L 192b; **extirpatorschaar:** *ekspātarsār* Q 191; **schaar:** *sxār* L 163; *sxār* L 192a; *sār* Q 192; **schaartje:** *šērka* Q 27; **schaardje:** *sx̄ertjə* L 248, 265b; **beitel:** *beital* L 265b.

B. de woelschaar aan een steeltand;

ganzepoot: *gānzəpōt* L 163; *-pō̄t* L 115; *-puat* L 192b, 209; **ganzevoet:** *gānzəvūt* L 115, 192a; *gānzəvōt* L 246, 265b, 292; *gō. zəvos* Q 116; **ganzevoetje:** *gānzəvōtjə* L 248; **voetje:** *vujtjə* L 115; **woelschupje:** *wulsxōpkə* L 248; **schupje:** *šōpkə* Q 194; **schoffel:** *sxufəl* L 209.

CULTIVATEREN, MET DE CULTIVATOR (BE)WERKEN

grubbern – to cultivate, to use the cultivator – labourer par le cultivateur, passer le cultivateur

(JG 1a + 1b add.; N 11, 43 + 47 add.; N 11A, 152; div.; monogr.)

[De cultivator wordt gebruikt a) om hard liggend land open te trekken en het daarop groeiende onkruid los te maken en naar boven te halen; b) om na de oogst de graanstoppels los te woelen of om een met de ploeg geschild stoppelveld verder klein te maken; c) om (op zwaardere grond) de schollen en kluiten van een pas geploegde akker te breken of om de bezakte grond van een eerder geploegde akker luchtig te maken; d) om uitgestrooide kunstmeststoffen in de grond te werken. De enkelvoudige termen van dit lemma kunnen meestal zowel met het land e.d. als object, als ook aboluut gebruikt worden. De samengestelde hebben steeds, ook al is dat hier onvermeld gelaten, het land, de akker e.d. tot object.]

russen: *røsa* P 107a; *røsa* K 358, P 48, 49, 51, 54, 55, 57, 114, 115, 118, 120, 172, 173, 177, 220, Q 1; *rø.sə* P 178, 224; *ry.sə* P 44; *resə* P 57; **schulpen:** *sxql̄'pə* P 175, 182, 218; *sx̄.l'pə* P 119; **cultivateren:** *køltivātərə* L 266, Q 192, 194; *køltävātərə* L 246, 248, 265b, 322a, Q 27; *køltəfātərə* L 214; *køltəfātərə* L 382; *kyltīvōtərə* L 115; *køtywōtərə* K 317; *kølavātərə* L 246; *køləfātərə* L 209; *kølvātərə* L 247; *kultävātərə* L 192a; *kulävātərə* L 163; *kalvātərə* L 289a; *kontrəfātərə* K 278; de volgende varianten hebben de aan het Rijnland ontleende, tot *kulter* gereduceerde vorm van *kultivator* (d.) als grondwoord; *kultərə* L 192a; *kültərə* L 163; *kyltərə* L 192b; **extirpateren:** *ekspātərə* Q 20, 98, 112, 191, 196; *ekspā.tərə* L 417, Q 99*, 192; *pōtərə* L 163; **vijschaarderen:** *viššerdərə* Q 194; **zevenschaarderen:** *zēvəššerdərə* Q 196; **ressorten:** *ræsðrən* Q 75; **laboreren:** dit type in P 212; **omrokelen:** *omrōkələ* L 292; **opvaren:** *op.v̄.rə* Q 170, 188; **optrekken:** *optrəkə* Q 193; **met de cultivator bewerken:** *met .dər kultivātər bawer̄kə* Q 121c; **afrussen:** *əfrø.sə* P 178; *ə.frəsə* P 220; **oprussen:** *oprøsa* P 107a; de volgende termen hebben de stoppelen, het stoppelveld tot object; **losmaken met de cultivator:** *lōsmākə met .də kølavātər* L 246; **loscultivateren:** *lōskulävātərə* L 163; **losbreken:** *lōs.br̄kə* L 115; **breken:** *br̄kə* L 248; *br̄əkə* Q 193; de volgende termen houden in: (het land) oppervlakkig bewerken met de cultivator; **doorsteken:** *dørstēkə* L 248; *dør-* L 266; **inbreken:** *ebre.̄kə* Q 191; **stropen:** *strōr.pə* Q 194; **schellen:** *šēlə* Q 194; **(de cultivator) laten schramen:** *lōtə šrēmə* Q 192; de volgende termen betekenen: (het land) diep cultivateren; **diep optrekken:** *dēp. optrəkə* Q 191; **flink doorwerken:** *flēnk dur wēr̄kə* Q 194; **flink derdoor wroeten:** *flēnk .dərđōr vrōtə* L 248.

DE CULTIVATOR INZETTEN / UITZETTEN

den Grubber in Betrieb / ausser Betrieb setzen — to put the cultivator into action / out of action — enterrer / déterrer le cultivateur (N 11A, 152c + d; monogr.)

[Als men begint te cultivateren laat men met de hefboom het raam van de cultivator zover zakken, dat de tanden op de gewenste diepte door de grond zullen gaan. Is het land geheel bewerkt, dan trekt men met diezelfde hefboom het raam met de tanden weer op.

De onderstaande termen hebben de cultivator c.q. de tanden daarvan tot object.]

A. de tanden in de grond zetten;

neerlaten: *nērlōtā* Q 191; **opzetten:** *op.zē.tsā* Q 116; **derin zetten:** *d^orin zētā* L 115; **inzetten:** *inzētā* L 163, 192a, 192b, 209; *en-* L 292; *ezētā* L 246; **in werking zetten:** *e(n) wē.r^okeŋ zētā* L 265b; *i wē.r^okeŋ zētā* Q 194; **in de gang zetten:** *en dār ga.ŋk zētā* Q 192; **aan de gang zetten:** *on dā geŋ zētā* Q 194.

B. de tanden uit de grond lichten;

optrekken: *optrekā* Q 191; *op-* Q 194; **uitlichten:** *ytlextā* L 163; **uitheffen:** *ūthēfā* L 292; **deruit zetten:** *d^oryt zētā* L 115; **uitzetten:** *yt.zētā* L 192a, 192b, 209; *ūt-* L 246; **afzetten:** *āf.zē.tsā* Q 116; **uit de gang zetten:** *ūt dār ga.nk zētā* Q 192; **uit werking zetten:** *ūt wē.r^okeŋ zētā* L 265b.

De frees, het frezen.

FREES

Fräse, Rotorkrümler — rotary tiller — fraise, cultivateur rotatif (N 11, 72 add.; N 11A, 169b; N J, 10; div.; monogr.)

[Een modern akkerwerktuig waarvan de aangedreven as voorzien is van een reeks messen, haken of tanden die in de grond hakken en deze fijn maken.]

frees/fraise (fr.): *frēs* K 361, L 115, 163, 248, 265b, 324, P 51, Q 98, 111, 162, 180, 191; *frēs* K 358, L 192a, 192b, 209, 246, 289, 312, 322a, 374, Q 97, 98, 116, 121c; *frēis* Q 71; *frēš* Q 194; **rus:** *rōs* Q 1.

FREZEN

fräsen — to work with the rotary tiller — fraiser (N 27, 16 add.; div.)

[Het land met de frees bewerken.]

frezen: *frēzā* K 358, 361, L 292, Q 77, 177; *frēzā* K 358, L 192b, 374, P 115, 117, 176, Q 152, 180; het type *frezen* in Q 157a, 160.

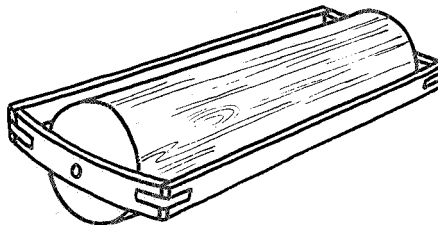

Afb. 81.

De landrol, soorten en onderdelen, andere pletmiddelen, het rollen, de grond platdrukken.

LANDROL

Ackerwalze — land roller — rouleau agricole (JG 1a + 1b; N 11, 86; N 11A, 183 + 185; N J, 10 add.; N P, 20 add.; A 40, 9; monogr.)

[De vroeger houten, later ijzeren rol om aardkluiten van geploegd land te breken, de akker vlak te maken, het zaad in de aarde vast te drukken, enz. Zie afb. 81 en 82.]

welboom: *wē.lbū^om* L 192, 192b, 209, 215, 246, 248; *welbōm* L 115, 159a, 163, 163a, 164, 165, 192a; **welblok:** *welblōk* L 287, 288; **wel:** *wel* K 278, 315, 317, 318, 353, 357, 358, 359, 360, L 250, 265, 265b, 265c, 266, 267, 268, 269, 269a, 269b, 270, 271, 282, 286, 287, 288, 288a, 288c, 289, 289a, 289b, 290, 291, 292, 293, 294, 295, 299, 300, 312, 313, 314, 315, 316, 317, 318, 318b, 319, 320a, 321, 322, 322a, 324, 325, 328, 329, 330, 331, 331b, 332, 352, 353, 354, 355, 356, 358, 359, 360, 361, 362, 363, 364, 365, 366, 367, 368, 369, 370, 371, 372, 373, 374, 375, 376, 377, 381, 381b, 383, 387, 413, 414, 415, 416, 417, 418, 419, 420, 421, 422, 423, 424, 426, 0426, 427, 428, 429, 429a, 430, 432, 433, 434, P 44, 45, 46, 47, 48, 49, 50, 51, 52, 53, 55, 56, 57, 58, 113, 115, 117, 118, 118a, 120, 121, 172, 173, 174, 175, 176, 176a, 177, 177a, 178, 179, 180, 182, 184, 186, 187, 188, 192, 195, 197, 214, 218, 219, 220, 222, 223, 224, 227, Q 1, 1a, 2a, 2c, 3, 5, 6, 7, 8, 9, 10, 11, 12, 13, 14, 15, 17, 19, 19a, 20, 21, 27, 32, 33, 35, 36, 39, 71, 72, 73, 74, 75, 76,

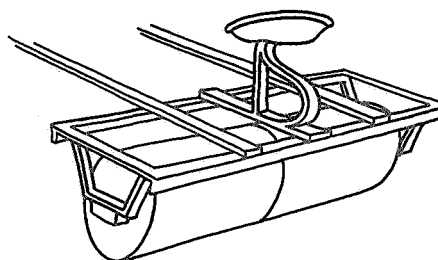

Afb. 82.

77, 78, 79, 79a, 80, 81a, 82, 83, 84, 87, 88, 89, 90, 91, 94, 94b, 95, 96c, 96d, 97, 98, 99, 99*, 101, 103, 105, 109, 111, 111*, 0112, 113, 117, 117a, 118, 118a, 119, 121c, 153, 154, 155, 156, 157, 157a, 158a, 161, 162, 164, 165, 166, 168, 170, 171, 172, 174, 175, 177, 178, 179, 182, 187, 187a, 188, 191, 192, 193, 194, 196, 196a, 197, 197a, 198, 198b, 202, 203, 203a, 204a, 208, 209, 211, 241, 242; *wel* Q 200, 247, 247a; *wel* P 119, Q 2, 168a; *wel*^l Q 2a; *wel*^l K 317a, L 209, 211, 214, 214a, 215, 217, 244c, 245, 245b, 246, 246a, 247, 248, Q 152, 163; *wel*^l Q 116; *wel* K 314, 315, 316, 357, 361, Q 159, 160, 167, 169, 181, 240; *wals*: *wals* L 271, 434, Q 20, 94b, 117a, 119, 222; *wāls* L 214, 214a, 215, 217, 245b, 246a; *rol*: *rol* K 278, L 217, 270, 271, 288, Q 20, 87; de volgende termen zijn van toepassing op de oude houten landrol; **houten wel**: *hōtā* [*wel*] Q 192; *hō.ta* ~ Q 3, 91; *ōtā* ~ Q 2; **houteren wel**: *hōtārā* [*wel*] L 325; *hōltārā* ~ L 269; *hōltārā* ~ L 246; **houteren welboom**: *hōltārā* [*welboom*] L 192b; de volgende termen betreffen de latere landrol, die twee of drie ijzeren cylinders had en twee bomen waartussen het paard werd ingespannen; **ijzeren welboom**: *īzārā* [*welboom*] L 115, 163, 192a, 192b; **ijzeren wel**: *ēzārā* [*wel*] Q 2; *īzārā* ~ L 246, 269, Q 191, 192, 193, 194; *ī.zārā* ~ Q 91; *īzdārā* ~ L 325; *īzdār* ~ L 292; **burriewel**: *bōri* [*wel*] L 248.

ROL, CYLINDER

Walze – roll – rouleau

(JG 1a; N 11A, 184a; monogr.)

[Het rollend gedeelte van de landrol.]

boom: *bū³m* K 318, 353; *bōm* L 115; **welboom**: *wē.lbuām* L 192b (van hout), 209, 248; **welhout**: *welhō.t* Q 90; **wel**: *wel* L 163, 192a, 292, 416, 417, Q 3, 72, 81a, 82, 191, 192; **rol**: *rol* L 265b, 414, 418, Q 1, 2a, 5, 27, 71, 193, 194; **wals**: *wa.ls* L 265b, 292; *wāls* L 192b (van ijzer); de volgende termen betreffen de meerdelige cylinder van een ijzeren landrol; **tweedelige wel**: *twī³deīlegā wel* Q 192; de volgende term betreft de ijzeren banden die men om de uiteinden van de houten rol aanbracht, om te voorkomen dat deze zou splijten; **banden**: *ban* Q 192.

AS, SPIL VAN DE ROL

Achse, Zapfen – axle, journal – pivot

(JG 1a; JG 1b add.; N 11A, 184e; monogr.)

[De in dit lemma verenigde termen betreffen ofwel (elk van) de twee, als as fungerende pinnen in de uiteinden van de houten rol, ofwel de as van de ijzeren paarderol.]

as van de wel: *ās vān ā wel* K 316; **as**: *as* K 361, L 115, 163, 192b, 265b, 292, Q 3, 192; **spil**: *spel*

K 278, 314, 315, 317a, 318, 353, 358, L 282, 312, 313, 314, 315, 352, 353; **welboomspinnen**: *welbu³mpenā* L 192b; **welpin**: *welpen* L 424; **pin**: *pe.n* K 315; *pen* K 353, 360, L 115, 282, 354, 413, 417, 419, Q 71; *pe.n* L 372, 420, Q 6; *pē.n* Q 193, 194; de volgende opgaven zijn meervoud; *penā* L 209; *pēn* Q 193, 194; **welpegel/-peel**: *welpī.gəl* Q 90; *welpēl* L 423; **pegel/peel**: *pē.gəl* L 316, 356, 418; *pī.gəl* Q 3, 82, 158a; *pēl* L 361; *pēl* L 421, 422, Q 8; *pē.l* L 416; *pē³l* L 370; *pī³l* Q 13; *pī.³l* Q 81a; *pīl* Q 72; de volgende opgave is meervoud; *pēlā* Q 192; **bout**: *bō.t* L 414; **spijnen**: *spinā* L 248; **top**: *top* Q 1; **tap**: *tap* Q 5; **peg**: *pēx* L 355; **pik**: *pek* Q 2a; **ijzer**: *ē.zər* K 359.

RAAM VAN DE LANDROL

Rahmen – frame – cadre

(JG 1a + 2c; JG 1b add.; N 11A, 184b + c + 185b; monogr.)

[Het door twee lange en twee korte balkjes gevormde raam waarin of waaronder de rol of cylinder kan draaien. Zie afb. 81 en 82.]

kader: *kādər* L 414, Q 1, 2a, 71, 159; **frame**: *frām* L 192a; **welkast**: *welkas* Q 188; **welraam**: *welrām* L 292, 422, Q 7; **kopraam**: *kōprām* L 372; **raam**: *rām* L 115, 163, 192a, 192b, 209, 246, 248, 265b, 361, 369, 370, 371, 415, 416, 417, 418, 420, 423; *rām* K 315, 353; *rōm* K 358, L 312, Q 1, 3, 5, 72, 81a, 82, 84, 90, 91, 168a, 194; **raamwerk**: *rāmwe.l³r³k* L 248 (aan de ijzeren paardewals); **geraamte**: dit type in L 421; **geraams**: *gērē.ms* Q 191; de volgende termen betreffen de lange voor- en achterbalk van het raamwerk; **lange balken**: *lan(ə) be.l³k* L 265b; *lan be.l³k* Q 191; ~ *bē.l³k* Q 194; **scheien**: *sxēiā* L 163; **brakken**: *brakā* Q 192, 196, 196a; **voorsteste brak**: *vōrstā brak* Q 192; **achterste brak**: *extōrstā brak* Q 192.

ZIJSTUKKEN VAN HET RAAM

Seitenstücke des Rahmens – side pieces of the frame – pièces de côté du cadre

(JG 2c; JG 1b add.; N 11A, 184d + 185c; div.; monogr.)

[De beide korte delen van het raamwerk, waarin de as van de rol bevestigd is.]

korte balken: *kōrtā be.l³k* L 265b; *kōrtā bē.l³k* Q 194; **pinbalkjes**: *penbel³kaskas* L 248; **zijbalken**: *zeībe.l³k* Q 191; **zijkanten**: *zeīkent* L 419; **zijkoppen**: *zeīkōp* Q 94; **steunkoppen**: dit type in L 248; **koppen**: *kep* Q 91, 170; **kopplanken**: dit type in Q 89; **kopstukken**: *kōpstēkā* L 361; **weldommen**: *weldomā* Q 174; **dommen**: *domā* L 368, Q 171; **steunen**: *stōnā* L 209; **staanders**: *stōndōrs* Q 194 (aan de ijzeren paarderol); **flanken**: *flā.ŋkā* Q 175; **schijven**: *sēīvā* Q 88; **welbatsen**: *welbatsā* L 424, Q 6; **welbrakken**:

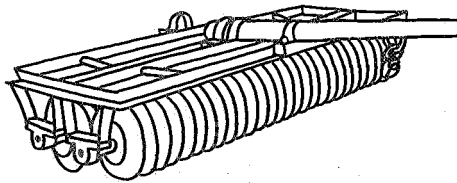

Afb. 83.

welbrakə Q 7, 9, 13; **brakken:** *brakə* Q 10, 11, 12, 88, 191; **krauwen:** *krouə* Q 192, 196, 196a; **ijzeren krauwen:** *izərə krouə* Q 192 (aan de modernere paarderol); de volgende termen werden in de enkelvoudsvorm opgegeven; **scheen:** *šən* L 418; **zijkruk:** *zājkrək* Q 83; **as-blok:** *as.blək* Q 87; **vork:** *vər²k* Q 88.

SPILKOKERS IN DE ZIJSTUKKEN

Achsenröhren – spindle pipes – tuyaux de pivot

(N 11A, 184f; div.; monogr.)

[De in de zijstukken van het raam ingebrachte gaten en/of de daarin aangebrachte kokers, waarin de spil van de rol draait.]

askassen: *askasə* L 248; **bussen:** *bəsə* L 312, Q 192, 194; *bə.sə* Q 116; **smeerhulzen:** *šmərholzə* Q 191; **smeerloker:** *šmər²lō.²kər* Q 191; **gatter:** *gətər* L 163, 209.

BURRIES VAN DE LANDROL

Bäume, Gabeldeichsel – shafts – brancards (JG 1a; N 11A, 185d; monogr.)

[De beide bomen aan het raam van de ijzeren rol, waartussen het paard wordt ingespannen.] **burries:** *bəris* L 115, 192b, 246; *bərris* L 209; **burriën:** *bəri* L 163, 192b, 248, 265b; *bərə* Q 71; *bərə* Q 2a, 72, 81a, 82; *bər²gə* L 414, Q 1; *bər²gə* L 416, 417, 418; *ber²gə* Q 5; **burrieboomen:** *bər²x.bəm* Q 3 (sg. -bō.m); **bomen:** *bəm* L 192a; *bj²m* L 246; *bj²m* L 292, Q 20, 193; **welgestel:** *welgəstəl* Q 192; **gestel:** *gəstəl* Q 192, 194; *gəstəl* Q 116, 247, 247a; *gəstē.l* Q 191; *kərstəl* Q 200; *kərstəl* Q 193; de volgende term betreft een enkele boom, waaraan twee paarden voor de rol worden gespannen; **disselboom:** *destəlbō.l.m* Q 200, 247, 247a.

ZETEL OP DE LANDROL

Sitz – seat – siège

(N 11A, 185e; monogr.)

[De meestal schotelvormige, ijzeren zitting die met een of meer staven op het raam van de ijzeren landrol is aangebracht. Zie afb. 82.]

zitstoel: *zəstūl* L 115, 209; **stoel:** *stūl* L 163, 192b; *stōl* L 246, 265b, 292; *šrōl* Q 116, 191;

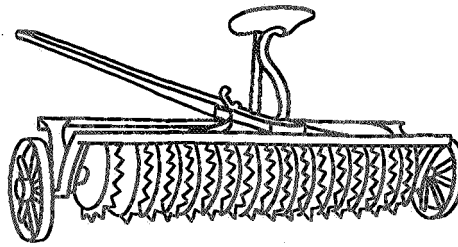

Afb. 84.

stoeltje: *stōjlkə* Q 20; *stōlkə* Q 27; **welboomzit:** *welbu²mzet* L 248; **zit:** *zet* L 163, 246, 250, Q 193, 194; **schottel:** *sxotəl* L 192a.

RINGROL, CAMBRIDGEROL, PUNTROL

Ringelwalze, Sternringelwalze, Stachelwalze – ring roller, continental Cambridge roller, spike-tooth roller – rouleau cannelé, rouleau Cambridge, rouleau hérisson

(N 11A, 190; div.)

[Dit lemma bevat benamingen voor a) de landrol die bestaat uit naast elkaar draaiende ringen van dezelfde diameter en met een V-vormige velg, b) de rol die bestaat uit afwisselend naast elkaar staande ringen met een V-vormige velg en ringen met een getande velg, c) de rol waarvan de cylinderomtrek voorzien is van priktanden. Zie afb. 83 en 84.] **cambridgewel:** *kambretšwel* L 289b, Q 191; het type *cambridgewel* in L 330; **cambridgerol:** *kəmbretšrəl* Q 116; **ringelwals:** *reŋəlwāls* L 115, 163, 192a; **ringelwel:** *reŋəlwəl* L 163, 164, 165, 192, 192b, 246, 248, 265, 265b; **ringelrol:** *reŋəlrəl* L 292; **dobbele ringelwel:** *dobəl reŋəlwəl* L 192b, 248; **tapwel:** *tapwəl* P 224 (met pinnen erop); **puntwel:** *pon²wəl* L 330; **steekwel:** *stie.kwəl* Q 165 (met tanden); **stachelwalze (d.):** *štə.xəlwa.lts* Q 116.

HANDROL, TUINROL

Handwalze, Gartenwalze – hand roller, garden roller – rouleau à main, rouleau du jardin (JG 1a; N 11A, 186a; A 40, 9f; div.)

[Een kleine rol voor gebruik in de tuin of op een klein perceel; deze rol wordt door een persoon voortgetrokken aan een touw dat op twee plaatsen aan het raam bevestigd is, of aan een met het raam verbonden steel met handgreep. Zie de afb. 85 en 86.]

handwel: *hant²wəl* K 317a, L 250, 265, 376; *ha.nt* – L 414, 416, 417, 418, Q 2a, 3, 5, 71, 72, 81a, 82; *hā.nt* – Q 1; *hānt* – L 163, 192a, 246; *han²* – L 318b, 330, 377, 381b; *han²k* – L 265c; **handwelletje:** *ha.ntwələkə* Q 2a; *hā.nt* – Q 1;

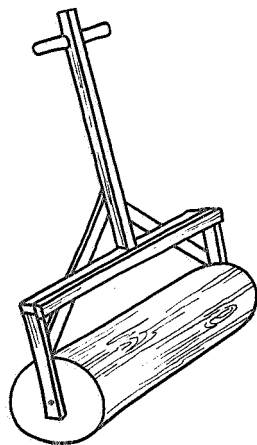

Afb. 85.

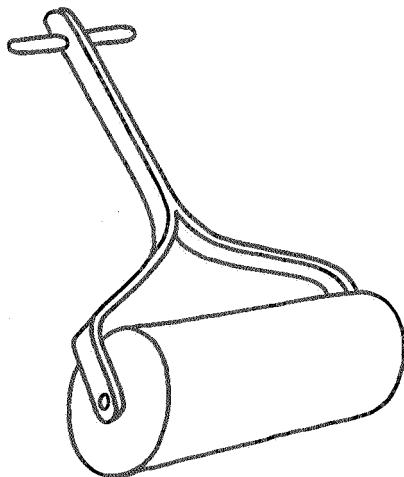

Afb. 86.

ha.ntwelkə Q 72, 81a; *hant* – L 330; *moes-temwel*: *mōstəmwel* Q 191, 193, 194; *wel voor de hof*: *wel vōr dən hōf* Q 95; *hofwel*: *hōfwel* L 270, 375; *hōf* – Q 95; *hofwelletje*: *hōfwelkə* L 248; *koolhofwel*: *koālafwel* Q 109; *kōlaf* – Q 204a; *koolhofswel*: *ku^olafswel* Q 192; *koolhofswelletje*: *koalāfswelkə* Q 97; *gaardewel*: *gādəwel* Q 203; *zware wel voor in de gaard*: *šwō.^r wəl vōr en dər gā(r)t* Q 116; *tuinwel*: *tōinwel* Q 194; *welboom*: *wē.lbu^m* L 209; *lichte welboom*: *lētə wēlbōm* L 192a; *kleine welboom*: *klēnə wēlbūəm* L 192b; *welboompje*: *wēlbōmkə* L 192; *licht welboompje*: *lēt wēlbōmkə* L 115; *wel*: *wel* K 278, L 164, 246, 250, 266, 270, 286, 291, 325, 432, 434, Q 36, 39, 117a, 202, 203, 208; *lichte wel*: *lētə wēl* L 265b, 266; *houteren wel*: *hōtəwəl* L 324; *kleine wel*: *klējn wēl* L 269a, 270, 293, 295, 300,

331, 331b, Q 111; *klējn* ~ L 265; *klēj* ~ Q 196; *klein welletje*: *klējn wēlkə* L 269b, 292; *klēj* ~ Q 105; *welletje*: *wēlkə* L 269, 288a, 292, 318, 377, 433, Q 15, 17, 32, 39, 98, 99*, 103, 192; *hofrol*: *hō-frōl* L 290; *koolhofsrol*: *koālafsrōl* Q 98; *tuinrol*: *tōinrōl* Q 194; *rol*: *rōl* L 217, 271, 325, 376, Q 21; *wals*: *wals* L 247, 271, 433, Q 117a, 222; *wāls* L 217; *walsje*: *walsjə* Q 222.

TREKTROUW, TREKSTOK AAN DE HANDROL

Zugseil, Zugstange – draw rope, handle of the roller – corde, manche de rouleau à main (JG 1a; N 11A, 186b)

[De oude handrol werd voortgetrokken aan een touw, dat op twee plaatsen aan het raam werd vastgemaakt; om gemakkelijker te kunnen trekken knoopte men het touw van voren aan een trekknuppel vast.

De latere handrol is voorzien van een met het raam verbonden vaste trekstok of -stang, die van voren een dwarshout, kruk of handgreep heeft.]

welzeel: *welzē.l* Q 191; *zeel*: *zēil* L 292; *trektouw*: *trēktōu* L 115, 209, 265b, Q 194; *trektouw-tje met knuppeltje*: *trēktō^ukə mēt knōpəl^{kə}* L 248; *touw met knuppel*: *tōu mēt knōpəl* L 192b; de volgende termen betreffen de met het raam van de handrol verbonden vaste trekstok of -stang; *stek*: *stēk* L 414, 416, 417, 418, Q 1, 2a, 3, 5, 71, 72, 81a; *dissel*: *disəl* Q 82.

PLETPLANK, TREEDPLANKJES, TREEDKLOMPEN

Brett, Fussbrettchen, Holzschuhe zum Fest-

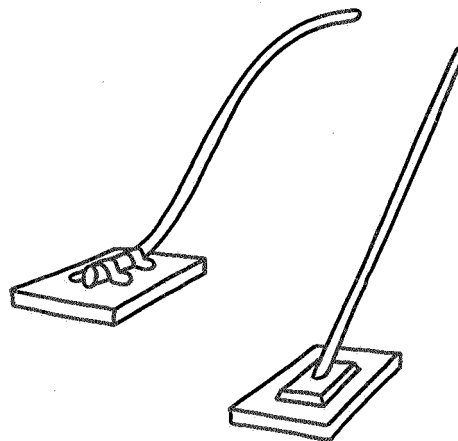

Afb. 87.

stampfen der Erde — boards, footboards, clogs for flattening — planche, battes aux pieds, sabots pour aplanir

(JG Ib add.; N P, 20; N 11A, K)

[Het platkloppen van de grond bij de hofbouw gebeurde met een stamper of een gesteelde pletplank (zie afb. 87); het kon echter ook met de spade of de platte schop gedaan worden.

Werd de grond met de voeten vastgetreden, dan droeg men oude (afgesleten) klompen, waaronder men plankjes had gespijkerd of gebonden. Men kon zulke plankjes ook onder de voeten houden d.m.v. touwen die men bij het „aantreden” met de hand strak hield; zie afb. 88.]

zaaiplank: *zīplāṅk* Q 197, 197a; *zī-* Q 198a; **zaaiplankje:** *zē.īplē.ṅ(k)skā* L 265b; **zaadplankje:** *zōtpleṅ(k)skā* L 269; **damplank:** *damplāṅk* P 51; **stampplankje:** *šampplēṅ(k)skā* L 430; **drukplankje:** *drōkpleṅ(k)skā* L 269a, 331; **aanplempplankje:** *ānplempplēṅ(k)skā* L 322a; **plankje:** *plēṅ(k)skā* L 325, Q 99*, 180; **plank:** *plā.ṅk* Q 191; **aanklopper:** *ānklopār* L 360; *ānklopār* L 321; **pletser:** *pletšār* Q 201; **plets:** *pletš* L 431, Q 20, 39, 98, 100, 101, 111, 111*, 112, 0112, 113a, 192, 204a; **koolhofplets:** *kođlāfpletš* Q 97; **pletter:** *pletār* Q 35, 39; **plet:** *plet* Q 28, 113, 117a; **stempel:** *stē.mpāl* L 209; *štempāl* Q 27; **stemper:** *stempār* L 289, 318b, 374; *stē.mpār* Q 9; *štempār* L 294, 426, Q 20; *stē.mpār* L 246; **stempertje:** *stemparkā* L 317; **stampertje:** *stamparkā* L 317; **stamper:** *stampār* L 164, 269b, 312, P 56, 157a; *sta.mpār* L 282; *štempār* L 332, 432, Q 33, 112b, 222; **aanstamper:** *āštempār* Q 117a; **dammer:** *damār* L 372; **stuiter:** *štūtār* Q 106; **slicht:** *šlext* L 332 (plank met handgreep erop); **tree(d)klompen:** *trēi.klo.mpā* Q 242 (met plankjes eronder); *trēi-* Q 182 (id.); *trē-* Q 241; **trippelklompen:** *trī.pāl.klo.mpā* Q 181; **hofklompen:** *huō.fklo.mpā* Q

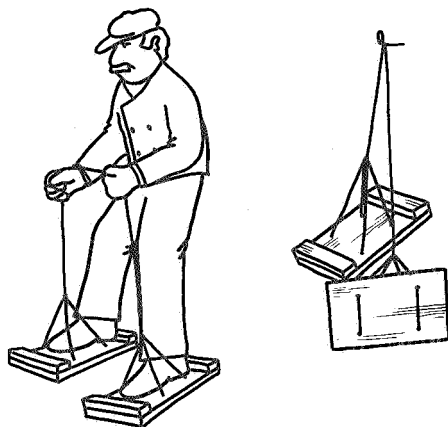

Afb. 88.

167 (met plankjes eronder); **winhofklompen:** *wēnāfklo.mpā* Q 240; **klompdamper:** dit type in P 176b; **tree(d)planken:** *trēpla.ṅkā* Q 171, 203; *-plā.ṅkā* Q 175, 179; *trēiplāṅkā* Q 193, 198; *trēi-* Q 96a, 198, 198b; *trēi-* Q 95a, 187; *trīaplā.ṅkā* Q 71; **voetenplankjes:** *vōiāplēṅkškās* Q 95; **voetenbredjes:** *vōutābrētjās* Q 20; de volgende opgaven noemen de bij het plattreden gebruikte voorwerpen; **een paar versleten klompen:** *ən pār vāršlē.sā klo.mpā* Q 116; **oude stukker breder:** *ōu štō.kār brēr* Q 116 (sg. *brēt*).

ROLLEN

walzen — to roll — rouler, passer le rouleau (JG 1a + 1b; N 11, 87; N 11A, 187a + b + c + 189a; N P, 20 add.; monogr.)

[Het land bewerken met de rol, met de rol over het land gaan. In dit lemma zijn ook enige termen ondergebracht, die het rollen met een bepaald doel, resp. een tweetal manieren van rollen naar de richting betreffen. Voor het *[...]*-gedeelte van de varianten daarvan zij verwezen naar het simplex *wellen* aan het begin.]

wellen: *welān* K 278, L 282, 313, 352, 413, P 223, Q 8, 15; *welⁿ* Q 1; *welā(n)* K 359, L 286, 312, 314, 316, 355, 414, 422; *welā* K 315, 317, 318, 353, 357, 358, 360, L 115, 159a, 163, 163a, 164, 165, 192, 192a, 192b, 250, 265, 265b, 265c, 266, 267, 268, 269, 269a, 269b, 270, 271, 287, 288, 288a, 288c, 289, 289a, 289b, 290, 291, 292, 293, 294, 295, 299, 300, 315, 317, 318, 318b, 319, 320a, 321, 322, 322a, 324, 325, 328, 329, 330, 331, 331b, 332, 353, 354, 356, 358, 359, 360, 361, 362, 363, 364, 365, 366, 367, 368, 369, 370, 371, 372, 373, 374, 375, 376, 377, 381, 381b, 383, 387, 415, 416, 417, 418, 419, 420, 421, 423, 424, 426, 0426, 427, 428, 429, 429a, 430, 432, 433, 434, P 44, 45, 46, 47, 48, 49, 50, 51, 52, 53, 55, 56, 57, 58, 113, 115, 117, 118, 118a, 119, 120, 121, 172, 173, 174, 175, 176, 176a, 177, 177a, 178, 179, 180, 182, 184, 186, 187, 188, 192, 195, 197, 214, 218, 219, 220, 222, 224, 227, Q 1, 1a, 2, 2a, 2c, 3, 5, 6, 7, 9, 10, 11, 12, 13, 14, 17, 19, 19a, 20, 21, 27, 32, 33, 35, 36, 39, 71, 72, 73, 74, 75, 76, 77, 78, 79, 79a, 80, 81a, 82, 83, 84, 87, 88, 89, 90, 91, 94, 94b, 95, 96c, 96d, 97, 98, 99, 99*, 101, 103, 105, 109, 111, 111*, 0112, 113, 117, 117a, 118, 118a, 119, 121c, 153, 154, 155, 156, 157, 157a, 158a, 161, 162, 164, 165, 166, 168, 168a, 170, 171, 172, 174, 175, 177, 178, 179, 182, 187, 187a, 188, 191, 192, 193, 194, 196, 196a, 197, 197a, 198, 198b, 202, 203, 203a, 204a, 208, 209, 211, 241, 242; *welā* Q 200, 247, 247a; *welā* K 317a, L 209, 211, 214, 214a, 215, 217, 244c, 245b, 246, 246a, 247, 248, Q 152, 159, 160, 163, 169; *welā* Q 116; *welⁿ* K 314, 315; *welā* K 314, 316, 357,

361, Q 167, 181, 240; **rollen**: *rolā* Q 11; **walsen**: *walsā* Q 117a.

De volgende termen betreffen het platwalsen van een pas ingezaaide akker; **toewellen**: *tu[wellen]* L 115, 163, 192a, 192b, 209, 248, 265b, 292, 322a, Q 192; *tou-* Q 187, 198b; *rou-* Q 3, 191, 193, 194; *tāu-* Q 168; *tō-* Q 71; *tsou-* Q 116; **dichtwellen**: *dextwelā* L 115, 159a; **aanwellen**: *āwelā* L 246; **vastwellen**: *vastwelā* L 416; **neerwellen**: *nērwelā* L 424; **daalwellen**: *dā.lwelā* Q 2a; **gelijkwellen**: *gālik-welā* L 115.

De volgende termen betreffen het neerwalsen van pas opgekomen graan; **neerwellen**: *nērf[wellen]* Q 116, 191, 194; **koren wellen**: *kōrā [wellen]* L 192b, 209, 265b; **winterkoren wellen**: *went'arkōrā welā* L 292; **(haver) platwellen**: *plat[wellen]* L 246, 265b; **(haver) kreuken**: *krā'ka* Q 192; **(haver) de nak breken**: *dā nak-.brēkā* Q 20; **(rogge) knakken**: *knākā* L 248.

De volgende termen zijn van toepassing op de manier van rollen, waarbij men de baan die men op de terugweg rolt niet onmiddellijk laat aansluiten bij die van de heenweg. Vergelijk het lemma MET VOLLEN EGGEN en de daarbij behorende afb. 74 t/m 76. Men rolt „met vollen” om bij het keren een ruimere bocht te kunnen nemen; de rol blijft dan draaien, waardoor de aarde op de keerstrook niet wordt opgestuwd; **op vollen varen**: *op .vōlā vō.rā* Q 157a; **met vollen varen**: *met .vōlā vōrā* Q 188; *met .vōlā vōrā* Q 158a; *met .vōlā vō.rā* Q 168 (als de grond erg droog is); **bet vollen varen**: *bē vōlā vō'.rā* Q 75; **met vollen wellen**: *met .vōlā [wellen]* Q 177, 182; *met .vōlā* ~ L 163, 192a, 192b, 246, 265b, Q 116; *met .vōlā* ~ L 367, 418, Q 77, 83, 88, 155, 167, 181, 191, 192, 194; *met .valā* ~ Q 94, 171; het type *met vollen wellen* in Q 170; **bet vollen wellen**: *bē vōlā [wellen]* P 187, 192, Q 74, 152, 156, 157, 159, 160, 161, 166; *bā vōlā* ~ P 173, 188, 197, Q 153, 154; **met vols wellen**: *met .vōls welā* Q 81a; **met vollen wellen**: *met .vōltā welā* Q 84; **vollen wellen**: *vōlā welā* P 195; **met een vol wellen**: *met. ēn vōl welā* L 248; **vollen**: *vōlā* Q 164; **bet panden wellen**: *bā pān [wellen]* P 182; *bē pēn* ~ P 186; **op panden wellen**: *op pēn [wellen]* P 197 (3 of 4 vollen); *op pēn* ~ Q 165; **met banen wellen**: *met. bōnā welā* Q 177; **met pleinen wellen**: *met plēnā welā* Q 242; **over de ander wellen**: *ō.vār d ā.nār welā* Q 71; **met één vol wellen**: *met. ēn vōl welā* L 163; **met twee vollen wellen**: *met twē vōlā welā* L 163; **één spoor laten liggen**: *iān spōr lō'tā legā* P 47; **twee sporen laten liggen**: *twiā spōrā lō'tā legā* P 47.

De volgende termen betreffen de manier van rollen, waarbij men in het midden van de akker begint en in steeds groter wordende ronden naar de kanten werkt. Vergelijk het lem-

ma RONDEGGEN; **rondwellen**: *rōntwelā* P 44, 47; **rondrijden**: *rōntrēā* P 44; *rō.nt-* P 55; **rondvaren**: *rō.nt.vō.rā* Q 78.

ROLKRABBER

Walzkraatzer — roller scraper — racloir du rouleau

(N 11A, 188; N 18, 149)

[Om aanklevende aarde en paardevijgen van de rol te verwijderen kon men gebruikmaken van allerlei voorwerpen. Als men zich niet bediende van een speciale krabber of stok, reinigde men de rol met de ploegstok (zie beneden), met een willekeurige stok (P 48), met de steel van een schop of hark (Q 96d), met de spade of een andere schop (L 192a, 282, 332, P 107a, Q 3a, 4, 9, 77, 93, 96, 97, 111, 116, 194, 197, 198b), met een kleine hak (P 107a), met een pannescherf, steen of stokje (L 270), of met de punt van de schoen of klomp (L 115, 192b).

Enkele termen lijken te wijzen op een aan het raam bevestigde plank of lat, die men zo nodig tegen de rol moest drukken of waardoor de rol tijdens het werk werd schoon gehouden. Voor de [..]-varianten zie men het lemma PLOEGSTOK.]

welkrabbel: *welkrebal* P 186, 197; **welkrabber**: *welkrabər* K 358, L 384, 423, Q 193; *-krebər* L 331, Q 156; **wellekrabber**: *weləkrabər* K 357, 361; *welā-* L 317, 329, 360, 422, Q 2b; *-krebər* L 383, Q 111; **welboomkrabber**: *welbōmkrabər* L 159a; **krabber**: *krabər* L 265, 321, 420, Q 197, 197a; *krebər* L 289, P 55, 176; **welkratser**: *welkratsər* L 322a; **welkretser**: *welkretsər* Q 111; **wellekretser**: *weləkretsər* L 295; **kretser**: *kretsər* Q 204a; **schrapper**: *šrāpər* Q 113a; **welstek**: *welstek* Q 9; **kluppel**: *klēpəl* L 368b; **welschupje**: *welšōpkā* Q 179; *-šōpkā* Q 191; **welschup**: *welšōp* Q 156; **schup voor de wel schön (d.) te maken**: *šōp .vār dā wel šōn tā mākā* Q 209; **luiरिक**: *lōrek* P 222; **louter**: *lō'tar* L 372; **strijkplank**: *štrīkplanĵ* L 0426; **strijkmes**: *štrīkmes* L 248; **steekplank**: *štēkplanĵ* L 0426; **dreklāt**: *dreklat* Q 22; **akkerstek**: *[akkerstek]* P 107a, Q 2, 79a; **ploegstek**: *[ploegstek]* L 292; **ploegstok**: *[ploegstok]* L 209; **ploegkluppel**: *[ploegkluppel]* L 270; **ploegschup**: *[ploegschup]* L 163, 163a.

DE GROND VASTTREDEN, AANSTAMPEN

die Erde festtreten, antreten — to frim, to compact the seed bed — fouler la terre (JG 1a + 1b + 1d; N P, 20 add.; monogr.)

[In de moestuin of op een klein perceeltje kan men — wanneer men niet over een hand- of tuinrol beschikt — de bewerkte grond plat-

kloppen met de spade, de schoep of een pletplank ofwel vasttreden met de voeten, waarbij dan vaak plankjes onder de klompen worden gebonden.

Voor de dialectvarianten van het woord(deel) [treden] zij verwezen naar het lemma HET LAND AFTREDEN.]

aantreden: *ān[treden]* L 316, 319, 355, 359, 361, 367, 369, 370, 371, 372, 419, 420, 421, 423, Q 7, 8, 10, 11, 12, 13; *ān* – Q:88; *ā.n* – Q 96c (met plankjes onder de klompen); *ān* – L 265; *en* – Q 157a; *ōn* – P 178, 219, Q 5, 81a, 84, 87 (id.), 90 (id.), 91, 94, 171, 172, 175, 177 (id.), 178; *ō.n* – P 55, 188 (id.); *ōān* – L 354; *ō²n* – P 48, 195 (met plankjes), 218, 224, Q 75, 79 (id.); *ō².n* – P 118a, 177 (id.), 220 (id.); *ōn* – Q 163 (id.); *ōn²* – Q 76, 160, 164; *ōn* – Q 240; *ō²nrē²* Q 1; **aantreden bet de klonken:** *ō².ntriā be dā klu.ykā* P 184; **aftreden:** *af[treden]* P 173, 175 (met plankjes onder de voeten), 179 (id.); *áf* – P 182 (id.); **vasttreden:** *vas[treden]* L 330, P 178, Q 12, 82; *vā.s* – P 192, Q 157; **kleintreden:** *kleīntriā* P 58 (met plankjes onder de klompen); **plattreden:** *plat[treden]* Q 13; *plā.t* – Q 80; *plāt* – Q 79a (vroeger met plankjes onder de voeten); **daaltreden:** *dā.l[treden]* Q 159 (met plankjes onder de klompen); *dəl* – Q 153; *dəl* – Q 161; *dəl* – Q 168 (id.); **toetreden:** *tu[treden]* L 417; *toy* – Q 188 (met plankjes onder de klompen); *tōy* – P 197, Q 152 (id.), 159 (id.), 165, 166, 179; *rōy* – Q 193; *tāy* – Q 168, 169; *tā* – P 172, 176, 176a; **treden:** [treden] K 278, 315, 317a, 318, 353, 357, 359, 360, 361, L 286, 352, P 44, 46, 47, 49, 50 (met plankjes onder de klompen), 51, 113, 115 (id.), 117 (id.), 119, 120, 177a, Q 74, 77, 154, 155 (id.), 156, 167 (id.), 168a; *trē²n* K 314; *trē²* Q 1; *trē.ā* Q 3, 71, 72, 83; *trēā* Q 158a; *trēiā* Q 182, 242; *trē²n* K 316; *trē.(ā)n* L 353; *trē.ā* Q 1; *triā(n)* Q 2a; *tri.ā(n)* P 56; *triā* P 52, 53, 57, Q 1; *tri.ā* Q 71; *triā* P 180; *trie* P 118, 121, 186, 187, Q 2, 73, 78; **trippelen:** *trepālān* L 314; *trepālā* P 45; *tripālā* P 179 (met plankjes), 214; *tri.pālān* L 315, 413; *tri.pālā* K 358, 361, Q 241 (id.), 242 (id.); *tri:pālā* P 227; *tri.pālā* P 223 (id.), Q 162, 181; **tribbelen:** *trebālān* K 278; **aantrappen:** *āntrapā* L 360; **trappelen:** *tra.pālān* L 282; *trā.pālān* L 312; **aantrampelen:** *āntra.mpālā* L 358, 360, 363, 366, 415, 418; **vasttrampelen:** *vasitra.mpālā* L 362; **neertrampelen:** *nētra.mpālā* L 365; **trampelen:** *tra.mpālā* L 356, 364, 367, 368, 416, 418; **aanstampen:** *ō².nsta.mpā* L 313; *ā.n* – L 422; *āstampā* Q 117a; **vastloopen:** *va.stlu²pān* L 286; **vaneensloffen:** *vānēnslū.fān* Q 75; **sloffen:** *slū.fā* Q 71; **kleinmaken:** *kleīnmō.kā* Q 79 (met hark of schop); *klēn* – Q 84 (met plankjes onder de klompen), 89, 170 (id.); *klēn* – Q 174; **platklatsen:** *platklatsā* L 423 (met de schoep); **plathouwen:** *plat.ōuā* L 424, Q 6 (met een gesteelde plet-

plank); **ānhouwen:** *ānhōuā* L 317 (met de schoep), Q 8 (id.); **aanslaan:** *ō²nslōān* L 312; **aanstoten:** *ānstuātā* Q 8; **aandammen:** *ā.ndamā* L 422; **dammen:** *damān* Q 8; *damā* L 372, P 51; **aankloppen:** *ānklopā* L 321, 360; **kloppen:** *klopā* L 362 (met de schoep); **aanpiempen:** *ānplempā* L 322a; **pletsen:** *pletsā* K 317a, 357 (met een gesteelde pletplank); *pletsā* L 414; *pletsā* Q 201.

De sleep, het slepen, mestplakken verspreiden.

AKKERSLEEP, WEIDESLEEP

Ackerschleppe, Wiesenschleppe, Fladenschleppe – scrubber, pasture float, dung spreading harrow – niveleuse, herse ébou-seuse

(JG 1a + 1b + 1c + 1d; N 11, 85; N 11A, 179 + 181b + c; N 14, 81; N 18, 22; N 27, 1a add.; N J, 10; N P, 17 + 18; N Q, 17; A 13, 16b; A 40, 10a + b; div.; monogr.)

[Het toestel of werktuig waarmee men de akker en/of de weide sleept. Behalve de sleep-typen die door de afb. 89 t/m 95 worden voorgesteld, werd ook de omgekeerde eg als sleep gebruikt. Zo nodig verzwaarde men die met graszoden, een zak aarde of iets dergelijks. Vaak werd de sleep voorzien van berkenrijs, doorn- of braamtakken of prikkeldraad. Men kon deze tussen de egbalken door vlechten, onder de eg vastbinden of achter aan de eg bevestigen. Zulk een sleep gebruikte men vooral om pas gezaaid spurrie-, klaveren graszaad slepend in de grond te brengen. Soms werd er ook een tarwe- of een aardappelveld mee bewerkt. De omgekeerde eg kon – al dan niet voorzien van rijshout e.d. – ook als weidesleep dienen, voor het slechten van molshopen, het fijner uitsmeren van verspreide mest en ter bestrijding van mosvorming. Men sleepte de akker of de weide soms ook wel met een grote bos berken- of andere takken, die men van voren bijeenbond of – gespreid – tussen twee balken klemde.

Voor het [sleep]-gedeelte van varianten ver-

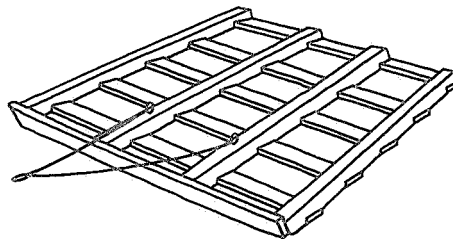

Afb. 89.

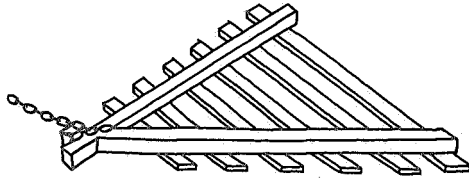

Afb. 90.

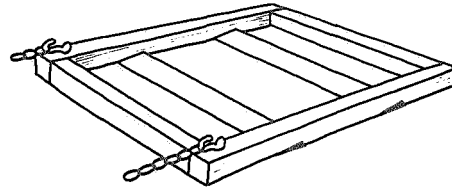

Afb. 91.

derop in het lemma zie men het simplex *sleep* aan het begin. In het lemma EG vindt men de waarde van het woord(deel) [eg] resp. [eg] verklaard.]

sleep: *slei.p* L 371, Q 5; *slēp* K 278, P 44, 45, 48; *slē.p* K 358, L 355; *slē.p* L 209, 210, 211; *slē.i.p* L 265c, 290, 291; *sleip* L 213, 214, 214a, 215, 215a, 216, 217, 245b, 246a, 247, 248, 249, 250, 265, 265b, 266, 267, 268, 269, 269a, 269b, 271, 282, 288, 288a, 289*, 289a, 289b, 318b, 320, 321, 328, 374, 375, 378, 379, 380, 425, 427, P 113, 211, Q 14, 15, 17, 18, 94b, 95a, 96a, 187; *slei.p* L 245, 246, 286, 289, 312, 313, 314, 315, 316, 317, 356, 358, 359, 360, 361, 362, 363, 364, 365, 366, 367, 368, 369, 370, 372, 377, 383, 415, 416, 417, 418, 419, 420, 422, 423, 424, P 177a, 184, 188, Q 6, 8, 9, 10, 11, 12, 13, 88, 96c, 156; *sleip* L 270, 292, 294, 295, 296, 297, 298, 299, 300, 322, 323, 325, 327, 330, 332, 333, 385, 387, 426, 429, 430, 431, 432, 434, 434a, Q 14, 16, 19, 20, 21, 22, 27, 29, 32, 32a, 36, 38, 96a, 97, 98, 99, 99*, 100, 101, 102, 103, 104a, 110, 111*, 112a; *slei.p* L 331, 331b, 382, Q 7, 20, 105, 111, 284; *slē.i.p* L 115, 159a, 163, 163a, 164, 165, 191, 192, 192b, 209; *slē(̇).p* L 192a; *slē.p* K 357, 359, 360, L 352, 354; *slei².p* P 177, 195; *slē².p* Q 198a, 203, 204a, 207; *slē.p*, *slē.p* Q 36, 106, 0112,

191, 193, 193a, 194, 196, 197, 197a, 198, 198a, 198b; *slē².p* Q 28, 39; *slei.p* Q 159; *slē².p* Q 72; *slēp* K 315, 353, L 282; *slē.p* K 361a, L 353, 414, P 51, 58, Q 2a, 3, 153, 157, 158a, 160, 166; *slēp* Q 29, 30, 33, 35, 35a, 112, 112b, 113, 113a, 117, 117a, 117b, 118, 192, 201, 202, 203, 204a, 208, 253; *slē.p* Q 27, 39; *slē.f* Q 116, 118a, 121c, 222; het is niet duidelijk of de beide volgende varianten, opgegeven voor plaatsen die tot het ontrondingsgebied behoren, het type *sleep* dan wel het type *sloop* vertegenwoordigen; *slē.p* Q 72, 81a, 82, 83, 84, 87, 89, 90, 91, 94, 170, 171; *slē².p* Q 72; **sloop:** *slē.p* Q 188; *slōip* Q 79, 167; *slōi.p* Q 168; *slō.p* Q 75, 76, 77, 80, 155, 161, 162, 163, 168a, 169, 172, 174, 175, 177, 178, 179, 181, 182, 188, 241, 242; *slō.p* Q 240; het type *sloop* schuilt mogelijk ook in een paar, onder *sleep* vermelde varianten uit plaatsen die tot het ontrondingsgebied behoren; **sleper:** *slē.pār* Q 71, 81a, 164; *slei.pār* Q 156; *slēpār* P 48; **sloper:** van dit type is misschien de onder *sleper* vermelde opgave voor Q 81a (ontrondingsgebied) een vertegenwoordiger; **weisleep:** *weī[sleep]* L 159a, 163, 163a, 192, 192a, 192b, 245, 246, 250, 265b, 265c, 266, 269a, 269b, 270, 288a, 289, 291, 299, 300, 313, 316, 317, 321, 322, 325, 330, 331, 331b, 382, 416, 422, Q 111, 121c, 166, 192, 198, 198b; *weī* — Q 193a; **weie(n)sleep:** *weīa[sleep]* L 214, 214a, 215, 217, 245b, 246a, 248, 290,

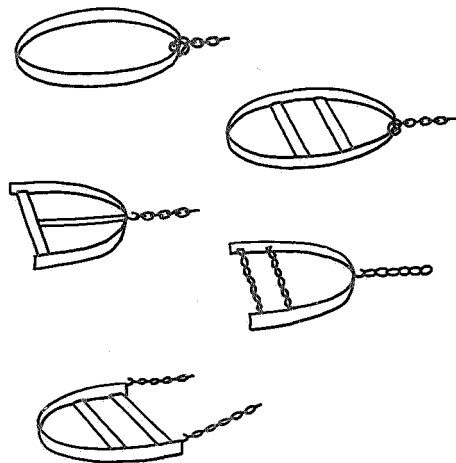

Afb. 92.

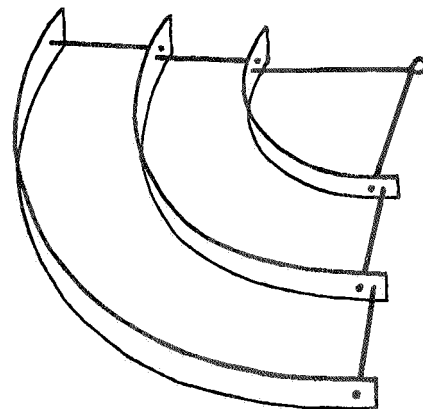

Afb. 93.

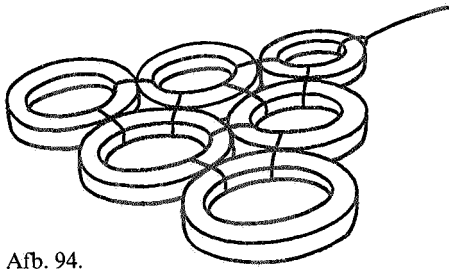

Afb. 94.

295, 420, Q 39, 198b; *weĵa* – Q 116; *weĵa* – Q 117a; **weisloop**: *weĵslā.p* Q 157a; *weĵ* – Q 174; **akkersleep**: *akəršleĵ.p* Q 111; *–slē.f* Q 116; **veldsleep**: *velšlēp* Q 197; **ploegsleep**: *plouxšleĵ* L 430 (twee zware balken met planken eronder); **houten sleep**: *hō.ʔtā [sleep]* Q 198, 198b; *hō.tā* ~ Q 196; *hōtā* ~ Q 33, 204a; **ijzeren sleep**: *ĕ.zərā [sleep]* Q 153; *īzərā* ~ L 250; **doornensleep**: *dō.rā[sleep]* Q 100; *dōnā* – Q 204a; *dyānā* – Q 192; **mestsleep**: *messlēf* Q 222; **watsensleep**: *watšāslēp* Q 204a; **vlattensleep**: *vlatāšlē.p* Q 197; **lattensleep**: *latā[sleep]* L 248, Q 6, 36, 113a, 198b; **karbandsleep**: *kərbant[sleep]* L 248; *kərbant* – L 266; **karbandsleep**: *kərbē.ntslē.p* L 209; **bandensleep**: *bandāšlēp* Q 106; **mollesleep**: *mōlā[sleep]* K 358, L 265; **molsleep**: *mōl[sleep]* L 331, Q 111; *mōl* – L 163; **moutwormsleep**: *mōutwō.r^om[sleep]* Q 9; *mōtwōr^om* – L 271; **moutwormensleep**: *multwōrmā[sleep]* L 266; *mutwōrmā* – L 248; **moutropsleep**: *mōutropšleĵ* Q 22; **molhoopbreider**: *mōlhuāp.brēār* K 357; **molhoopsbreker**: *mōlhūps.brī^okār* Q 2b; **molhopenbreker**: *mōlhupabrēkār* K 361; *mōlūpabrē.kār* P 50; **slede**: *slēĵ* Q 15; *slēĵ* L 325, 376; **molslede**: *mōlslēĵ* L 325; **weislede**: *weĵslēĵ* Q 88; **sleur**: *slē^oār* K 353; **sleur[eg]**: *slār[eg]* K 314, 315, 317a, 353; **sleep[eg]**: *slē.p[eg]* P 56, 119; *slē.p_c* – Q 90; *slē.p_c* – Q 33, 208; *slē^o.p* – Q 78; *slēĵ* – P 49, 50; *slē^o.p* – Q 74; *slē^o.p_c* – Q 193; *slē.p_c* – Q 194; *slēĵ* – L 248, 317; *slēĵ_c* – L 270, 291, 322, 330; *slēĵ* – K 316, P 46; *slē.p* – K 357; *slēĵ* – P 47; **sloop[eg]**: *slōĵ.p[eg]* Q 162; **doornen[eg]**: *dyānā[eg]* Q 192; *djō.n* – P 118; **vil**: *vil* Q 101, 113, 117, 198a, 203; *vel* L 324, 371, 374,

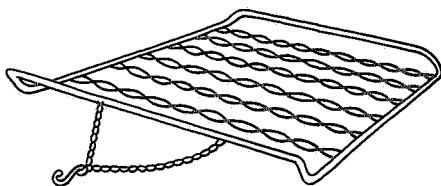

Afb. 95.

426, 429, 430, Q 10, 12, 13, 19, 20, 21, 27, 29, 33, 36, 96, 96c, 97, 98, 99*, 100, 101, 106, 111, 111*, 112b, 113, 113a, 192, 198b, 202, 203; *vel* Q 116, 191; *vel^o* Q 28; *vel* Q 192, 193; **viller**: *velār* L 373; *veldār* L 330, 373, 419, 420, 421, 424, 0426, 427, 431, 432, 433, Q 9; **weivil**: *wē.ĵivel* Q 191; *weĵivel* L 427; *weĵ* – Q 202; **weie(n)vil**: *weĵavel* Q 98, 112b; *wēĵa* – Q 33; **weiviller**: *weĵveldār* L 381b; **moutheuvelvil**: *mōuthōvāvel* Q 97; **slicht**: *slēxt* L 265; *slēx* Q 179; *slēxt* L 322, 325; **slichter**: *slēxtār* L 330; **sleepreep**: *slēĵp^op* P 178; *slē^o.preĵp* Q 74; **sloopijzer**: *slō.p.ĕ.zār* Q 75; **sleepslui**: *slē^o.pslōĵ* P 118a; **sleephout**: *slēphōt* Q 117a; *slēfhōts* Q 121c; **sleepplank**: *slē.pplā.nk* P 51; de volgende termen betreffen de onderdelen van een latten­sleep; **latten**: *latā* (de schuin onder de balkjes bevestigde latten die over de grond strijken) Q 192; **balkjes**: *bel^okškās* (de balkjes waaronder de latten zijn bevestigd) Q 192; **sleepplankje**: *slēpplēnskā* (schuine plank aan de voorkant van de sleep, die ervoor zorgt dat er bij het slepen geen aarde op de sleep(latten) terecht komt) Q 192; **bruggen**: *brōqā* (twee dwarsbalken die op de balkjes zijn vastgezet ter verzwaring van de sleep en die als slede dienen wanneer de sleep ondersteboven over de weg verplaatst wordt) Q 192; **sleepketten**: *slēpkētā* (vaste ketting met trekhaak, waaraan de sleep wordt voortgetrokken) Q 192.

De nu volgende termen zijn niet van toepassing op de akker- of de weidesleep als zodanig, maar op de voorwerpen en het materiaal waarvan men zich bij het slepen bedient of waarmee het als sleep gebruikte voorwerp wordt toegerust.

A. voorwerpen die als sleep worden gebruikt; **de [eg] slepens**: *d [eg] slē.pās* P 55; **de [eg] ondersteboven**: *d^o [eg]. ondarstābōvā* Q 164; *~. on^odarstābō.vā* Q 1; *~. onastābō^ovā* Q 118a; **de [eg] ten ondersteboven**: *d^o [eg] tən ondarstān.bōvā* L 164; **omgekeerde [eg]**: *omgākērdā [eg]* L 374; *omgākī^orda* ~ L 269b; *o.mgākīardā* ~ Q 30; *omgākīrdā* ~ P 57; **omgedraaide [eg]**: *omgādreīdā [eg]* L 432; **met rijs bestoken [eg]**: *met ris. bāstōkā [eg]* L 248; **karrereep**: *karārē.p* Q 39; *–reĵ.p* Q 98; **karreep**: *karriāp* L 265; *–reĵ.p* L 366, 372, 416, 417, 432, Q 18; *kārreĵ* Q 3a; *–rē.p* Q 76, 84; *–riĵ* K 359; *kārriĵ* Q 1; *kā.rrīp* Q 72; *–rī^o.p* Q 3; *–reĵ.p* Q 5; *kerrēĵ* L 288a, 324, 374; *kērrēĵ* L 282; *–riāp* L 312, P 47, 48; *–riĵ* L 414, P 52, 57, 172, Q 2; *kē.rrīp* Q 1, 2a; *kē.rrēĵ* P 187, Q 74, 79a; *kē.rrēĵ* P 119; *kē^o.rrēĵ* P 118; *kērrī^op* P 176a, 178; **halve karreep**: *hal^of kērrēĵ* P 120; **halve reep**: *hāf riĵ* Q 72; **reep voor in de wei**: *ri^op .vor en dā weĵ* P 49; **reep**: *riāp* P 115, 117, 173, 180; *riĵ* Q 2a; *riĵ* Q 2; *rī.p* Q 82; *rē.p* Q 90, 162; *reĵ* P 121, Q 78, 165; *reĵ.p*

L 270, 318b, 319, 364, 418, Q 20; **repen**: *rē²pə* Q 193; *rē²pə* Q 194; **karband**: *karbānt* L 164; *kār*— L 211, 246; *kārba.nt* Q 168, 168a; —*bā.nt* Q 242; —*bā.nt* Q 181; —*bā.nt* Q 77, 154, 155, 171, 175, 193, 241; *kerbaŋt* L 290; —*bant¹* L 294, 330; **karbanden**: *karbēnt* L 115, 163; *kārben* Q 187; **autobanden**: *ōtoban* Q 194; *ōto*— Q 193; **karring**: *karreŋk* Q 106; *kār*— Q 204a; **karrering**: *karreŋk* Q 35a; **karbeslag**: *kerbāslā.x* L 321; —*bāslā.x* L 331, 331b, 332; **karplank**: *kerplayk* L 294; *kērplā.ŋk* L 282; **karmouw**: *kēmō* Q 2a, 2c; **karbred**: *karbret* L 269a; —*brē²t* L 372; *kerbrēt* L 322a; —*brēt* L 270; **karschot**: *kersxot* L 288a; **botterik**: *bot-arek* P 51; **leer**: *lēr* L 163, 192a; *lēr* L 192b, 248; **latsenwerk**: *latsəwē²k* Q 118a; **plank**: *playk* L 269a, 270, 322a; *plā.ŋk* Q 2a; *plā.ŋk* P 51.

B. de takken of twijgen die in of onder de als sleep te gebruiken (omgekeerde) eg worden aangebracht, ofwel de takken die tot een ruige busself worden samengebonden om als sleep te dienen; **doornen**: *dōr* Q 7; *dō.r* Q 100; *dōr* L 419; *dō²r* Q 36; *dōrə* L 424; *dōn* L 159a, 192a, 192b, Q 201; *dō²r²n* Q 204a; *dō²n* P 113, 172, 176, 180, 219; *dōn* P 173; *dō.n* Q 96c; *dōnə* P 115; *dō²nə* P 47; *dōn* P 48, 174; *dō²n* Q 192; *dōn* P 178; *dō²n* Q 162, 164; *dō²n* P 220; *dō.n* Q 83, 87; *dō.n* Q 84; *dō.n* Q 75; *dōn* Q 162; *dō.n* P 58, 177, Q 157; *dō.n* P 55, Q 156, 157a, 164; *dō.n* Q 2, 89, 90, 161; *dō.n* P 118; *dō.n* P 118a; *dō²n* P 195; *dō²n* P 188; *dō²r.n* P 49; *dō.n* P 177a; *dōn* P 50; *dō²n* P 187; *dō²nə* P 197; *dō.n* Q 167; het type *doornen* in P 119, Q 73, 74, 79a; **doornen takken**: *dōrə tek* L 430, Q 29, 109, 111, 0112, 112a; *dō²rə* ~ Q 39; *dōrə tek* Q 116, 202; *dōnə tek* L 163; *dō²rə tek* Q 222; *dō²nə* ~ Q 196, 197, 197a; *dōnə* ~ Q 99*; *dōnə* ~ P 214; *dō²nə* ~ Q 191; *dō²nə* ~ Q 198, 198b; *dō²nə* ~ Q 162; *dōnə tākə(n)* K 358; *dōnə* ~ P 192; **doornetakken**: *dō²ntākə* P 46; **doornen stoken**: *dō²nə štək* Q 191; **doornen heg**: *dōnə həx* L 115; **doornen hagen**: *dōnə hāgə* Q 2a; **doornen wissens**: *dō²nə wesə* Q 162; **doornen rijzer**: *dōnə rī.zər* Q 12; *dōrə rī.zər* L 423; uit sommige van de volgende termen blijkt duidelijk, dat men bij het slepen gebruik maakt van de-

zelfde soort twijgen als die waarvan de struikjes van klimmerwten worden voorzien; **rijzen**: *rīs* L 248; **rijzer**: *rēzər* P 50; *rē.zər* K 361, L 352, 413, 414, Q 1, 2a, 71, 72; *rē².zər* K 360; *rēzər* K 316; *rēj.zər* L 354, 355, Q 3, 81a, 82; *rīzər* L 286; *rī.zər* L 316, 366, 368, 420, 421; *rī².zər* L 282, 314, 356, 370, 371, 372, 415, 416, 417, 418, Q 9, 13; *rī.zər* L 365, Q 8; *rī.zər* L 312, 313, 315, 358, 359, 360, 361, 362, 363, 364, 367, 422; *rīzər* L 318b, 331, 331b, 377, 382, Q 95a, 117; *rī.zər* L 317, 319, 353, 424, Q 5, 7, 10, 11, 20, 88; *rīzər* Q 6, 253; **rijzers**: *rīzərs* L 286; *rī².zərs* L 282; **rijjes**: *rīskəs* L 318b; **rijshout**: *rīshout* L 266, 382, Q 30; *rīsholt* L 248; **erwttenrijzer**: *ertārī.zər* L 419; **erwtrijzer**: *etrājzər* K 357; *etrēzər* K 318; *etrzər* K 314, 315; *etrzər* K 358; *et*— K 359; *ē.t*— Q 2a, 71; **erwtrijzen**: *etrzə* K 318; **erwtrijzers**: *etrzərs* K 353; **erwttenrijzen**: *ertārzə* P 214; *etə*— P 44; **erwtgeerden**: *et.gē²rə* K 357; **mei**: *māi* K 317a; *māi* K 314; **haag**: *hōx* Q 182, 241; **eikenhout**: *ē.kānhō.t* Q 2a; **slie(t)hout**: *slihō.t* K 358; **tennen**: *tēnə* L 330; **wissens**: *wesə(n)* L 353; *wesə* L 330; **takken**: *tā²n* K 278; *tākə* L 164; *tākə* P 47, 56, 57, 182, 223, 224; *tek* L 163, 164, 289b, 377, P 176a, Q 14, 20, 33, 95a, 96a, 97, 153; *te.k* L 211.

MOLBORD

Erdschaufel — scoop, soil bucket, grader — pelle frontale, plombeur
(N 18, 22)

[Bedoeld wordt het sleeptoeistel dat men bij het egaliseren van ongelijk land gebruikt om grond te verplaatsen, of waarmee men de aarde van molshopen verzamelt; zie afb. 96 en 97.]

molbord: *molbort* L 282, 289b, 291; *malbort* L 286, 288; **molsbord**: *mōls.bort* L 268; **molleberd**: *mōlbert* L 317; **molteider**: *mōl.te.idər* Q 209; **sleeppak**: *slē²p.bak* L 163, 163a; **laadbak**: *lō²əjbak* K 278; **paardsschoep**: *pērsšōp* L 320a; **aardschup**: *ērtsōp* L 292a; **trekschup**: *trēksōp* L 384; **schepper**: *sxōpər* K 278; **troffel**: *trufəl* Q 32a; **weisleen**: *wēi.slēj.n* L 372 (om molshopen e.d. te planeren); **vooidesleep**:

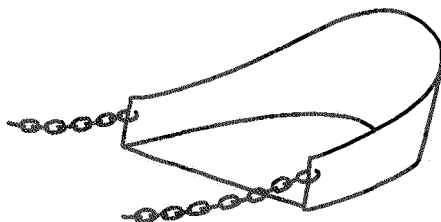

Afb. 96.

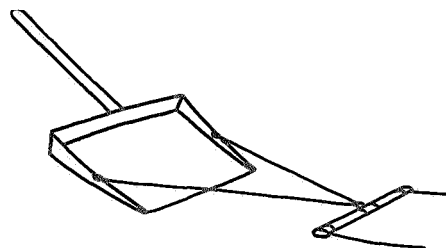

Afb. 97.

vu²idaslēp L 372 (synon. met *weisleen*); **escamoteur** (fr.): *šamatēr* L 368b (om molshopen te verwijderen; ook gebruikt om de ploeg te vervoeren); of de volgende opgave een vervormde variant is van het genoemde type, dan wel een ander woordtype vertegenwoordigt, moet hier in het midden gelaten worden; *saməlatēr* L 368b (zie boven).

SLEPEN

den Acker, die Wiese mit der Schleppe bearbeiten – to work the field/grassland with a clod crusher, with a leveller – niveler, passer la niveleuse

(JG 1a + 1b + 1c; N 11, 81 + 85; N 11A, 173c + 180; S 33; L 6, 66; div.: monogr.)

[De in dit lemma bijeengebrachte termen betreffen het bewerken van de akker met een sleep, om de grond gelijk te trekken, aardkluiten te verbrijzelen of fijn zaad in de grond te werken, alsmede het slepen van weiland, om mestplakken en molshopen te verbreiden en/of gestrooide mest over de grasmat uit te strijken.

Hoe de hieronder voorkomende vormen [eg] + [eg] en [eggen] + [eggen] verstaan moeten worden, is aangegeven in de lemmata EG en EGGEN.]

slepen: *slēpən* K 315; *slēpə* L 244b; *slē.pə* K 361, L 353, 414, P 51, 53, 55, 56, 57, 58, 118a, 119, 120, 183, 186, 192, 222, 224, Q 1, 1a, 2, 2a, 2c, 3, 7, 11, 73, 74, 78, 81a, 82, 83, 84, 87, 89, 90, 91, 94, 152, 153, 157, 158a, 160, 164, 165, 166, 170, 171; *slē.pə* Q 27, 30, 33, 35, 0112, 113, 117, 117a, 117b, 118, 119, 192, 202, 204a, 208, 278; *slē.fə* Q 116, 121, 121c, 211, 222; *slē.pə* P 176, 176a, 188, 214; *slē.pə* P 223; *sleipə* P 49, 50, 214; *sleip.pə* P 197, Q 156, 159; *sleip.pə* P 174; *slē.pə* Q 72; *sleip.pə* P 118, 188, 195; *slē.pə* K 353, P 186; *slē.pə* P 52, Q 1; *slē.pə* P 211; *slē.pə* P 220; *slē.pə* Q 187; *slē.pə*, *slē.pə* Q 191, 193, 194, 196, 197, 197a, 198, 198b, 203, 203a, 252, 253; *sleipə(n)* L 282, 286, Q 14, 15; *sleip.pə(n)* L 312, 313, 314, 315, 316, Q 8, 13; *sleipə* L 213, 214, 214a, 215, 215a, 216, 217, 245b, 246a, 247, 248, 249, 250, 265, 265b, 266, 267, 268, 269, 288, 288c, 289, 289a, 289b, 292, 318b, 320, 320a, 321, 373, 374, 377, 378, 379, 380, 425, 427, 429a, P 113, 115, 117, 118a, 172, 173, 175, 176, 176a, 178, 179, 180, 182, 218, 227, Q 78, 96a, 187, 187a; *sleip.pə* L 244c, 245, 246, 317, 319, 356, 358, 359, 360, 361, 362, 363, 364, 365, 366, 367, 368, 369, 370, 371, 372, 415, 416, 417, 418, 419, 420, 421, 422, 423, 424, P 121, 177a, 184, Q 6, 7, 9, 10, 11, 12, 88, 94b, 95, 96c; *sleipə* L 270, 294, 295, 296, 297, 298, 299, 300, 322, 322a, 323, 324, 325, 327, 328, 329, 330, 332, 333, 385, 387, 426, 0426, 428, 429, 430, 431, 432, 434, 434a, Q 16, 19, 19a, 21, 22,

27, 29, 32, 32a, 38, 97, 99, 99*, 101, 102, 103, 104a, 110, 111, 111*; *slēip.pə* L 331, 331b, 382, 383, Q 7, 20, 96d, 105, 284; *slēip.pə* L 290, 291; *slēip.pə* L 115, 159a, 163, 163a, 164, 165, 191, 192a, 192b, 209, P 107a; *sleip.pə* P 177, 187; *slēpə* K 316, 317, 318, L 192a, P 46; *slē.pən* L 352; *slē.pə* K 357, 358b, 359, 360, L 354, 413; *slē.pə* L 209, 210, 211; *slēpən* K 278; *slē.pən* L 355; *slēpə* P 44, 45, 47, 48; *slē.pə* K 358; *sleip.pə* Q 5; **voorwaarts slepen:** *vōrwats slē.pə* Q 192 (met een ondersteboven gekeerde eg, waarbij de tanden met hun stompe kant in de trekrichting wijzen); **van terug slepen:** *van tryk slē.pə* Q 192 (waarbij de tanden met hun stompe kant naar achteren wijzen); **sleep[eggen]:** *sleip[eggen]* L 248, 265b; **de [eg] laten slepen:** *də [eg] lōtə slē.fə* Q 116; **de [eg] slepen:** *də [eg] slē.pə* Q 204a, 207; **slepen met de [eg]:** *sleip.pə mēt .də [eg]* Q 12; *slē.pə mēt .də* ~ Q 192; **de [eg] ondersteboven slepen:** *də [eg]-ōndərstəbōvə slē.pə* Q 164; **met de reep slepen:** *mēt .də reip sleip.pə* L 270; **het een reep slepen:** *bē nā rīp slē.pə* Q 2; **met een karreep slepen:** *mēt .ən kerreip sleip.pə* L 324; *me ən karriəp sleip.pə* L 265; **met het karbeslag slepen:** *mēt .ət kerbəsłā.x sleip.pə* L 331, 331b; **met karbanden slepen:** *mēt kārben slē.pə* Q 187; **met een karband slepen:** *mēt .nā kārband slē.pə* Q 193; **met de karmouw slepen:** *mēt .də kērmō slē.pə* Q 2c; **met doornen slepen:** *mēt .dyən slē.pə* Q 191 (vooral in het voorjaar, om de resten van eerder gestrooide stalmest over de wei te verspreiden); **met doorns slepen:** *mēt .dors slē.pə* L 209; **band slepen:** *bānī sleip.pə* L 370; **mest slepen:** *mes slē.pə* Q 192; *mes slē.fə* Q 116; **(mest) uitslepen:** *ū.tslē.pə* Q 192; **(mest) naslepen:** *nōslē.pə* Q 192; **(klaver) onderslepen:** *ōnərslēpə* K 318; **(ingezaaid land) toeslepen:** *tušleip.pə* L 332; *tušlē.pə* Q 192; *tušlē.pə* Q 204a; *rōušlē.pə* Q 193 (om te voorkomen dat de grond uitdroogt); **(de akker) voorslepen:** *vōrsleip.pə* P 50; **(de akker, de wei) afslepen:** *afslēip.pə* P 219; *afslē.pə* P 222; *ō.fslēip.pə* Q 156; **(het land) kortslepen:** *kōrtslēp.pə* L 192b; **(het land) gelijkslepen:** *gəlikslēp.pə* L 159a; *gəli.kslēip.pə* L 369, 416; **slopen:** *slō.pə* Q 188; *slōip.pə* Q 79, 167; *slōip.pə* Q 162; *slōip.pə* Q 163, 168; *slō.pə* Q 75, 76, 77, 79a, 80, 94b, 154, 155, 157a, 158, 161, 162, 168a, 169, 172, 174, 175, 177, 178, 179, 180, 181, 182, 188, 241, 242; *slyə.pə* Q 240; **de [eg] op de rug slopen:** *də [eg]-ōp ə rōx slō.pə* Q 241; **(de akker) afslopen:** *ō.fslō.pə* Q 162; **sleuren:** *slōrə* K 317a, 318, 353, P 44, 45; *slō.ərn* K 314; *slō.əran* K 315; **(de akker) afsleuren:** *afslōrə* P 44; **sleuren[eggen]:** *slōr[eggen]* K 314, 315; **kropsop [eggen]:** *kropsop [eggen]* L 248; **de [eg] op zijn rug leggen:** *də [eg] op .zənə rōk lēqə* Q 191; **villen:** *velən* Q 14, 15; *velə* L 371, 426, 0426, 429, 429a, Q 13, 18, 19, 19a, 20, 33, 35, 96c, 97, 98, 99*,

113, 117, 192, 204a; *velə* Q 193; **mest villen:** *mes velə* Q 192; **moutheuvelen villen:** *mōrthy²velə velə* Q 116; **ruwbalken:** *rēbal²kə* P 214; **toepen:** *tupə* L 383; **ringelen:** *reŋələ* Q 211; **hoepelen:** *hupələn* L 282; **slichten:** *slēxtə* L 265; *slēxtə* L 322, 325; **kleinmaken:** *klēmō.kə* Q 171; **gelijkmaken:** *gəlikmāka* L 331; **gaaf trekken:** *gē.²fīrəkə* L 209.

MESTPLAKKEN VERSPREIDEN

Kuhfladen verteilen – to beat down cow pats with a fork or a shovel – ébouser, disperser les bouses de vache

(NM, 8b; N 11A, 40b; div.; monogr.)

[De koemestplakken in de wei met een riek of schop uit elkaar slaan, om te voorkomen dat er zich op die plekken schitbossen vormen.]

flatten spreiden: *flata sprejə* L 292, 373, 427, Q 14, 94b, 95, 96a, 96c, 187a; ~ *sprejə* L 294, 332, 426, 0426, 430, Q 16, 20, 22, 27, 28, 30, 32a, 33, 35, 36, 39, 97, 98, 99*, 101, 111, 111*, 0112, 112a, 112b, 118, 121, 121c, 191, 192, 196, 197, 197a, 201, 202, 203, 204a, 208, 222; ~ *sprejə* Q 193a, 194, 198; ~ *sprejə* Q 35, 39, 116, 117, 117a; ~ *sprejə* Q 33, 113, 204a; *flata sprejə* Q 251, 253; ~ *sprejə* Q 200; ~ *sprejə* Q 247, 247a; **flatteren spreiden:** *flatarə sprejə* Q 15, 18, 187a; ~ *sprejə* L 429, 430; ~ *sprejə* Q 198b; ~ *sprejə* Q 193; **flateren spreiden:** *flatarə sprejə* Q 15b; **flaters spreiden:** *flātərs sprejə* L 269a, 320a; ~ *sprejə* L 270, 325, 332, 386; *flātəš* ~ Q 20; **flatsen spreiden:** *flatsə sprejə* L 322, 324; **vlaggen spreiden:** *flaqə sprejə* L 295; **koestront spreiden:** *kustront sprejə* Q 180; *kustront sprejə* L 289, 289b; *kustront¹* ~ L 374; *kōstront* ~ Q 15; *kōrstront* ~ Q 9, 11; *kustront sprejə* L 270; **stronden spreiden:** *stronj sprejə* L 386; **schitten spreiden:** *sxetə sprejə* L 312; **flaters uitspreiden:** *flātərs. ūšsprejə* L 329; **stronten uitspreiden:** *strontə ūšsprejə* L 269; **stront breken:** *stront. brəkə* Q 72, 77; *stront¹* ~ L 288a; *stront. brəkə* Q 76; *stront. brəkə* Q 156, 158; ~ *bri.akə* Q 80; *stro²nt. briakə* P 177; **stronten breken:** *strontə brəkə* L 266; *strontə brəkə* P 50; ~ *brī²kə* P 51; **koestront breken:** *kustront. brəkə* L 159a; ~ *brəkə* L 289, 289b; *kāstront. brəkə* P 176; **koestronten breken:** *kujstrontə brəkə* P 45, 46; **stroffen breken:** *strufə brəkə* P 48; **stront breiden:** *stro.nt. brejə* L 362, 416; *stront. brājə* K 316; **stronten breiden:** *strō.ntə brēn* K 358, L 413; **koestront breiden:** *kujstront. brā²n* K 353; *kustront¹. brējə* L 374; *kustrō.nt. brējə* Q 180; *kojstront. brējə* P 49; *kōjstront. brējə* ~ Q 3; **mest kloppen:** *mest klōpə* L 216; **flatten kloppen:** *flata klōpə* Q 97, 204a; **stront slaan:** *strōnt slōn* L 115, 159a, 163, 163a, 164, 165; **flatten slaan:** *flata slōn* Q 97; **flaters uitereenslaan:** *flātərs. ytərənslōn* L 192a; ~ *utrī².nslōn* L 246; ~

utrējnslōn L 290a; **koevlaggen uitereenslaan:** *kouvlaqə utərəjnslōn* L 290; **koestront uitereenslaan:** *kustrōnt. yt²rēnslōn* L 159a, 211; **stront uitereenslaan:** *stro.ŋk ut²rējnslōn* L 291; **schijtbossen uiteenslaan:** *šit.bos. ut.ējnslōn* L 294; **flaters uitereenhouden:** *flātərs. ytərənhqə* L 216; ~ *utrējnhqə* L 330; **koestront uitereenhouden:** *kōjstront¹. utrējnhqə* L 288a; **koestronten uitereenhouden:** *kustront¹. utrējnhqə* L 318b; **flaters uitereensmijten:** *flātərs. ytərənsmitə* L 192a, 209; ~ *utrējnsmitə* L 322a; **koestront uitereensmijten:** *kustrōnt. ytərənsmitə* L 192b, 209; **schijtbossen uitereensmijten:** *šit.bys utrējnsmitə* L 292; **mestflaters uitereengooien:** *mēstflātərs. utəriəngojə* L 266; **flaters uitereengooien:** *flātərs. utrējngū²jə* L 269b; **koestront uitereengooien:** *kustront¹. utrējnguoijə* L 321; **stront uitereengooien:** *stront. o²utrējngujə* L 372a; **flaters uitereenstrijken:** *flātərs. utrējnstrikə* L 331; **koeflatsen uitereendoen:** *kuflatsə utrējndōn* L 318b; **stronthopen uitereendoen:** *stro.nthyap utəriəndōn* L 248; **stront uitereendoen:** *stro.nt. utəriəndōn* L 265b; **mestplatsen uitereenjatten:** *mēstplatsən utərəjnjatə* L 290, 291; **koestront strooien:** *kōjstront strōjə* Q 3; **koestront vrouwen:** *kustrōnt strōqə* L 164, 165.

RIEK OF SCHOP OM MESTPLAKKEN / MOLSHOPEN TE VERSPREIDEN

Gabel oder Schaufel zur Verteilung der Fladen / Maulwurfshaufen – fork or shovel for beating down cow pats / molehills – fourche ou pelle pour disperser les bouses de vache / les taupinières

(N 14, 81; N 18, 29; div.)

[Termen die niet op een speciaal bij de verspreiding van mestplakken of molshopen gebruikte riek of schop wijzen, zijn aan het eind van het lemma slechts in de woordtypevorm vermeld. Voor de dialectvarianten daarvan zie men de lemmata MESTRIEK en SPADE, SPITSCHOP, alsmede de schop-benamingen in I.4 onder „gereedschap en gerei in het algemeen”.]

flattenriek: *flatarək* Q 97, 198b; **slichtriek:** *slēxtrik* L 163, 163a; **strontriek:** *strōntrik* P 222; **sprei(d)riek:** *sprejirək* L 420; **sprei(d)mik:** *sprejimek* Q 9 (met 2 of 3 platte tanden); **flatengaffel:** *flatəgafəl* Q 111; **kromme gaffel:** *krom gafəl* Q 101; **houteren gaffel:** *hou.tərə gafəl* L 317; *hōltərə* ~ L 269; **flattenspreider:** *flatasprejər* Q 14; – *sprejər* Q 111; **vlattenhouwer:** *vlatənquər* L 372; **strontbreker:** *stront. brəkər* Q 77; **flattenschup:** *flatašəp* Q 204a, 208, 209, 211, 253; – *šəp* Q 97, 111, 111*, 113a, 193a, 196, 196a, 197, 197a, 203a; *flatašəp* Q 200, 247, 247a; **strontschup:** *stro.ntšəp* Q 113a; voor de verspreiding van mestplakken en/of

molshopen gebruikt men de *riek* in K 316, 318, 358, L 159a, 211, 214, 265, 268, 269, 270, 282, 292a, 326, 330, 331, 331b, 355a, 372, 413, 420, 0426, 427, 429, P 107a, 176, Q 2b, 4, 9, 15, 18, 22 (3-tandig), 71, 77, 93, 96 (4-tandig), 156, 193, 197, 197a, 198b; de *gaffel* in Q 33 (3-tandig), 39, 111, 0112, 112b, 116, 121c, 203, 204a; de (gewone) *schup* in L 270, 360, Q 116; de *platte schup* in L 163, 163b, 268; de *plat-schup* in Q 20; de *schoep* in L 214, 288, 289a, 290, 321, 322, 331, 331b, 355, 369, 387, 420, 425, 427, 432, P 175, 213, Q 156; de *kleine schoep* in L 270; de *schuit* in L 265, 322, 324, 332; het *schuitje* in L 290; de *schoffel* in L 416, Q 178; de *troffel* in K 278, 314, 316, L 282, 286, 312, Q 4; de *troffelschup* in Q 178.

Paardetuig voor het veldwerk.

ZWENGHOUT, SPOORSTOK

Ortscheit, Zugscheit – swingle tree – palonnier simple

(JG 1b + 1c + 1d + 2c; JG 2b-4, 3; N 11, 34a; N 11A, 103 + 103e; N 17, 69a add.; L 34, 11 add.; L 49, 26 add.; A 30, 26 add.; G 1, 26 add.; div.; monogr.)

[Het dwarshout waaraan van voren de strengen of trekkettingen van het paard bevestigd zijn en dat van achteren aan een akkerwerktuig (ploeg, eg, e.d.) gekoppeld is. Zie afb. 98.]
ploeghaam: *pluxhām* L 352; *plōxhām* L 268 (incl. de strengen), 300, 331, 331b, 372, Q 111 (id.), 118 (id.), 204a; *plōx(h)ām* L 422, Q 10, 12; *plōxām* L 419, 420, 421, 423, 424, Q 6, 7, 8, 9 (synon. met *warsel*), 11 (id.), 13; **ploegshaam:** *plōxshām* Q 19 (incl. de strengen), 33, 97 (id.), 0112 (id.), 113 (id.), 117 (id.), 187a (id.) 192 (id.); –(h)ām Q 191 (id.); –ām Q 99* (id.), 101 (id.); –hōm Q 193 (id.); –ō^m Q 194 (id.); **ploeghaamshout:** *plōxhāmshōt* Q 192; **eegdhaam:** *ēxtām* L 370 (incl. de strengen); **eeghaam:** *ēxhām* L 321, 413; *ēxhām* L 270, 317; *ēghām* L 356; *ē^lxhām* L 360, 364, 416;

eghaam: *ēxhām* L 209 (id.), 211 (id.), 214, 214a, 215, 216 (id.), 217, 244c (id.), 245b, 246a, 247, 248 (id.), 265b (id.), 265c, 266 (id.), 268 (id.), 314, 352, 356, 416; *ēx(h)ām* L 246 (id.), 265, 269, 313; *eg(h)ām* L 282 (id.), 286, 312 (id.), 313, 315, 316, 317; *hegām* L 314; *ēxhōm* L 312; *ēghām* L 268 (id.), 270, 290, 291, 294, 295, 366; *ēqām* L 317, 358, 360, 361, 363, 364, 365, 367, 415, 416, 417, 418; *(h)ēqām* L 359, 362, 368; het eerste lid van de beide volgende varianten lijkt een contaminatie van de stam van *egen* (v.w.b. de vocaal) en de stam van *eggen* (v.w.b. de consonant); *ēqhām* L 295; *ē^lqām* L 360; **eghaamsknuppel:** *ēgālsknopāl* L 210; **eghaamsknippel:** *ēgāmsknepāl* L 209; **eghaamsklippel:** *ēxhāmsklepāl* L 216; *ēgāmsklepāl* L 211; **veldhaam:** *ve.lthām* L 315, 353, 354, 355, 355a, 364, 413, 414; *ve.lthām* L 352; **trekhaam:** *trēkhām* L 250; **toghaam:** *toxhām* Q 202, 203a (incl. de strengen), 204a; *tō^lxhām* Q 204a; *tō^lxhām* Q 191 (id.), 192 (id.), 196, 197 (id.), 197a; *tō^lxhām* Q 197, 197a (id.); *tō^l.xhām* Q 200, 247, 247a; *tōxhōm* Q 194; *tsō^l.xhām* Q 121c; *tsō^l.xhām* Q 116 (id.); **toghaamshout:** *tōxhāmshōt* Q 192; **achterhaam:** *āxtār^hhām* L 316; *āxtārām* L 353; *axtārām* L 352; *a.xtār^hōm* Q 5; *āxtār(h)ōm* Q 3 (incl. de strengen); **haamhout:** *hām^hō^l* K 278; –*hōt* K 359; –*hōt* P 44, 45; –*hō^l* K 358, 360, 361; –*hōt* K 353; *hām^hāt* K 278, 315, 353; *hō^l.m^hō^l* K 357; *hō^lm^hāt* K 315, 316, 318; *hō^lm^hōt* K 314, 353; *hō^lm^hāt* K 317, 318; het type *haamhout* in L 314; **haamsel:** *hāmsāl* Q 88, 96c; *hō^lmsāl* Q 5, 85, 86, 87, 89, 90, 91, 94, 94b (incl. de strengen), 96d, 171, 172, 174, 175, 178 (id.), 179, 188; *(h)ō^lmsāl* Q 84; *hō^lmsāl* Q 93, 94; **haampje:** *hēm^kā* L 164, 192a; *hēm^kā* L 115, 159a, 163, 163a, 164, 165, 191, 192, 192b (incl. de strengen), 213, 215a; **trekhaampje:** *trēk^hēm^kā* L 164; **hameel:** *hamīl* P 227 (incl. de strengen; pl. –*ās*); *hamīāl* P 212 (id.); *(h)amīāl* P 175, 214; *amīāl* P 48, 107a, 114, 115, 116, 117, 172, 173, 174, 176a, 177, 178, 180, 181, 210a, 219, 224; *āmīāl* P 176, 179, 218; *hamē^l* P 120, 195, 220; *hamē^l!* P 196; *hāmē^lāl* P 197; *āmē^lāl*

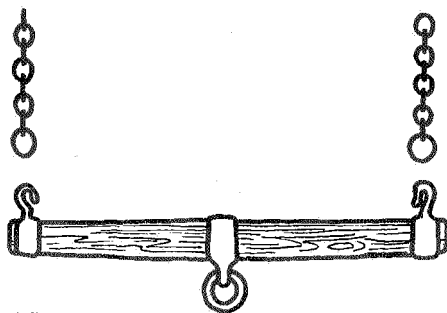

Afb. 98.

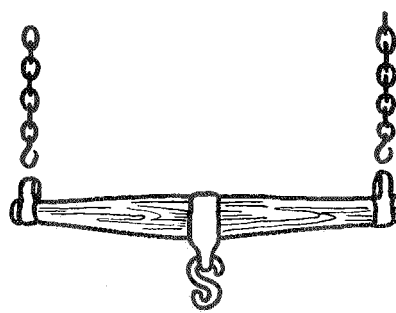

P 223; *ameil* P 188; *ámeil* P 184, 186; *amāil* P 193; het type *hameel* in P 194; **schei**: *sxej* P 118; *šej* L 292, 293, 294, 318b, 324, 325, 330; *sxe-i* P 119; *sxē* Q 1, 2a; *sē* Q 83; **ploegschei**: *pluxšej* L 265; **koppelschei**: *kopālsē* Q 72; *ko.pālsē* Q 77; **trekschei**: *trekšej* L 265, 292, 293, 294, 318b, 319, 320a, 320c, 321, 322, 322a, 326, 328, 370, 372, 374; *trekšej* L 369, 371 (synon. met *warshout*); **enkele trekschei**: *e.ɲkəl trekšej* L 321, 370; voor de klinker van (*d*)*wars* e.d. in de volgende woordtypen zie men de toelichting bij het lemma EVENAAR; **dwars-hout**: *dwērshout* L 322a, Q 14; *dwi^rrshout* L 372; *dwē^s(h)out* L 424; *dwēshout* L 379, 380; *dwēshout* L 433, Q 19, 22; *dwēshōt* Q 35; **warshout**: *wērshout* L 330, 331, 332, 381, 426, 0426, 429a, 432; *wē^rrshout* L 379, 380; *wē(r)shout* L 378*; *wēshout* L 373, 377, 428; *wē^sshout* Q 15; *wē^s(h)out* L 424; *wē.rsou.t* L 371; *wērshout* L 383, 384, 386, 387; *wēshout* L 429, 430, 434, Q 19, 20, 21, 22, 98; *wēshōt* Q 0112; *wē^sshō^rt* Q 27; *wē^sshō^t* Q 112; *wērshout* Q 98; *wēshout* Q 32; *wiēshout* Q 32a; **enkel warshout**: *e.ɲkəl wā.rsou.t* L 372; *eɲkəl wē^sshōt* Q 117a; **warsel**: *wē.rsəl* Q 12, 13, 96c; *wē.səl* Q 9 (synon. met *ploeghaam*), 11 (id.); *wērsəl* Q 9, 13; *wērsəl* Q 111; *wēāsəl* Q 194; *wēi^sśəl* Q 39; *wē^sśəl* Q 113; **enkele warsel**: *eɲkəl wērsəl* Q 187; **warselen**: *wē^rrśələ* Q 37; *wē^sśələ* Q 117; *wē^rśələ* Q 113, 117a, 118; *wēśələ* Q 35, 36; **trek**: *trek* P 114, 115, 116; **koppel**: *kopəl* L 414, P 50, 52, 115 (incl. de stengen), 182 (id.), Q 78, 82, 160 (id.), 164, 182; *kopəl* K 360, 361, L 288, 288c, 289, 289b, 413, 414, P 47, 48, 49, 51, 51a, 53, 54, 55, 56, 57, 58, 113, 116, 117 (id.), 118, 118a, 118b, 119 (id.), 120 (id.), 121 (id.), 176 (id.), 176a (id.), 177 (id.), 177a (id.), 179 (id.), 186, 188, 189, 193, 194, 195 (id.), 196 (id.), 197 (id.), 221, 222 (id.), Q 1, 2, 2a, 2b, 2c, 71, 72, 73, 74 (id.), 76, 78, 79 (id.), 79a, 81, 89, 92, 156, 156a, 161, 162 (id.), 163, 166, 167 (id.), 173, 174, 176a, 177, 180, 181, 182, 240 (id.), 241 (id.), 242; *ko.pəl* Q 75, 77 (id.), 80, 83, 153, 153a, 154, 155, 157a, 158a, 168a, 169, 170; de volgende opgaven zijn meervoud; *kopəls* P 172 (incl. de strengen), 176 (id.), 176a (id.), 177 (id.), 177a (id.), 179 (id.), 187, 192 (id.), 195 (id.), 218 (id.), 219 (id.), 220 (id.), 223 (id.), 224 (id.), Q 152, 156, 157, 159, 165; *kopələ* Q 165, 168, 181, 241 (id.); *ko.pələ* Q 153; *koplə* Q 167 (id.); **bindkoppel**: *benkopəl* P 224 (incl. de strengen); **koppel-hout**: *kopəl^hōt* P 46; **kramhout**: *kramhōt* K 353; **handschou(de)**: *hantsxō* P 44; **handknuppel**: *hāntknopəl* L 115; **hangknuppel**: *hānklōpəl* L 163, 164; **hangkluppel**: *hānklōpəl* L 312; *hānklōpəl* L 282; **knuppel**: *knō.pəl* Q 113, 204a; **kluppel**: *klō.pəl* Q 211; **ploegstang**: *plōxstān* Q 101; **touwstang**: *toustan* L 289a.

VELDSTRENGEN

(Zug)stränge – traces – traits du cheval pour le labour

(JG 1b + 1c + 2c; N 11A, 103d; N 13, 57 + 58; div.; monogr.)

[De beide koorden of kettingen waaraan een paard via het zwenghout een akkerwerktuig voorttrekt; vergelijk afb. 98. Deze zijn gewoonlijk langer dan de strengen van een paard dat voor een kar of wagen gespannen is. Termen die toepasselijk zijn op de strengen en het zwenghout tezamen, zijn bijeengezet aan het einde van dit lemma. Voor varianten of delen daarvan in de /.../-vorm zij verwezen naar de lemmata PLOEG en ZWENGHOUT. De in het vorige lemma onderscheiden typen *eegdhaam*, *eeghaam*, *eghaam* en hun varianten zijn hieronder meestal door [eghaam] resp. [eghaam] gesubstitueerd.]

klingen: *klenə* L 214, 214a, 215, 216, 217, 244c, 245b, 246, 246a, 248, 265, 265b, 266, 268, 269, 270, 271, 288c, 290, 292, 294, 295, 318b, 319, 320a, 321, 322, 322a, 324, 325, 326, 328, 329, 330, 331, 331b, 332, 369, 370, 371a, 372, 373, 374, 377, 382, 383, 384, 387, 419, 426, 432; **ploegklingen**: [ploeg]klenə L 288c, 320a, 322, 331, 331b, 371, 422; **eegklingen**: *ēxklenə* L 322a; **veldklingen**: *ve.ltklenə* L 372 (zonder buikriem); **klinken**: *klenkə* L 268, 270, 295, 386, Q 18a, 19, 39, 95, 97, 98, 99*, 101, 111, 0112, 112a, 113, 117a, 121c, 196, 197, 203a, 204a, 205*, 208, 211; *kle.ɲkə* Q 88, 116, 200, 209, 247, 247a; *klenkə* L 429, 434, Q 18, 19, 19a, 20, 22, 32a; *kle.ɲkə* Q 1; *kleⁱɲkə* Q 21, 33; **ploegklinken**: [ploeg]klenkə Q 198b; *-kle.ɲkə* Q 96c; *-kle.ɲkə* Q 191; **ploegsklinken**: *plōxsklē.ɲkə* Q 193, 194; **klingels**: *klenəls* L 115, 163, 191, 192b, 209, 211; **ploegklingels**: *pluxklenəls* L 209, 211; **haampjesklingels**: *hēmkašklenəls* L 192b; **hachten**: *haxtən* L 352, 356; *haxtən* L 282; *haxtə* L 288, 289, 289a, 289b, 317, 318, 318b, 358, 359, 360, 363, 364, 366, 367, 368, 368b, 414; *haxtə* L 288a; *hā.xtən* L 286, 313; *hāxtə(n)* K 278, 361, L 413; *hāxtə* K 278; **ploeghachten**: [ploeg]haxtə L 365, 415, 416; **eeghachten**: *ēxhaxtə* L 416; **veldhachten**: *velthaxtə* L 355a, 416; *velⁱt* – L 317, 361, 362; *ve.lthāxtən* L 355; *-hā.xtən* L 312; **hachten van de eghaam**: *hā.xtə van dən egām* L 312; **trekken**: *trekə* P 56, 107a, 115, 117, 118a, 172, 173, 175, 176a, 177, 177a, 184, 185, 186, 187, 213, Q 2, 2a, 74, 79, 82, 83, 84, 85, 153, 154, 155, 156, 157a, 158a, 159, 160, 161, 162, 164, 166, 178; **veldtrekken**: *ve.ltrekə* Q 76; **ploegtrekken**: [ploeg]trekə Q 2, 175; *-tre.kə* Q 75; **koppeltrekken**: [koppel]trekⁿ Q 71; *-trekə* P 55, 57, 58, 118, 119, 120, 121, Q 2a, 2b, 72, 73, 77, 78, 79a, 156; **strangen**: *strānə* K 358, 359, P 45; *streɲ* Q 96d, 152, 157, 158a,

177 (sg. *strá.ŋk*); *streŋ* Q 19 (sg. *štranĵk*), 98, 117a, 204a, 211; *streŋ* L 286, 288a, 317, 363, Q 168; **koppelstrangen**: [*koppel*]*streŋ* Q 77, 80, 154, 169, 170 (sg. *-stra.ŋk*), 181, 242; – *streŋ* Q 182, 240; **haamselstrangen**: *hōmsəlstreŋ* Q 87; **strengen**: *streŋən* L 312, 313, 315; *streŋə* K 360, L 288a, 289, 289a, 289b, 354, 416, Q 15b, 187; *štreŋə* L 290, 294, 295, Q 117a, 193; *streŋən* K 278, 314, 316, L 282, 314, 352; *streŋə* K 318, 353, 353c, 357, 358, L 413, 416, P 48, 52; *streŋən* K 315; *streŋə* K 314, 357, 361, P 48; **ploegstrengen**: [*ploeg*]*streŋə* L 416; – *streŋə* K 316, P 49; **eegstrengen**: *ēxstreŋə* L 416; **haamselstrangen**: *hōmsəlstreŋə* Q 91; **veldstrengen**: *vē.ltstreŋə* P 51; – *streŋə* P 46; *veltstreŋə* P 50; – *streŋə* P 44, 47, 113; **trekstrengen**: *trekštreŋə* Q 99*; **koppelstrangen**: *kopəlstreŋə* P 53, 54; **koppelsnoeren**: *kopəlsnyør* Q 163; **ploegkettingen**: [*ploeg*]*ketəŋə* L 268, 271, 371, 420, 421, 422, 423, 424, 425, Q 6, 7, 8, 9, 10, 11, 13; **ploegkettings**: [*ploeg*]*ketəŋs* L 159a, 163, 163a, 164, 165, 192a; **veldkettingen**: *veltketəŋə* L 416; *veltī* – L 0426; **kettingen**: *ketəŋən* L 314; *ketəŋə* L 289, 426, 429a, 432, 434, Q 39, 209, 211; *ketəŋə* Q 35a, 101; **kettens**: *ketəs* Q 208; **kettelen**: *ketələ* Q 2a, 3, 5, 83, 94b, 162, 192, 193; *ketələ* Q 198b; **ploegkettelen**: [*ploeg*]*ketələ* Q 94, 171, 175; **veldkettelen**: *vē.ltketələ* Q 89; **haamselkettelen**: [*haamsel*]*ketələ* Q 84, 86, 90, 172, 174, 179, 188; **koppelkettingen**: *kopəlketəŋə* P 54; **koppelkettelen**: [*koppel*]*ketələ* Q 71, 168a; **koppelkettels**: *kopəlketəls* Q 1, 52; **trekkettingen**: *trekketəŋə* Q 14, 32a; **trekkettelen**: *trekketələ* Q 194; **ploegzeeltjes**: *plōx.zēilkəs* Q 12; **zeler**: *zēldər* Q 192; *zē^oldər* Q 193; *zēldər* Q 208; **repen**: *rēpə* L 115, 159a, 164, 191, 215, 269, Q 101; *rē^opə* L 211; *rī^opə* L 244c; *rīpə* P 176; de volgende varianten in de enkelvoudsvorm kunnen toch de beide trek-touwen betreffen; *rēp* L 429a, Q 188; *rēp* L 163, 163a; *rīp* K 357; **koorden**: *kōrdə* Q 4; *kōrdə* Q 204a; **trekkoorden**: *trekkō^odə* Q 113; met de volgende termen, die ook in het vorige lemma zijn opgenomen, wordt het door de beide strengen en het zwenghout gevormde trektuig in zijn geheel bedoeld; of de meervoudsvormen daaronder de onderdelen van dit geheel dan wel de zwenghouten plus strengen van de paarden van een meerspan weerspiegelen, is niet duidelijk; **ploeghaam**: [*ploeghaam*] L 268, Q 111, 118; **ploegshaam**: [*ploegshaam*] Q 19, 97, 99*, 101, 0112, 113, 117, 187a, 191, 192, 193, 194; de volgende opgave is meervoud; *plōxshāmə* Q 192; **[eghaam]**: [*eghaam*] L 209, 211, 216, 244c, 246, 248, 265b, 266, 268, 282, 312, 370; **kettingeghaam**: *ketəŋegām* L 282 (indien niet door koorden gevormd); **toghaam**: [*toghaam*] Q 116, 191, 192, 197, 197a; de volgende opgave is

meervoud; *toḫhamə* Q 192; **achterhaam**: *āx-tər(h)ōm* Q 3; **haamsel**: [*haamsel*] Q 94b, 178; **haampje**: *hēm^okə* L 192b; **hameel**: [*hameel*] P 212, 227; de volgende opgave is meervoud; *hamīlās* P 212, 227; **koppel**: [*koppel*] P 115, 117, 119, 120, 121, 176, 176a, 177, 177a, 179, 182, 195, 196, 197, 222, Q 74, 77, 79, 160, 162, 167, 240, 241; de volgende opgaven zijn meervoud; *kopəls* P 121, 173, 174, 175, 178, 180, 195, 222, Q 2; *kopəls* P 182; **trekkoppel**: *trekkopəl* Q 83; **veldkoppels**: *velt^okopəls* P 227 (bij *hameel* inbegrepen); *vē.lt* – P 197 (incl. het zwenghout); **staart**: *stet* Q 165; **veldstaart**: *vē.ltstet* P 188; **halfstaart**: *hal^ofstet* P 173 (incl. de rugriem); **gespan**: *gaspan* P 178.

EVENAAR, TWEESPANSZWENGHOUT

Waagscheit, Querholz für ein Zweigespann – main swingle tree for a team of two horses – grand palonnier, palonnier double, volée (JG 1b + 1c + 1d + 2c; N 11, 34b; N 11A, 104; N 13, 87 add.; N 17, 69b add.; div.; monogr.)

[De balans of het dubbele zwenghout is het dwarse verbindingsstuk tussen een (zwaar) akkerwerktuig en de beide zwenghouten van een tweespan. Zie afb. 99.

Bij de betrokken woordtypen hieronder is in (*d*)*wars* e.d. steeds de *a* als klinker aangehouden, ook al beantwoordt aan de dialectvarianten meestal een type met *e* (*dwers* e.d.) of *ee* (*dweers* e.d.).

Voor het [. . .]-gedeelte van sommige varianten zij verwezen naar het lemma ZWENGHOUT. De daar onderscheiden typen *eegdhaam*, *eeghaam*, *eghaam* en hun varianten zijn in dit lemma door [**eghaam**] resp. [*eghaam*] gesubstitueerd.]

schei: *sxej* Q 156; *šej* Q 162; **dwarsschei**: *dwē^ossxej* P 113, 172, 173, 174, 179; – *sxē* P 114; *dwē^osskē* P 183; – *skē^o* P 214; – *sxej* P 178, 218, 224; *dwē^osskej* P 182; – *skē* P 175; – *sxē* P 115; *dwē^orssxē^o* P 175; *dwē^ossxē^o* P 46; *dwjā^osskej* P 223; – *sxej* P 180; *dwjā^ossxē* P 49; – *sxej* P 177; *djā^ossxej* P 50; **twarsschei**: *tjasskē* P 188; **terwarsschei**: *tər^owē^ossxej* P 176; *tər^owjā^ossēj* Q 82; – *šej* Q 154; *tər^owiē^ossē* Q 81; *tər^owiē^ossē^o* Q 155; *tər^owjō^ossēj* Q 155a; *tər^owjā^ossxē* P 50, 57; – *sxej* P 53; *tər^owjā^ossxē* P 55; – *sxej* Q 73, 152; – *šej* Q 75, 79a; *tər^ojā^ossxē* Q 2c; *tər^ojā^ossxē^o* P 58; – *šej* Q 75; **warsschei**: *wē^ossxej* P 117; *wē^ossxej* P 176a; *wj^ossēj* Q 162; *wiē^ossēj* Q 162; – *šej* Q 76; *wjō^ossēj* Q 158a; *wjō^ossēj* Q 72; *wjā^osskej* P 186; *wjā^osskej* P 220; – *sxej* P 186, 193, Q 153; – *šej* Q 161; *wjā^osskej* Q 164; – *skēj* P 195; – *sxej* P 118, 118a, 120, 121, 177, 177a, 184, 187, 188, Q 78, 159; – *šej* Q 71, 79, 157; – *sxe^oī* P 119; – *sxē^o(?)* Q 2a; – *sxē* Q 2; *jasskē^o* P 188; *jā^osskej* P 222; – *sxej* Q 165;

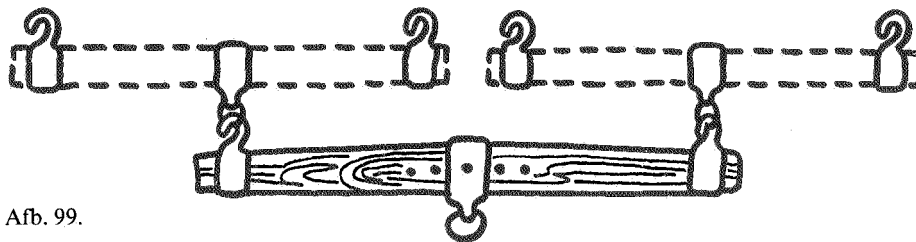

Afb. 99.

jā.sskej P 197; – *sxej* P 192, Q 156; – *šej* Q 74, 80, 160, 166, 167; **dobbele schei**: *dōbal šej* L 369; ~ *šej* L 265, 292, 318b, 320c, 321, 322, 324, 328, 372; ~ *šē* Q 77; **dubbele schei**: *dōbal šej* L 322a, 324; **verstelbare schei**: *vərstēlbārə šej* L 292; **dobbele trekschei**: *dōbal [trekschei]* L 319, 321, 370, 371, 374; **trekschei met verstek**: *[trekschei] mēt .vərstek* L 321; **koppelschei**: *kōpəlšej* L 320a, 322; *kōpəl* – L 265; **dobbele koppelschei**: *dōbal [koppelschei]* Q 72; **dwarshout**: *dwīā.shō.t* P 58; **terwarshout**: *tərwiq.shō.t* Q 77; *tərwiq.s* – Q 89; *tərwiq.s* – Q 170; **warshout**: *wērshō.t* L 248, 268, 270, 271; – *hōt* L 266, 270, 289b, 290, 291, 294, 295, 321, 331, 331b; *wēr^orshō.t* L 422; *wērshāt* K 278; *wē.rs(h)ō.t* L 423; *wē.rs* – L 419, 420; *wī^o.rs* – L 421; *wē^orshō.t* Q 197, 197a; *wēshōt* P 176; *wēshōt* Q 33, 111; – *hōts* Q 121c; *wē^oshō.t* Q 209, 248; *wē^oshō.t* Q 193; *wē^o.s.ō.t* L 424; *wē.sō.t* Q 7, 8; *wī^o.sō.t* L 422; *wī^o.s.ō.t* L 424; *wīashōt* Q 158; *wīē.shō.t* Q 162; *wīē.sō.t* Q 83; *wīashō.t* Q 163; *wīō.s* – Q 168a; *wīōshō.t* Q 168; *wīashōt* Q 86; *wīā.shō.t* Q 169; *wīās* – Q 170; *wīō.s* – Q 77; *wīē.s* – Q 77; *jāshōt* Q 173; *jāshō^o.t* Q 176a; *jāshō.t* Q 181, 182, 242; *ja.s* – Q 177; *jā.s* – Q 240, 241; het type *warshout* in Q 92; **dobbel warshout**: *dōbal [warshout]* L 330, 332, 372, 387, 426, 0426, 432, 434, Q 19, 20, 22, 27; *dūbal* ~ Q 117a; **dubbel warshout**: *dōbal [warshout]* L 372, 373, 383, 384; **tweespannig warshout**: *twiēšpenex [warshout]* Q 0112; **dwarsel**: *dwērsəl* Q 96d; *dweəsəl* Q 193; *dwīāsəl* Q 90; **warsel**: *wērsəl* Q 193, 198b; *wē.rsəl* Q 10, 12, 88; *wē^o(^o)rsəl* Q 101, 111, 187a, 197, 197a, 203a; *wēəsəl* Q 193, 194, 198b; *wē^ošəl* Q 204a; *wē^ošəl* Q 211; *wē.səl* Q 11; *wē.rsəl* Q 10, 12, 13, 96c; *wērsəl* Q 99*, 101; *wē^o(^o)rsəl* Q 192; *wē^o.šəl* Q 247, 247a; *wī^orsəl* Q 191; *wīāsəl* Q 85, 90, 93, 94, 175a; *wīā.səl* Q 171; *wīāsəl* Q 84; *wīāsəl* Q 175; *wīā.səl* Q 178, 179; *wīāsəl* Q 86, 87, 94; *jā.səl* Q 188, 200; *jē.səl* Q 172; *jērsəl* Q 94b; **dobbel warsel**: *dōbal [warsel]* Q 9, 11, 13, 96c, 111, 187; **tweespannig warsel**: *twiāspanax [warsel]* Q 113; **lang warsel**: *lanx [warsel]* Q 39; **kram(p)warsel**: *krā.mpwe.əršəl* Q 191; **foetelwarsel**: *fūtəlwē^ošəl* Q 117a; **warselen**: *wērsələ* Q 96d; *wēšələ* Q 33, 111; *wēəsələ* Q 203, 204a; *wē^o.šələ* Q 116; *wē^ošələ* Q 192, 202; *wērsələ* Q 97, 99*, 101; *wēəsələ* Q 174; *wīāsələ* Q 86; *wīā.sələ* Q 178; *wīāsələ* Q 87; *wīā.sələ* Q 91; *jā.sələ* Q 188; **dobbel warselen**: *dūbal*

[warselen] Q 117, 117a; **groot warselen**: *grō.^ot [warselen]* Q 35; **zwing**: *zwey* K 278, 314, 315, 318, 353, P 44, 45, 47, 48; **zwong**: *zwoy* K 317; **balans**: *bāla.ns* Q 155a, 158, 162; *bālā.ns* Q 94; *blā.ns* Q 162, 166; *bālā.ns* Q 157a, 159, 181, 182; *bālāns* P 221, 222; *blā.ns* Q 160; **evenaar**: *ēvānār* L 163, 163a; **twee-evelaar**: *twē-ēvā(l)tar* L 115; **effenaar**: *efānēr* L 271; *efānār* L 265b; **effelaar**: *efālēr* L 268, 271; *efālār* L 209, 214, 214a, 215, 216, 217, 244c, 245, 245b, 246, 246a, 247, 248, 265b, 266; *ēvālār* L 192b; *efālēr* L 268; *efālār* L 245, 246, 268; **tweehaam**: *twēhām* L 159a, 192a; *twēhām* L 163, 163a, 164, 192b; *twīahām* L 268; **dobbele ploeghaam**: *dōbala [ploeghaam]* L 422, 424, Q 6, 8, 9; **dobbele [eghaam]**: *dōbalān [eghaam]* L 282, 312, 314, 317, 353, 358, 360, 361, 362, 363, 364; *dōbala(n)* ~ L 368, 415, 416, 417, 418; **dubbele [eghaam]**: *dōbala(n) [eghaam]* L 294; **grote [eghaam]**: *grū^otān [eghaam]* L 312; **zware [eghaam]**: *zwōrān [eghaam]* L 360; **koppel[eghaam]**: *kōpəl[eghaam]* L 368; **[eghaam] voor de koppel**: *[eghaam] vōr dā kōpəl* L 312, 314; **dobbele achterhaam**: *dōbalān [achterhaam]* Q 5; **lange achterhaam**: *lānān [achterhaam]* Q 3; **haamhout**: *hāmhou.t* L 415; **dobbel haamhout**: *dōbal [haamhout]* K 278, 359, 360; **koppelhout**: *kōpəlhou.t* L 265; *kōpəlhou.t* L 429; – *hōt* P 44; – *hōt* P 45; **koppel**: *kōpəl* P 227 (groot); **dwarskoppel**: *dwars[koppel]* Q 2; *dwērs* – L 289; **dobbele koppel**: *dōbal [koppel]* L 288, 289, 414, P 52, 56, 222; **lange koppel**: *lan [koppel]* P 51, Q 1; **dobbele hangkluppel**: *dōbala [hangkluppel]* L 282; **warse kluppel**: *wē.rsā klepəl* L 360; **tweegespan**: *twi^ogāspan* P 172; het type *tweegespan* in P 116; **veldgespan**: *velt-gāspan* P 173.

DRIESPANSEVENAAR

Waagscheit, Querholz für ein Dreigespann – main swingle tree for a team of three horses – palonnier triple, grande volée (JG 1b + Id add.; N 11A, 105)

[Het grote, verstelbare koppelhout, waarmee een dubbel zwenghout (waaraan weer twee enkele) en een enkel zwenghout van achteren onderling verbonden worden, wanneer men drie paarden naast elkaar voor een zwaar akkerwerktuig moet spannen. Zie afb. 100.

Mogelijk zijn enkele termen van toepassing op

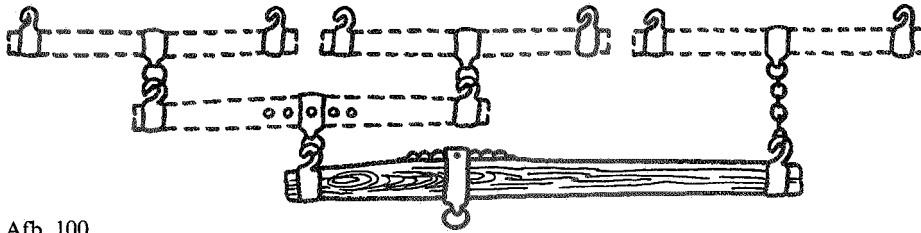

Afb. 100.

het geheel van zwenghouten voor een driespan. In de betrokken termen hieronder vertegenwoordigt het lid *drie* ook varianten van het type *drij*.]

driehaam: *drihām* L 163, 192a, 192b; **drie**-eveelaar: *dri-ēvā(l)tār* L 115; **effelaar**: *e-fālār* L 209; **effenaar**: *efānār* L 265b; **drie**hevel: *drihēvāl* L 192b; **drie**zwing: *drē²zwey* P 48; **balans**: *balans* P 179, 218, 219, 224; *bālā.ns* Q 168; *bālā.ns* P 220, 223, Q 165; **balans van drie paarden**: *bālā.ns .van drej piāt* P 195; **koppel van drie**: *kopāl van drē* P 219; **volée** (fr.): *va²lēj* P 174; *va²lēj* P 176a; **driedobbele schei**: *dridobālā šej* L 292; **warsschei**: *jā.sšej* Q 80; **warshout**: *wērshō.lt* L 246, 248; *wērshōy.t* L 246; *wēashō.t* Q 194; **dobbel warshout**: *dōbāl wē²shōr.t* Q 27; **warsel**: *wēasāl* Q 194; *jērsāl* Q 94b; **groot warsel**: *grut wērsāl* Q 187; **driespannig warsel**: *dreišpenex wiārsāl* Q 191; **driespannig warselen**: *dre-išpe.nex wēāšālā* Q 116; **driespan**: *drišpan* Q 111; **driegespan**: *drēgāspan* P 179, 180; **derdegaspan**: *derdagāspan* P 214; **derdagaspan**: *derdagāspan* P 182, 227; **drijdegaspan**: *drēdagāspā.nt* P 197.

ONDERDELEN VAN HET ZWENGHOUT EN DE EVENAAR

Teile des Ortscheits – parts of the swingle tree – pièces du palonnier (N 11A, 103a + b + c; N 11A, 104a + b; div.; monogr.)

[Voor de betrokken onderdelen zie men ook de afb. 98, 99 en 100.]

A. het huis met haak of ring aan de uiteinden van het zwenghout; **huis**: *hys* L 115, 192a; **scheihuis**: *šejihūs* L 292; **huizen**: *bozā* Q 2a; **schakel**: *šākāl* Q 13 (pl. -ə), 27; *šaxāl* Q 192, 193; *sxa.xāl* (pl.-ə) Q 200, 247, 247a; de volgende opgave is misschien meervoud; *šexāl* Q 194; **schachtel** (d.): *ša.xtāl* Q 116, 204a; **buitenste schakels**: *bu.tāstā šā.kāls* Q 12; **sloffen**: *slofā* L 192b; **haken**: *hōk* L 192b, 265b; *hō²k* Q 191; *hiēk* Q 2; *jōk* Q 77; **haken van de koppel**: *hyōk .van dā kō.pāl* Q 162; **trekhaken**: *trēkhōkā* L 115; **klingshaken**: *klenhōk* L 248; **eghaamsknippelhaken**: *egāmsknepālhōk* L 209; **ogen**: *oğā* L 372.

B. het huis met haak of ring in het midden

van het zwenghout; **huis**: *hys* L 192a; *hūs* L 362; **scheihuis**: *šejihūs* L 292; **hameelbuis**: *hami²lbōs* P 214; **buis**: *bēs* P 113; **kleef**: *klēf* Q 196, 196a; *ktē²f* Q 200; *ktēf* Q 247, 247a; **kleuf**: *klōf* Q 192; **klamp**: *klā.mp* Q 191; **schakel**: *šākāl* Q 27; *šā.kāl* Q 12; *šaxāl* Q 192; **haak van het haamhout**: *hōk .van t hāmhō.t* K 358; **haak van de ploeghaam**: *ōk .van a plōxām* Q 8; **eghaamhaak**: *exhāmhōk* L 268; **warselhaak**: *wērsālhōk* Q 187; **oog**: *ū²x* L 209; *ōx* Q 194; **ring**: *rey(k)* L 265b; **trekring**: *trēkrej(k)* L 248. C. de kam, het middenstuk van een meerspanszwenghout, waarop het huis versted kan worden; **schevel**: *sxēvāl* L 115; **verscheveling**: *vārsxēvāley* L 192b, 209; **verschevelijzer**: *vārsxēvālizār* L 192b, 209; **kam**: *kamp* P 175; *ka.mp* Q 27, 116, 158a; **trekkam**: *trēkka.mp* Q 116; **kram(p)**: *kra.mp* Q 192; *krā.mp* Q 191; *krā.mp* Q 193, 194; **verstelijzer**: *vārštelizār* Q 194; **verstek**: *vārstek* L 321; **avance** (fr.): *a²vāns* P 214; het is niet duidelijk of de volgende term van toepassing is op de gleuven of ogen van de evenaarskam, dan wel op de pinnen of krammen waarmee het verstelbare huis op die kam wordt vastgezet; **krammen**: *krem* Q 191.

DE EVENAAR VERSTELLEN

das Waagscheit einstellen – to adjust the main swingle tree – ajuster la volée (N 11A, 104c; N 13, 87 add.; monogr.)

[Men kan de trekkracht van het sterkere paard van een tweespan met die van het andere paard in evenwicht brengen, door de middenschakel (huis met haak of ring) meer naar links of naar rechts op de evenaar te verplaatsen. Voorzover de onderstaande termen niet uitdrukkelijk op een tweespan wijzen, zijn ze ook van toepassing op het verstellen van een driespansevenaar.]

De volgende termen hebben als object de evenaar of de verstelbare middenschakel daarvan; **verstellen**: *vārštelā* L 216, 292; *vārštelā* Q 194; **verzetten**: *vārzētā* L 115; **verschevelen**: *vārsxēvālā* L 163, 192b; *vārsxē.vālā* L 209; **verscheffelen**: *vārsxēfālā* L 159a; **verscheveren**: *vārsxēvārā* L 246; **versteken**: *vārštēkā* L 325; **omhangen**: *omhāṅā* Q 27; **verhangen**: *vārhanā* Q 111; **herschuiven**: *her-*

šjivā Q 192; *heršəjivā* Q 194; **de pinnetjes in de kram(p) verzetten:** *dā penəkās- en dār kramp .vərzətə* Q 192; de volgende termen hebben een der paarden van een tweespan tot indirect object; **(een paard) de grootste/kleinste helft geven:** dit type in L 282; **een gatje meer/minder geven:** *ən getjā mēr/mendar gēvā* L 192a; **voorgeven op de kam:** *vōrgēvā op .dā kamp* P 175; **voor-/achtergeven:** *vōrgēvā/āxtər-* P 222; **meer/warsel geven:** *mī^o wēršəl gēvā* Q 111; *mi wi-əršəl gi-əvā* Q 191; **meer/weiniger kam geven:** *mī^o/wēnegār ka.mp gē^ovā* Q 116; **een kram(p) meer geven op het warselen:** *ənā kramp mī^o gē^ovā op- at wē^oršəlā* Q 192; **meer/minder als de halve schei geven:** *mīār/mendar es .dā hal^of šej gēvā* L 328; **een krapje meer geven:** *ən krepkā mēr gē.vā* L 331, 331b; **een paard met een kwart warsel varen:** *ə pē^ort met- ə kwārt wəssal vōrā* Q 198b; de volgende termen zijn van toepassing op het paard dat overeenkomstig zijn trekkracht aan de langere c.q. de kortere arm van de evenaar gekoppeld is; **aan het lang/kort eind trekken:** *ān at lājk./kōrt- en^o trēkā* L 289b; **aan de lange/korte tomp staan:** *ān dā lājən/kōrtən tomp stōn* L 290; **in lang/kort warsel gaan:** *en lājk/ kōrt wē^ošəl gō^o* Q 204a.

PLOEGLIJN

Zügel bei der Feldarbeit – reins used in tillage – guide double pour le labour (JG 1b; JG 2c add.; L 30, 10a; N 11A, 141a; N 13, 34; S 21 add.; div.; monogr.)

[Het meestal dubbele koord waarmee het paard bestuurd wordt bij het ploegen, eggen, rollen e.d. De ploeglijn is doorgaans langer dan de lijn waarmee men een paard bestuurt, dat voor de kar of wagen gespannen is.

Voor het [ploeg]-gedeelte van varianten zie men het lemma PLOEG. Van de term *kordeel*, die ook toepasselijk is op de vaak enkele karlijn, zijn de varianten te vinden in I.4, waar o.a. het paardetuig aan de orde komt.]

ploeglijn: [ploeg]lājn Q 80, 81a, 83, 156, 162, 168, 170, 173, 181, 182, 242; – *le-īn* Q 75, 79a; – *lejn* P 58, 220, 223, Q 76, 77, 84, 90, 93, 157a, 174, 240, 241; – *lē^on* P 118a; – *lēn* Q 158, 168a; – *lē-n* P 172; – *le-īn* Q 155; – *lejn* P 53, 55, 118, 119, 120, 177, 184, 186, 187, 188, 192, 195, 196, 197, Q 73, 74, 78, 79, 88, 91, 94, 94b, 95, 96c, 152, 153, 154, 156, 157, 159, 160, 161, 164, 165, 166, 167, 171, 172, 175, 179, 188; – *lejn* Q 3, 4, 187, 191; – *lejn* P 121, Q 71, 72; – *lē^on* P 178; – *lē^on* P 179; – *lēn* P 49, 50, 113, 176, 176a, 177a, Q 2 (12 m, bij tweespan 13 m lang); – *lejn* L 265; – *līn* L 270, 289b, 294, 295, 318b, 319, 322, 322a, 325, 331, 331b, 377, 382, 383, 387, 425, 427, 429, 429a, 432, Q 10, 11, 18, 19, 20, 32a, 97, 111, 0112; – *līn* L 192a,

244c, 246, 266, 268, 271, 313, 416; – *lij* Q 113 (13 m lang), 204a, 205*; *plōgļejn* L 360; *plōgļin* L 317, 359, 360, 361, 362, 367, 368, 415; **ploegslijn:** *plōxstējn* Q 193; *plōxstīn* Q 99*; **veldlijn:** *veltēn* P 227; **vaarlijn:** *vārīn* Q 20 (3 m langer dan de *karlijn*); **jaaglijn:** *jāxīn* L 426; **paardslijn:** *pērīn* L 324; **dubbele lijn:** *dobāl līn* Q 9; *dōbāl lājn* Q 163; ~ *lejn* Q 96d, 193, 198b; ~ *lejn* L 265; ~ *līn* L 289, 289a, Q 10, 19, 33, 111; ~ *līn* L 367; ~ *līn* L 358, 364, 365 (vroeger), Q 12; ~ *le-īn* Q 198b; *dabāl lejn* Q 171; **dubbele lijn:** *dōbāl līn* Q 18a; **lange lijn:** *lāj lejn* Q 87; *lāj lij* Q 117a; **lijn:** *lā^on* Q 169; *lājn* Q 89, 92, 162, 163, 177; *lejn* P 58, Q 85, 86; *lēn* Q 168a; *lē-n* P 173; *lē^on* P 174; *lē^on* P 115, 117, 175, 180, 182, 213, 218; *lejn* P 224, Q 88, 95, 96d, 102, 104a, 105, 175, 178, 179; *lejn* Q 193, 194; *lejn* P 222, Q 172; *lē^on* P 175; *lēn* P 107a, 176, 176a, 214, 219; *lejn* K 314, 353; *lejn* L 372, 420, 421; *lē^on* L 422; *li-īn* L 419, 423; *līn* L 372; *lījn* Q 284; *līn* L 289a, 290, 292, 300, 319, 322, 328, 329, 330, 332, 333, 366, 369, 371, 371a, 373, 374, 377, 378, 420, 424, 0426, Q 6, 7, 8, 9, 13, 19, 19a, 27, 36, 97, 98, 101, 103, 110, 112a; *līn* L 370, Q 20; *līn* L 265b, 282, 286, 316a, 360, 371, 371a; *līn* Q 282; *līn^o* L 282; *lij* L 282, Q 101, 192, 196, 197, 202, 203, 203a, 205*, 207, 208, 211, 222; *lij* Q 200, 247, 247a, 248, 253, 259; *li-īn* Q 88, 116; *lejn* Q 199; **enkel lijntje:** *e-īkāl lejn^osā* Q 87; **ploeglijnd:** [ploeg]līnt L 115, 159a, 163 (bij een tweespan 12 m, bij een driespan 13 m lang), 163a, 163b, 164, 165, 191, 209, 211, 214, 214a, 215, 217, 245b, 246a, 248; – *lēm^ot* L 265; **lijnd:** *līnt* L 159a, 164, 165 (pl. *līndā*), 191, 217; **ploeglei:** [ploeg]leī L 288c, 320a; **ploegleis:** [ploeg]leīs L 270; – *lēīs* L 192b; **leis:** *lē-īs* L 209; **enkele leis:** *enīkāl leīs* L 321; **ploegriem:** [ploeg]rēm L 318b, Q 14; **ploegkoord:** [ploeg]kōrd L 363; – *kōrt* L 364, Q 2, 2b; – *kōrt* L 413; – *kōr(t)* P 47; – *kōr* K 318, L 315, 352, P 44, 45, 46, 51 (vnl. bij een jong paard); – *kōt* P 48, 52, 56, 57, Q 2a; – *kō^ot* P 188; – *kuot* Q 179; **akkerkoord:** *akārkōrt* Q 3, 4; **kordeelkoord:** *kārdilkōrt* Q 1; *kārdiālkō^or* L 354; **kordeelskoord:** *kārdi^olškōrt* L 365; **koorden:** *ko-ādā* Q 121c; **kordeel:** [kordeel] K 278, 314, 315, 316, 317a, 318, 357, 358, 359, 360, 361, L 286, 312, 314, 316, 316a, 317, 319, 352, 353, 355, 356, 359, 360, 361, 362, 366, 367, 368, 369, 372, 413, 414, 415, 419, 420, 423, P 44, 47, 50, 51, 52, 53, 54, 58, 115, 117, 121, 172, 176, 177, 186, 187a, 192, 193, 197, 219, Q 1, 3, 9, 10, 12, 71, 78, 156, 162; **jaagt:** *jāxt* L 361 (jonger dan *ploeglijn*), 362, 368, 369, 415 (minder gebr. dan *ploeglijn*); *jāx* Q 7; **guide/guides** (fr.): *git* Q 162, 240; *gits* Q 168a (minder gebr. dan *ploeglijn*).

I.1

A

aan de gang zetten 165
 aan de lange/korte tomp staan 182
 aan het lang/kort eind trekken 182
 aan, (de eg) tand ~ tand laten
 gaan 149
 aandammen 171
 aaneen [eggen] 149
 aaneenaan [eggen] 150
 aanhouden 171
 aankloppen 171
 aanklopper 169
 aanladen 145
 aanplempen 171
 aanplempplankje 169
 aanslaan 171
 aanspanhaak 135
 aanstampen 171
 aanstamper 169
 aanstoten 171
 aantrampelen 171
 aantrappen 171
 aantreden 171
 aantrekken bet de klonken 171
 aanwellen 170
 aarde, in de ~ maken 160
 aardklotten kleinmaken 159
 aardschup 174
 achter, naar ~ [eggen] 148
 achter, naar ~ gericht [eggen] 148
 achter, van ~ [eggen] 148
 achterbalk 132
 achtereger 142
 achtergeven, voor-/~ 182
 achterhaam 177, 179
 achterhaam, dubbele ~ 180
 achterhaam, lange ~ 180
 achterrader 163
 achterrader 163
 achterste brak 132, 142
 achterste raden 166
 achterste rader 163
 achterst(e) voor [eggen] 148
 achterste voor, (de eg) het ~ leg-
 gen 149
 achterste voor, het ~ [eggen] 148
 achterste voren [eggen] 149
 achterste voren, ten ~ [eggen] 149
 achterruit [eggen] 148
 achterruit, met de tanden ~ [eggen]
 148
 achterwaarts [eggen] 148
 af, de voor ~ [eggen] 150
 af, [eg] om ~ te egen 137
 af, [eg] voor ~ te egen 137
 af, lang op en ~ [eggen] 150
 af, op en ~ [eggen] 150
 af, op en ~ gaan 150
 af, recht op en ~ [eggen] 150
 afeg[eg] 137
 af[eggen] 150, 158, 160, 161
 afrussen 158, 164
 afslepen 158
 afslepen, (de akker, de wei) ~ 175
 afsleuren, (de akker) ~ 175
 afslopen, (de akker) ~ 175
 afslopen, (het land) ~ 149
 afsloper 138
 afstuiken, (het land) ~ 149
 aftreden 171
 afvaren 158
 afwerken 158, 160
 afwerken, schön (d.) ~ 160
 afzetten 159
 akker 159

akker breken 158
 akker, (het ligt) in de ~ 159
 akker, in de ~ [eggen] 158
 akker[eg] 137
 akkerkoord 182
 akkersteep 173
 akkerstek 170
 als, meer/minder ~ de halve schei-
 geven 182
 ander, over de ~ [eggen] 156
 ander, over de ~ wellen 170
 andere, over ~ vol [eggen] 156
 andere, over ~ vol varen 156
 andere, over ~ voor [eggen] 156
 andere, over de ~ vol [eggen] 156
 andersom [eggen] 149
 andersom, met de eeg ~ [eggen]
 149
 anderste, over de ~ baan [eggen]
 156
 anderste, over de ~ keer [eggen]
 156
 as 166
 as van de wel 166
 asblok 167
 askassen 167
 autobanden 174
 avance (fr.) 181
 averechts [eggen] 149

B

baan 157
 baan, geëgde ~ 157
 baan, op de lange ~ [eggen] 150
 baan, over de anderste ~ [eggen]
 156
 balans 180, 181
 balans van drie paarden 181
 balein 162
 balk van de koppelteeg 140
 balk, achterste ~ 132, 142
 balk, hinderste ~ 131
 balk, middelste ~ 131
 balk, voorste ~ 131
 balk[eg] 140
 balken 131, 132, 163
 balken in terwars 132
 balken, binnenste ~ 132
 balken, dikke ~ 132
 balken, grote ~ 132
 balken, kleine ~ 132
 balken, korte ~ 166
 balken, lange ~ 166
 balken, lichte ~ 132
 balken, middelste ~ 132
 balken, rechte ~ 132
 balkjer(en) 131
 balkjes 132, 173
 bamd slepen 175
 banden 166
 bandensleep 173
 banen, met ~ wellen 170
 banen, met/mee ~ [eggen] 156
 beitel 164
 beitel[eg] 143
 beladen 145
 bestoken, met rijs ~ [eg] 173
 bet de botte kant [eggen] 148
 bet de ijleeg [eggen] 158
 bet de klonken, aantreden ~ 171
 bet de voor mee [eggen] 150
 bet de voor met [eggen] 150
 bet dubbele vol [eggen] 156
 bet een halve vol [eggen] 156
 bet een reep slepen 175

bet half [eggen] 156
 bet halve vollen [eggen] 156
 bet panden [eggen] 156
 bet panden wellen 170
 bet panden werken 156
 bet pleinen [eggen] 156
 bet vollen [eggen] 155
 bet vollen varen 155, 170
 bet vollen wellen 170
 bet volten [eggen] 155
 beugel 134
 beul[eg] 136
 beul[eggen] 158
 beulen 158
 bewerken, met de cultivator ~ 164
 bewerkt 159
 bindkoppel 178
 binnenbalken 132
 binnenste balken 132
 bol[eg] 136
 bomen 131, 132, 167
 bomen, rechte ~ 132
 boom 166
 boom[eg] 140
 bot [eggen] 148
 bot hangen, (de eg) ~ 149
 bot, met de eeg ~ derop 148
 botte [eg] 138
 botte kant, bet de ~ [eggen] 148
 botte kant, met de ~ [eggen] 148
 botte tanden, kleine ~ 142
 botterik 174
 bout 166
 bovenbalken 132
 brak, achterste ~ 166
 brak, voorste ~ 166
 brakken 166, 167
 brede vol 157
 breder, oude stukker ~ 169
 bredeweg, in de ~ [eggen] 151
 breed, op zijn ~ [eggen] 151
 breeds, op zijn ~ [eggen] 151
 breedte, in de ~ [eggen] 151
 breedte, in de ~ [eggen] 151
 bree[k]eg 137
 breiden, koestront ~ 176
 breiden, stront ~ 176
 breiden, stronten ~ 176
 breken 158, 164
 breken, akker ~ 158
 breken, de schollen ~ 158
 breken, de voren ~ 151
 breken, (haver) de nak ~ 170
 breken, koestront ~ 176
 breken, koestronten ~ 176
 breken, stroffen ~ 176
 breken, stront ~ 176
 breken, stronten ~ 176
 breker 162, 163
 bruggen 134, 173
 buis 181
 buitenbalken 132
 buitenste schakels 181
 buizen 181
 burriebomen 167
 burriën 167
 burries 167
 burriewel 166
 bussen 167

C

cambridgerol 167
 cambridgewel 167
 canadase [eg] 162
 canadienne (fr.) 162

- compound[eg] 140
 cultivateren 164
 cultivator 161, 162
 cultivator, losmaken met de ~ 164
 cultivator, met de ~ bewerken 164
 cultivatorschaar 164
 cultivatorstanden 164
 cultivatorveren 164
- D
- daaltreden 171
 daalwellen 170
 dammen 171
 dammer 169
 damplank 169
 deel 140
 derdegspan 181
 derdoor houden, diep ~ 148
 derdoor trekken, met de kettingeg ~ 161
 derdoor wroeten, flink ~ 164
 derin houwen, nieuwe tanden ~ 134
 derin maken, zaad ~ 160
 derin slaan, nieuwe tanden ~ 134
 derin zetten 165
 derin zetten, nieuwe tanden ~ 134
 deronder [eggen] 160
 derop, met de eeg bot ~ 148
 derover gaan, eerst met de eeg ~ 158
 derover gaan, locht ~ 149
 derover, recht ~ [eggen] 150
 deruit zetten 165
 dicht[eggen] 160
 dichtwellen 170
 diep derdoor houden 148
 diep [eggen] 148
 diep optrekken 164
 dieper/dreger zetten 145
 diepte, op de juiste ~ zetten 145
 dikke balken 132
 dissel 168
 disselboom 167
 dobbel [eggen] 154
 dobbel haamhout 180
 dobbel overhoekes [eggen] 153
 dobbel overkant [eggen] 153
 dobbel overoord [eggen] 153
 dobbel warsel 180
 dobbel warselen 180
 dobbel warshout 180, 181
 dobbele achterhaam 180
 dobbele [eg] 139
 dobbele [eghaam] 180
 dobbele gaan, een ~ [eggen] 156
 dobbele hangkluppel 180
 dobbele koppel 180
 dobbele koppelschei 180
 dobbele lijn 182
 dobbele ploeghaam 180
 dobbele ringelwel 167
 dobbele schei 180
 dobbele trekschei 180
 dobbele vol, bet ~ [eggen] 156
 dobbele zigzag 139
 dobbele zigzag[eg] 139
 dommen 166
 door de grond houden, vast ~ 148
 doorentrekken 158
 doorenvaren 158
 doomen 174
 doomen hagen 174
 doomen heg 174
 doomen rijzer 174
- doornen stokken 174
 doornen takken 174
 doornen wissen 174
 doornen, met ~ slepen 175
 doornen[eg] 173
 doornensleep 173
 doorns, met ~ slepen 175
 doornakken 174
 doorsteken 164
 doorwerken, flink ~ 164
 doppel [eggen] 154
 draai[eg] 143
 draaien, (de eg) ~ 147
 draaier 135
 draaiers 142
 dreeg [eggen] 149
 dreger, dieper/~ zetten 145
 drek [eggen] 157
 drek[eg] 136
 dreklat 170
 dreks[eg] 136
 drie/drij, met ~ vollen [eggen] 156
 drie, balans van ~ paarden 181
 drie, [eg] met ~ scheien 131
 drie, [eg] met ~ stukken 140
 drie, koppel van ~ 181
 driebalk 130
 driealken[eg] 130
 driealks[eg] 130
 drieboom 130
 drieboomse [eg] 130
 driebooms[eg] 130
 driedeels[eg] 140
 driedelige [eg] 140
 driedelige wel 166
 driedobbele schei 181
 drie[eg] 140
 drie-evelaar 181
 driegepan 181
 driehaam 181
 driehevel 181
 driehoek[eg] 128
 driehoekige [eg] 128, 137
 driehoeks[eg] 128, 137
 driekante [eg] 128, 137
 driekant[eg] 128, 137
 driekantige [eg] 128, 137
 driespan 181
 driespanning warsel 181
 driespanning warselen 181
 drietomp 128
 driefeldse [eg] 140
 driefelds[eg] 140
 driefvoudige [eg] 140
 driezwing 181
 drij, met drie/~ vollen [eggen] 156
 drijdegspan 181
 drukplankje 169
 dubbel [eggen] 154
 dubbel warshout 180
 dubbelde [eg] 139
 dubbele [eg] 139
 dubbele [eghaam] 180
 dubbele lijn 182
 dubbele schei 180
 duimen 142
 duits, in het ~ rijden 154
 duits, op zijn ~ [eggen] 154
 dwars [eggen] 151
 dwars erover [eggen] 151
 dwars overoord [eggen] 153
 dwars, in het ~ [eggen] 151
 dwars [eggen] 151
 dwars, op zijn ~ [eggen] 151
 dwarsbalk 140
 dwarsbalken 132
 dwarsbalkjes 132
 dwarsbomen 132
- dwarsel 180
 dwarshout 178, 180
 dwarshouster 132
 dwarshouters 132
 dwarskoppel 180
 dwarsschei 179
- E
- eeg, de ~ slepen 149
 eeg, eegd/~ 127
 eeg, eerst met de ~ derover gaan 158
 eeg, het ligt in de ~ 147
 eeg, met de ~ andersom [eggen] 149
 eeg, met de ~ bot derop 148
 eegacht 135
 eegbalk 140, 142
 eegbomen 132
 eegbril 132
 eegd/eeg 127
 eegde 127
 eegdebalk 140
 eegdebalken 131
 eegdehaak 135, 146
 eegdeketting 135
 eegdekluppel 147
 eegdelichter 146
 eegden 145
 eegdepinnen 133
 eegdestek 146
 eegdestrop 135
 eegdetanden 133
 eegdhaam 177
 eegdje, klein ~ 142
 eegdkluppel 147
 eegdstek 146
 eeghaak 146
 eeghaam 177
 eeghachten 178
 eeghout 147
 eeghuk 146
 eegje 140
 eegje, klein ~ 140, 142
 eegketten, de ~ langer/korter maken 145
 eegklingen 178
 eegkram(p) 134
 eeglichter 146
 eegsketting 135
 eegstanden 133
 eegstek 146
 eegstok 146
 eegstrengen 179
 eegtetanden 133
 één spoor laten liggen 170
 één vol laten liggen 156
 één, met ~ vol [eggen] 156
 één, met ~ vol wellen 170
 eendelige [eg] 130
 eenpaards[eg] 130
 eenspannige [eg] 130
 eenvelds[eg] 130, 140
 eenvoudige [eg] 130
 eerst met de eeg derover gaan 158
 eerste egstand 134
 effelaar 140, 180, 181
 effenaar 180, 181
 eg 127
 [eg] 137, 138, 140, 142
 [eg] met drie scheien 131
 [eg] met drie stukken 140
 [eg] met korte tanden 138, 142
 [eg] met lange tanden 137
 [eg] met twee stukken 140

- [eg] met vier scheien 131
 [eg] met 17 tanden 137
 [eg] om af te egen 137
 [eg] voor af te egen 137
 [eg] voor klein te maken 137
 [eg] voor te zaaien 138
 [eg], botte ~ 138
 [eg], canadase ~ 162
 [eg], de ~ laten slepen 175
 [eg], de ~ ondersteboven 173
 [eg], de ~ ondersteboven slepen 175
 [eg], de ~ op de rug slopen 175
 [eg], de ~ op zijn rug leggen 175
 [eg], de ~ slepen 175
 [eg], de ~ slepens 173
 [eg], de ~ ten ondersteboven 173
 [eg], dubbele ~ 139
 [eg], drieboomse ~ 130
 [eg], driedelige ~ 140
 [eg], driehoekige ~ 128, 137
 [eg], driekante ~ 128, 137
 [eg], driekantige ~ 128, 137
 [eg], drieveldse ~ 140
 [eg], drievoudige ~ 140
 [eg], dubbele ~ 139
 [eg], dubbele ~ 139
 [eg], een ~ van terugge 138
 [eg], eendelige ~ 130
 [eg], eenspannige ~ 130
 [eg], eenvoudige ~ 130
 [eg], enkele ~ 130, 140
 [eg], fijne ~ 138
 [eg], grote ~ 131
 [eg], houten ~ 129, 137, 138
 [eg], houteren ~ 129, 137, 138, 142
 [eg], ijzeren ~ 130, 137, 138
 [eg], kleine ~ 131, 140, 142
 [eg], kleine ijzeren ~ 137
 [eg], kluppel van de ~ 147
 [eg], korte ~ 138
 [eg], lange ~ 137
 [eg], lochte ~ 137
 [eg], meerdelige ~ 140
 eg, met een halve ~ [eggen] 154
 [eg], met rijs bestoken ~ 173
 [eg], omgedraaide ~ 173
 [eg], omgekeerde ~ 173
 [eg], rechthoekige ~ 129
 [eg], ronde ~ 143
 [eg], scherpe ~ 136
 [eg], slepen met de ~ 175
 [eg], spitse ~ 137
 [eg], stek van de ~ 146
 [eg], stok van de ~ 146
 [eg], terugwaartse ~ 138
 [eg], tweeboomse ~ 130
 [eg], tweedelige ~ 139-140
 [eg], tweespannige ~ 130
 [eg], tweevoudige ~ 140
 [eg], vaste ~ 138
 [eg], vierbalkse ~ 130
 [eg], vierboomse ~ 130
 [eg], vierdelige ~ 140
 [eg], vierkante ~ 129
 [eg], vierkantige ~ 129, 138
 [eg], vierveldse ~ 140
 [eg], vijfhoekse ~ 130
 [eg], voorwaartse ~ 137, 138
 [eg], zesbalkse ~ 130
 egacht 135
 [eg]balken 131
 egebalk 140, 142
 egebalken 131
 egebomen 131
 egehaak 134, 146
 egehuk 146
 egeketting 135
 egekop 134
 egekram(p) 134
 egel 142
 egelatten 132
 egelichter 146
 egelichter, enkele ~ 146
 egemessen 142
 egen 145
 egen, [eg] om af te ~ 137
 egen, [eg] voor af te ~ 137
 egepinnen 133
 egeraam 131
 egestek 146
 egestok 146
 egestrop 135
 egetanden 133
 egetouw 147
 egetrekker 146
 eggebomen 132
 eggehaak 135
 eggen 145
 [eggen] 148, 149, 150, 158, 159, 160, 161
 [eggen] met een 24-tandeneeg 160
 [eggen] na het zaaien 160
 [eggen] voor het zaaien 159
 [eggen] voor te zaaien 159
 [eggen] voor zaad 159
 [eggen], bet de ijleeg ~ 158
 [eggen], de gebouwde plak ~ 158
 [eggen], de leste keer ~ 160
 [eggen], de plak maar vest ~ 158
 [eggen], deronder ~ 160
 [eggen], dobbel ~ 154
 [eggen], doppel ~ 154
 [eggen], drek ~ 157
 [eggen], dubbel ~ 154
 [eggen], een dubbele gaan ~ 156
 [eggen], fijn ~ 156
 [eggen], gebouwd land ~ 158
 [eggen], gewoon ~ 148, 150
 [eggen], grof ~ 156
 [eggen], half in half ~ 154
 [eggen], (het) vol ~ 156
 [eggen], het zaadland ~ 160
 [eggen], in de akker ~ 158
 [eggen], in de ronde ~ 154
 [eggen], knoei ~ 157
 [eggen], kropsop ~ 175
 [eggen], kruid ~ 157
 [eggen], met een halve eg ~ 154
 [eggen], met een 17-tandeneeg ~ 158
 [eggen], neven de kanten ~ 160
 [eggen], onkruid ~ 157
 [eggen], over de voor ~ 158
 [eggen], panden ~ 156
 [eggen], pessemen ~ 157
 [eggen], pettemen ~ 157
 [eggen], puimen ~ 157
 [eggen], puinen ~ 157
 [eggen], rondom ~ 154
 [eggen], stoppelen ~ 157
 [eggen], stoppelplak ~ 157
 [eggen], vers ~ 158
 [eggen], vollen ~ 156
 [eggen], voorop ~ 159
 [eggen], vuile grond ~ 157
 [eggen], vuiligheid ~ 157
 eggespoor 157
 eggestok 146
 eggetanden 133
 egehaak 146
 [eg]haak 135
 egehaakje 146
 eghaam 177
 [eghaam] 179
 [eghaam] voor de koppel 180
 eghaam, hachten van de ~ 178
 [eghaam], dubbele ~ 180
 [eghaam], dubbele ~ 180
 [eghaam], grote ~ 180
 [eghaam], zware ~ 180
 eghaamhaak 181
 eghaamsklippel 177
 eghaamsknippel 177
 eghaamsknippelhaak 135
 eghaamsknippelhaken 181
 eghaamsknippelketting 135
 eghaamsknuppel 177
 eghout 147
 egje, klein ~ 140
 [eg]kettel 135
 [eg]ketten 135
 [eg]ketting 135
 egkluppel 147
 eglichter 146
 eppers 135
 [eg]pinnen 133
 [eg]raam 131
 [eg]scheien 132
 egsketting 135
 egstand, eerste ~ 134
 egstanden 133
 egstek 146
 egstok 146
 [eg]strop 135
 [eg]tanden 133
 egtanden scherpen 134
 [eg]trekel/-trikkel 134
 [eg]trichel 134
 [eg]vol 157
 [eg]wis 135
 eikenhout 174
 eind, aan het lang/kort ~ trekken 182
 en 150, 152
 enkel [eggen] 149
 enkel lijntje 182
 enkel warshout 178
 enkele [eg] 130, 140
 enkele egelichter 146
 enkele leis 182
 enkele trekschei 178
 enkele warsel 178
 erover, dwars ~ [eggen] 151
 erwtenrijzen 174
 erwtenrijzer 174
 erwtegerden 174
 erwtrijzen 174
 erwtrijzer 174
 erwtrijzers 174
 escamoteur (fr.) 175
 evenaar 180
 evenaarsbalk 140
 extirpateren 164
 extirpateur 162
 extirpator 162, 163
 extirpatorschaar 164
 extirpatortanden 164
 F
 fijn [eggen] 156
 fijne [eg] 138
 fijnmaken 159
 flanken 166
 flateren spreiden 176
 flaters spreiden 176
 flaters uitereengooien 176
 flaters uitereenhouden 176
 flaters uitereenslaan 176

flaters uitereensmijten 176
 flaters uitereenstrijken 176
 flaters uitspreiden 176
 flatsen spreiden 176
 flatten kloppen 176
 flatten slaan 176
 flatten spreiden 176
 flattengaffel 176
 flatterniek 176
 flattenschup 176
 flattenspreider 176
 flatteren spreiden 176
 flink derdoor wroeten 164
 flink doorwerken 164
 foetelwarsel 180
 fraise (fr.), frees/~ 165
 frame 166
 frame/freem 163
 freem 131
 freem, frame/~ 163
 frees/fraise (fr.) 165
 frees[eg] 143
 frezen 165

G

gaaf trekken 176
 gaan 157
 gaan, (de eg) tand aan tand laten
 ~ 149
 gaan, een dobbele ~ [eggen] 156
 gaan, eerst met de eeg derover ~
 158
 gaan, in lang/kort warsel ~ 182
 gaan, locht derover ~ 149
 gaan, met een ~ [eggen] 156
 gaan, op en af ~ 150
 gaan, op gen kop ~ 145
 gaan, over het zaadgoed ~ 160
 gaan[eggen] 156
 gaard, zware wel voor in de ~ 168
 gaardewel 168
 gaffel, houteren ~ 176
 gaffel, kromme ~ 176
 gaffeltje 131
 gang 157
 gang, aan de ~ zetten 165
 gang, in de ~ zetten 165
 gang, uit de ~ zetten 165
 ganzepoot 164
 ganzevoet 164
 ganzevoetcultivator 162
 ganzevoetje 164
 gatje, een ~ meer/minder geven
 182
 gatter 167
 gebouwd land [eggen] 158
 gebouwde plak, de ~ [eggen] 158
 geed[eg] 137
 geëegd, het ~ 147
 geëegs, het ~ 147
 geëgd land 147
 geëgd, het ~ 147
 geëgd, het ligt ~ 147
 geëgde baan 157
 geëgde, het ~ 147
 geen[eggen] 153
 gelijk[eggen] 159
 gelijkmaken 159, 176
 gelijkstlepen 159
 gelijkstlepen, (het land) ~ 175
 gelijk trekken 159
 gelijkwellen 170
 gen, op ~ kop gaan 145
 gen, op ~ kop werken 145
 geraams 166

geraamte 166
 gereed 159
 gereed om te zaaien 159
 gereed voor in te zaaien 159
 gereed voor te zaaien 159
 gereedgemaakte grond 159
 gereedmaken 159
 gericht, naar achter ~ [eggen] 148
 gespan 179
 gestel 167
 geven, een gatje meer/minder ~
 182
 geven, een kram(p) meer ~ op het
 warselen 182
 geven, een krapje meer ~ 182
 geven, (een paard) de grootste/
 kleinste helft ~ 182
 geven, meer warsel ~ 182
 geven, meer/minder als de halve
 schei ~ 182
 geven, meer/weiniger kam ~ 182
 gewoon [eggen] 148, 150
 gezwadden, in ~ [eggen] 156
 gezwadden, met ~ [eggen] 156
 gleuven 157
 gollen 156
 gollen laten liggen 156
 gollen, met ~ [eggen] 156
 golven 156
 golven, met ~ [eggen] 156
 gras[eg] 136
 grein[eg] 138
 grof [eggen] 156
 grond, gereedgemaakte ~ 159
 grond, vast door de ~ houden 148
 grond, vuile ~ [eggen] 157
 grondbreker 161, 163
 groot warsel 181
 groot warselen 180
 grooteg 138
 grootste/kleinste helft, (een paard)
 de ~ geven 182
 grote balken 132
 grote [eg] 131
 grote [eghaam] 180
 grote raden 163
 grote schei 132
 grote vol 157
 guide/guides (fr.) 182
 guides (fr.), guide/~ 182

H

haag 174
 haak 135, 146, 163
 haak van de ploeghaam 181
 haak van het haamhout 181
 haak, ketting met ~ 135
 haakijzer 146
 haamhout 177, 180
 haamhout, dobbel ~ 180
 haamhout, haak van het ~ 181
 haampje 177, 179
 haampjesklingsels 178
 haamsel 177, 179
 haamselkettelen 179
 haamselstrangen 179
 haamselstrengen 179
 haamstrengen 179
 hachten 178
 hachten van de eghaam 178
 hagen, doornen ~ 174
 haken 181
 haken van de koppel 181
 half in half [eggen] 154
 half scherp [eggen] 149

half slepens [eggen] 149
 half sleur[eggen] 149
 half, bet ~ [eggen] 156
 half, half in ~ [eggen] 154
 halfstaart 179
 halve eg, met een ~ [eggen] 154
 halve karreep 173
 halve reep 173
 halve schei, meer/minder als de ~
 geven 182
 halve vol 157
 halve vol, bet een ~ [eggen] 156
 halve vol, met een ~ [eggen] 156
 halve vol, op ~ [eggen] 156
 halve vollen, met ~ [eggen] 156
 hameel 177, 179
 hameelbuis 181
 hand, over de ~ [eggen] 156
 hand[eg] 142
 handhaaf 147, 163
 handknuppel 178
 handschou(de) 178
 handvat 147
 handwel 167
 handwelletje 167
 hangen, (de eg) bot ~ 149
 hangen, de ketting langer/kortere
 ~ 145
 hangkluppel 178
 hangkluppel, dobbele ~ 180
 hangknuppel 178
 hauptsbalken 132
 hebel (d.), hevel/~ 163
 heen en terug [eggen] 150
 hefboom 163
 heffen 147
 heffer 146
 hefhout 147
 hefstek 146
 heg, doornen ~ 174
 heks 142
 heksen 161
 helft, (een paard) de grootste/
 kleinste ~ geven 182
 herschrijven 181
 hertanden 133
 het ligt geëgd 147
 het ligt in de eeg 147
 het riemt zich 147
 (het) vol [eggen] 156
 hevel/hebel (d.) 163
 hinderste balk 131
 hoeftrappen wegwerken 160
 hoeks [eggen] 152
 hoepelen 176
 hof, wel voor de ~ 168
 hof[eg] 142
 hofklompen 169
 hofrol 168
 hofwel 168
 hofwelletje 168
 hol[eg] 136
 hoofdbalken 132
 hoofdblok 131
 houden, diep derdoor ~ 148
 houden, vast door de grond ~ 148
 hou[eg] 129, 138
 houten [eg] 129, 137, 138
 houten sleep 173
 houten tanden 133
 houten wel 166
 houteren [eg] 129, 137, 138, 142
 houteren gaffel 176
 houteren scherp[eg] 136
 houteren tanden 133
 houteren wel 166, 168
 houteren welboom 166

I.1

houtje 147
houwen, nieuwe tanden derin ~
134
huis 181

I

ijleeg, bet de ~ [eggen] 158
ij[eg] 136
ijzer 166
ijzeren [eg] 130, 137, 138
ijzeren [eg], kleine ~ 137
ijzeren krauwen 167
ijzeren roeden 131
ijzeren roes 131
ijzeren sleep 173
ijzeren tanden 133
ijzeren wel 166
ijzeren welboom 166
in de aarde maken 160
in de akker [eggen] 158
in de akker, (het ligt) ~ 159
in de bredeweg [eggen] 151
in de breedte [eggen] 151
in de breedte [eggen] 151
in de eeg, het ligt ~ 147
in de gaard, zware wel voor ~ 168
in de gang zetten 165
in de korteweg [eggen] 151
in de kram(p), de pinnetjes ~ ver-
zetten 182
in de langeweg [eggen] 150
in de lengt [eggen] 150
in de lengte [eggen] 150
in de ronde [eggen] 154
in de smaleweg [eggen] 151
in de wei, reep voor ~ 173
in de gezwadden [eggen] 156
in het duits rijden 154
in het dwars [eggen] 151
in het kort [eggen] 151
in het kort en in het lang [eggen]
152
in het kort, in het lang en ~ [eg-
gen] 152
in het kruis [eggen] 151, 154
in het kruiswaarts [eggen] 151
in het lang [eggen] 150
in het lang en in het kort [eggen]
152
in het lang en in het terwars [eg-
gen] 152
in het lang en in het wars [eggen]
152
in het lang, in het kort en ~ [eg-
gen] 152
in het langs [eggen] 150
in het langt [eggen] 150
in het leng [eggen] 150
in het lengs [eggen] 150
in het recht [eggen] 150
in het scherens [eggen] 153
in het schuin [eggen] 153
in het schuins [eggen] 153
in het terwars, in het lang en ~
[eggen] 152
in het tewars [eggen] 151
in het verbond werken 152
in het verleng [eggen] 150
in het wars [eggen] 151
in het wars, in het lang en ~ [eg-
gen] 152
in het zijn langs [eggen] 150
(in het) zijn wars [eggen] 151
in lang [eggen] 150
in lang/kort warsel gaan 182

in terdwars [eggen] 151
in terleng [eggen] 150
in terlengte [eggen] 150
in terwars [eggen] 151
in terwars, balken ~ 132
in tewars [eggen] 151
in vollen [eggen] 155
in vollen varen 155
in werking zetten 165
in, gereed voor ~ te zaaien 159
in, half ~ half [eggen] 154
in, tegen de voren ~ [eggen] 151
inbreken 158, 164
in[eggen] 158, 160
inmaken, zaad ~ 160
inslepen 160
inslichten 160
inzetten 165
inzetten, nieuwe tanden ~ 134
inzetten, tanden ~ 133

J

jaaglijn 182
jaagt 182
juiste diepte, op de ~ zetten 145

K

kader 131, 166
kam 134, 181
kam, meer/weiniger ~ geven 182
kam, voorgeven op de ~ 182
kant, bet de botte ~ [eggen] 148
kant, de ~ op[eggen] 160
kant, met de botte ~ [eggen] 148
kant, met de stompe ~ [eggen] 148
kanten, de ~ op[eggen] 160
kanten, neven de ~ [eggen] 160
kapot[eggen], kluiten ~ 159
kapottrekken 158
karband 174
karband, met een ~ slepen 175
karbanden 174
karbanden, met ~ slepen 175
karbandensleep 173
karbandsleep 173
karbeslag 174
karbeslag, met het ~ slepen 175
karbred 174
karmouw 174
karmouw, met de ~ slepen 175
karplank 174
karreep 173
karreep, halve ~ 173
karreep, met een ~ slepen 175
karrereep 173
karrering 174
karring 174
karschot 174
keer, de leste ~ [eggen] 160
keer, over de anderste ~ [eggen]
156
kennef 134
ket[eg] 142
kettel 135, 147
kettel[eg] 137, 142
kettel[eggen] 161
kettelen 161, 179
ketten[eg] 142
kettens 179
ketting 135
ketting met haak 135
ketting, de ~ langer/korter han-
gen 145
ketting[eg] 138, 141
kettingeg, met de ~ derdoor trek-
ken 161
ketting[eggen] 161
kettingeghaam 179
kettingen 147, 179
kettingen[eg] 142
kettingsleep 142
keuls, op het ~ [eggen] 151
klaar om te zaaien 159
klamp 181
kleef 181
kleibreker 162
klein eegdje 142
klein eegje 140, 142
klein egje 140
klein rad 163
klein radje 163
klein welletje 168
klein, [eg] voor ~ te maken 137
kleine balken 132
kleine botte tanden 142
kleine [eg] 131, 140, 142
kleine ijzeren [eg] 137
kleine vol 157
kleine wel 168
kleine welboom 168
kleine zaad[eg] 138
kleinmaak[eg] 137
kleinmaken 159, 171, 176
kleinmaken, aardklotten ~ 159
kleinslepen 159
kleinste, (een paard) de groot-
ste/~ helft geven 182
kleintreden 171
kleuf 181
klingels 178
klingen 178
klinghaken 181
klink 134
klinken 178
klompdampner 169
klompen, een paar versleten ~ 169
klonken, aantreden bet de ~ 171
kloppen 171
kloppen, flatten ~ 176
kloppen, mest ~ 176
kluiten kapot[eggen] 159
kluppel 147, 170, 178
kluppel van de [eg] 147
kluppel, warse ~ 180
knakken, (rogge) ~ 170
knecht, vuile ~ 146
knoei [eggen] 157
knuppel 147, 178
knuppel, touw met ~ 168
knuppeltje, trektouwte met ~ 168
koefflatsen uitereendoen 176
koestront breiden 176
koestront breken 176
koestront spreiden 176
koestront strooien 176
koestront trouwen 176
koestront uitereengooien 176
koestront uitereenhouden 176
koestront uitereenslaan 176
koestront uitereensmijten 176
koestronten breken 176
koestronten uitereenhouden 176
koefflaggen uitereenslaan 176
koolhofpels 169
koolhofrol 168
koolhofswel 168
koolhofswelletje 168
koolhofwel 168
koord 147
koorden 179, 182

- kop 134
 kop, op gen ~ gaan 145
 kop, op gen ~ werken 145
 koppel 178, 179, 180
 koppel van drie 181
 koppel, dubbele ~ 180
 koppel, [eghaam] voor de ~ 180
 koppel, haken van de ~ 181
 koppel, lange ~ 180
 koppelbalk 140
 koppeldeeg, balk van de ~ 140
 koppel[eg] 139
 koppel[eghaam] 180
 koppelhout 178, 180
 koppelkettelen 179
 koppelkettels 179
 koppelkettingen 179
 koppelschei 178, 180
 koppelschei, dubbele ~ 180
 koppelsnoeren 179
 koppelstang 140, 142
 koppelstrangen 179
 koppelstrengen 179
 koppeltrekken 178
 koppen 166
 kopplanken 166
 kopraam 166
 kopstukken 166
 kordeel 182
 kordeelkoord 182
 kordeelskoord 182
 koren wellen 170
 kort [eggen] 151
 kort overkant [eggen] 153
 kort, aan het lang/~ eind trekken 182
 kort, de trekhaak lang/~ zetten 145
 kort, in het ~ [eggen] 151
 kort, in het ~ en in het lang [eggen] 152
 kort, in het lang en in het ~ [eggen] 152
 kort, in lang/~ warsel gaan 182
 kort, op ~ [eggen] 151
 kort, op het ~ [eggen] 151
 korte balken 166
 korte [eg] 138
 korte tanden, [eg] met ~ 138, 142
 korte, aan de lange/~ tomp staan 182
 korter, de eegketten langer/~ maken 145
 korter, de ketting langer/~ hangen 145
 korteweg, in de ~ [eggen] 151
 kortmaken 158, 159
 kortslippen, (het land) ~ 175
 kortte, op de ~ [eggen] 151
 kortte, over de ~ [eggen] 151
 kortweegs [eggen] 151
 kraan 146
 krabbel[eg] 143
 krabber 170
 kramhout 178
 krammen 181
 kram(p) 134, 181
 kram(p), de pinnetjes in de ~ verzetten 182
 kram(p), een ~ meer geven op het warselen 182
 kram(p)warsel 180
 krapje, een ~ meer geven 182
 krauwen 167
 krauwen, ijzeren ~ 167
 krekkel, krikkel/~ 135
 kretser 170
 kreuken, (haver) ~ 170
 krikkel/krekkel 135
 kroddel[eg] 142
 kromme gaffel 176
 kropkettel 135
 kropsop [eggen] 175
 kruid [eggen] 157
 kruid[eg] 136
 kruis overoord [eggen] 154
 kruis, in het ~ [eggen] 151, 154
 kruisbalken 132
 kruis[eg] 143
 kruis[eggen] 151
 kruiselings [eggen] 154
 kruisen, met vollen ~ 154
 kruisgewijs overoord [eggen] 153-154
 kruiswaarts [eggen] 151
 kruiswaarts, in het ~ [eggen] 151
 kruisweegs [eggen] 151, 154
 kruisweegs overoord [eggen] 153
 kruiswege [eggen] 151
 kruk 135
 kwart warsel, een paard met een ~ varen 182
 kweken[eg] 136
- L
- laadbak 174
 laboreren 164
 laboureur 162
 laden, (de eg) ~ 145
 land, gebouwd ~ [eggen] 158
 land, geëgd ~ 147
 land, zaaiensvaardig ~ 159
 land[eg] 138
 lang [eggen] 150
 lang op en af [eggen] 150
 lang overkant [eggen] 152
 lang schuin [eggen] 153
 lang schuins [eggen] 153
 lang warsel 180
 lang/kort eind, aan het ~ trekken 182
 lang/kort warsel, in ~ gaan 182
 lang/kort zetten, de trekhaak ~ 145
 lang, in ~ [eggen] 150
 lang, in het ~ [eggen] 150
 lang, in het ~ en in het kort [eggen] 152
 lang, in het ~ en in het terwars [eggen] 152
 lang, in het ~ en in het wars [eggen] 152
 lang, in het kort en in het ~ [eggen] 152
 lang, op ~ [eggen] 150
 lang, op het ~ [eggen] 150
 lang, op zijn ~ [eggen] 150
 lang, op zijn ~ en terwars [eggen] 152
 lange achterhaam 180
 lange baan, op de ~ [eggen] 150
 lange balken 166
 lange [eg] 137
 lange koppel 180
 lange lijn 182
 lange tanden, [eg] met ~ 137
 lange/korte tomp, aan de ~ staan 182
 langer/korter hangen, de ketting ~ 145
 langer/korter maken, de eegketten ~ 145
- langeweg, in de ~ [eggen] 150
 langeweg, op de ~ [eggen] 150
 lang-eweg [eggen] 150
 langop [eggen] 150
 langs, in het ~ [eggen] 150
 langs, in het zijn ~ [eggen] 150
 langs, op zich ~ [eggen] 150
 langs, op zijn ~ [eggen] 150
 langs, op zijn ~ en terwars [eggen] 152
 langseen [eggen] 150
 langseenaf [eggen] 150
 langt, in het ~ [eggen] 150
 laten gaan, (de eg) tand aan tand ~ 149
 laten liggen, de vol ~ 156
 laten liggen, een pand ~ 156
 laten liggen, één spoor ~ 170
 laten liggen, een vol ~ 155
 laten liggen, één vol ~ 156
 laten liggen, gollen ~ 156
 laten liggen, twee sporen ~ 170
 laten liggen, twee vollen ~ 156
 laten schramen, (de cultivator) ~ 164
 laten slepen, de [eg] ~ 175
 laten, vollen ~ 156
 latsenwerk 174
 latten 132, 173
 lattensleep 173
 leer 174
 leggen, (de eg) het achterste voor ~ 149
 leggen, (de eg) op scherp ~ 148
 leggen, de [eg] op zijn rug ~ 175
 leggen, de lijst ~ 160
 leggen, de plak vierkantig ~ 160
 leggen, scherp ~ 148
 leis 182
 leis, enkele ~ 182
 leng, in het ~ [eggen] 150
 lengs [eggen] 150
 lengs, in het ~ [eggen] 150
 lengs, op ~ [eggen] 150
 lengs, op het ~ [eggen] 150
 lengt, in de ~ [eggen] 150
 lengt, op de ~ [eggen] 150
 lengte, in de ~ [eggen] 150
 lengte, op de ~ [eggen] 150
 lengte, over de ~ [eggen] 150
 leste keer, de ~ [eggen] 160
 licht 146
 licht [eggen] 149
 licht welboompje 168
 lichte balken 132
 lichte vol 157
 lichte wel 168
 lichte welboom 168
 licht[eg] 137
 lichten, (de eg) ~ 147
 lichten, puinen ~ 157
 lichten, stoppelen ~ 157
 lichter 146
 lichthaak 146
 lichthout 147
 lichtstek 146
 lichttouw 147
 liggen, de vol laten ~ 156
 liggen, een pand laten ~ 156
 liggen, één spoor laten ~ 170
 liggen, een vol laten ~ 155
 liggen, één vol laten ~ 156
 liggen, gollen laten ~ 156
 liggen, twee sporen laten ~ 170
 liggen, twee vollen laten ~ 156
 ligt, het ~ geëgd 147
 ligt, het ~ in de eeg 147

I.1

lijn 182
 lijn, dubbele ~ 182
 lijn, dubbele ~ 182
 lijn, lange ~ 182
 lijnd 182
 lijntje, enkel ~ 182
 lijst, de ~ leggen 160
 locht derover gaan 149
 locht [eggen] 149
 locht slepen 149
 lochte [eg] 137
 locht-eweg [eggen] 149
 lodderhaak 135
 loopt, ze ~ vol 147
 looshaak 135
 losbreken 164
 loscultivateren 164
 losmaken 158
 losmaken met de cultivator 164
 louter 170
 luchten 147
 luchten, zich ~ 145
 luchthaak 146
 luchthout 147
 luchtstek 146
 luchttouw 147
 luchtzeel 147
 luierk 170

M

maar vest, de plak ~ [eggen] 158
 maken, de eegketten langer/kortere ~ 145
 maken, een zaad ~ 160
 maken, [eg] voor klein te ~ 137
 maken, in de aarde ~ 160
 maken, schup voor de wel schön (d.) te ~ 170
 maken, strippen ~ 146
 maken, vollen ~ 156
 maken, zaad derin ~ 160
 maken, zaaiklaar ~ 159
 mee, bet de voor ~ [eggen] 150
 mee, met/~ banen [eggen] 156
 mee, met/~ panden [eggen] 156
 meer warsel geven 182
 meer/minder als de halve schei geven 182
 meer/minder, een gatje ~ geven 182
 meer/weiniger kam geven 182
 meer, een kram(p) ~ geven op het warselen 182
 meer, een krapje ~ geven 182
 meerdelige [eg] 140
 meervelds[eg] 140
 mei 174
 messenwel 144
 messerwel 144
 mest kloppen 176
 mest slepen 175
 mest villen 176
 mestflaters uitereengooien 176
 mestplatsen uitereenjatsen 176
 mestsleep 142, 173
 met banen wellen 170
 met de botte kant [eggen] 148
 met de cultivator bewerken 164
 met de cultivator, losmaken ~ 164
 met de eeg andersom [eggen] 149
 met de eeg bot derop 148
 met de eeg derover gaan, eerst ~ 158
 met de [eg], slepen ~ 175
 met de karmouw slepen 175

met de kettingeg derdoor trekken 161
 met de reep slepen 175
 met de stompe kant [eggen] 148
 met de tanden achteruit [eggen] 148
 met de tanden vooruit [eggen] 148
 met de voren met [eggen] 150
 met doorns slepen 175
 met doorns slepen 175
 met drie scheien, [eg] ~ 131
 met drie stukken, [eg] ~ 140
 met drie/drij vollen [eggen] 156
 met een gaan [eggen] 156
 met een halve eg [eggen] 154
 met een halve vol [eggen] 156
 met een karband slepen 175
 met een karreep slepen 175
 met een kwart warsel, een paard ~ varen 182
 met een vol [eggen] 155
 met één vol [eggen] 156
 met een vol wellen 170
 met één vol wellen 170
 met een 17-tandeneeg [eggen] 158
 met een 24-tandeneeg, [eggen] ~ 160
 met gezwadden [eggen] 156
 met gollen [eggen] 156
 met golven [eggen] 156
 met haak, ketting ~ 135
 met het karbeslag slepen 175
 met het stomp van de tanden [eggen] 148
 met karbanden slepen 175
 met knuppel, touw ~ 168
 met knuppeltje, trektoewtje ~ 168
 met korte tanden, [eg] ~ 138, 142
 met lange tanden, [eg] ~ 137
 met pleinen [eggen] 156
 met pleinen wellen 170
 met rijst bestoken [eg] 173
 met strepen [eggen] 156
 met twee stukken, [eg] ~ 140
 met twee vollen [eggen] 156
 met twee vollen wellen 170
 met verstek, trekschei ~ 180
 met vier scheien, [eg] ~ 131
 met vollen [eggen] 155
 met vollen kruisen 154
 met vollen varen 155, 170
 met vollen wellen 170
 met vols [eggen] 155
 met vols wellen 170
 met volten [eggen] 155
 met volten wellen 170
 met zollen [eggen] 156
 met 17 tanden, [eg] ~ 137
 met/mee banen [eggen] 156
 met/mee panden [eggen] 156
 met, bet de voor ~ [eggen] 150
 met, met de voren ~ [eggen] 150
 metaf [eggen] 150
 middelbalken 132
 middelste balk 131
 middelste balken 132
 middenbalken 132
 minder, een gatje meer/~ geven 182
 minder, meer/~ als de halve schei geven 182
 moerspshopen slepen 161
 moestemwel 168
 molbord 174
 molhoopbreider 173
 molhoopsbreker 173
 molhopenbreker 173

molleberd 174
 mollesleep 173
 molsbord 174
 molslede 173
 molsleep 173
 moltelder 174
 moren[eg] 143
 morgenszon, op de ~ op[eggen] 160
 moutheuvelen villen 176
 moutheuvelvil 173
 moutropsleep 173
 moutwormensleep 173
 moutwormsleep 173

N

na het zaaien, [eggen] ~ 160
 naald[eg] 143
 naar achter [eggen] 148
 naar achter gericht [eggen] 148
 naar voor [eggen] 148
 naf[eggen] 160
 nagaan, zich ~ 146
 nagel[eg] 143
 nak, (haver) de ~ breken 170
 nalopen, zich ~ 146
 naslepen, (mest) ~ 175
 neer, op en ~ [eggen] 150
 neer, recht op en ~ [eggen] 150
 neer[eggen] 158
 neerlaten 165
 neertrampelen 171
 neerwellen 170
 negenschaarder 162
 neven de kanten [eggen] 160
 neveneene [eggen] 149
 neveneenaan [eggen] 149
 neveneenhellen 149
 nieuwe tanden derin houwen 134
 nieuwe tanden derin slaan 134
 nieuwe tanden derin zetten 134
 nieuwe tanden inzetten 134
 nieuwgetand 134

O

ogen 181
 om . . . te (+ *infinities*) 137, 159
 omdraaien 147
 om[eggen] 157
 omgedraaide [eg] 173
 omgekeerde [eg] 173
 omgooien 147
 omhangen 181
 omlegen 147
 omleggen 147
 omrokelen 164
 omsmijten 147
 omtrekken 147
 onderdekken 160
 onderdoen 160
 onder[eg] 138
 onder[eggen] 160
 onderslaan 160
 onderslepen 160
 onderslepen, (klaver) ~ 175
 ondersteboven, de [eg] ~ 173
 ondersteboven, de [eg] ~ slepen 175
 ondersteboven, de [eg] ten ~ 173
 onderstuiken 160
 ondervaren 160
 onkruid [eggen] 157
 onkruid vernielen 157

onkruid[eg] 136
 onkruids[eg] 136
 oog 134, 181
 oogjizer 135
 ooptrekken 158
 op de juiste diepte zetten 145
 op de kam, voorgeven ~ 182
 op de kortte [eggen] 151
 op de lange baan [eggen] 150
 op de langeweg [eggen] 150
 op de lengt [eggen] 150
 op de lengte [eggen] 150
 op de morgenszon op[eggen] 160
 op de rug, de [eg] ~ slopen 175
 op en af [eggen] 150
 op en af gaan 150
 op en af, lang ~ [eggen] 150
 op en af, recht ~ [eggen] 150
 op en neer [eggen] 150
 op en neer, recht ~ [eggen] 150
 op gen kop gaan 145
 op gen kop werken 145
 op halve vol [eggen] 156
 op het keuls [eggen] 151
 op het kort [eggen] 151
 op het lang [eggen] 150
 op het lengs [eggen] 150
 op het warselen, een kram(p) meer
 geven ~ 182
 op kort [eggen] 151
 op lang [eggen] 150
 op lengs [eggen] 150
 op panden [eggen] 156
 op panden wellen 170
 op scherp leggen, (de eg) ~ 148
 op terug [eggen] 149
 op tewars [eggen] 151
 op vollen varen 155, 170
 op zich langs [eggen] 150
 op zijn breed [eggen] 151
 op zijn breedts [eggen] 151
 op zijn Duits [eggen] 154
 op zijn dwars [eggen] 151
 op zijn lang [eggen] 150
 op zijn lang en terwars [eggen] 152
 op zijn langs [eggen] 150
 op zijn langs en terwars [eggen] 152
 op zijn rug, de [eg] ~ leggen 175
 op zollen [eggen] 156
 op[eggen] 157, 158, 160
 op[eggen], de kant ~ 160
 op[eggen], de kanten ~ 160
 op[eggen], de vooreinden ~ 160
 op[eggen], de zaad ~ 160
 op[eggen], op de morgenszon ~
 160
 opentrekken 158
 opheffen 147
 opheven 147
 oplichten 147
 opluchten 147
 oprijten 158
 oprussen 164
 optanden 133
 optrekken 147, 158, 160, 164, 165
 optrekken, diep ~ 164
 opvaren 158, 164
 opzetten 165
 oude stukker breder 169
 over andere vol [eggen] 156
 over andere vol varen 156
 over andere voor [eggen] 156
 over de ander [eggen] 156
 over de ander wellen 170
 over de andere vol [eggen] 156
 over de anderste baan [eggen] 156
 over de anderste keer [eggen] 156

over de hand [eggen] 156
 over de kortte [eggen] 151
 over de lengte [eggen] 150
 over de voor [eggen] 151, 158
 over de voor, scherens ~ [eggen]
 153
 over de voren [eggen] 151
 over het zaadgoed gaan 160
 overdwars [eggen] 151, 153
 over[eggen] 153
 overhoek [eggen] 152, 153
 overhoekes [eggen] 152
 overhoekes, dobbel ~ [eggen] 153
 overhoeks [eggen] 152
 overkant [eggen] 152
 overkant, dobbel ~ [eggen] 153
 overkant, kort ~ [eggen] 153
 overkant, lang ~ [eggen] 152
 overkant, tweemaal ~ [eggen] 153
 overkeers [eggen] 153
 overkorts [eggen] 151
 overkruis [eggen] 154
 overlans [eggen] 150, 153
 overlengs [eggen] 150
 overoord [eggen] 153
 overoord, dobbel ~ [eggen] 153
 overoord, dwars ~ [eggen] 153
 overoord, kruis ~ [eggen] 154
 overoord, kruisgewijs ~ [eggen]
 153-154
 overoord, kruisweegs ~ [eggen]
 153
 overslaan 158
 overtrekken 158

P

paar, een ~ versleten klompen 169
 paard, een ~ met een kwart warsel
 varen 182
 paarden, balans van drie ~ 181
 paards[eg] 130
 paardslijn 182
 paardsschoep 174
 paardstrappen uit[eggen] 160
 pad 162
 pakken, de vol ~ 156
 pand, een ~ laten liggen 156
 pand[eggen] 150
 panden [eggen] 156
 panden, bet ~ [eggen] 156
 panden, bet ~ wellen 170
 panden, bet ~ werken 156
 panden, met/mee ~ [eggen] 156
 panden, op ~ [eggen] 156
 panden, op ~ wellen 170
 peel, pegel/~ 166
 peg 166
 pegel/peel 166
 per vol [eggen] 155
 pessemen [eggen] 157
 pettemen [eggen] 157
 pik 166
 pin 166
 pinbalkjes 166
 pin[eg] 137, 138, 143
 pinnen 133
 pinnenbalken 132
 pinnetjes, de ~ in de kram(p) ver-
 zetten 182
 pinnetjes[eg] 143
 plak, de ~ maar vest [eggen] 158
 plak, de ~ vierkantig leggen 160
 plak, de gebouwde ~ [eggen] 158
 plank 169, 174
 plankje 169

plathouwen 171
 platklatsen 171
 plattreden 171
 platwellen, (haver) ~ 170
 pleinen, bet ~ [eggen] 156
 pleinen, met ~ [eggen] 156
 pleinen, met ~ wellen 170
 plet 169
 plets 169
 pletsen 171
 pletser 169
 pletter 169
 ploeghaam 177, 179
 ploeghaam, dobbele ~ 180
 ploeghaam, haak van de ~ 181
 ploeghaamshout 177
 ploeghachten 178
 ploegkettelen 179
 ploegkettelingen 179
 ploegkettings 179
 ploegklingels 178
 ploegklingen 178
 ploegklinken 178
 ploegkluppel 170
 ploegkoord 182
 ploeglei 182
 ploegleis 182
 ploeglijn 182
 ploeglijnd 182
 ploegriem 182
 ploegschei 178
 ploegschup 170
 ploegshaam 177, 179
 ploegsklinken 178
 ploegsleep 173
 ploegslijn 182
 ploegstang 178
 ploegstek 170
 ploegstok 170
 ploegstrengen 179
 ploegtrekken 178
 ploegzeeltjes 179
 puim[eg] 136
 puimen 157
 puimen [eggen] 157
 puimen[eg] 136
 puim[eg] 136
 puim[eggen] 157
 puinen 157
 puinen [eggen] 157
 puinen lichten 157
 puinen[eg] 136
 puntwel 167

Q

querbalken 132
 querhouder 132

R

raadje 163
 raam 131, 163, 166
 raamwerk 166
 rad 163
 rad, klein ~ 163
 raden 163
 raden, achterste ~ 163
 raden, grote ~ 163
 rader 163
 rader, achterste ~ 163
 rader, voorste ~ 163
 radje, klein ~ 163
 radjes 163
 recht derover [eggen] 150

I.1

- recht [eggen] 150
 recht op en af [eggen] 150
 recht op en neer [eggen] 150
 recht, in het ~ [eggen] 150
 rechtaf [eggen] 150
 rechtdoor [eggen] 150
 rechte balken 132
 rechte bomen 132
 recht-eweg [eggen] 150
 rechthoekige [eg] 129
 rechtna [eggen] 150
 rechtop [eggen] 150
 rechtoe [eggen] 150
 reecultivator 161
 reemaken 159
 reep 173
 reep voor in de wei 173
 reep, bet een ~ slepen 175
 reep, halve ~ 173
 reep, met de ~ slepen 175
 regelen 145
 reinmaken 158
 rel 163
 repen 174, 179
 ressort[eg] 162
 ressorten 159, 164
 ressorten[eg] 162
 ressortengrondbreker 162
 ribben 132
 richels 132
 riemt, het ~ zich 147
 rijden, in het Duits ~ 154
 rijs, met ~ bestoken [eg] 173
 rijshout 174
 rijsjes 174
 rijzen 174
 rijzer 174
 rijzer, doornen ~ 174
 rijzers 174
 ring 134, 135, 181
 ringel[eg] 143
 ringelen 176
 ringelrol 167
 ringelwals 167
 ringelwel 167
 ringelwel, dubbele ~ 167
 ringen 142
 roeden, ijzeren ~ 131
 roes, ijzeren ~ 131
 rokelen 158
 rol 163, 166, 168
 rol[eg] 143
 rollen 170
 rolletje 163
 ronde [eg] 143
 ronde, in de ~ [eggen] 154
 rond[eggen] 154
 rondom [eggen] 154
 rondrijden 154, 170
 rondvaren 154, 170
 rondwelen 170
 rossen 158
 rug, de [eg] op de ~ slopen 175
 rug, de [eg] op zijn ~ leggen 175
 rugwaarts [eggen] 149
 rullen 163
 rus 162, 163, 165
 rus[eg] 143
 russen 158, 159, 164
 russer 162
 ruwbalken 176
- S
- S-[eg] 138, 139
 schaar 164
- schaaldje 164
 schaaftje 164
 schachtel (d.) 181
 schakel 181
 schakel[eg] 142
 schakels 142
 schakels, buitenste ~ 181
 schakeltanden 142
 scharren 149
 scheen 167
 schei 178, 179
 schei, dubbele ~ 180
 schei, driedobbele ~ 181
 schei, dubbele ~ 180
 schei, grote ~ 132
 schei, meer/minder als de halve ~
 geven 182
 schei, verstelbare ~ 180
 scheien 132, 166
 scheien, [eg] met drie ~ 131
 scheien, [eg] met vier ~ 131
 scheihuis 181
 schellen 164
 schelp[eg] 162
 schepper 174
 scherens [eggen] 153
 scherens over de voor [eggen] 153
 scherens, in het ~ [eggen] 153
 scherp [eggen] 148
 scherp leggen 148
 scherp slepen 149
 scherp zetten 148
 scherp, (de eg) op ~ leggen 148
 scherp, half ~ [eggen] 149
 scherpe [eg] 136
 scherp[eg] 136, 138
 scherp[eg], houteren ~ 136
 scherp[eg], vierkantige ~ 138
 scherpen, egtanden ~ 134
 schevel 181
 schijf[eg] 144
 schijtbossen uiteenslaan 176
 schijtbossen uitereensmijten 176
 schijvel[eg] 144
 schijven 166
 schijven[eg] 143
 schiks [eggen] 153
 schitten spreiden 176
 schoffel 164
 schoffelcultivator 162
 schoks [eggen] 153
 schollen, de ~ breken 158
 schön (d.) afwerken 160
 schön (d.), schup voor de wel ~ te
 maken 170
 schottel 167
 schou [eggen] 149
 schraampjes 157
 schramen 157
 schramen, (de cultivator) laten ~
 164
 schraper 170
 schudden 147
 schudgreep 147
 schudstok 146
 schuin [eggen] 153
 schuin, in het ~ [eggen] 153
 schuin, lang ~ [eggen] 153
 schuins [eggen] 153
 schuins, in het ~ [eggen] 153
 schuins, lang ~ [eggen] 153
 schuinsaf [eggen] 153
 schulp[eg] 162, 163
 schulpen 158, 164
 schulpmachine 162
 schup voor de wel schön (d.) te
 maken 170
- schupje 164
 slaan, flatten ~ 176
 slaan, nieuwe tanden derin ~ 134
 slaan, stront ~ 176
 slap [eggen] 149
 slede 134, 142, 143, 163, 173
 slede[eg] 143
 slede-extirpator 162
 sledeijzers 163
 sledeijzers 134
 sleep 134, 142, 172
 sleep, houten ~ 173
 sleep, ijzeren ~ 173
 sleepbak 174
 sleepbalk 142
 sleepbeugels 134
 sleepcultivator 162
 sleep[eg] 138, 142, 162, 173
 sleep[eggen] 149, 175
 sleepextirpator 162
 sleephout 173
 sleepijzers 134, 163
 sleepketten 173
 sleepplank 173
 sleepplankje 173
 sleepreep 173
 sleeprus 162
 sleepshui 173
 slepen 149, 160, 161, 175
 slepen met de [eg] 175
 slepen, bamd ~ 175
 slepen, bet een reep ~ 175
 slepen, de eeg ~ 149
 slepen, de [eg] ~ 175
 slepen, de [eg] laten ~ 175
 slepen, de [eg] ondersteboven ~
 175
 slepen, locht ~ 149
 slepen, mest ~ 175
 slepen, met de karmouw ~ 175
 slepen, met de reep ~ 175
 slepen, met doornen ~ 175
 slepen, met doorns ~ 175
 slepen, met een karband ~ 175
 slepen, met een karreep ~ 175
 slepen, met het karbeslag ~ 175
 slepen, met karbanden ~ 175
 slepen, moerpshopen ~ 161
 slepen, scherp ~ 149
 slepen, van terug ~ 175
 slepen, vollen ~ 156
 slepen, voorwaarts ~ 175
 slepens, de [eg] ~ 173
 slepens, half ~ [eggen] 149
 sleper 162, 172
 slepers 134
 sleufjes 157
 sleur 138, 173
 sleur[eg] 138, 173
 sleur[eggen] 149, 159, 160, 175
 sleur[eggen], half ~ 149
 sleuren 149, 175
 slicht 142, 169, 173
 slichten 151, 159, 160, 176
 slichter 173
 slichtriek 176
 slie(t)hout 174
 slingerbalk 142
 slof 163
 sloffen 163, 171, 181
 slooi-/sluif[eg] 143
 sloop 172
 sloop[eg] 173
 sloopextirpator 162
 sloopgrondbreker 162
 sloopijzer 173
 slopen 149, 175

slopen, de [eg] op de rug ~ 175
 sloper 172
 slui[eg], slooi-/ ~ 143
 smale vol 157
 smaleweg, in de ~ [eggen] 151
 smeerhulzen 167
 smeerloker 167
 snijder 144
 snij[eg] 144
 snijmachine 144
 snijwel 144
 spijker[eg] 143
 spijlen 132
 spijnen 166
 spil 166
 spitsbalken 132
 spitse [eg] 137
 spitsen 133
 spoor, één ~ laten liggen 170
 sporen, twee ~ laten liggen 170
 spreiden, flateren ~ 176
 spreiden, flaters ~ 176
 spreiden, flatsen ~ 176
 spreiden, flatten ~ 176
 spreiden, flatteren ~ 176
 spreiden, koestront ~ 176
 spreiden, schitten ~ 176
 spreiden, stronden ~ 176
 spreiden, vlaggen ~ 176
 spreid(d)mik 176
 spreid(d)riek 176
 springer 162
 staan, aan de lange/korte tomp ~
 182
 staanders 166
 staart 163, 179
 stachelwalze (d.) 167
 stamper 169
 stampertje 169
 stampplankje 169
 stang 163
 steek 137
 steek[eg] 137
 steekplank 170
 steekwel 167
 stek 146, 168
 stek van de [eg] 146
 stemmen, (de eg) ~ 145
 stempel 169
 stemper 169
 stempertje 169
 steunen 166
 steunkoppen 166
 stipper 143
 stoel 167
 stoeltje 167
 stok van de [eg] 146
 stokken, doornen ~ 174
 stomp [eggen] 148
 stomp, met het ~ van de tanden
 [eggen] 148
 stompe kant, met de ~ [eggen] 148
 stoppel[eg] 137
 stoppel[eggen] 157
 stoppelen [eggen] 157
 stoppelen lichten 157
 stoppelen[eg] 137
 stoppelplak [eggen] 157
 strangen 178
 strenen 147
 strengen 179
 strepen 157
 strepen, met ~ [eggen] 156
 strigel (d.) 137
 strijkmes 170
 strijkplank 170
 strijpen 157

strijpen maken 146
 stroffen breken 176
 stronden spreiden 176
 stront breiden 176
 stront breken 176
 stront slaan 176
 stront uiteengooien 176
 stront uitereendoen 176
 stront uitereenslaan 176
 strontbreker 176
 stronten breiden 176
 stronten breken 176
 stronten uitspreiden 176
 stronthopen uitereendoen 176
 strontriak 176
 strontschup 176
 strooien, koestront ~ 176
 stroop[eg] 137
 strop 135
 stropen 164
 strouwen, koestront ~ 176
 stuik[eg] 138
 stuik[eggen] 149
 stuiken 149
 stuiter 169
 stuk 140
 stukken, [eg] met drie ~ 140
 stukken, [eg] met twee ~ 140
 stukker, oude ~ breder 169

T

takken 174
 takken, doornen ~ 174
 tand aan tand laten gaan, (de eg)
 ~ 149
 tand, (de eg) tand aan ~ laten
 gaan 149
 tanden 133, 142, 164
 tanden inzetten 133
 tanden, (de eg) ~ 133
 tanden, [eg] met korte ~ 138, 142
 tanden, [eg] met lange ~ 137
 tanden, [eg] met 17 ~ 137
 tanden, houten ~ 133
 tanden, houteren ~ 133
 tanden, ijzeren ~ 133
 tanden, kleine botte ~ 142
 tanden, met de ~ achteruit [eggen]
 148
 tanden, met de ~ vooruit [eggen]
 148
 tanden, met het stomp van de ~
 [eggen] 148
 tanden, nieuwe ~ derin houwen
 134
 tanden, nieuwe ~ derin slaan 134
 tanden, nieuwe ~ derin zetten 134
 tanden, nieuwe ~ inzetten 134
 tandenbalken 132
 tap 166
 tapwel 167
 te (+ *infinities*) 137, 138, 159, 170
 tegen de voren in [eggen] 151
 tegeneen [eggen] 150
 tegeneenaan [eggen] 150
 ten achterste voren [eggen] 149
 ten ondersteboven, de [eg] ~ 173
 tenen 174
 ter zaai, (het ligt) ~ 159
 terdwars [eggen] 151
 terdwars, in ~ [eggen] 151
 terleng [eggen] 150
 terleng en terwars [eggen] 152
 terleng, in ~ [eggen] 150
 terlengte, in ~ [eggen] 150

terug [eggen] 149
 terug en voort [eggen] 150
 terug, heen en ~ [eggen] 150
 terug, op ~ [eggen] 149
 terug, van ~ [eggen] 149
 terug, van ~ slepen 175
 terugge, een [eg] van ~ 138
 terugge, van ~ [eggen] 149
 teruggerwaarts [eggen] 149
 teruggerwaarts varen 149
 terugop [eggen] 149
 teruguit [eggen] 149
 terugwaarts [eggen] 149
 terugwaarts, van ~ [eggen] 149
 terugwaartse [eg] 138
 terwars [eggen] 151
 terwars, balken in ~ 132
 terwars, in ~ [eggen] 151
 terwars, in het lang en in het ~
 [eggen] 152
 terwars, op zijn lang en ~ [eggen]
 152
 terwars, op zijn langs en ~ [eggen]
 152
 terwars, terleng en ~ [eggen] 152
 terwarsbalken 132
 terwarshout 180
 terwarsschei 179
 tewars [eggen] 151
 tewars, in ~ [eggen] 151
 tewars, in het ~ [eggen] 151
 tewars, op ~ [eggen] 151
 tips [eggen] 153
 toef[eggen] 160
 toepen 176
 toeslepen 160
 toeslepen, de zaaisporen ~ 160
 toeslepen, (ingezaaid land) ~ 175
 toeslichten 160
 toeslopen 160
 toetreden 171
 toewellen 170
 toghaam 177, 179
 toghaamshout 177
 tomp, aan de lange/korte ~ staan
 182
 top 166
 touw 147
 touw met knuppel 168
 touwstang 178
 tractor[eg] 130
 trampelen 171
 trappelen 171
 treden 171
 tree(d)klompen 169
 tree(d)planken 169
 trek 135, 140, 178
 trekbalk 134, 140, 142
 trek[eg] 142
 trekkel, trikkel/ ~ 135
 trekhaak, 134, 135, 142, 163
 trekhaak, de ~ lang/kort zetten
 145
 trekhaam 177
 trekhaampje 177
 trekhaken 181
 trekijzer 140, 142
 trekkam 181
 trekken 178
 trekken, aan het lang/kort eind ~
 182
 trekken, met de kettingeg derdoor
 ~ 161
 trekketelen 179
 trekketting 135
 trekkettingen 179
 trekkoorden 179

I.1

trekkoppel 179
 trekring 181
 trekschei 178
 trekschei met verstek 180
 trekschei, dubbele ~ 180
 trekschei, enkele ~ 178
 trekschup 174
 trekstang 142
 trekstrengen 179
 trektouw 168
 trektouwje met knuppeltje 168
 tribbelen 171
 trichel 134
 trie[eg] 137
 trikkel/trekel 135
 triculivator 162
 triltand 162
 triltandcultivator 162
 trippelen 171
 trippelklompen 169
 troffel 174
 tuinrol 168
 tuinwel 168
 tussenbalken 132
 tussenbalkjes 132
 tussenleggers 132
 twars [eggen] 151
 twarsaf [eggen] 151
 twarsbalken 132
 twarsschei 179
 twee sporen laten liggen 170
 twee vollen laten liggen 156
 twee, [eg] met ~ stukken 140
 twee, met ~ vollen [eggen] 156
 twee, met ~ vollen wellen 170
 tweeboomse [eg] 130
 tweebooms[eg] 130
 tweedelige [eg] 139-140
 tweedelige wel 166
 twee-evelaar 180
 tweegespan 180
 tweehaam 180
 tweemaal overkant [eggen] 153
 tweepaards[eg] 130
 tweespanning warsel 180
 tweespanning warshout 180
 tweespanning [eg] 130
 tweevelds[eg] 140
 tweevoudige [eg] 140

U

uit de gang zetten 165
 uit werking zetten 165
 uiteengooien, stront ~ 176
 uiteenslaan, schijtbossen ~ 176
 uit[eggen] 157
 uit[eggen], paardstrappen ~ 160
 uitereendoen, koeflatsen ~ 176
 uitereendoen, stront ~ 176
 uitereendoen, stronthopen ~ 176
 uitereengooien, flaters ~ 176
 uitereengooien, koestront ~ 176
 uitereengooien, mestflaters ~ 176
 uitereenhouden, flaters ~ 176
 uitereenhouden, koestront ~ 176
 uitereenhouden, koestronten ~ 176
 uitereenjatsen, mestplatsen ~ 176
 uitereenslaan, flaters ~ 176
 uitereenslaan, koestront ~ 176
 uitereenslaan, koeflaggen ~ 176
 uitereenslaan, stront ~ 176
 uitereensmijten, flaters ~ 176
 uitereensmijten, koestront ~ 176
 uitereensmijten, schijtbossen ~ 176

uitereenstrijken, flaters ~ 176
 uithalen 157
 uitheffen 165
 uitlichten 165
 uitschulpen 158
 uitslepen, (mest) ~ 175
 uitspreiden, flaters ~ 176
 uitspreiden, stronten ~ 176
 uitvaren 157
 uitzetten 165

V

vaardig 159
 vaardig voor te zaaien 159
 vaardigleggen 159
 vaardigmaken 159
 vaardigmaken, de zaad ~ 160
 vaarlijn 182
 van achter [eggen] 148
 van de ... 140, 146, 147, 148, 166, 178, 181
 van het ... 181
 van terug [eggen] 149
 van terug slepen 175
 van terugge [eggen] 149
 van terugge, een [eg] ~ 138
 van terugwaarts [eggen] 149
 van voor [eggen] 148
 van voorwaarts [eggen] 148
 van, belans ~ drie paarden 181
 van, koppel ~ drie 181
 vaneen[eggen] 161
 vaneensloffen 171
 varen, bet vollen ~ 155, 170
 varen, een paard met een kwart warsel ~ 182
 varen, een vol ~ 155
 varen, in vollen ~ 155
 varen, met vollen ~ 155, 170
 varen, op vollen ~ 155, 170
 varen, over andere vol ~ 156
 varen, teruggerwaarts ~ 149
 vast door de grond houden 148
 vaste [eg] 138
 vastlopen 171
 vasttrampelen 171
 vasttreden 171
 vastwellen 170
 veer 163
 veer[eg] 162
 veld 140
 veldeeg 127
 veldeg 127
 veld[eg] 130
 veldgespan 180
 veldhaam 177
 veldhachten 178
 veldkettelen 179
 veldkettingen 179
 veldklingen 178
 veldkoppels 179
 veldlijn 182
 veldsleep 173
 veldstaart 179
 veldstrengen 179
 veldtrekken 178
 vellingen 132
 verbond, in het ~ werken 152
 veren 164
 vergering 132
 verhangen 181
 verleng, in het ~ [eggen] 150
 vernielen, onkruid ~ 157
 vers [eggen] 158
 verscheffelen 181

verschevelbalk 134
 verschevelen 145, 181
 verschevelijzer 181
 verscheveling 134, 181
 verscheveren 181
 versleten klompen, een paar ~ 169
 verstek 181
 verstek, trekschei met ~ 180
 versteken 181
 verstelbare schei 180
 verstelijzer 181
 verstellen 181
 versteller 163
 verstellingsgreep 163
 verzetten 181
 verzetten, de pinnetjes in de kram(p) ~ 182
 verzwaren 145
 vest, de plak maar ~ [eggen] 158
 vier, [eg] met ~ scheien 131
 vierbalk 130
 vierbalken[eg] 130
 vierbalkse [eg] 130
 vierbalks[eg] 130
 vierbomen[eg] 130
 vierboom 130
 vierboomse [eg] 130
 vierbooms[eg] 130
 vierdelige [eg] 140
 24-tandeneeg, [eggen] met een ~ 160
 vierhoekig [eggen] 152
 152
 vierhoeks[eg] 129
 vierkante [eg] 129
 vierkant[eg] 129
 vierkantig leggen, de plak ~ 160
 vierkantige [eg] 129, 138
 vierkantige scherp[eg] 138
 vierkants[eg] 129
 vierveldse [eg] 140
 viervelds[eg] 140
 vijf balk 130
 vijf balken[eg] 130
 vijf balkse [eg] 130
 vijf balks[eg] 130
 vijfbooms[eg] 130
 vijf schaarder 162
 vijf schaarderen 164
 vil 142, 173
 villen 175
 villen, mest ~ 176
 villen, moutheuvelen ~ 176
 viller 173
 vlaggen spreiden 176
 vlattenhouwer 176
 vlattensleep 142, 173
 vleugel[eg] 144
 voert, ze ~ zich 147
 voet, voor de ~ [eggen] 150
 voetenbredjes 169
 voetenplankjes 169
 voetje 164
 voets, voor de ~ [eggen] 150
 vol 157
 vol, bet dubbele ~ [eggen] 156
 vol, bet een halve ~ [eggen] 156
 vol, brede ~ 157
 vol, de ~ laten liggen 156
 vol, de ~ pakken 156
 vol, een ~ laten liggen 155
 vol, één ~ laten liggen 156
 vol, een ~ varen 155
 vol, grote ~ 157
 vol, halve ~ 157
 vol, (het) ~ [eggen] 156
 vol, kleine ~ 157

- vol, lichte ~ 157
 vol, met een ~ [eggen] 155
 vol, met één ~ [eggen] 156
 vol, met een ~ wellen 170
 vol, met één ~ wellen 170
 vol, met een halve ~ [eggen] 156
 vol, op halve ~ [eggen] 156
 vol, over andere ~ [eggen] 156
 vol, over andere ~ varen 156
 vol, over de andere ~ [eggen] 156
 vol, per ~ [eggen] 155
 vol, smale ~ 157
 vol, ze loopt ~ 147
 vol, zonder ~ [eggen] 149
 vol, zware ~ 157
 volée (fr.) 181
 vol[eg] 138
 vollen 156, 170
 vollen [eggen] 156
 vollen laten 156
 vollen maken 156
 vollen slepen 156
 vollen wellen 170
 vollen, bet ~ [eggen] 155
 vollen, bet ~ varen 155, 170
 vollen, bet ~ wellen 170
 vollen, bet halve ~ [eggen] 156
 vollen, in ~ [eggen] 155
 vollen, in ~ varen 155
 vollen, met ~ [eggen] 155
 vollen, met ~ kruisen 154
 vollen, met ~ varen 155, 170
 vollen, met ~ wellen 170
 vollen, met drie/drij ~ [eggen] 156
 vollen, met twee ~ [eggen] 156
 vollen, met twee ~ wellen 170
 vollen, op ~ varen 155, 170
 vollen, twee ~ laten liggen 156
 vollen, zonder ~ [eggen] 149
 volletje 157
 vols, met ~ [eggen] 155
 vols, met ~ wellen 170
 volt 157
 volten, bet ~ [eggen] 155
 volten, met ~ [eggen] 155
 volten, met ~ wellen 170
 vooideesleep 174
 voor de hof, wel ~ 168
 voor de koppel, [eghaam] ~ 180
 voor de voet [eggen] 150
 voor de voets [eggen] 150
 voor het zaaien, [eggen] ~ 159
 voor in de gaard, zware wel ~ 168
 voor in de wei, reep ~ 173
 voor zaad, [eggen] ~ 159
 voor ... te (+ *infinities*) 137, 138, 159, 170
 voor, achterst(e) ~ [eggen] 148
 voor, bet de ~ mee [eggen] 150
 voor, bet de ~ met [eggen] 150
 voor, de ~ af [eggen] 150
 voor, (de eg) het achterste ~ leggen 149
 voor, het achterste ~ [eggen] 148
 voor, naar ~ [eggen] 148
 voor, over andere ~ [eggen] 156
 voor, over de ~ [eggen] 151, 158
 voor, scherens over de ~ [eggen] 153
 voor, van ~ [eggen] 148
 vooreger 142
 voor[eggen] 159
 vooreinden, de ~ op [eggen] 160
 voorgeven op de kam 182
 voor-/achtergeven 182
 voorheen [eggen] 148
 voorop [eggen] 159
 voorrad 163
 voorrader 163
 voorslepen, (de akker) ~ 175
 voorsleuren 159
 voorste balk 131
 voorste brak 166
 voorste rader 163
 voorstel 163
 voort, terug en ~ [eggen] 150
 vooruit [eggen] 148
 vooruit, met de tanden ~ [eggen] 148
 vooruits [eggen] 148
 voorvoets [eggen] 150
 voorwaarts [eggen] 148
 voorwaarts slepen 175
 voorwaarts, van ~ [eggen] 148
 voorwaartse [eg] 137, 138
 voorwagen 163
 voorwielje 163
 voren, achterste ~ [eggen] 149
 voren, de ~ breken 151
 voren, met de ~ met [eggen] 150
 voren, over de ~ [eggen] 151
 voren, tegen de ~ in [eggen] 151
 voren, ten achterste ~ [eggen] 149
 vorenwaarts [eggen] 148
 vork 167
 vruchten[eg] 138
 vuile grond [eggen] 157
 vuile knecht 146
 vuil[eg] 136
 vuiligheid [eggen] 157
- W**
 wals 166, 168
 walsen 170
 walsje 168
 wankel, het ~ 146
 wars [eggen] 151
 wars, in het ~ [eggen] 151
 wars, in het lang en in het ~ [eggen] 152
 wars, (in het) zijn ~ [eggen] 151
 warsbalk 142
 warsbalken 132
 warsbalkjes 132
 warse kluppel 180
 warsel 178, 180, 181
 warsel, dobbel ~ 180
 warsel, driespanning ~ 181
 warsel, een paard met een kwart ~ varen 182
 warsel, enkele ~ 178
 warsel, groot ~ 181
 warsel, in lang/kort ~ gaan 182
 warsel, lang ~ 180
 warsel, meer ~ geven 182
 warsel, tweespanning ~ 180
 warselen 178, 180
 warselen, dobbel ~ 180
 warselen, driespanning ~ 181
 warselen, een kram(p) meer geven op het ~ 182
 warselen, groot ~ 180
 warselhaak 181
 warshout 178, 180, 181
 warshout, dobbel ~ 180, 181
 warshout, dubbel ~ 180
 warshout, enkel ~ 178
 warshout, tweespanning ~ 180
 warsschei 179, 181
 watsensleep 173
 weer, weg en ~ [eggen] 150
 weg en weer [eggen] 150
 wegwerken, hoeftappen ~ 160
 wei, reep voor in de ~ 173
 weif[eg] 142
 weie(n)[eg] 142
 weie(n)sleep 142, 172
 weie(n)vil 142, 173
 weikettel 142
 weiniger, meer/~ kam geven 182
 weisled 173
 weisleen 174
 weisleep 142, 172
 weisloop 173
 weivil 173
 weiviller 173
 wel 165, 166, 168
 wel voor de hof 168
 wel, as van de ~ 166
 wel, driedelige ~ 166
 wel, houten ~ 166
 wel, houteren ~ 166, 168
 wel, ijzeren ~ 166
 wel, kleine ~ 168
 wel, lichte ~ 168
 wel, schup voor de ~ schön (d.) te maken 170
 wel, tweedelige ~ 166
 wel, zware ~ voor in de gaard 168
 welbatsen 166
 welblok 165
 welboom 165, 166, 168
 welboom, houteren ~ 166
 welboom, ijzeren ~ 166
 welboom, kleine ~ 168
 welboom, lichte ~ 168
 welboomkrabber 170
 welboompinne 166
 welboompje 168
 welboompje, licht ~ 168
 welboomzit 167
 welbrakken 166
 weldommen 166
 welgestel 167
 welhout 166
 welkast 166
 welkrabbel 170
 welkrabber 170
 welkratser 170
 welkretser 170
 wellekrabber 170
 wellekretser 170
 wellen 169
 wellen, bet panden ~ 170
 wellen, bet vollen ~ 170
 wellen, koren ~ 170
 wellen, met banen ~ 170
 wellen, met een vol ~ 170
 wellen, met één vol ~ 170
 wellen, met pleinen ~ 170
 wellen, met twee vollen ~ 170
 wellen, met vollen ~ 170
 wellen, met vols ~ 170
 wellen, met volten ~ 170
 wellen, op panden ~ 170
 wellen, over de ander ~ 170
 wellen, vollen ~ 170
 wellen, winterkoren ~ 170
 welletje 168
 welletje, klein ~ 168
 welpegel/-peel 166
 welpin 166
 welraam 166
 weischup 170
 welschupje 170
 welstek 170
 welzeel 168
 wentel[eg] 143
 werken, bet panden ~ 156

I.1

werken, in het verbond ~ 152
 werken, op gen kop ~ 145
 werking, in ~ zetten 165
 werking, uit ~ zetten 165
 winhofklompen 169
 winterkoren wellen 170
 wippen 147
 wipstek 146
 wirrelbalkje (?) 134
 wis 135
 wishaak 135
 wissen 174
 wissen, doornen ~ 174
 woelschupje 164
 wortel[eg] 143
 wortelen[eg] 143
 wroeten, flink derdoor ~ 164

Z

zaad derin maken 160
 zaad inmaken 160
 zaad, de ~ 159
 zaad, de ~ op[eggen] 160
 zaad, de ~ vaardigmaken 160
 zaad, een ~ maken 160
 zaad, [eggen] voor ~ 159
 zaadeegje 140
 zaadeegjes 138
 zaad[eg] 137, 140
 zaad[eg], kleine ~ 138
 zaadegen 138
 zaad[eggen] 160
 zaadeegje 140
 zaadeegjes 138
 zaadgoed, over het ~ gaan 160
 zaadland, het ~ [eggen] 160
 zaadplankje 169
 zaai, (het ligt) ter ~ 159
 zaai[eg] 138, 140
 zaai[eggen] 159, 160
 zaai-egje 140
 zaai-egjes 138
 zaaien, [eg] voor te ~ 138

zaaien, [eggen] na het ~ 160
 zaaien, [eggen] voor het ~ 159
 zaaien, [eggen] voor te ~ 159
 zaaien, gereed om te ~ 159
 zaaien, gereed voor in te ~ 159
 zaaien, gereed voor te ~ 159
 zaaien, klaar om te ~ 159
 zaaien, vaardig voor te ~ 159
 zaaiensvaardig 159
 zaaiensvaardig land 159
 zaaiklaar 159
 zaaiklaar maken 159
 zaaiplank 169
 zaaiplankje 169
 zaairijp 159
 zaaisporen, de ~ toeslepen 160
 zaaivaardig 159
 ze loopt vol 147
 ze voert zich 147
 zeel 147, 168
 zelen 147
 zeler 179
 zesbalken[eg] 130
 zesbalkse [eg] 130
 zesbalks[eg] 130
 zesbooms[eg] 130
 zetten, aan de gang ~ 165
 zetten, de trekhaak lang/kort ~ 145
 zetten, derin ~ 165
 zetten, deruit ~ 165
 zetten, dieper/dreger ~ 145
 zetten, in de gang ~ 165
 zetten, in werking ~ 165
 zetten, nieuwe tanden derin ~ 134
 zetten, op de juiste diepte ~ 145
 zetten, scherp ~ 148
 zetten, uit de gang ~ 165
 zetten, uit werking ~ 165
 zevenschaar 162
 zevenschaarder 162
 zevenschaarderen 164
 17, [eg] met ~ tanden 137
 17-tandeneeg, met een ~ [eggen] 158

zevenvoorder 162
 zich luchten 145
 zich nagaan 146
 zich nalopen 146
 zich, het riemt ~ 147
 zich, op ~ langs [eggen] 150
 zich, ze voert ~ 147
 zigzag 137, 138, 139, 140, 142
 zigzag [eggen] 154
 zigzag, dobbele ~ 139
 zigzag[eg] 137, 138, 139, 140
 zigzag[eg], dobbele ~ 139
 zigzaggen 145
 zigzagketting[eg] 142
 zijbalken 132, 166
 zijkanten 166
 zijkoppes 166
 zijkruk 167
 zijn, de [eg] op ~ rug leggen 175
 zijn, in het ~ langs [eggen] 150
 zijn, (in het) ~ wars [eggen] 151
 zijn, op ~ breed [eggen] 151
 zijn, op ~ breeds [eggen] 151
 zijn, op ~ duits [eggen] 154
 zijn, op ~ dwars [eggen] 151
 zijn, op ~ lang [eggen] 150
 zijn, op ~ lang en terwars [eggen] 152
 zijn, op ~ langs [eggen] 150
 zijn, op ~ langs en terwars [eggen] 152
 zit 167
 zitstoel 167
 zol 157
 zollen, met ~ [eggen] 156
 zollen, op ~ [eggen] 156
 zonder vol [eggen] 149
 zonder vollen [eggen] 149
 zware [eghaam] 180
 zware vol 157
 zware wel voor in de gaard 168
 zwing 180
 zwong 180

VERBETERINGEN EN AANVULLINGEN bij *Woordenboek van de Limburgse Dialecten*.
Inleiding & I. Agrarische terminologie. Aflevering 1

Omslag en
titelpagina: I. AGRARISCHE TERMINOLOGIE lees: I. AGRARISCHE TERMINOLOGIE I
rugtitel: Aflevering I.1 lees: I.1 Aflevering 1

INLEIDING

pag. 2	regel 9:	Lauden	lees: Landen
	regel 19:	zal zijn, dat hij	lees: zal zijn, maar dat hij
pag. 4	regel 22:	met N.C.D.N.	lees: met de N.C.D.N.
pag. 5	regel 5:	Rijkuniversiteit	lees: Rijksuniversiteit
	regel 8:	Dialektlassen	lees: Dialektatlassen
	regel 17 v.o.:	<i>Acherhoekse</i>	lees: <i>Achterhoekse</i>
pag. 7	regel 6:	waarvan men een	lees: waarvan men tot een
pag. 8	regel 9:	zuidelijke helft	lees: de zuidelijke helft
pag. 25	regel 1:	enquête van de NCDN	lees: N enquête van de NCDN
pag. 33	regel 14:	omgekeerd	lees: omgekeerde
	regel 2 v.o.:	uit betrokken plaats	lees: uit de betrokken plaats
pag. 36	regel 7 v.o.:	funtionele	lees: functionele
pag. 37	regel 10:	dialectvarianten <i>hoogste</i>	lees: dialectvarianten van <i>hoogste</i>
	regel 16 v.o.:	waaraan A.N.-vorm	lees: waaraan in het A.N. een vorm
	regel 15 v.o.:	door gewestelijk	lees: door een gewestelijk
pag. 38	regel 12-11 v.o.:	grondvormen	lees: grondvorm
pag. 39	regel 19 v.o.:	5 verschijningsvormen	lees: vier verschijningsvormen
	regel 12 v.o.:	<i>ske</i>	lees: <i>-ske</i>
	regel 6 v.o.:	<i>(e)ke</i>	lees: <i>-(e)ke</i>
pag. 40	regel 21:	Om gekeerd	lees: Omgekeerd
pag. 41	regel 2:	sonorant	lees: sonorant
	regel 24:	beantwoord	lees: beantwoordt
	regel 28:	<i>forse mest</i>	lees: <i>forse beest</i>
pag. 42	regel 17 v.o.:	slotconsonant	lees: de slotconsonant
	regel 6 v.o.:	kan combinatie	lees: kan de combinatie
pag. 43	regel 12:	contaminatie „op”	lees: contaminatie van „op”
	regel 15:	de woorden als <i>daar</i>	lees: de woorden <i>daar</i>
	regel 18 v.o.:	werkwoord(edelijk deel)	lees: werkwoord(elijk deel)
pag. 44	regel 19 v.o.:	inmiddellijk	lees: onmiddellijk
pag. 45	regel 22 v.o.:	inconsequentie	lees: inconsequentie
pag. 48	in horiz. vak „half open”, rechts onder: <i>ūi</i>		lees: <i>ūi</i>
pag. 50	regel 1:	<i>hāle</i>	lees: <i>hālā</i>
	regel 8 v.o.:	<i>mastər</i>	lees: <i>master</i>
pag. 51	regel 7:	<i>rkijgen</i>	lees: <i>krijgen</i>
	regel 13-14:	ingeval van	lees: in geval van
	regel 15:	het teken <i>ā</i>	lees: het teken <i>ā</i>
	regel 11 v.o.:	<i>ūū^ø</i>	lees: <i>ū^ø</i>
pag. 57	regel 6 v.o.:	<i>jød.bət</i> (uit <i>hijød.bət</i>)	lees: <i>jøt.bət</i> (uit <i>hijøt.bət</i>)
pag. 61	onderste regel:	inwecdig	lees: inwendig
		Ingeval	lees: In geval
pag. 62	regel 1:	vun	lees: van
	regel 5:	de geassimileerde	lees: de geassimileerde consonant
	regel 24:	<i>oppløgə</i>	lees: <i>opplōgə</i>
pag. 66	regel 8:	worden gelabialiseerde <i>n</i>	lees: wordt de <i>n</i>
	regel 16:	vóór andere	lees: vóór een andere
pag. 70	regel 4:	—: <i>vārə</i> . . . , —: <i>vōrə</i>	lees: —: <i>vārə</i> . . . , —: <i>vōrə</i>
pag. 73	regel 15:	neveenen . . . [Seggen]	lees: neveenen . . . [eggen]
pag. 74	regel 5 v.o.:	ingeval van	lees: in geval van

AFLEVERING 1

Voorwerk

titelpagina:	I. AGRARISCHE TERMINOLOGIE	lees: I. AGRARISCHE TERMINOLOGIE I
pag. III	bovenaan: TEN GELEIDE I.1	lees: I.1 AKKER- EN WEIDBOUW Aflivering 1 TEN GELEIDE
pag. IV	regel 8: <i>van de en van gen</i> regel 2 v.o.: ontwierp bewerkte, dat	lees: alsmede <i>van de, van gen</i> en <i>van het</i> lees: ontwierp, bewerkte dat

Corpus

pag. 2	kol. 1	reg. 8: <i>mē¹.stə</i> Q 204a reg. 13 v.o.: <i>op-²dōn</i> kol. 2 reg. 24 v.o.: <i>ge²yt</i> reg. 8 v.o.: <i>pō²nən-²būr</i>	lees: <i>mē¹.stə</i> ... lees: <i>op-²dōn</i> lees: <i>ge²yt</i> lees: <i>pō²nən-²būr</i>
pag. 3	kol. 1	reg. 23 v.o.: NE 1, ...	lees: Gi 1, ...
	kol. 2	reg. 5 v.o.: <i>mēš</i>	lees: <i>mēš</i>
pag. 4	kol. 2	reg. 25-26: <i>kus- tal[mest]</i>	lees: <i>ku- stal[mest]</i>
pag. 5	kol. 1	reg. 16-17: <i>ve- r²kāmēst</i>	lees: <i>ver²- kāmēst</i>
pag. 7	kol. 1	reg. 3: <i>vo²r²rn</i> reg. 9 v.o.: <i>ūt²stē²kə</i>	lees: <i>vo²r²rn</i> lees: <i>ūt²stē²kə</i>
pag. 8	kol. 1	reg. 5 v.o.: NE 2, ...	lees: Gi 2, ...
pag. 9	kol. 2	reg. 22: <i>gā.fəl</i> Q 117. ... <i>gā.vəl</i> Q 117a ...	lees: wel een contaminatie van dit en het volgende type is <i>gā.fəl</i> Q 117. lees: gavel: <i>gā.vəl</i> Q 117a ...
pag. 12	kol. 2	reg. 10 v.o.: (pl. – (h)ī ² k):	schrap de dubbele punt
pag. 15	kol. 2	reg. 14-13 v.o.: uitstrouwen/- strooien:	lees: uitstrouwen/ -strooien:
pag. 16	kol. 1	reg. 28 v.o.: <i>rek</i>	lees: <i>rek-</i>
pag. 17	kol. 2	reg. 9: <i>instekə</i> ... <i>enstekə</i>	lees: <i>instēkə</i> ... <i>enstēkə</i>
pag. 20	kol. 1	reg. 20 v.o.: <i>vārə</i>	lees: <i>vārə</i>
	kol. 2	reg. 14 v.o.: B2, 269	lees: L B2, 269
pag. 22	kol. 2	reg. 18 v.o.: <i>hīsxə</i>	lees: <i>hīsxə</i>
pag. 23	kol. 2	reg. 9: <i>hīsxə</i>	lees: <i>hīsxə</i>
pag. 30	kol. 2	reg. 13 v.o.: N11 A, ...	lees: N 11A, ...
pag. 34	kol. 1	reg. 5: <i>kens-</i> reg. 6: <i>ko.ns-</i> reg. 7: <i>kuns-</i> Q 211	schrap de dubbele punt lees: konstmest: <i>ko.ns-</i> lees: ... Q 222
pag. 46	kol. 1	reg. 7 v.o.: <i>zōi[ploeg]</i>	lees: <i>zōi[ploeg]</i>
pag. 48	kol. 2	reg. 15-16: <i>vīrsx- arəgə</i>	lees: <i>vīrsx- arəgə</i>
pag. 49	kol. 1	reg. 7-6 v.o.: <i>stōp- əl-</i> reg. 6-5 v.o.: <i>pōnistōp- əplōx</i>	lees: <i>stōp- əl-</i> lees: <i>pōnistōp- əplōx</i>

		reg. 5-4 v.o.:	<i>bɛl^ək</i> [p- loeg]	lees: <i>bɛl^ək</i> - [ploeg]
pag. 50	kol. 1	reg. 26:	<i>exstirpator</i>	lees: <i>extirpator</i>
pag. 58	kol. 1	reg. 2-3:	<i>brɛi-</i> <i>ər</i>	lees: <i>brɛ-</i> <i>ɪər</i>
pag. 60	kol. 1	reg. 19 v.o.:	<i>kɔpɪ.zər</i>	lees: <i>kɔpɪ.zər</i>
pag. 61	kol. 1	reg. 12-11 v.o.:	schaard- en riesterbalk	lees: schaard-en-riesterbalk
		reg. 11 v.o.:	<i>sxārt- en restərbal^ək</i>	lees: <i>sxārt.-en-restərbal^ək</i>
pag. 69	kol. 1	reg. 18:	guides (fr.):	lees: guiden:
pag. 70	kol. 2	reg. 28:	kramp:	lees: kram(p):
pag. 71	kol. 2	reg. 4 v.o.:	<i>kramp</i>	lees: <i>kram(p)</i>
pag. 72	kol. 1	reg. 8 v.o.:	ploegkramp:	lees: ... kram(p):
		reg. 7 v.o.:	trekkramp:	lees: ... kram(p):
		reg. 6 v.o.:	kramp:	lees: kram(p):
pag. 74	kol. 1	reg. 25 v.o.:	<i>hōrk</i> P 49	lees: <i>hōrk</i> ...
pag. 76	kol. 1	reg. 1:	(de kramp) herhangen:	lees: (de kram(p)) ...
		reg. 6:	(de kramp) omzetten:	lees: (de kram(p)) ...
pag. 77	kol. 1	reg. 31:	kram:	lees: kram(p):
pag. 80	kol. 1	reg. 27:	[. . .]-	lees: [. . .]-
pag. 81	kol. 2	reg. 5:	afschrijden:	lees: afschreden:
pag. 83	kol. 2	reg. 29:	zaadvoor varen: [zaadvoor]	lees: zaadvoord ... [zaadvoord]
pag. 86	kol. 2	reg. 25:	... gevokaliseerde 1):	schrap de dubbele punt
		reg. 26:	<i>bɛ.ləkə</i>	lees: <i>bɛ.l^əkə</i>
pag. 88	kol. 2	reg. 29 v.o.:	NP,12	lees: N P,12
		reg. 3 v.o.:	<i>ondɛjpə</i> [voor]	lees: <i>ondɛjpə</i> ~
pag. 89	kol. 2	reg. 27-28:	<i>ō.n-</i> <i>ər</i>	lees: <i>ō.-</i> <i>nər</i>
pag. 96	kol. 1	reg. 16 v.o.:	<i>tɪ^ə.gən</i> ... <i>tɪ^ə.gən</i> ...	lees: <i>tɪ^ə.gən</i> ... (2x)
pag. 97	kol. 1	reg. 15-16:	<i>ō.^ə.-</i> <i>tē^ə.n-</i>	lees: <i>ō.^ə.t-</i> <i>tē^ə.n-</i>
pag. 100	kol. 1	reg. 32-33:	... , <i>ō^ə.n-</i> : ... <i>ōnšitə</i> : ... <i>ōnšitə</i> :	schrap de dubbele punt (3x)
pag. 101	kol. 1	reg. 14:	<i>lɛgə</i>	lees: <i>lɛgə</i>
pag. 102	kol. 2	reg. 9 v.o.:	<i>gōt.drīvə</i>	lees: <i>gōt.drīvə</i>
pag. 105	kol. 2	reg. 6:	<i>vō.^ər</i>	lees: <i>vō.^ər</i>
pag. 109	kol. 2	reg. 20-19 v.o.:	de leste voor ploegen:	lees: ... letste ...
pag. 110	kol. 1	onderste reg.:	<i>van ɛjnšlāx</i>	lees: <i>vanɛjnšlāx</i>
pag. 116	kol. 2	reg. 19:	<i>Q 97, 101;</i>	lees: Q 97, 101;
pag. 123	kol. 1	reg. 27:	<i>ər vō^ər</i>	lees: <i>ər vō^ər</i>
pag. 125	kol. 2	reg. 4-5:	<i>ond-</i> <i>ər grōvə</i>	lees: <i>on-</i> <i>dər grōvə</i>

Alfabetisch register

pag. [1]	kol. 3:	afschrijden 81	lees: afschreden 81
pag. [2]	kol. 1:	akker verse ~ 84	lees: akker, verse ~ 84
pag. [5]	kol. 1:	diep/droog zetten 75	lees: diep/dreeg ...
pag. [6]	kol. 3:	gat 30, 31	hierna invoegen: gavel 9
pag. [7]	kol. 2:	gocien, tegeneenaan ~ 96	lees: gooien, ...
pag. [8]	kol. 2:	guides (fr.) 69	lees: guiden 69
	kol. 3:	herhangen, (de kramp) ~ 76	lees: ... (de kram(p)) ...
pag. [9]	kol. 2:	hopen, rij ~ 14	hierna invoegen: hoppel 14
		hoppetje 14	lees: hoppeltje 14
pag. [11]	kol. 1:	Koningsploeg 46	hierna invoegen: konstmest 34
		koolas 19	hierna invoegen: koot 31 (uit kol. 2 (reg. 17))
	kol. 2:	kram 64, 77	lees: kram 64
		kramp 70, 72	lees: kram(p) 70, 72, 77
	kol. 3:	lager, (de balk) hoger/- zetten 75	lees: ... hoger/~ ...

pag. [12]	kol. 2:	leste voor, de ~ ploegen 109 le(t)ste voor 110	komt te vervallen hierna invoegen: letste voor, de ~ ploegen 109
pag. [13]	kol. 3:	mesthoopje, rij ~ 14	lees: mesthoopjes, ...
pag. [15]	kol. 2:	omganger, zevenscharige ~ 48	hierna invoegen: omgeflatst, (het land is/licht) ~ 89
	kol. 3:	omzetten, (de kramp) ~ 76	lees: ... (de kram(p)) ...
pag. [16]	kol. 1:	ongeflatst, (het land is/licht) ~ 89	komt te vervallen
		op andermands kosten, zaaien ~ 2	lees: ... andermands ...
	kol. 2:	op de korte- en op de langeweg tegen bouwen 120	lees: ... tegenbouwen ...
pag. [18]	kol. 1:	ploeghout 73 (reg. 20 v.o.)	lees: ploeghout ...
		ploegen, de leste voor ~ 109	lees: ... letste ...
	kol. 2:	ploeger, in stukken ~ 99	lees: ... ploegen, ...
	kol. 3:	ploegkramp 72	lees: ploegkram(p) ...
pag. [19]	kol. 1:	ploegstuz/-stots 62	lees: ploegstutz/ ...
		ploegtrekkel/-trikkel 73	lees: ploegtrekel/ ...
pag. [20]	kol. 2:	rullenstuz/-stots 66	lees: rullenstutz/ ...
		schaard-en-riesterbalk 61	lees: schaad-en-riesterbalk 61
			in te voegen na: scharden 58
pag. [24]	kol. 1:	stuk, voorste, ~ 112, 115	schrap de 2e komma
	kol. 2:	thomasalak 34	lees: thomasslak ...
	kol. 3:	trekkramp 72	lees: trekkram(p) ...
pag. [25]	kol. 3:	uiterhandse, onderhande en ~ kant 112	lees: ... onderhandse ...
		uitbepalingen 111	lees: uitpalingen ...
pag. [26]	kol. 3:	varen, zaadvoor ~ 83	lees: ... zaadvoord ...
pag. [27]	kol. 2:	vlok, ok/~ (mest) 16	lees: vlok, flok/~ ...
		voere, beer ~ 23	lees: voeren, ...
	kol. 3:	voor de hand opsteken 126	lees: ... omsteken ...
pag. [28]	kol. 1:	voor, de leste ~ ploegen 109	lees: ... letste ...
		voor, korte ~ 115	hierna invoegen: voor, langs de ~ 105 (uit kol. 2 (reg. 32))
pag. [29]	kol. 2:	vuil hoop 19	lees: vuilhoop ...
pag. [30]	kol. 1:	zaadvoor varen 83	komt te vervallen
		zaadvoord 84	hierna invoegen: zaadvoord varen 83
	kol. 3:	zetten, (de schalm enger/breder ~ 76	lees: ... (de schalm) ...
		zettten, een kop derop ~ 8	lees: zetten, ...