

WOORDENBOEK VAN DE LIMBURGSE DIALECTEN

WOORDENBOEK VAN DE LIMBURGSE DIALECTEN

Opgezet door prof. dr. A. Weijnen, voortgezet door prof. dr. J. Goossens en
prof. dr. A. Hagen

II. NIET-AGRARISCHE VAKTERMINOLOGIEËN

Aflevering 5: mijnwerker

DR. H. CROMPVOETS – DRS. H.H.A. VAN DE WIJNGAARD

met medewerking van drs. M.J. Busch



1989

VAN GORCUM – ASSEN/MAASTRICHT

ICDN
1026

© 1989 Van Gorcum & Comp B.V., Postbus 43, 9400 AA Assen

Alle rechten voorbehouden. Niets uit deze uitgave mag worden verveelvoudigd, opgeslagen in een geautomatiseerd gegevensbestand, of openbaar gemaakt, in enige vorm of op enige wijze, hetzij elektronisch, mechanisch, door fotokopieën, opnamen, of enig andere manier, zonder voorafgaande schriftelijke toestemming van de uitgever.

Voor zover het maken van kopieën uit deze uitgave is toegestaan op grond van artikel 16B Auteurswet 1912 j^o het Besluit van 20 juni 1974, St.b. 351, zoals gewijzigd bij het Besluit van 23 augustus 1985, St.b. 471 en artikel 17 Auteurswet 1912, dient men de daarvoor wettelijk verschuldigde vergoedingen te voldoen aan de Stichting Reprerecht (Postbus 882, 1180 AW Amstelveen). Voor het overnemen van gedeelte(n) uit deze uitgave in bloemlezingen, readers en andere compilatiewerken (artikel 16 Auteurswet 1912) dient men zich tot de uitgever te wenden.

CIP-GEGEVENS KONINKLIJKE BIBLIOTHEEK, DEN HAAG

Woordenboek

Woordenboek van de Limburgse dialecten/opgezet door A. Weijnen; voortgezet door J. Goossens en A. Hagen. - Assen [etc.]: Van Gorcum

ISBN 90 232 1819 1

II. Niet-agrarische vakterminologieën

Afl. 5: Mijnwerker/H. Crompvoets, H.H.A. van de Wijngaard; met medew. van M.J. Busch. - III. Met reg.

UDC 800.873:803.931(492.94)(038) NUGI 943

Trefw.: Limburgse dialecten; woordenboeken.

ISBN 90 232 2469 8

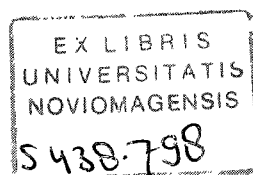

Dit werk is tot stand gekomen met steun van de provincie Limburg, de Katholieke Universiteit Nijmegen en van de Nederlandse Organisatie voor Wetenschappelijk Onderzoek (NWO) te 's-Gravenhage.

Layout en druk: Van Gorcum, Assen

INHOUDSOPGAVE

1. TEN GELEIDE	VII
2. Inhoudsopgave bij MIJNWERKER	XXI
3. Lemmata van de MIJNWERKER	1
4. Register	219

TEN GELEIDE

ALGEMEEN

In aflevering WLD II.5 vindt men een inventarisatie van de terminologie van en rondom de mijnwerker. Zij maakt onderdeel uit van de terminologieën in verband met de delfstofwinning. Daardoor sluit deze aflevering aan bij WLD II.4 die de woordenschat beschreef van de turfstecker en de ertsontginner. Voor Nederlands en Belgisch Limburg is de mijnwerkerterminologie zeer wezenlijk, omdat de steenkoolproductie economisch zo belangrijk was voor Nederland en België en omdat deze produktie wat Nederland betreft helemaal in Limburg plaatsvond en voor wat België betreft voor een zeer belangrijk deel. Het Kempense steenkoolbekken ligt geheel in Belgisch Limburg. Door het feit dat de mijnen in Nederlands Limburg in de jaren zestig en zeventig gesloten zijn, is de terminologie rondom het mijnwezen in deze provincie al historie geworden. Het was de hoogste tijd om haar bij een nog levende generatie ex-mijnwerkers te achterhalen.

Een aantal factoren heeft invloed uitgeoefend op de vakterminologie van zowel de Nederlandse als de Belgische mijnwerker. Hoewel de koolwinning in Limburg al een lange geschiedenis kent en de mijnbouw in de omstreken van Kerkrade door velen zelfs als de oudste van het Europese continent wordt beschouwd (Lochtman pag. 6), is een grootschalige aanpak van het delven pas in de twintigste eeuw goed op gang gekomen. Zowel in Nederlands als Belgisch Limburg werden arbeiders en geschoold personeel van elders aangetrokken. Niet alleen uit alle delen van Nederland en België haalde men werkkrachten maar ook uit talloze landen in Europa en zelfs uit Amerika en Brazilië (Lochtman pag. 35 en Defoin pag. 7). De vele immigranten veranderden in een korte tijd het aanzien van de mijnstreken volkomen. Uiteraard hadden deze immigranten invloed op de vakterminologie. Maar de belangrijkste beïnvloeding op de techniek van de koolwinning en daardoor op het taalgebruik, was in Nederlands Limburg afkomstig uit het Duitstalige gebied, vooral Aken en de mijnen van het Wormbekken en het Roergebied (Lochtman pag. 123). Veel opzichters volgden hun opleiding aan de „Bergschule” te Aken. Na de Tweede Wereldoorlog heeft de *Mijnbouwkundige Nomenclator* aanzienlijke invloed uitgeoefend op de woordenschat van de Nederlands Limburgse mijnwerker (Lochtman pag. 136). Wat betreft de terminologie van de Belgisch Limburgse mijnwerker is van groot belang geweest dat het grootste deel van de eerste groep mijnwerkers uit Limburgers bestond, die in de Luikse mijnen hadden gewerkt (Vanwongerghem pag. 5). De in de jaren vijftig nog gebruikelijke Waalse termen stammen bijna alle van die oud-Luikenaars af (Defoin pag. 9). Verder werd het gebruik van Waalse woorden nog gekultiveerd door het feit dat de bedrijfsleiders, voor de Tweede Wereldoorlog althans, van Waalse of Franse herkomst waren (Vanwongerghem pag. 6). Pas in de jaren veertig zal het Nederlands in de Belgisch Limburgse mijnindustrie zijn plaats gaan innemen. In 1947 verscheen in België een *Handleiding tot de mijnbouwkunde* die de mijnwerkerterminologie wilde zuiveren van gallicismen. Desondanks constateert Vanwongerghem (pag. 9) dat er voor de kolennijverheid in Belgisch Limburg geen algemeen bruikbare en bijge-

werkte woordenlijst bestaat. Nu, anno 1988-1989, ook voor de Belgisch Limburgse mijnen sluiting dreigt, moet men concluderen dat met de werken van Vanwongerghem en Defoin en met de door verschillende Belgische informanten ingevulde vragenlijsten N 95 en N 95A van de Nijmeegse Centrale voor Dialect- en Naamkunde ook de Belgisch Limburgse mijnwerkersterminologie definitief lijkt te zijn geïnventariseerd.

BEWERKT GEBIED

Onderwerp van vakterminologisch onderzoek zijn de in totaal 19 mijnen van Nederlands en Belgisch Limburg. Bij de naamgeving bestaat er ook in de volksmond verschil tussen de mijnen van Nederlands en Belgisch Limburg. De Nederlandse bedrijfszetels hebben eigennamen, de Belgische dragen de benaming van de gemeente of het gehucht waarop ze gelegen zijn.

De mijnen

Nederlands Limburg	Belgisch Limburg
Domaniale (Dm)	Beringen (Brn)
Willem-Sophia (WS)	Winterslag (Wg)
Laura (La)	Zolder (Zr)
Julia (Ja)	Houthalen (Hn)
Oranje-Nassau I (ON I)	Zwartberg (Zg)
Oranje-Nassau II (ON II)	Waterschei (Wti)
Oranje-Nassau III (ON III)	Eisden (Edn)
Oranje-Nassau IV (ON IV)	
Wilhelmina (Wa)	
Emma (Em)	
Hendrik (Hk)	
Maurits (Ms)	

Tussen ronde haken vindt men de afkortingen voor de mijnen zoals die in de lemmata gebruikt worden.

Als aanvulling op de informatie in de artikelen van WLD II.5 en met name op het lemma EIGENNAMEN VAN DE MIJNEN volgt hier een kort overzicht. Binnen de Nederlandse groep van mijnen maakte men een onderscheid in Staatsmijnen en particuliere mijnen. Van de particuliere mijnen was de Domaniale mijn te Kerkrade de oudste. In de Franse tijd ging deze mijn in handen van de Staat over en vanaf 1815 werd ze door de Nederlandse Staat geëxploiteerd. In 1846 werd de Domaniale mijn voor een periode van 99 jaar verpacht aan de Aken-Maastrichtsche Spoorwegmaatschappij (Kreukels pag. 14). De Domaniale mijn werd ook wel de „Hollandse kuil/koel” genoemd. Andere particuliere mijnen waren de Willem-Sophia, de Laura en Julia en de Oranje-Nassaumijnen. De concessies Willem en Sophia kwamen in 1881 na de faillietverklaring van de „Bergswerkvereniging voor Nederland” in handen van de Belgische „Société Anonyme des Charbonnages Néerlandais, Willem et Sophia” (MBK I pag. 38). De productie van de mijnzetel Willem-Sophia in Spekholzerheide begon in 1902. De concessievelden Laura en Vereeniging werden in 1899 eigendom

van de Belgische maatschappij „Société des Charbonnages Réunis Laura en Vereniging”. In 1907 kon de mijn Laura met de produktie aanvangen. Daarnaast werd in het concessieveld Vereniging, gelegen ten oosten van de Feldebiss-storing die dit veld van de mijn Laura scheidde, in 1921 begonnen met de aanleg van de mijn Julia. In 1926 kwam hier de produktie van kolen op gang. De mijnzetels Laura en Julia waren gevestigd te Eygelshoven. In 1893 werd aan de „N.V. Maatschappij tot Exploitatie van Limburgse Steenkolenmijnen, genaamd Oranje Nassau Mijnen” concessie verleend. Concessiehouder was H.C.L.H. Sarolea, die reeds in 1889 vergunning had gekregen voor de aanleg van een spoorlijn van Sittard over Heerlen naar Herzogenrath. De spoorlijn bracht Sarolea in contact met de gebroeders Carl en Friedrich Honigmann (MBK I pag. 41). Deze gebroeders waren betrokken bij de concessieaanvraag van 1893, terwijl ze nog zelf de concessie „Carl” aankochten (de latere O.N.II). De O.N.I ving in 1899 aan met een regelmatige produktie, de O.N.II in 1906. In 1917 kwam de O.N.III in exploitatie en van de O.N.IV kwam de schacht in 1923 gereed. Het hoofdkantoor en de O.N.I lagen in Heerlen, de O.N.II was gevestigd te Schaesberg, de O.N.III en O.N.IV lagen respectievelijk in de Heerlense wijken Heerlerheide en Heksenberg.

De Staatsmijnen in Nederlands Limburg werden geëxploiteerd krachtens de wet op de Staatsexploitatie die in 1901 bekrachtigd werd. De Staat werd concessionaris en kreeg de mijn in eigendom (Kreukels pag. 20). In 1903 werd begonnen met de schachtaanleg voor de mijn Wilhelmina te Terwinselen, de eerste Staatsmijn, vandaar dat de mijn in het dialect vaak als „de Staat” werd aangeduid. In 1906 kwam deze mijn in produktie. Met de aanleg van de Staatsmijn Emma te Treebeek in de gemeente Heerlen werd in 1908 een begin gemaakt en met de Staatsmijn Hendrik in de gemeente Brunssum in 1911. In 1926 nam men tenslotte de Staatsmijn Maurits te Geleen in exploitatie.

De Belgische mijnen bevinden zich alle in het Kempense steenkoolbekken. De zeven mijnen zijn over vijf gemeenten verspreid (Defoin pag. 4). Het waren alle Naamloze Vennootschappen. Nadat de Leuvense hoogleraar André Dumont in 1901 op het grondgebied van de gemeente As de eerste kolen aanboorde, duurde het nog tot 1917 voor de eerste mijn in produktie ging. De concessie Winterslag-Genck-Sutendael werd geëxploiteerd door de „S.A. des Charbonnages de Ressaix”, vanaf 1929 door de „S.A. des Charbonnages de Winterslag/N.V. der Kolenmijnen van Winterslag”. De mijnzetel Winterslag lag op het gebied van de gemeente Genk. De mijnzetel Eisden, gelegen in de gelijknamige gemeente, was in het bezit van de S.A. des Charbonnages Limbourg-Maes/N.V. der Kolenmijnen Limburg-Maas” en ging in 1923 in bedrijf. In hetzelfde jaar begon ook in de mijnzetel Beringen, geëxploiteerd door de „S.A. des Charbonnages de Beringen/N.V. Kolenmijnen van Beringen” de produktie. De mijnzetel Waterschei van de S.A. Charbonnages André Dumont/Charbonnages André Dumont N.V. die op het gebied van de gemeente Genk gelegen was, volgde een jaar later. De concessie „Les Liègeois”, geëxploiteerd door N.V. John Cockerill - Afdeling Zwartberg”, werd door de bedrijfszetel Zwartberg, gelegen op het gebied van de gemeente Genk, ontgonnen. In 1926 kon de mijn Zwartberg met de produktie beginnen. De bedrijfszetel Helchteren-Zolder, eigendom van de „S.A. des Charbonnages de Helchteren et Zolder” en gelegen op het grondgebied van de gemeente Zolder, produceerde de eerste kolen in 1930. In 1939 werd de laatste mijn in het Kempense steenkoolbekken in dienst genomen. Het was de bedrijfszetel Houthalen in de gelijknamige gemeente die in het bezit was van de „Charbonnages de Houthalen N.V.” (Pinxten, pag. 33 ev.).

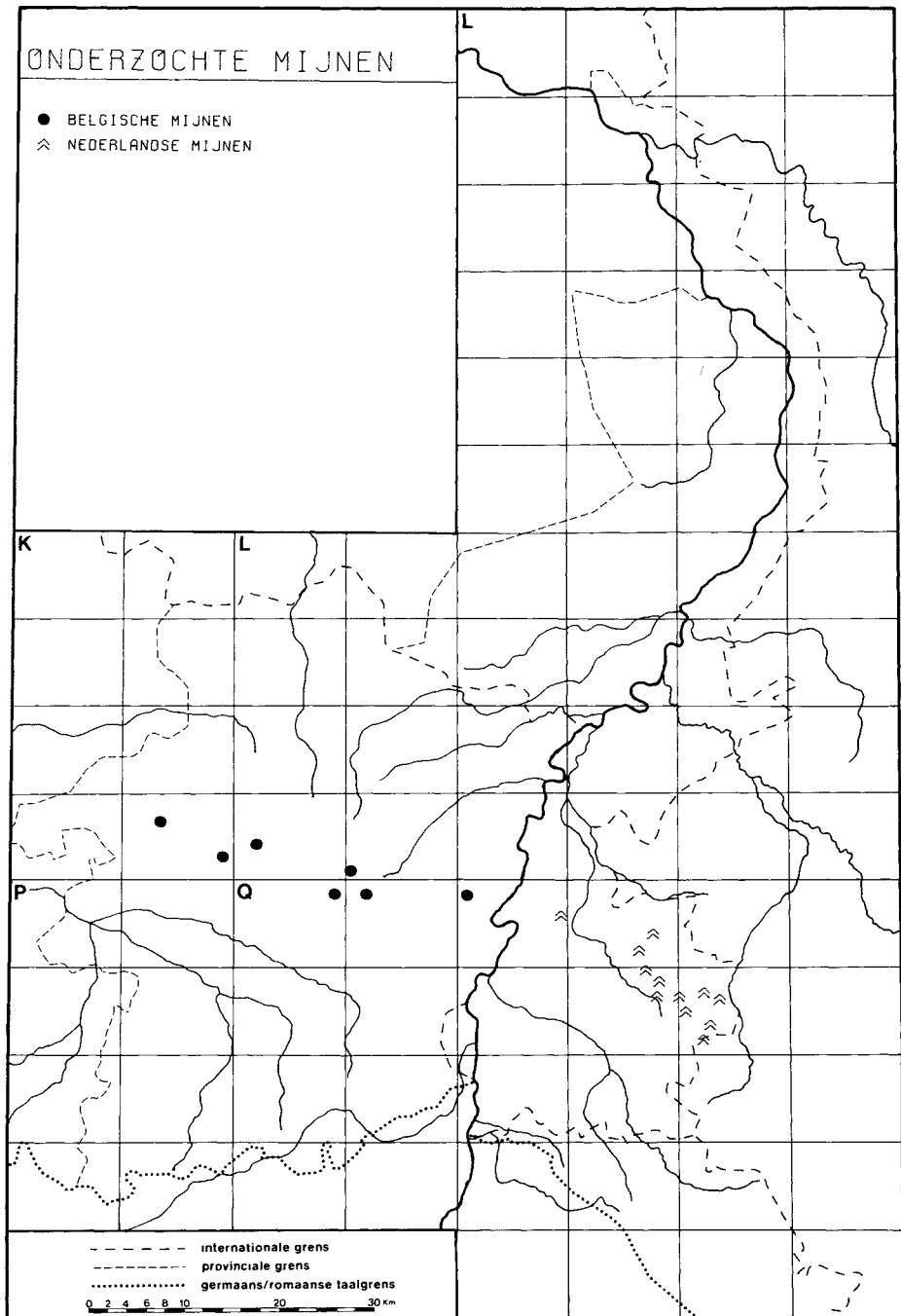

BRONNEN BETREFFENDE DE TERMINOLOGIE VAN DE MIJNWERKER

De belangrijkste bron voor de terminologie van de mijnwerker zijn de vragenlijsten N 95 en N 95A die aan de medewerkers in de provincies zijn verzonden onder auspiciën van de Nijmeegse Centrale voor Dialect- en Naamkunde te Nijmegen en het Sociaal Historisch Centrum voor Limburg te Maastricht. Vragenlijst N 95 werd in 1983 samengesteld door drs. M.J. Busch, oorspronkelijk een mijnwerkerszoon uit Kerkrade, en N 95A, een aanvullende lijst op N 95, werd in 1986 geredigeerd door drs. H. van de Wijngaard.

Andere, nieuwe bronnen vergeleken met die in de INLEIDING op het WLD en geraadpleegde literatuur zijn de volgende.

Amkreutz L. (e.a.), *Kirchröadsjer Dieksiejoneer*, Kerkrade 1987.

Berends C., *Alfabetische lijst van mijnwerkerstermen voor de Domaniële Mijn te Kerkrade*, alfabetische woordenlijst in machineschrift, [z.p. en z.j.].

Deze lijst bevat onder meer een alfabetische opsomming van mijnbouwtermen uit Kerkrade (Q 121). De lijst wordt in de bronvermelding bij de lemmata als *monogr.* verantwoord.

Bischoff W. (e.a.), *Das kleine Bergbaulexikon*, Essen 1979.

Breij B., *De mijnen gingen open, de mijnen gingen dicht*, Baarn/Amsterdam 1981.

Centrale Taalcommissie voor de Techniek (C.T.T.), *Mijnbouwkunde: woordenlijst*, 's-Gravenhage 1952.

Dalemans J. en L. Suetens, *Handleiding tot de mijnbouwkunde*, Brussel 1947.

Defoin G., *De vaktaal van de Belgisch-Limburgse steenkoolmijnen*, [z.p. en z.j.].

Deze studie bevat een systematisch geordende lijst van termen van de Belgisch-Limburgse steenkoolmijnen. Het wordt als monografisch materiaal beschouwd.

Dieteren Fr., *Koale en eike*, Heythuysen 1984.

Dieteren Fr., *Koele en kompels*, Heythuysen 1986.

Directie voor de arbeidsvoorziening, *Beroepeninventarisatie I, beroepsgroep 2 Mijnwerkers, veenarbeiders en delvers*, 's-Gravenhage 1958.

Driessen M., *Beginselen der mijnbouwkunde*, 5de druk, [z.p.] 1953.

Eelaart W. van de, *Zeven eeuwen mijnen en mijnwerkers in Limburg*, Maasbree 1980.

Grote Winkler Prins, Encyclopedie in twintig delen, deel 14, Amsterdam/Brussel 1974.

Haut J., *La houillerie liégeoise*. Vocabulaire philologique et technologique de l'usage moderne dans le bassin de Seraing - Jemeppe - Flemalle, 1er fascicule-3e fascicule, Liège 1925-1926.

Heise F. en F. Herbst, *Kurzer Leitfaden der Bergbaukunde*, Berlin 1914.

Institut National de l'industrie Charbonnière/Nationaal Instituut voor de steenkolen-nijverheid, *Lexique Minier*, Liège 1968.

Kemp M. (red.), *Mijn en Spoor in goud*, Maastricht 1952.

Kreukels L., *Mijnarbeid: volgzzaamheid en strijdbaarheid*, Assen/Maastricht 1986.

Lemmens G., *Mijnwerkersfolklore in Limburg*, Maastricht 1936.

Lochtman H., *De mijnvaktaal in het Wormbekken en in de Limburgse mijnstreek*, doctorale scriptie, Nijmegen 1963. Het materiaal uit deze scriptie wordt in de bronvermelding bij de lemmata als *monogr.* verantwoord.

Loontjens H., 'n Eigen taal, verrijking van de dialectische woordenschat door de taal van de mijnwerker, in: *Schakels, Mededelingen voor de leerkrachten van de Opleidingen der Nederlandse Steenkolenmijnen*, afl. 30 (februari 1960) tot afl. 41 (december 1961), 1960-1961.

De dialectgegevens uit deze artikelen worden als monografisch materiaal beschouwd.

Maar H. van der, De vaktaal van de mijnwerkers (I,II,III), in: *Het land van Valkenburg*, [z.p.] 1968.

De dialectgegevens uit deze artikelen worden als monografisch materiaal beschouwd.

Maassen P., *De muze van het zwarte goud*, Maastricht 1949.

Mijnbouwkunde. Leerstof voor de houweroopleiding. Deel I-VI, [z.p.] 1963-1965.

Mijnbouwkundige Nomenclator, Nederlandsch geologisch mijnbouwkundig genootschap, Groningen/Batavia 1949.

Nationaal Instituut voor de Steenkolenrijverheid/Institut National de l'industrie Charbonniere, *Mijnlexicon*, Luik 1968.

Pinxten E.H.K., *Het Kempisch steenkolenbekken*, Brussel 1937.

Raedts C., *De opkomst, de ontwikkeling en de neergang van de steenkolenmijnbouw in Limburg*, Assen 1974.

Ritzerfeld W. en Th. Smeets., *Van en over mijnwerkers*.

Een reeks artikelen verschenen in het *Limburgs Dagblad* vanaf 1983; deze artikelen worden als monografisch materiaal beschouwd.

Roukens W., Bijdrage tot de studie der Limburgsche mijntaal, in: *Veldeke* jrg. 14, (1939), pag. 29-34.

Roukens W., Bijdrage tot de studie der Limburgsche mijntaal, in *Veldeke* jrg. 15, (1940), pag. 26-28.

Roukens W., Uit de geschiedenis van het Kerkraads dialect, in *Veldeke* jrg. 37, (1962), pag. 98-114.

Slangen L.J., Van pijlerbouw tot wandelpijler, in: *Oranje Nassau Post*. Sluitingsnummer mijnzetel Oranje-Nassau I, Heerlen [z.j.], pag. 57-88.

Steenkool, Bedrijfstijdschrift van de Nederlandse Steenkolenmijnen, jrg. 6-8, (1951, 1952, 1953).

Vanwonderghem Cl., *De mijnwerkerstaal in Belgisch Limburg*, licentiaatsverhandeling, Leuven 1958.

Het materiaal uit deze verhandeling wordt in de bronnenopgave bij de lemmata vermeld als *Vwo*, gevolgd door het betreffende artikelnummer.

Villers, T. de, *Kolenmijnen van Winterslag 1907 - 1957*, Brussel [z.j.].

Wat de houwer moet weten, 6de druk, [z.p.] 1954.

Wijnen P., *Dialekt van Waubach en Groenstraat*, manuscript, [z.p.] 1961-1962.

Dit manuscript is in de bronvermelding van de lemmata als *monogr.* verantwoord.

Wissing B., *4 Gaten in de grond*, Wormerveer [z.j.].

Wömpener A. (Hrsg.), *Die bergmännische Facharbeit*, Teil 1, bergmännische Grundarbeiten, 2. Auflage, Essen 1950.

Wömpener A. (Hrsg.), *Die bergmännische Facharbeit*, Teil 2, bergmännische Facharbeiten, Essen 1952.

Lijst van gebruikte afkortingen:

Defoin	Defoin G., <i>De vaktaal van de Belgisch-Limburgse steenkolenmijnen</i> , [z.p. en z.j.].
Dieteren 1984	Dieteren Fr., <i>Koale en eike</i> , Heythuysen 1984.
Dieteren 1986	Dieteren Fr., <i>Koele en kompels</i> , Heythuysen 1986.

Driessen	Driessen M., <i>Beginselen der mijnbouwkunde</i> , 5e druk [z.p.] 1953.
Handb. H. Haust	<i>Wat de houwer moet weten</i> , 6de druk, [z.p.] 1954. Haust J., <i>La houillerie liégeoise</i> . Vocabulaire philologique et technologique de l'usage moderne dans le bassin de Seraing-Jemeppe-Flemalle, 1er fascicule-3e fascicule, Liège 1925-1926.
Heise/Herbst	Heise F. en F. Herbst, <i>Kurzer Leitfaden der Bergbaukunde</i> , Berlin, 1914.
Kreukels	Kreukels L., <i>Mijnarbeid: volgzzaamheid en strijdbaarheid</i> , Assen/Maastricht 1986.
Lochtman	Lochtman H., <i>De mijnvaktal in het Wormbekken en in de Limburgse mijnstreek</i> , doctorale scriptie, Nijmegen 1963.
Loontjens	Loontjens H., 'n Eigen taal, verrijking van de dialectische woordenschat door de taal van de mijnwerker, in: <i>Schakels, Mededelingen voor de leerkrachten van de Opleidingen der Nederlandse Steenkolenmijnen</i> , afl. 30 (februari 1960) tot afl. 41 (december 1961), [z.p.] 1960-1961.
Van der Maar	Maar H. van der, De vaktal van de mijnwerkers (I,II,III), in: <i>Het land van Valkenburg</i> , [z.p.] 1968.
MBK I-VI	<i>Mijnbouwkunde. Leerstof voor de houwersonopleiding</i> . Deel I-VI, [z.p.] 1963-1965.
NC	<i>Mijnbouwkundige Nomenclator</i> , Nederlandsch geologisch mijnbouwkundig genootschap, Groningen/Batavia 1949.
Pinxten	Pinxten E.H.K., <i>Het Kempisch steenkolenbekken</i> , Brussel 1937.
RhWB	<i>Rheinisches Wörterbuch</i> . Bearbeitet und herausgegeben von Josef Müller. Bonn, 1928, Berlin 1931-1971.
Vanwonderghem	Vanwonderghem Cl., <i>De mijnwerkerstaal in Belgisch Limburg</i> , licentiaatsverhandeling, Leuven 1958.

METHODE VAN BEWERKING

De methode van bewerking van het materiaal sluit in principe aan bij die van vorige afleveringen van het Woordenboek van de Limburgse Dialecten (WLD). De verzamelde gegevens echter dwongen tot afwijken van de gebruikelijke werkwijze. In plaats van dorpen, steden en gehuchten in de beide provincies Limburg, waarvoor de dialectgegevens normaal gelden, staan in aflevering WLD II.5 de mijnen centraal. Redactioneel uitgangspunt was de terminologie per mijn te inventariseren, uiteraard het liefst in een bepaald dialect weergegeven. Maar deze zienswijze had tot gevolg dat de gebruikelijke methode bij de mijnwerkersterminologie niet toegepast kon worden. Die manier van werken houdt in, dat iedere plaats waarvoor een dialectgegeven geldt, een codenummer wordt gegeven. Het woordenboekartikel of lemma ziet er dan als volgt uit: na titel, bronopgave en semantische toelichting volgt het zgn. corpus, bestaande uit het Nederlandse (c.q. Franse, Duitse, Waalse of vernederlandste) woordtype, de dialectvariant(en) en vervolgens één of meer codenummers. Deze volgorde is bij aflevering WLD II.5 anders, doordat men dus niet alleen te maken heeft met een bepaald dialect maar ook met een specifieke mijn. Het prototype van

het corpus van een lemma bestaat in WLD II.5 uit de volgende onderdelen: het woordtype, dan de dialectvariant(en), vervolgens het codenummer van de plaats in wier dialect geantwoord is en tenslotte achter het codenummer tussen ronde haken de naam of namen in afgekorte vorm van de mijn of mijnen waarop het bewuste dialectgegeven slaat, bijvoorbeeld: **mijngas**: *mingas* L 417 (Edn, Zg).

Monografische gegevens zoals die van Vanwonderghem en Defoin die niet een specifiek dialect als uitgangspunt hebben, worden in het corpus als volgt genoteerd: eerst het Nederlandse (c.q. Franse enz.) woordtype, dan de „algemene” dialectvariant en vervolgens tussen ronde haken de afkorting(en) van de mijn(en) waarop het dialectwoord betrekking heeft, bijvoorbeeld: **mijngas**: *mingas* (Edn, Wg, Wti). Zowel bij Defoin als bij Vanwonderghem ligt de fonetische transcriptie van het dialectwoord vaak dicht tegen het woordtype aan. Zij hebben hun onderzoek namelijk niet primair gericht op de mogelijkheid tot verklanking van de mijnwerkerswoorden in verschillende dialecten. Hun terminologie is algemeen te noemen. Uiteraard zou het voor deze aflevering een groot hiaat betekend hebben als de inventarisaties van Vanwonderghem en Defoin niet opgenomen waren. De alfabetische lijst uit de doctoraalscriptie van Lochtman (pag. 149-191) is op dezelfde manier behandeld als de studies van Defoin en Vanwonderghem. Ook in dit geval ontbreekt een codenummer en wordt alleen vermeld voor welke mijn(en) de opgaven gelden.

Gegevens uit bijvoorbeeld lokale woordenboeken, waarbij uiteraard geen mijn was opgegeven waarvoor de dialectvariant zou moeten gelden, zijn in het corpus als volgt opgenomen: eerst het woordtype, dan de dialectvariant en tenslotte het codenummer, bijvoorbeeld: **mijngas**: *mingas* Q 20.

Wanneer in de tekst na een woordtype meteen een codenummer of tussen ronde haken een naam van een mijn volgt, dan betekent dit dat er geen dialectvariant voor die plaats of mijn wordt gegeven. Men moet in dit geval volstaan met het woordtype. Gegevens uit bronnen waaruit noch het dialect blijkt noch de mijn die van toepassing is, dus de algemeenste gegevens, zijn in deze aflevering niet opgenomen.

Het eerder vermelde feit dat de Nederlands Limburgse mijnwerkersterminologie invloed heeft ondergaan van Duitse termen en de Belgisch Limburgse van Waalse en Franse, heeft de typering van een aantal varianten bemoeilijkt. Een relatief groot aantal vragenlijsten is door Kerkraadse informanten ingevuld. Het verschijnsel „Hoogduitse klankverschuiving” treedt oostelijk van de Benrather Linie op, dus ook in Kerkrade (*Kirchröadsjer Dieksiejoneer* pag. 33). Het gevolg daarvan is dat het Kerkraads dialect een Duitse indruk maakt: *rief* i.p.v. *riep*, *wasser* i.p.v. *water*, *tswai* i.p.v. *twee*. Vooral bij samenstellingen kan het voorkomen dat één lid Hoogduits is en het andere lid autochtoon dialect. Omdat de methodiek van het WLD vereist dat de dialectvariant steeds wordt voorafgegaan door een woordtype, levert dit in een dergelijk geval hybride vormen op. Voorbeelden hiervan zijn *querspijler* voor „dwarspijler”, *kolenflöz* voor „steenkoollaag”, *werkschemazettel* voor „tijdopnameformulier”, *wetterdeur* voor „luchtdeur”, *schleppervervoer* voor „wagenvervoer met slepers” en *lutenbeugel* voor „luchtkokerophanging”. Een identieke situatie ontstaat ook op het spanningsveld tussen het Frans, Waals en Nederlands wat betreft de Belgisch Limburgse mijnwerkersterminologie. In de Belgische mijnen werden op deze wijze woorden gevormd als *quinzainebediende* voor „kassier”, *foudroyagepost* voor „roofdienst”, *kolenlavoir* voor „wasserijs” en *riemtaille* voor „handpijler”. In de terminologie van de Belgisch Limburgse mijnwerker komen, zoals gezegd, talloze ontleningen aan het Romaans voor.¹ Men vindt daarbij zowel Franse (vaak oorspronkelijk Henegouwse) alsook Waalse woorden. Soms is er een Frans en een Waals

woord voor hetzelfde begrip bijvoorbeeld *taille* (Fr.) naast *tèye* (Wa.) „pijler”, *ouvrier* (Fr.) naast *ovri* (Wa.) „houwer”, *voie* (Fr.) naast *vôye* (Wa.) „galerij”. Doorgaans worden van deze doubletten alleen de beide vormen als woordtype gegeven, wanneer zij voor het eerst in de tekst voorkomen en een simplex vormen, bijvoorbeeld **taille/tèye** of **ouvrier/ovri**. Bij samenstellingen, afleidingen en in andere voorkomende gevallen daarentegen wordt bij voorkeur het Franse woord in het woordtype opgenomen, bijvoorbeeld **eerste ouvrier** of **ploegtaille**. Ontbreekt een Frans equivalent, bijvoorbeeld bij het Waalse *dèye* „vloer”, dan wordt uiteraard de Waalse vorm als woordtype genomen. Voor de schrijfwijze van de Waalse vormen wordt de spelling aangehouden van J. Haust, *La houillerie liégeoise*.

Bij afleidingen en samenstellingen van een Frans of Waals grondwoord is zoveel mogelijk geformeerd vanuit de herkenbare grondvorm, bijvoorbeeld **apôyeren** vanuit het Waalse *apôye* „ondersteuning”, **appui-tje** van het Franse *appui*, „stijl”, „hulpstijl”. Wanneer er sprake is van een vernederlandsd Frans of Waals woord, bijvoorbeeld *beel* (< *béle* (Wa.) „kap”), wordt slechts in het grondwoord en in duidelijk Romaanse woordgroepen zoals **béle montante** of **béle de taille** de Waalse spelling aangehouden. In alle andere gevallen daarentegen wordt de vorm **beel** gebruikt, bijvoorbeeld **onderste schietbelen** „werkvloer”. Daarnaast bestaan er in de Belgische mijnwerkerterminologie vervormingen van Waalse grondwoorden. Een voorbeeld daarvan zijn woordtypen als **boheren**, **boheur**, **bohets** die zijn ontstaan uit het Waalse *bwèhèdj* „houtwerk”. Een speciaal probleem vormde een door Vanwongerghem en Defoin geattesteerde vorm *burquin*, „tussenschacht”. Haust (*Dictionnaire liégeois, La Houillerie liégeoise*) kent de afleiding niet, en het lijkt onwaarschijnlijk dat deze vorm ooit in het Waals of in het Frans is voorgekomen. Het suffix *-quin* is het ontleende Zuidnederlandse diminutief *-ke* (vgl. *mannequin* < *manneke*). In een Waalse formatie, waar het suffix het woordaccent krijgt, wordt dit *-ke* als *-kê* gespeld (zie bijvoorbeeld *La houillerie Liégeoise*, pag. 203 *sûkê* „dremfeltje”, dat ontstaan is uit *sû* (Fr. *seuil*) en *-kê*.) In combinatie met het Waalse woord *beur* is men gekomen tot een woordtype **beurkê**, dat weliswaar ook een gereconstrueerde vorm is, maar lexico-grafisch beter onderbouwd is dan *burquin*.

Afwijkend is verder het gegeven dat het mijnwezen bestaat uit talloze beroepen. Er was op de mijnen bijvoorbeeld specifiek personeel voor de ontsluitingswerken, de voorbereidingswerkzaamheden, het schieten, de ondersteuningswerkzaamheden, de winning, het roven en het vervoer. Normaal wordt in een aflevering van het WLD één beroep behandeld, soms twee beroepen. In WLD II.5 vindt men niet de terminologie van één beroep, maar een inventarisatie van verschillende beroepen zoals de stutter, de schiethouwer, de mijnmeter, de koolhouwer, de rover. De Nijmeegse vragenlijst N 95, die gewijd was aan de termen rondom het mijnwezen, is daardoor een erg uitvoerige lijst geworden. Toch hebben de redacteuren gemeend het begrippenarsenaal kritisch te moeten bekijken. Een selectie van lemmata was onvermijdelijk. Criteria voor die selectie waren onder andere: lexicaal-dialectologische variatie, het al of niet vakterminologische karakter van een woord, de betrouwbaarheid van de opgaven. Tenslotte zijn termen rond de allerlaatste technische ontwikkelingen in de mijnbouw mondjesmaat opgenomen, omdat deze ontwikkelingen weinig dialect-materiaal meer opleveren. Gezien de grote omvang van het verzamelde materiaal lag een taakverdeling voor de hand. Dit resulteerde erin dat dr. H. Crompvoets de hoofdstukken „Algemeen”, „Arbeid en Personeel” en „De mijn bovengronds” heeft geredigeerd en drs. H. van de Wijngaard de hoofdstukken „De mijn ondergronds”, „Gereedschap”, „Luchtverversing”, „Verlichting”, „Vervoer” en „Tussen- en eindprodukten”.

11.5

De woordkaarten in deze aflevering wijken af van de kaarten uit vorige afleveringen. De symbolen duiden in dit geval niet de plaats, maar de mijnzetel aan waarvoor een bepaald dialectgegeven geldt.

De bijzondere dank van de redactie gaat uit naar de personen die de vragenlijsten N 95 en N 95A van de Nijmeegse Centrale voor Dialect- en Naamkunde hebben ingevuld of die als zegsman of zegsvrouw daarvoor hebben gefungeerd.

LIJST VAN ZEGSLIEDEN EN MEDEWERKERS BETREFFENDE DE TERMINOLOGIE VAN DE MIJNWERKER

Amstenrade	Q 33 (Em)	Giesbers H.
As	L 417 (Zg, Wti)	Martens J., Bergers F.
Bleijerheide	Q 121c (Dm)	Kelleter F., Kelleter J.
Bleijerheide	Q 121c (Dm)	Rutten J.
Born	Q 15 (Ms)	Ophelders J.H.
Brunssum	Q 35 (Em, Hk, Wa)	Mulder C.
Buchten	L 426 (Ms)	Maessen M., Schwillens H.
Chèvremont	Q 121a (Ja)	Pukowiets J.
Eisden	Q 7 (Edn)	Janssen P., Kohlbacher J.
Eygelshoven	Q 119 (La, Ja)	Jansch H.
Eys	Q 202 (ON I, III, IV)	Geurts H., Kokkelmans J.
Geleen	Q 21 (Ms)	Wolff J.
Genk	Q 3 (Wg, Wti)	Janssens Fr.
Hamont	L 286 (Edn)	Hendriks W., Ieven R.
Heerlen	Q 113 (Em)	Dohmen H.
Heerlen	Q 113 (ON I-IV)	Driessen J., Smeets J.
Heerlerheide	Q 112a (ON I-IV)	Grond L.
Kerkrade	Q 121 (Dm)	Berends C.
Kerkrade	Q 121 (Dm)	Bischoff J.
Kerkrade	Q 121 (Dm)	Busch M., Busch M.J.
Kerkrade	Q 121 (Wa)	Finders J.
Kerkrade	Q 121 (Dm)	Ritzerfeld W.
Klimmen	Q 111 (ON I, III, IV)	Jongen D., Delahaye J.
Klimmen	Q 111 (ON I)	Heemkundever. Klimmen
Lanklaar	L 422 (Edn)	Boonen Tr.
Lutterade	Q 16 (Ms)	Sturmans-Vrouenraets Th., Jacobs Th.
Meijel	L 265 (Ms, Em)	Smits M., Crompvoets H.
Nieuwenhagen	Q 117 (ON II, Em, Hk)	Handels W.
Nieuwstadt	L 433 (Ms)	Counen J., Counen W., Herings J.
Rekem	Q 12 (Edn, Zg)	Janssen R.
Spekholzerheide	Q 121b (WS)	Schaeps A., Spitz J.
Thorn	L 374 (Ms)	Sniekers H.
Thorn	L 374 (Ms)	Levels J., Levels-Adams dhr. en mevr.

Waubach	Q 117a (La, Ja)	Hinskens P.
Zolder	K 361 (Zr)	Vos M., Lemmens M.
Zonhoven	Q 1 (Zg)	Fraiponts dhr.

VERANTWOORDING ILLUSTRATIEMATERIAAL

De foto's van aflevering WLD II.5 zijn afkomstig van het Mijnmuseum Rolduc te Kerkrade. Zeer erkentelijk is de redactie de directeur van het museum, dhr. J.A.M. Finger voor zijn medewerking en dhr. W. Ritzerfeld voor zijn informatie ten aanzien van de foto's en zijn deskundige adviezen in het technische en algemene vlak. De foto's werden ontwikkeld en afgedrukt door dhr. E. Bertrand. De tekeningen zijn op de tekenkamer van de Audiovisuele Dienst van het Directoraat A-Faculteiten van de K.U. Nijmegen vervaardigd door dhr. Maarten Slooves en mw. Yvonne Detmers. Als model hiervoor dienden de afbeeldingen in: a) M. Driessen, *Beginselen der mijnbouwkunde*, 5de druk, [z.p.] 1953, b) *Mijnbouwkunde. Leerstof voor de houwersonopleiding*. Deel I-VI, [z.p.] 1963-1965, c) *Wat de houer moet weten*, 6de druk, [z.p.] 1954.

De woordkaarten zijn met behulp van de computer drukklaar gemaakt door drs. J. van Schijndel, drs. H. van de Wijngaard en Bert Statema van het Universitair Rekencentrum te Nijmegen.

AUTOMATISERING

De kopij van deze aflevering is op automatische wijze tot stand gekomen. Mw. drs. Gertje Jaspers voerde daartoe de op fiches uitgewerkte lemmata in op de computer die daarvoor was voorzien van een aan de spellingsystemen van het WBD en WLD aangepast font. Drs. P. Goossens en drs. J. van Schijndel hadden een belangrijk aandeel bij de technische realisatie hiervan. Het systeem biedt de mogelijkheid kopij op diskette bij de drukker aan te leveren waardoor het tijdrovende zetwerk kan vervallen. In de toekomst zal er naar gestreefd worden, de computer ook in andere fases van het redactionele werk te integreren.

Het alfabetisch register is, evenals van vorige afleveringen van het WLD, met behulp van de computer vervaardigd door drs. J. van Schijndel.

FINANCIËLE STEUN EN BEGELEIDING

Aflevering WLD II.5 kon tot stand komen doordat de provincie Nederlands Limburg de arbeidsplaatsen van dr. H. Cromptoets en drs. H. van de Wijngaard bekostigde. Bij de voorbereidende werkzaamheden voor aflevering WLD II.5 werd financiële steun verleend door de Stichting Fonds voor Sociale Instellingen (FSI) te Brunssum, de Stichting Jubileumfonds Laura te Eyselshoven en de leden van de vereniging V.E.L.D.E.K.E. Een subsidie voor de drukkosten verstrekke de Nederlandse organisatie voor wetenschappelijk onderzoek (NWO).

De werkzaamheden stonden onder toezicht van de Begeleidingscommissie WLD II onder voorzitterschap van dr. J. Tans. De wetenschappelijke projectleiding was in

handen van prof. dr. J. Goossens en prof. dr. A. Hagen. Het werk werd uitgevoerd aan de Nijmeegse Centrale voor Dialect- en Naamkunde van de Katholieke Universiteit te Nijmegen.

december 1988

dr. H. Cromptoets
drs. H. van de Wijngaard

¹ Met dank aan drs. J. Kruijsen voor zijn adviezen inzake de typering van een aantal Romaanse vormen.

VAKTERMINOLOGIE IN VERBAND MET DELFSTOFWINNING

Terminologie van de mijnwerker

MIJNWERKER

Bij lemmata voorzien van een * is een kaart opgenomen.

Algemeen		stalen neuzen in mijnschoenen	12
<i>Varia</i>		kniebeschermer	12
steenkoolmijn*	2	scheenbeschermer	12
eigennamen van de mijnen	2	mijnhorloge	13
mijnwerker*	4	handdoek	13
mijnwerkersgroet	6	pungel -afb. 6-	13
mijndirekteur	6		
bedrijfsleiding	6	Arbeid en personeel	
staatstoezicht	6	<i>Arbeidsvoorwaarden, lonen, vakbond</i>	
ambtenaar van het		akkoord	14
staatstoezicht	6	akkoordwerk	14
rondleiding	6	werken volgens een akkoord	14
mijnpolitie -afb. 2-	6	het akkoord bespreken of sluiten -afb. 7-	14
mijnschade	7	akkoordloon	15
mijnwerkersembleem -afb. 3-	7	akkoordarbeider	15
kolenrijder	7	overdreven harde werkers	15
mijnwerkersshoer	7	overwerken	16
		mijnhoer	16
<i>Folklore</i>		luie arbeider	16
Sint Barbara	7	werk, arbeid	16
bidplaats -afb. 4-	7	vakbond	16
ontgroening voor ondergrondse		lidmaatschapsboekje	16
mijnwerkers	8		
mijnspook	8	<i>Uitbetaling van loon</i>	
mijnwerkersharmonie -afb. 5-	8	uitbetaling van loon	16
harmonica	8	loon uitbetalen	17
mijnwerkersbroodje	9	loon	17
kerstbedeling	9	vooruitbetaling op het loon	17
geit	9	loon ontvangen	17
		administratief personeel	17
<i>Werkkleding</i>		loonzakje	18
mijnkleding	9	kassier	18
veiligheidskleding	10	loonklerk	18
stofbril	10	deputaatkolen	18
halsdoek	10	kolenbon	19
halsriempje	10	kolenschepper	19
handschoen, handbeschermer	10	premie	19
jas	11	boete, straf	19
hemd	11	smal boetestrookje	19
onderhemd	11	iemand beboeten	19
vest	11	steenkorting	20
mijnpet	11		
riem	11	<i>Sollicitatie, ontslag</i>	
broek	12	solliciteren	20
broekbescherming	12	sollicitatie	20
mijnschoenen	12	werkboek	20
ijzerbeslag onder mijnschoenen	12		

11.5

promotie maken	20	penningenafroeper, penningenuitgever	32
iemand ontslaan	20	-afb. 10-	32
ontslag	20	penningencontroleur, penningontvanger	32
ontslag krijgen	20	penningenkist	32
ontslag nemen	21	penningering	32
		penningebord	32
		werknummer	32
<i>Huisvesting</i>		bezettingslokaal	33
mijnwerkerskolonie -afb. 8-	21		
mijnwerkershuis	23	<i>Schaft</i>	
gezellenhuis -afb. 9-	23	schaft	33
		schaften* -afb. 11-	33
<i>Opleiding</i>		schafterhammen	35
houwercursus	23	drinkbus -afb. 12-	35
lesboek, instructieboek	23	hurkzit	36
diploma, houwersediploma	23	sein voor begin en einde van	
leerpijler	23	de schaft	36
mijnschool	23		
mijnscholier	23	<i>Eerste hulp, ziekte</i>	
mijnreglement	24	gewond raken	36
		reddingsploeg -afb. 13-	36
<i>Diensten</i>		eerste hulp	37
dienst doen	24	verbandkamer -afb. 14-	37
de dienst beginnen	24	verbandmeester	37
de dienst eindigen	24	mijnwormziekte	38
dienst	24	steenpuist	38
kooldienst	24	hoest	38
steendienst	24	hoesten	39
verlegdienst	24	silicose, stoflongen	39
roofdienst	24	stoflonglijder	39
opvuldienst	26	verzuimen wegens ziekte	39
dagdienst*	26	ziekenkaart	39
vlaggedienst	26	ziekteverzuim	39
middagdienst, late dienst	26	mijnarts	39
nachtdienst	27	controlerend geneesheer	40
wisseldienst	27	medische keuring	40
ploeg	27	op keuring gaan	40
begin van de dienst	27	blijvend invalide	40
einde van de dienst	27	iemand genezen of gezond verklaren	40
korte dienst	28		
tussendienst	28		
dubbele dienst	28	De mijn bovengronds	
zondagsdienst	28	<i>Algemeen</i>	
Barbara-dienst	28	bovengronds	40
verzuimdienst	28	maaiveld, dag	41
bewust verzuimen	28	het bovengronds bedrijf	41
verlof, vrije dag	28		
stopdag	29	<i>Was- en kledruimtes</i>	
		waslokaal -afb. 15-	41
<i>Penningenuitgifte</i>		bezoekersbad	42
penninglokaal	29	douche	42
penningen uitgeven	29	onder de douche staan	42
penningenuitgifte	29	badmeester	42
controlepenning*	29	badknecht	42
penningencontrole	31	kleedlokaal -afb. 16-	42
penningen afroepen	31	kleerhaak	43

klerenbundel	43		
schoenzakje	44	<i>Cokesfabrikage</i>	
katrolsysteem	44	cokesfabriek	55
de kleeërhaak optrekken	44	cokesovens	55
de kleeërhaak laten zakken	44	bluswagen	56
		blustoren	56
<i>Installaties en gebouwen</i>			
terreinomheining	44	<i>Brikettenfabrikage</i>	
mijnemplacement	44	brikettenfabriek	56
mijnplein	44	brikettenpers -afb. 23-	56
mijnmuur	44		
mijnpoort	44	De mijn ondergronds	
poortwachtershuis	44	<i>Algemeen</i>	
portier	45	ondergronds	56
portiersloge	45	het ondergronds bedrijf	57
schaftlokaal	45	burelen van de ondergrond	57
frisdrankenhuisje	45	in de ondergrond werken	57
werkplaats	45	afdeling	57
monteur	46	afdelingsopzichter	58
bankwerkerij	46	horizontaal	58
bankwerker	46	bovenste gedeelte	58
magazijn	46	onderste gedeelte	58
magazijnmeester	46	bezetting	58
loods	46	front	58
smeerkeet	46	aan het front	58
smeerder	46	oude werken	58
ketelhuis	47	afsluiten	58
schoorsteen	47	afsluiting voor een niet	
elektrische centrale	47	meer gebruikte mijngang	59
compressorhuis	47	dam voor een niet meer	
koeltoren -afb. 17-	47	gebruikte mijngang -afb. 24-	59
watertoren	47	damdeur	59
kantoor	48	plooirug	59
loonkantoor, loonhal	48	plooidal	59
ambtenaar	49	storing, dislokatie	60
opzichterskamer	49	breuk, verschuiving	60
vergaderruimte	49	stenen, van breuk afkomstig	60
opleidingsgebouw	49		
O. V. S.-gebouw	49	<i>Ontsluitingswerken</i>	
slikvijver -afb. 18-	49	steenkoolveld	60
mijnhoutterrein -afb. 19-	50	diep boren	60
leesband	51	diepboring	60
leesjongen -afb. 20-	51	aanboren	60
wasserij	51	kattekop	60
droogwasserij	52	dekkerrein	60
zeverij	52	een koollaag blootleggen	61
schudzeef -afb. 21-	52	ontsluiting	61
gruiskoolkuil	52	een koollaag aansnijden, aantreffen	61
steenbergr* -afb. 22 -	54	een koollaag verkennen	61
bunkerruimte	54	een koollaag meten	61
kolenlaadstation	54	koollaag	61
rangeerterrein	55	een koollaag bemonsteren	61
kolenvoorraad	55	monster	61
kolenterrein	55	steenwerk	61
kolenverkoop aan particulieren	55	schachtdelven	62
kolenhandelaar	55	schachtton -afb. 25-	62
kolenkraan	55	loden	62
		schacht*	62

cuvelage -afb. 26-	64	drijven	75
uitzetten	64	doorslag	75
verdieping	64	hulpwerkzaamheden	75
blinde schacht, tussenschacht	65	bocht	75
tuumelaar	65	boren	75
afsluiting	65	een boring beginnen	75
steenhelling	65	hefboom	75
steendaling	65	boormachine	75
een opbraak maken	65	boorhamer	76
opbraak	65	boorhamer met waterspoeling	76
opbraakschoor	66	spoelkop	76
opbraakstoel	66	boorstang, boorijzer	76
schachtraam	66	boorkop	76
steenkoker	66	spiraalboor -afb. 29a-	77
wentelkoker	66	holle boor -afb. 29b-	77
werkvloer	66	stofbrij	77
veiligheidsvloer	67	boorzuil	77
baddings	67	boorplatform	77
neerbraak	67	boorwagen -afb. 30-	78
koepel-lier	67	dak	78
tegengewicht van liftkooi	67	boven tegen het dak	79
ruimte voor tegengewicht	67	vloer	79
omdraak	67	zijwand	79
hoofddeengang	68	de stok vrijmaken	79
steengalerij	68	nevengeesteente verwijderen	80
steengang	68	galerijuitsnijding	80
steengang met betonnen ondersteuning	68	galerijhouwer	80
steengang met houten of ijzeren ondersteuning -afb. 27-	68	grondgalerij	80
een mijngang beginnen	68	tussengalerij	81
steenganghouwer	68	blinde galerij	81
steenpost, steenfront	69	middengalerij	81
		simpelen	81
		simpel	81
		doorhouw	82
		een doorhouw maken	82
		een verbinding tot stand brengen	82
<i>Metingen in een mijngang</i>			
mijnmeter -afb. 28-	69		
hulp van mijnmeter	70	<i>Schieten</i>	
mijnplan	70	schietmeester, schiethouwer	82
richting	70	springstof	83
de richting hangen	70	veiligheidspringstof	83
de richting controleren	70	patroon	84
richtingssnoer, schietlood	71	patroonomslag	84
richtkeg	71	gehulsde patronen	84
langs de snoeren kijken	71	dynamiet	84
de snoeren belichten	71	magazijn voor ontplofbare stoffen	84
een krijtstreep trekken	72	patroontas	84
een hellingshoek aanhouden	72	schietdoos	84
moetlijn	72	schietkist	84
zetlat	72	schieten	85
		schieten met momentontsteking	85
<i>Vorbereidingswerkzaamheden</i>		schieten met tijdontsteking	85
voorbereiding	72	schietgat	85
voorbereidingspost	73	schietgaten boren	85
voorbereidingsploeg	73	steenstof strooien	85
ingenieur	73	aanstaan	85
daling	73	het schietgat laden	86
helling	73	lading	86
galerij*	73		

laadstok	86	aanhangkap	98
ontstekingspatroon	86	dwarskap	99
ontsteker	86	langskap	99
schietdraad	86	ijzeren balk	99
schietkabel	87	wig	99
opproppen	87	klos, blok	99
schietprop	87	mijnhout	100
leempatroon	87	timmerman	100
waterpatroon	87	houtjongen	100
ohmmeter	88	meesondersteuning -afb. 34-	100
schiettoestel	88	mees, keel	100
er wordt geschoten!	88	mezen	101
afschieten, ontsteken	88	oor	101
inbraak, stopmijnen	88	een stijl aanpunten	101
krans, afslagmijnen -afb. 31-	89	rondhout van een platte kant voorzien	101
hulpschoten, helpers	90	blad	101
knepper, pétard	90	spaanders	101
knepperen	90	ondersteuningen vastslaan	101
propschoten	90	kophout -afb. 35-	102
kanon maken	90	een kophout plaatsen	102
hoekschoten	90	schuifstijl -afb. 36-	102
kopschoten	90	slot	103
hulpschoten	90	in de kraag staan	103
stokschoten	91	zetspie	103
schietdamp	91	cric	103
achterblijvers, achtergebleven schoten	91	roofsleutel	104
afbikken	91	wandelondersteuning -afb. 38-	104
bikhamer	91	enkelkap	104
afslag	92	voerspanbalk	104
niet losgeschoten gesteente	92	voerspanhaak	105
schietplaat	92	voorgespannen kap	105
schuilnis -afb. 32-	92	voerspannen	105
ijzeren plaat	92	kapschoen -afb. 40-	105
de krans schieten	92	hoekijzer	106
de stok schieten	93	klem van galerijraam	106
de steenhoop laden	93	sleutel voor galerijraamklem	106
laadwagen -afb. 33-	93	schoren	106
		schoor	106
		strekijzer	107
<i>Ondersteuningen</i>		afstand tussen de	
ondersteunen	94	ondersteuningen	107
hulpondersteuningen plaatsen	94	halfhout	107
stutter	94	knuppel	107
stijlenteller	95	beschoeiing	108
ondersteuning	95	dakbekleding	108
stijl, stempel	95	bekleden	108
hulpstijl	96	beschot	108
haaks op de laag	96	vertakking	108
stijlen haaks op de laag plaatsen	96	vertakkingsondersteuning,	
sprong	96	carrure	108
stijlen schuin bevestigen	96	jukondersteuning -afb. 41 -	108
labiel geplaatste ondersteuning	97	moll-ondersteuning -afb. 42-	109
ondersteuning, betimmering van		moll-ijzer	109
een mijngang	97	sleutel voor moll-ondersteuning	109
raam	97	polygoon-ondersteuning	109
vloerbalk	97	meegevende ondersteuning -afb. 43-	109
vloerplaat	97	bok -afb. 44-	110
vloergat	97	anker	111
een vloergat maken	97	railbokpal	111
kap	98	bokkenzetter	111

drukkooitje	111	meesterhouwer	123
tunnelondersteuning -afb. 45-	111	houwer	123
ringondersteuning	112	koolhouwer	123
betonblokkenkoker -afb. 46-	112	hulphouwer	123
betonblok	112	handlanger	123
mal	112	voorman, ploegbaas	124
broche	112	handpijler	124
steendam	112	produktiegereed	124
verschuiven	113	een pijler aantrekken	124
breken, doorbreken	113	koolpost	124
knikken	113	koolfront	125
ondersteuningen losmaken	113	koolwand	125
druk -afb. 47-	114	kerven	125
dichtgroeien	114	inkerven	125
zijdelingse druk	114	kerf	125
zwellen	114	splijtvlakken in de koollaag	126
nabreken -afb. 48-	114	pand	126
nabraakbres	115	stuk	126
nabreker	115	toewijzen	126
poffen	115	toegewezen krijgen	127
poffing, zwellung -afb. 49-	116	stokkenmeter	127
zinken	116	pijlerproduktie	127
zinking, effening	116	houwereffect	127
nagraver	116	tijdopnameformulier	127
		kolen, kool delven -afb. 51-	127
<i>Winning</i>		kolen sturen	128
winning	116	scheppen	128
breukwinning	117	schepper	129
blokbreukwinning	117	doorgang	129
winnen	117	erlangs werken	129
winningsdruk	117	het pijlerfront rechtmaken	129
afkanten	117	het rechtmaken van	
kant	117	het pijlerfront	129
pijler*	117	van boven naar beneden kool delven	129
langspijler	117	inzakken, zich zetten	130
dwarspijler	119	knol	130
diagonale pijler	119	doorgroeide, aangebrande kool	130
helling van een koollaag	119	morskool	130
een steile helling hebben	119	restkool	131
strekking	119	perslucht	131
vlakke pijler	119	buizenman	131
halfsteile pijler	119	buis	131
steile pijler -afb. 50-	120	buisverbinding	131
gekantelde pijler	120	flens	131
vlak stuk in een	120	persluchtleiding	131
pijler	120	luchtlekkage	132
kop van de pijler	120	luchtklep, kogelklep	132
voet van de pijler	121	luchthamer	132
koollaag	121	met de luchthamer werken	132
platste gedeelte van een		luchthamerbus	132
koollaag	121	drukker, veer	132
opstaand gedeelte van een		luchthamernippel	132
koollaag	121	pin, puntijzer	132
koolbank	121	luchtslang	133
koolriffel	121	oliekannetje -afb. 52-	133
steenriffel	121	vastlopen	133
valse muur	122	blazer	134
opvangen	122	kalkstreep	134
baas	122	leiplank -afb. 53-	134
		ondergronds toilet	134

knecht voor het ondergronds toilet	134	gedeeltelijke opvulling	147
elektrische kachel	134	open ruimte in de opvulling	147
onderzagen	134	opvulpand*	147
onderzaagmachine -afb. 54-	134	valbuis	149
koolzaag	135	steenkipstoel	149
opzichter*	135	blaasmachinist	149
meester-opzichter	137	blaasmachine	149
hoofdopzichter	137	vultrechter	149
meterstok	137	blaasleiding	149
spits	137	vulschop	149
controleren door de opzichter	137	bochtstuk	150
controle door de opzichter	137	keergaas	150
onverantwoord kolen delven	137	vuldoek	150
onverantwoord werkende mijnwerker	138	tapstijlen	150
ontkoold	138	tap	150
breukpijler	138	de tap maken	151
breukpand	138		
breuklijn	138	<i>Gevaren in de ondergrondse werken</i>	
breukstijl	138	steenval	151
roven	139	kolenval	151
het roven	139	het dak afkloppen	151
rover	139	goed dak	151
roofbeitel -afb. 55-	139	slecht dak	152
roofhaak	140	uitzetten	152
stijlentrekker* -afb. 56-	140	krimpen	152
tandheugel van de stijlentrekker	142	klok	152
hefboom van de stijlentrekker	142	loszittende gesteentebank	152
veiligheidspal van de stijlentrekker	142	brak, vals dak	152
rooflier	142	steenheus	153
terugwinnen	142	geluid maken	153
terugwinning	142	instorten	153
verleggen	142	instorting	153
verlegging	143	mijnverzakking	153
verlegger	143	ingestorte pijler	153
verschuiven	143		
schuifpijler	143	<i>Drooghouding</i>	
		waterdoorbraak -afb. 58-	153
<i>Mechanische koolwinning</i>		ontwateren	154
mechanische koolwinning	143	bron	154
mechanische pijler -afb. 57-	143	hangende pomp	154
schraapinstallatie	144	kleine waterpomp	154
koolploeg, koolschaaf	144	schachtput	154
koolploegmotor	145	watgalerij	155
breekbout	145	watgoot	155
schaafketting, schaaftkabel	145	de watgoot reinigen	155
		pompenkamer -afb. 59-	155
		pompmachinist	155
		stijgleiding	155
<i>Opvulling</i>		<i>Gereedschap</i>	
opvulpijler	146	<i>Algemeen</i>	
blaaspijler	146	toestel	155
opvulling	146	gereedschap	156
opvullen	146	gereedschapsmagazijn	156
opvulling, opvulmateriaal	147	gereedschap inleveren	156
gedeeltelijk opvullen	147	gereedschapswerkplaats	157

gereedschapskist	157	luchtkoker	166
gereedschapszak	157	luchtkokertoer	166
gereedschapsring	157	de luchtkokertoer verlengen	166
hangslot	157	kitten	166
gereedschap aan de ring doen	157	luchtkokerverbinding	167
		luchtlek	167
<i>Gereedschap</i>		luchtkokerophanging	167
duimstok	158	kraan	167
houtboor	158		
handboor	158	<i>Mijngas</i>	
hak	158	mijngas	167
koevoet	158	stiklucht	168
bijl	158	aflichten -afb. 63-	168
zaag	158	aureool, lichtkrans	168
handhamer	159	mijngasontploffing	168
zware hamer	159	mijnbrand	169
kolenschop	159	branddam	169
blad van een kolenschop	159	stofontploffing	169
steenschop	159	stofgrendel, stofbarrière -afb. 64-	170
stokerschop	159		
krabber	160	<i>Stofbestrijding</i>	
tang	160	kolenstof	170
engelse sleutel	160	steenstof, steenmul	170
bout	160	steengruis	170
schroefdraaier	160	pruimtabak	171
schroefdraad	160	stof binden	171
kalkpot	160	stofbinding	171
takel -afb. 60-	160	stofmasker	171
		injecteren	171
Luchtverversing			
<i>Luchtverversing</i>		Verlichting	
mijnlucht	161	<i>Algemeen</i>	
luchtverversing	161	lampenkamer	172
ventileren	161	lampenist	172
de lucht stuwen of blazen	161	handlamp	172
luchtcirculatie	162	petlamp -afb. 65-	172
opzichter van de luchtverversing	162	lampekabel	173
de lucht meten	162	accu van petlamp	173
luchtmeting	162	acculoog	173
intrekkende schacht, instromingsschacht	162	persluchtlamp	173
uittrekkende schacht, uitstromingsschacht	163	dynamo	173
hoofdventilator	163	persluchtturbine	173
hulpventilator	163	borstlamp	173
luchtstroom	163		
hoofdstroom	163	<i>Veiligheidslamp</i>	
deelstroom	164	veiligheidslamp -afb. 66-	174
schachtdeksel	164	lampepot	174
zuigkanaal	164	lampekooi	174
luchtverdieping	164	draagring, haak	175
luchtsteengang	164	cilinderglas	175
luchtgalerij	164	gaaskap	175
luchtweg	165	pit	175
luchtdoorhouw, luchtdoortocht	165	aansteker	175
luchtdeur -afb. 61-	165	vuursteen	175
smoordeur -afb. 62-	165	slaghoedje van veiligheidslamp	175
keerdeur	166		
hondehut	166		

een veiligheidslamp aansteken	176	onderkabel	188
koperen mijnlamp	176	bevestiging van de kabel	189
		kabelbreuk	189
		laadplaats -afb. 72-	189
		cul de sac	189
		laadpunt -afb. 73-	189
		lader	190
		laadbak	190
Vervoer			
<i>Algemeen</i>		<i>Vervoer met mijnwagens</i>	
transport	176	kipper -afb. 74-	190
transporteren	176	wagens kippen	191
vervoersteengang	176	het kippen	191
toevoergalerij	176	kipvloer	191
vervoergalerij	177	wagens aftrekken	192
bandgalerij	177	wagens instoten	192
vervoerpand	177	terugstoten	192
		wagenduwer	192
<i>Vervoer van personen</i>		kettingbaan -afb. 75-	192
personenvervoer	178	schudhamer	193
personentrein -afb. 67-	178	leeg spoor	193
treingleider	178	vol spoor	193
mijnfiets -afb. 68-	179	mijnwagen -afb. 76-	194
		lege wagen	194
<i>Schachtvervoer</i>		volle wagen	195
schachtbok, schachtoren* -afb. 69-	179	overvolle wagen	195
schachtman, schachthouwer	181	slecht lopende wagen	195
ophaalmachine -afb. 70-	181	ontspoord	195
dieptewijzer	182	cric, dommekracht	195
koepel-schijf	182	platte mijnwagen	195
ophaalmachinist	182	materiaalwagen	195
schachtwiel	182	ongevallenwagen	195
schachtkooi	182	houtwagen, houtslede -afb. 77-	195
etage	183	rong	196
skip	183	sleeptank, slede	196
skipvervoer	183	koppeling -afb. 78-	196
geleidingsbomen	183	trein van mijnwagens	196
leischoenen	183	aanhaakketting	196
vangwerk	183	sluitnageltang	197
losvloer -afb. 71-	184	veiligheidshaak	197
brug	184	remhout	197
wagenteller	184	remijzer	197
penningenjongen	184	remschoen	197
kooiafsluiting	185	veiligheidsvork	197
liftpersoneel	185	aankoppelen	197
seingever*	185	afkoppelen	197
seinbel	185	mijnlocomotief -afb. 79-	197
seinen geven	185	locomotiefloods	198
spreekbuis	187	locomotiefmachinist	198
registratiebord	187	regelaar vervoer	198
nummers	187	remhelling	199
afdalen	187	reminstallatie van een	
bovenkomen, naar boven gaan	187	remhelling	199
iemand naar boven brengen	187	bandrem	199
trek	188	afsluiting van een remhelling	199
trekken	188	afsluiting met tegengewicht	199
neerlaten	188	teggengewicht	199
ophalen	188	wagenvervoer met lieren	199
kooiafdeling, kooivak	188	lier	200
ladderafdeling	188		
bovenkabel	188		

keerschijf, omkeerinrichting		glijgoot	208
van een lier	200	emmerladder, jacobs ladder	208
lierjongen	200	remschijftransporteur	208
leirol	200	remschijf	208
trekhaak	200	remschijfketting	209
wagenvervoer met slepers	200	torpedo	209
slepen	201	noodkabel	209
sleper	201	noodschakelaar	209
draagjuk	201	seinfluit	210
paardestal ondergronds -afb. 80-	201	elektromonteur	210
voerman	202	transportband, bandtransporteur -afb. 84-	210
paardenverzorger	202	transportbandmotor	211
mijnblind	202	drijfrol	211
		omkeerrol	211
<i>Aanleg van mijnspoor</i>		draagrol	211
		stoel	211
mijnspoor	202	rubber transportband	211
mijnspoor aanleggen	203	bandmes	212
spoorstaaf	203	seifermachine	212
dwarsligger	203	lamellenband	212
kraagschroef -afb. 81b-	203	pijlerband	212
spoorspijker -afb. 81a-	203	stal	212
lasplaat	204	aanvoerband	212
wissel	204	afvoerband	212
wisselboom	204	slippen	212
sporingsplaat	204	monorail -afb. 85-	213
contrarail	204	schraapgoot	213
railbuiger	204	dubbelkettingtransporteur	214
draaiplaats	204	transporteurmotor	214
spoorploeg	204	schraper	214
spoorlegger	205		
		Tussen- en eindprodukten	
<i>Andere transportmiddelen</i>		steenkool	214
schudgoot -afb. 82-	205	een brok steenkool	215
transportgoot	205	onzuivere kool	215
schudgootsleutel	206	schachtkool	215
hamerbout	206	stukkool	215
schudgootmotor	206	gruiskool	215
motorraam	206	nootjeskool	215
koningsstijl	206	fijnkool	216
tegencilinder	206	koolgruis	216
motorgoot	207	kolenslik	216
gleuf voor schudgootmotor	207	anthraciet	216
een motorgat maken	207	magere kool	216
vastzetten	207	industriekool	216
het vastzetten	207	cokes	217
schudgotentoer -afb. 83-	207	steenkoolbriketten	217
schudgootbaas	208		

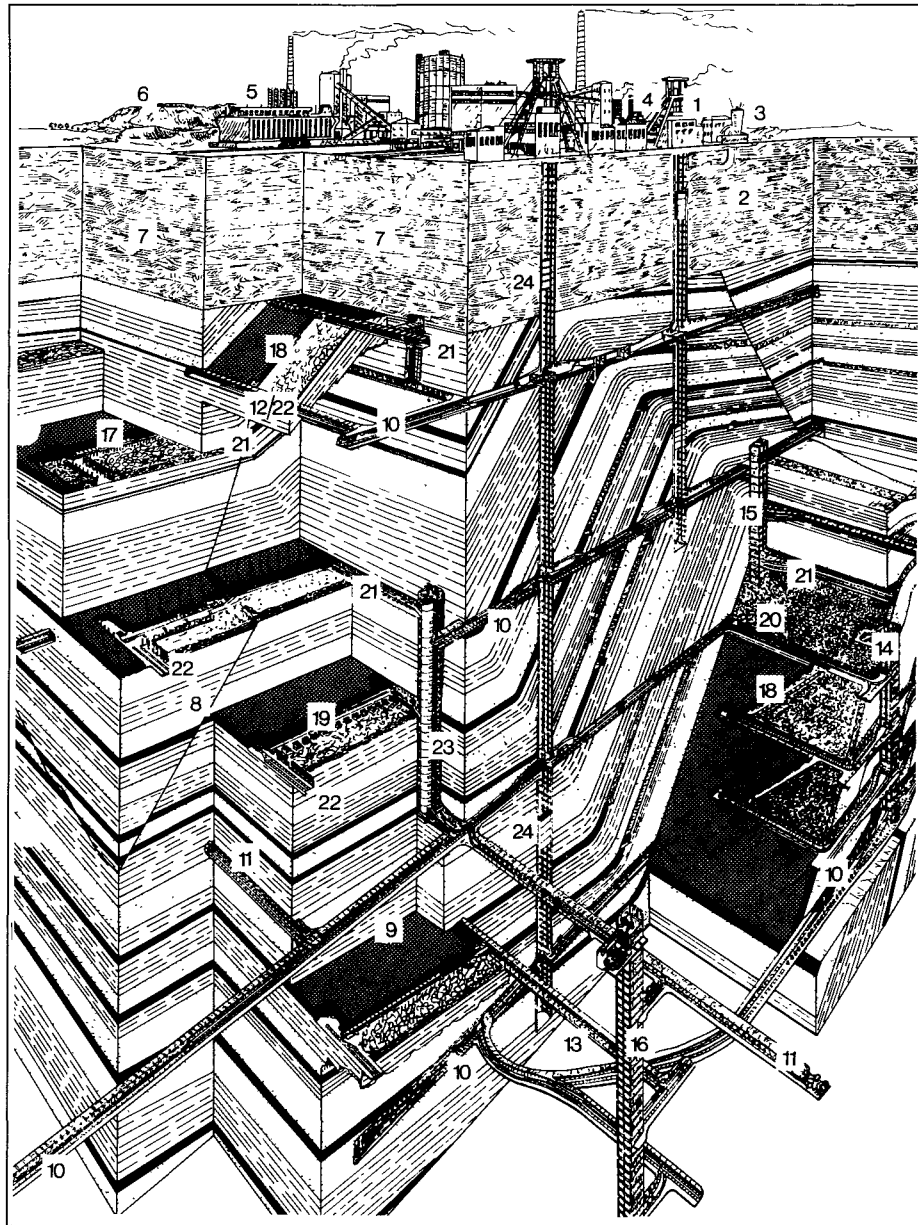

Afb. 1. blokfiguur mijnbedrijf

Legenda:

- | | | |
|--|-------------------|------------------------|
| 1. uitstromingsschacht, uittrekkende schacht | 9. koollaag | 17. vlakke pijler |
| 2. zuigkanaal | 10. steegang | 18. half steile pijler |
| 3. hoofdventilator | 11. steengalerij | 19. breukpijler |
| 4. koeltorens | 12. grondgalerij | 20. blaaspijler |
| 5. cokesovens | 13. steenhelling | 21. toevoergalerij |
| 6. steenstort | 14. opbraak | 22. afvoergalerij |
| 7. dekterrein | 15. neerbraak | 23. wentelkoker |
| 8. breuk, afschuiving | 16. tussenschacht | 24. schachtkooi |

MIJNWERKER

Algemeen

Varia

STEENKOOLEMIJN (zie kaart)

(N 95, 1; monogr.; Vwo 228; Vwo 429; Vwo 434; Vwo 443; Vwo 511)

[De algemene benaming voor een steenkoolmijn.

De Kempense mijnarbeiders gebruiken zelden het woord *kolenmijn*. Meestal zeggen ze *koolput* of *put*, omdat de toegangen tot de ondergrondse werken, nl. de schachten, echte putten zijn (De-foin pag. 14).]

kuil: *kuil* L 374 (Ms), 426 (Ms), 433 (Ms), Q 15 (Ms), 16 (Ms), 21 (Ms), 111 (ON I-IV), 112 (ON I-IV), 113 (Em, ON I-IV), 117 (ON II, Em, Hk), 117a (La, Ja), 119 (La, Ja), 121 (Dm, Wa), 121b (WS), 121c (Dm), (Edn); *k-ul* Q 202 (ON I,III,IV); *kual* Q 33 (Em), 35 (Em, Hk, Wa); *kül* Q 20; **koolput:** *kōlpøt* Q 7 (Edn), (Zr, Hn, Zg, Wg, Edn); *kōlpøt* (Brn, Zr, Hn, Zg, Wg, Wti, Edn); *kō.lpøt* K 361 (Zr); *kōlpøt* Q 2; **put:** *pøt* L 286 (Edn), Q 3 (Wg, Wti), 12 (Edn, Zg), 112a (ON I-IV), 117 (Em, Hk, ON II), 119 (La, Ja), (Brn, Zr, Hn, Zg, Wg, Wti, Edn); *pøt* K 361 (Zr), L 422 (Edn), Q 7 (Edn); *pøt* L 417 (Zg, Wti); *pøt* Q 2; **lok:** *loak* Q 112a (ON I-IV); *loak* Q 16 (Ms); *lox* Q 121 (Dm); *lōx* Q 121b (WS); **pompenlok:** *pōmpaloak* Q 117a (La, Ja); **zwart lok:** *šwat lōak* Q 117 (ON II, Em, Hk); **mijn:** *mīn* L 374 (Ms), 426 (Ms); *mīn* L 329, Q 20; *mēn* (Brn, Zr, Hn, Zg, Wg, Wti, Edn); **kolenmijn:** *kōlāmējn* (Brn, Zr, Hn, Zg, Wg, Wti, Edn); **charbonnage:** Q 7 (Edn); *šarbonās* L 417 (Zg), (Brn, Zr, Hn, Zg, Wg, Wti, Edn); *šarbonās* Q 1.

EIGENNAMEN VAN DE MIJNEN

(N 95, 2; monogr.)

[In dit lemma komen de namen van mijnen aan de orde. Er zijn twee hoofdgroepen van mijnen t.w. de Nederlands Limburgse groep en de Belgisch Limburgse. Binnen de Nederlandse groep maakt men onderscheid in Staatsmijnen en particuliere mijnen.

Wat de naamgeving betreft valt op dat de Nederlands Limburgse mijnen eigennamen hebben zoals namen van leden van het Vorstenhuis Oranje, terwijl de Belgisch Limburgse mijnen voornamelijk aangeduid worden met de naam van de plaats waar een bepaalde mijn ligt.

Volgens de informant van Q 113 werd de Staatsmijn Hendrik door Schinvelders „onze kuil” genoemd. De Laura en Julia werden ook met de term de „Eygelser kuilen” aangeduid.

Het woordtype „Evence Coppée” verwijst naar

een van de grondleggers van de Kempense mijnindustrie. Bovendien bestond er een Holding Group met die naam. Met „Limburg-Maas” duidt men ook wel de mijn te Eisden aan. De naam is een verwijzing naar de maatschappij die de mijn exploiteerde: S.A. des Charbonnages de Limbourg-Meuse.

Alle eigennamen in het woordtype worden voor de uniformiteit met een kleine letter in plaats van een hoofdletter geschreven. Zie verder ook in het TEN GELEIDE de paragraaf BEWERKT GEBIED.]

staatsmijnen: *štātsmīnā* L 329; *štātsmejnā* Q 111 (ON I, III, IV); de volgende twee woordtypen duiden op de Domaniale mijn: **domaniale:** L 374 (Ms); *domaniāl* L 426 (Ms), Q 111 (ON I, III, IV), 121 (Dm, Wa), 121c (Dm); *domaniālā* Q 119 (La, Ja), 121 (Dm), 121b (WS); *dominājāl* Q 117 (ON II, Em, Hk); *domanājāl* Q 113 (Em); *do.mani.jāl* Q 202 (ON I, III, IV); **hollandse kuil:** *hōlantšā kul* Q 117a (La, Ja), 119 (La, Ja), 121 (Dm, Wa), 121b (WS), 121c (Dm); *holentšā kul* Q 16 (Ms); *hōlentšā kul* Q 111 (ON I, III, IV); *h·ōlantšāk·ul* Q 202 (ON I, III, IV); *holənšā kul* Q 112a (ON I-IV), 113 (ON I-IV), 117 (ON II, Em, Hk); de volgende vier woordtypen duiden op de mijn Wilhelmina: **wilhelmina:** *welhelmina* Q 121 (Wa); *welhelmina* Q 119 (La, Ja), 121 (Dm), 121b (WS); *welāmin* Q 111 (ON I, III, IV), 113 (Em); **de staat:** *dār štāt* Q 21 (Ms), 111 (ON I, III, IV), 112a (ON I-IV), 113 (Em, ON I-IV), 117 (Em, Hk, ON II), 117a (La, Ja), 119 (La, Ja), 121 (Dm), 121b (WS), 121c (Dm); *dār štāt* Q 121 (Wa), 202 (ON I, III, IV); **de schacht:** *dā šāt* Q 16 (Ms); **schachtskuil:** *šātskul* Q 16 (Ms); de volgende twee woordtypen duiden op de mijn Emma: **emma:** L 374 (Ms), 433 (Ms), Q 111 (ON I, III, IV), 202 (ON I, III, IV); *ema* Q 113 (Em), 117a (La, Ja); **grootmoeder emma:** *groatmōdār ema* Q 16 (Ms); de volgende drie woordtypen duiden op de mijn Hendrik: **hendrik:** Q 202 (ON I, III, IV); *hendrek* Q 111 (ON I, III, IV); *hendrek* Q 113 (Em), 117a (La, Ja); **boerderij:** *bur-dəri* Q 21 (Ms); **onze kuil:** *os kual* Q 35 (Em, Hk, Wa); *ōs kul* Q 113 (ON I-IV); **maurits:** L 374 (Ms), 433 (Ms), Q 15 (Ms), 111 (ON I, III, IV), 202 (ON I, III, IV); *mōwrits* Q 113 (Em), 117a (La, Ja), 121c (Dm); **particuliere kuilen:** *partikalēr kulā* Q 111 (ON I, III, IV); de volgende vier woordtypen duiden op de mijn Willem-Sophia: **willem-sophia:** Q 202 (ON I, III, IV); *welam-sofi* Q 113 (ON I-IV), 121 (Dm); *welam-sofija* Q 121 (Wa); *welam-sofia* Q 121b (WS); *welam-sofi* Q 113 (Em); *welam-tsovi* Q 121c (Dm); **centenkuil:** *tsentsākul* Q 121 (Dm), 121c (Dm); **centenkuiltje:** *tsentsākyllšā* Q 121 (Dm); **heidser kuil:** *hejšār kul* Q 121 (Dm, Wa), 121c (Dm); de volgende vijf woordtypen duiden op de mijn Julia of de mijn Julia en Laura samen: **laura:** Q 111 (ON I, III, IV), 202 (ON I, III, IV);

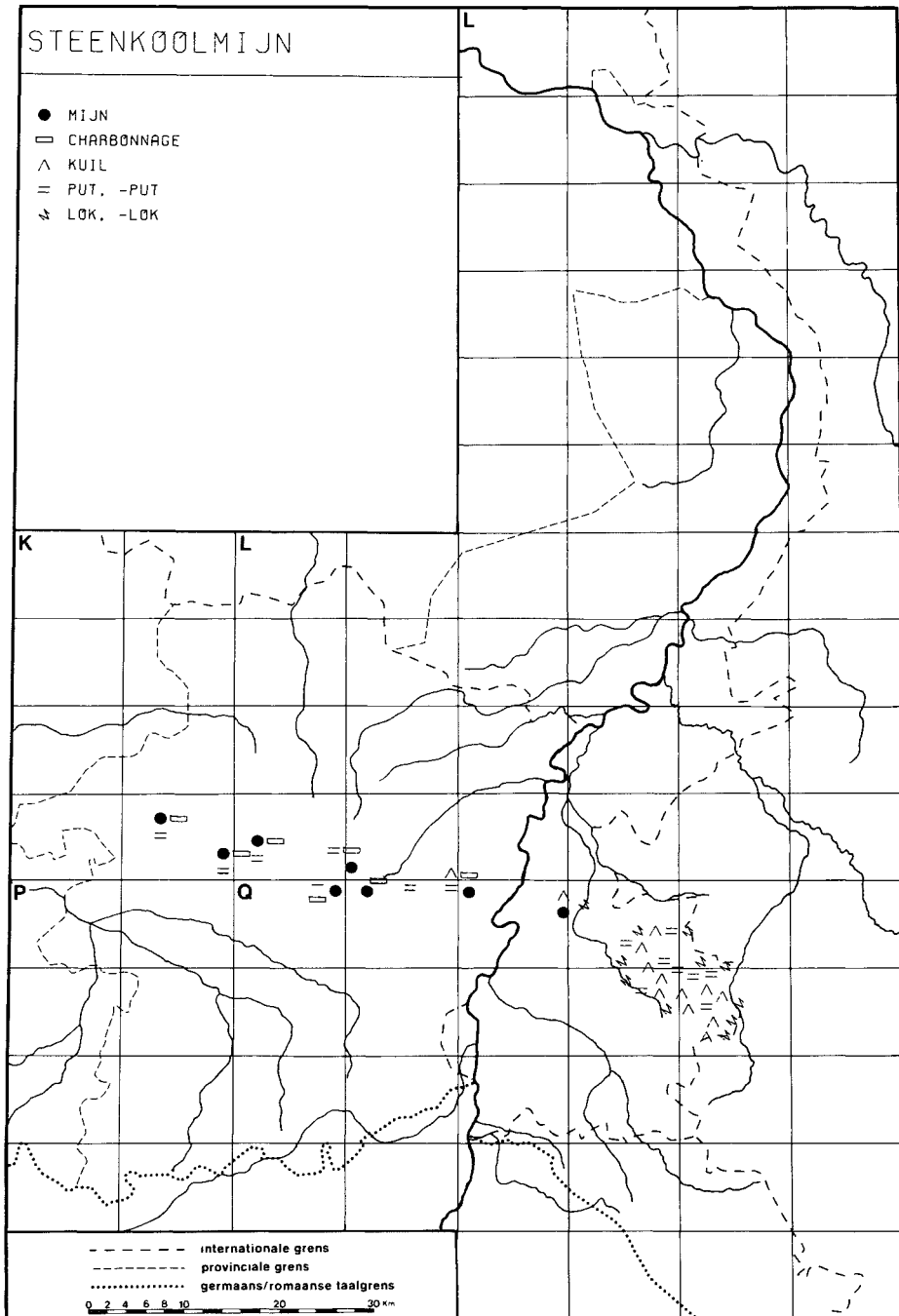

lōwra Q 113 (Em), 121c (Dm); *lawra* Q 121 (Dm); **julia**: Q 111 (ON I, III, IV), 121 (Dm), 202 (ON I, III, IV); *jylaja* Q 113 (Em); *jyliā* Q 121c (Dm); **eygelse kuil**: *ējalsā kul* Q 121c (Dm); **eygelsē kuil**: *ēgalsār kul* Q 121 (Wa); *ējalsār kul* Q 121 (Dm); **eygelsē kuilen**: *ēgalsār kulā* Q 117a (La, Ja); *ējalsār kulā* Q 121c (Dm); de volgende woordtypen duiden op de Oranje-Nassaumijnen: **oranje-nassaumijnen**: Q 113 (ON I-IV); *oranja-nasowmīn* (enk.) Q 111 (ON I); **de oranje-nassau**: L 433 (Ms); de volgende vier woordtypen duiden op de mijn Oranje-Nassau I: **oranje-nassau een**: *oranja-nasow ejn* Q 111 (ON I, III, IV); **heerlense kuil**: *hēlāšā kul* Q 16 (Ms), 117 (ON II, Em, Hk); **o.n. I heerlen**: *[ON I] hē.alā* Q 202 (ON I, III, IV); **de een**: *dā ē* Q 113 (Em), 117a (La, Ja); de volgende zeven woordtypen duiden op de mijn Oranje-Nassau II: **oranje-nassau twee**: *oranja-nasow twiā* Q 111 (ON I, III, IV); **de twee**: *dā twiā* Q 113 (Em), 117 (Em, Hk, ON II), 117a (La, Ja); **scheid**: *šēt* Q 112a (ON I-IV), 113 (ON I-IV); **de kuil van de scheid**: *dā kul van dār šēt* Q 117 (Em, Hk, ON II); **op de scheid**: *o.p- dār šē.t* Q 202 (ON I, III, IV); **de kuil van het zweet**: *dā kul van at šwejt* Q 16 (Ms); **concessie-carl**: Q 113 (ON I-IV); de volgende vijf woordtypen duiden op de mijn Oranje-Nassau III: **oranje-nassau drie**: *oranja-nasow dri* Q 111 (ON I, III, IV); **o.n. III heerlerheide**: *[ON III] hē.alāh- ej* Q 202 (ON I, III, IV); **op gen heide**: *op gen hej* Q 113 (ON I-IV); *o.p- an h- ej* Q 202 (ON I, III, IV); **(de) drie**: *drej* Q 16 (Ms), 117 (Em, Hk, ON II), 117a (La, Ja); *dā drej* Q 113 (Em); de volgende vier woordtypen duiden op de mijn Oranje-Nassau IV: **oranje-nassau vier**: *oranja-nasow vēr* Q 111 (ON I, III, IV); **de vier**: *dā vēr* Q 113 (Em), 117 (Em, Hk, ON II), 117a (La, Ja); **de heksenber**: *dā heksāberx* Q 21 (Ms), 113 (ON I-IV); *dār heksāberx* Q 112a (ON I-IV); **o.n. IV heksenber**: *[ON IV] hē.ksābē.rāx* Q 202 (ON I, III, IV); de volgende woordtypen duiden Belgisch Limburgse mijnen aan: **belgse kuil**: *belšā kul* Q 121b (WS); **de mijn van waterschei**, **winterslag**: Q 3 (Wg, Wti); **put van zwartberg**, **eisden enz.**: *pōt [van zwartberg, eisden enz.]* Q 12 (Edn, Zg); **winterslag**: *wentārlāx* L 422 (Edn); *wentārlā.x* K 361 (Zr); **zwartberg**: L 422 (Edn); *zwartberāx* K 361 (Zr); **beringen**: L 422 (Edn); *bijāreṅā* K 361 (Zr); **zolder**: L 422 (Edn); *zō.lđār* K 361 (Zr); **houthalen**: *hō.tlā* K 361 (Zr); **waterschei**: *wātāšēj* L 422 (Edn); *wā.tārsxē* K 361 (Zr); **evence coppée**: Q 3 (Wg, Wti); **andré dumont**: Q 3 (Wg, Wti); **eisden**: *ejsdā* K 361 (Zr); **limburg-maas**: Q 7 (Edn); *lembōrx mōās* L 286 (Edn).

MIJNWERKER (zie kaart)

(N 95, 115; monogr.; Vwo 64; Vwo 88; Vwo 187; Vwo 227; Vwo 436; Vwo 444; Vwo 516; Vwo 554; Vwo 640; Vwo 861)

[De algemene benaming voor mijnwerker ondergronds en bovengronds.

Naast de neutrale benamingen is er een aantal dat een bepaalde gevoelswaarde heeft. Al naar gelang de gebruikssituatie drukt men daarmee scherts, spot, kameraadschappelijkheid en schelden uit. Een ander aantal heeft het karakter van bijnamen. Het is moeilijk om deze categorieën van benamingen exact af te bakenen. Zo kon „kuilpiet” zowel een populaire benaming zijn als een scheldbenaming. De normale betekenis van „kompel” is vriend of maat maar in de Belgische mijnen werd het in het algemeen in een negatieve betekenis gebruikt. Het woord „balt” slaat op Baltische mijnwerkers die na de Tweede Wereldoorlog in de Limburgse mijnen zijn komen werken. Het wordt als scheldwoord gebruikt (Vanwongerghem pag. 55). „Pieren” was de naam voor de mijnwerkers die uit Maastricht kwamen.]

mijnwerker: Q 113 (ON I-IV), 121 (Wa), 121a (Ja); *mijnwerkār* (Brn, Zr, Hn, Zg, Wg, Wti, Edn); *mīnwerkār* L 374 (Ms), 433 (Ms), Q 20; *minwerkār* Q 21 (Ms), 33 (Em); *menjwērākār* L 265 (Em, Ms); **werkman**: *wērkman* (Brn, Zr, Hn, Zg, Wg, Wti, Edn); **arbeider**: *arbējdār* (Brn, Zr, Hn, Zg, Wg, Wti, Edn); **kameraad**: (Edn); *kamārāt* Q 121 (Dm); **maat**: (Brn, Zr, Hn, Zg, Wg, Wti, Edn); **bovengrond**: *bōvāgrōndār* (Brn, Zr, Hn, Zg, Wg, Wti, Edn); **ondergronder**: *ōndāgrōndār* (Brn, Zr, Hn, Zg, Wg, Wti, Edn); *ōnāgrōnjār* Q 21 (Ms); *ōnāgrōnār* Q 1; **kuilpiet**: *kulpiēt* L 265 (Em, Ms), 374 (Ms), Q 33 (Em), 35 (Em, Hk, Wa), 111 (ON I, III, IV), 112a (ON I-IV), 113 (Em, ON I-IV), 117 (ON II, Em, Hk), 117a (La, Ja), 119 (La, Ja), 121 (Dm, Wa), 121a (Ja), 121b (WS), 121c (Dm); *kulpet* Q 16 (Ms), 21 (Ms); *k- ulpi.t* Q 202 (ON I, III, IV); **kuilpietje**: *kulpetjā* Q 15 (Ms); **kuilpieter**: *kūlpetār* Q 20; **kolenpiet**: *koalpiēt* Q 117 (ON II, Em, Hk); **kuilpik**: *kulpek* L 426 (Ms); **koolputter**: Q 3 (Wg, Wti); *kōlpōtar* (Brn, Zr, Hn, Zg, Wg, Wti, Edn); *kualpōtar* L 289; *koalpōtar* L 426 (Ms); *kōālpōtar* L 286 (Edn); *kōlpōtar* Q 1 (Zg), 7 (Edn), 95; *kō.lpōtar* K 361 (Zr); *kōlpōtar* L 417 (Zg, Wg); *kōālpōtar* Q 2; *kōlpōtar* Q 12 (Edn, Zg); **putter**: *pōtar* (Brn, Zr, Hn, Zg, Wg, Wti, Edn); **putman**: L 422 (Edn); *pōtman* Q 12 (Edn, Zg); *pōtman* Q 7 (Edn); *pētman* L 417 (Zg, Wti); **kompel**: *kompāl* L 417 (Zg, Wti), Q 15 (Ms), 20, 21 (Ms), 111 (ON I, III, IV); *ko.mpāl* K 361 (Zr); *kumpāl* Q 16 (Ms), 35 (Em, Hk, Wa), 117 (ON II, Em, Hk); *kōmpāl* (Brn, Zr, Hn, Zg, Wg, Wti, Edn), Q 21 (Ms); **kuilman**: *kulman* L 374 (Ms), 426 (Ms), 433 (Ms), Q 15 (Ms), 16 (Ms), 21 (Ms), 113 (ON I-IV, Em), 121c (Dm); *kulmān* Q 117 (ON II, Em, Hk); *kulma.n* Q 117a (La, Ja); *k- ulmā.n* Q 202 (ON I, III, IV); **kolenkluwer**: L 422 (Edn); **koolder**: *kōldār* Q 20, 111 (ON I, III, IV); *kōāldār* Q 112a (ON I-IV), 113 (ON I-IV); *kōāldār* Q 21

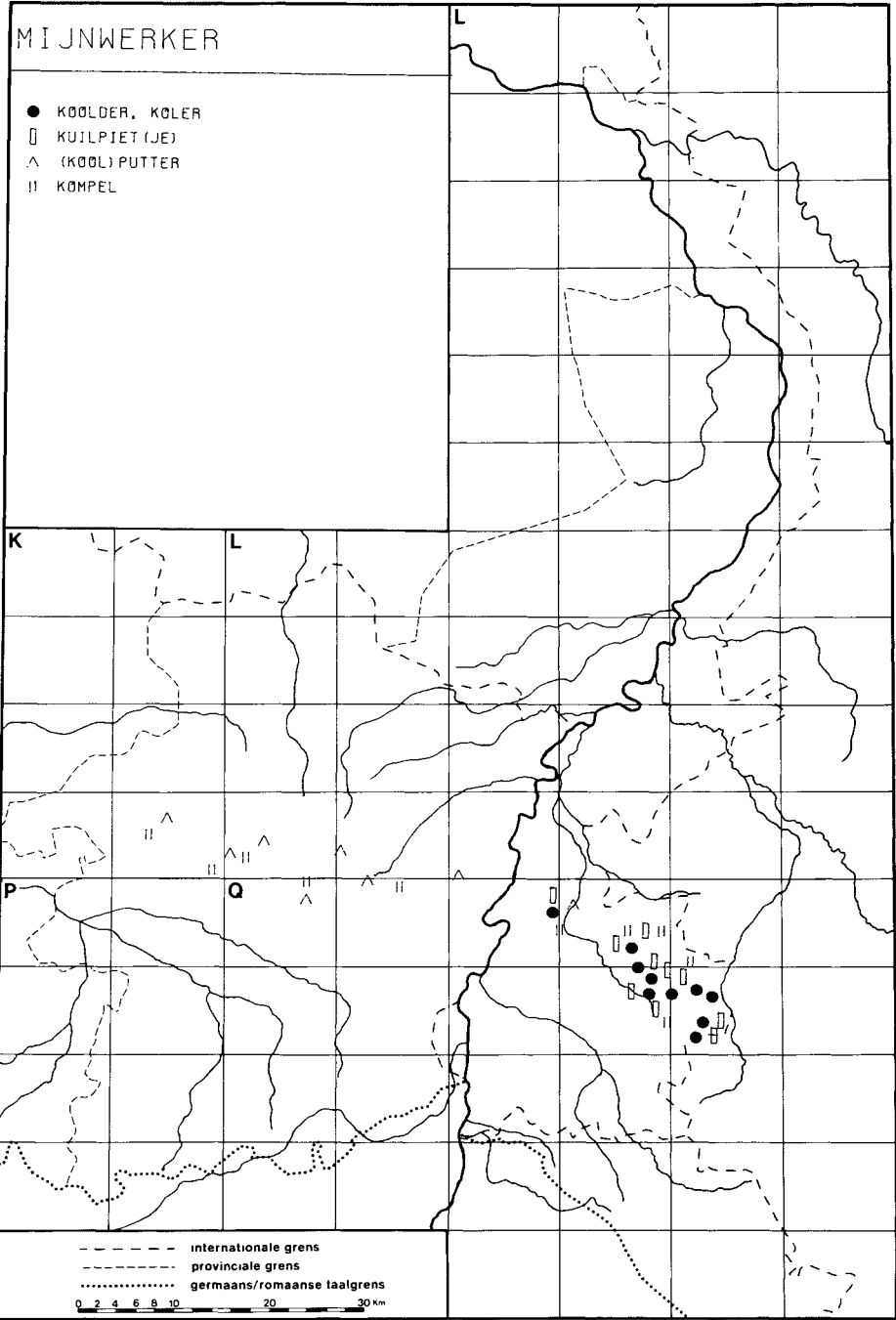

II.5

(Ms), 113 (Em), 117a; *køldar* Q 101; **koler:** *køðalar* Q 117a (La, Ja); *køðlar* Q 121 (Dm), 121 b (WS), 121c (Dm); *køðlar* Q 121 (Dm); **kolen-graver:** *køðagrævør* Q 21 (Ms); **bergmann:** *berx-man* Q 21 (Ms), 112a (ON I-IV), 121 (Dm, Wa), 121c (Dm); *beršman* Q 121 (Dm); **kolenhannes-je:** *koalähenasjə* Q 121c (Dm); **balt:** (Brn, Zr, Hn, Zg, Wg, Wti, Edn); de volgende woordtypen zijn meervoud: **berglui:** *berxly* Q 121 (Dm); **lui:** *ly* Q 121 (Dm); **kuillui:** *kullyj* Q 117 (ON II, Em, Hk); **kuilkoppen:** *kulkøp* Q 117 (ON II, Em, Hk); **nachtuilen:** *naxtjla* Q 111 (ON I); **zwarte duivels:** *zwetə djvəls* Q 3 (Wg, Wti); *zwartə djvəls* Q 3 (Wg, Wti); **fondmannen:** *fõmañ* Q 1; **pieren:** *pīrə* (WS, Wa, Ja); de volgende opgave is een collectivum: **charboenk:** *šar-buyk* (Brn).

MIJNWERKERSGROET

(monogr.; Vwo 342)
[Groet van de ene mijnwerker aan de andere]
glück auf: (Dm, WS, La, ON II); *glyk əwf* (Edn).

MIJNDIREKTEUR

(monogr.; N 95, 164; div.)
directeur: *direktør* L 286 (Edn); **direktor:** *di-
rektor* Q 121 (Dm); **gerant:** *že'ra* (Wti).

BEDRIJFSLEIDING

(N 95, 164)
[Algemene benaming voor de bedrijfsleiding. Een aantal woordtypen duidt op een bijnaam of spottende benaming.]
directie: Q 7 (Edn), 121a (Ja); *direksi* Q 1 (Zg); *dəre.ksi* K 361 (Zr); **direktion:** *direktsiuan* Q 121 (Dm); **bedrijfsvoering:** *bədrifsvørej* Q 113 (Em); **bedrijfsleiding:** L 426 (Ms), Q 15 (Ms); *bədrifslėjəj* L 433 (Ms); *bədrifslėjəj* Q 111 (ON I, III, IV); **bedrijfsbazen:** *bədrifsbāzə* Q 16 (Ms); **betriebsleitung:** *bətrifslajtun* Q 117a (La, Ja), 121 (Dm), 121c (Dm); **administratie:** Q 3 (Wg, Wti); **bazen:** *bāzə* L 374 (Ms); **grote bazen:** *gruətə bāzə* Q 35 (Em, Hk, Wa) *gruətə b'ās* (enk.) Q 33 (Em); **hoge pieteberen:** *hoəx pitəbərə* Q 113 (ON I-IV); **bouffers:** *bufərs* Q 3 (Wg, Wti); **hoge he-
ren:** *huəx hərə* Q 121 (Dm); *huəgə h'ēr* (enk.) Q 121 (Wa); **bloedzuigers:** Q 3 (Wg, Wti).

STAATSTOEZICHT

(N 95, 166)
[Overheidsinstelling die de controle over de steenkoolmijnen uitoefent.]
staatstoezicht: L 374 (Ms), Q 121 (Wa); *štāts-tuzext* L 433 (Ms), Q 15 (Ms), 113 (ON I-IV), 121a (Ja), 121b (WS); *štāstuzex* L 426 (Ms), Q 21 (Ms), 33 (Em), 35 (Em, Hk, Wa), 111 (ON I, III,

IV), 113 (Em), 117a (La, Ja), 121 (Dm); *št-āts-t-uzex* Q 202 (ON I, III, IV); **staat:** *štāt* Q 16 (Ms); **controle van de staat:** *kontrol van də štāt* K 361 (Zr); **de mannen van de staat:** *də manə van ə štōt* L 417 (Zg, Wti); **mijnwezen:** Q 1 (Zg), 7 (Edn).

AMBTENAAR VAN HET STAATSTOEZICHT

(N 95, 166)
[Controlerend technisch ambtenaar van het Staatstoezicht.
Volgens de informant uit Q 113 kon de „Einfahrer” altijd en onaangekondigd komen. De hoofdopzichter werd in een dergelijk geval door de portier per telefoon gewaarschuwd en die waarschuwde de afdeling.]
inspecteur van de staat: Q 3 (Wg, Wti); **inspek-
tor:** *enspektər* Q 121 (Dm); **inspecteur de mine:** *enspektør də men* Q 1 (Zg); **einfahrer:** Q 112a (ON I-IV); *ejnfārər* Q 113 (ON I-IV); *ajnfārər* Q 121 (Dm).

RONDLEIDING

(N 95, 997; monogr.)
[Rondleiding van met name hoogwaardigheids-
bekleders door het boven- en ondergrondse ge-
deelte van de mijn.]
hoog bezoek: *huəx bəzøk* Q 121c (Dm); *hōx bəzøk* L 374 (Ms); *hoax bəzøk* Q 15 (Ms); **groot
bezoek:** *gruət bəzyk* L 286 (Edn); **bezoek:** L 422 (Edn); *bəzøk* Q 121 (Dm), 121a (Ja); **rondgang:** *ronkjanj* Q 121 (Dm), 121c (Dm); *ro.ŋkja.ŋk* Q 121 (Wa); **vip-safari:** *vep safəri* Q 113 (ON I-IV); **rondleiding:** Q 33 (Em), 111 (ON I, III, IV); *ronjtjledej* L 426 (Ms); *rontlejej* L 374 (Ms); *ronjtjlejej* L 433 (Ms); *ronklejdej* Q 113 (Em); de volgende opgaven zijn werkwoordelijke uit-
drukkingen: **het bezoek rondleiden:** *ət bəzøk ronklejə* Q 117a (La, Ja); **de kuil laten zien:** *də kul ləpsə zia* Q 121c (Dm); **hoog bezoek rondleiden:** *huəx bəzøk ronklejə* Q 117 (ON II, Em, Hk); **het
visite rondleiden:** Q 3 (Wg, Wti).

MIJNPOLITIE

(N 95, 31; monogr.)
[Corps voor de controle op de naleving van het
mijnreglement. Zie afb. 2.]
mijnpolitie: Q 113 (ON I-IV), 121 (Wa); *mīn-
polis* L 426 (Ms); *mīnpolisi* L 374 (Ms), Q 111 (ON I); *mīnpəlisi* L 433 (Ms), Q 15 (Ms); *mīn-
plesə* Q 21 (Ms); *mīnpəlis* L 374 (Ms); **kuilpolitie:** *kulpolisə* Q 121 (Dm); *kulpəlisə* Q 121 (Dm); *kulplisə* Q 113 (Em), 121b (WS); *kulpəlis* Q 121 (Dm); *kulpolis* Q 121 (Dm), 121c (Dm); **kuilpoli-
zei:** *kulpəlitsej* Q 121c (Dm); **politie:** *polisi* Q 111 (ON I, III, IV); *pəlisi* Q 112a (ON I-IV); *pəlisə* Q

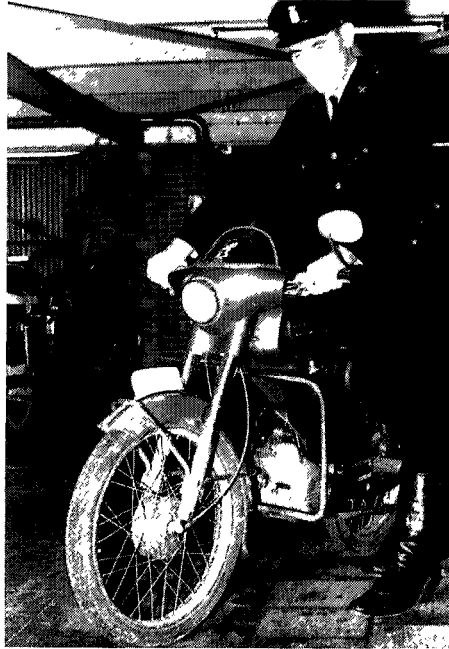

Afb. 2. mijnpolitie

117a (La, Ja), 121c (Dm); **garde:** Q 3 (Wg, Wti), 7 (Edn); **corps de garde:** *kɔn da gart* K 361 (Zr); **de blauwen:** *də bl-ɔwə* Q 202 (ON I, III, IV).

MIJNSCHADE

(N 95, 931)

[Schade, bijvoorbeeld aan huizen, veroorzaakt door het ondergrondse mijnwerk. Het kolen delven heeft tot gevolg dat de bodem zakt waardoor scheuren ontstaan in gebouwen.]

mijnschade: L 422 (Edn), Q 3 (Wg, Wti), 35 (Em, Hk, Wa), 111 (ON I, III, IV), 121 (Wa), 121a (Ja), 121c (Dm); *mejnš-ādə* Q 117a (La, Ja); *mejnšādə* Q 113 (ON I-IV); *mīnšāj* L 374 (Ms), 426 (Ms); *mejnšāj* L 417 (Zg, Wti); **mijnscha:** *minsxa* Q 7 (Edn); *mīnšā* L 433 (Ms), Q 15 (Ms), 112a (ON I-IV); **kuilschade:** *kulšādə* Q 113 (ON I-IV); **kuilscha:** *kulšā* Q 113 (Em), 121 (Dm); *k-ulš-ā* Q 202 (ON I, III, IV); **putschade:** *pøtsāj* Q 12 (Edn, Zg); **bergscha:** *berxšā* Q 121 (Dm), 121c (Dm); **baanverzakking:** *bānvərza-keŋ* Q 113 (ON I-IV); **kuilverzakking:** *kulvərza-keŋ* Q 21 (Ms); **de kuil onder het huis:** *də kul oŋər ət hūs* Q 121 (Dm), 121c (Dm); **de kuil onder:** men zegt - [daar zit] *də kul oŋər* Q 121b (WS); **de kuil deronder:** men zegt - [daar is] *də kul drōŋər* Q 121 (Dm), 121c (Dm); [hier is] *də kul drōŋər* Q 117 (ON II, Em, Hk).

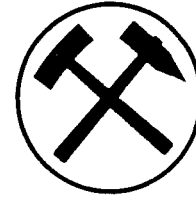

Afb. 3. mijnwerkersembleem

MIJNWERKERSEMBLEEM

(monogr.)

[Het zinnebeeld van de mijnbouw bestaande uit een gekruiste hamer en beitel. Zie afb. 3.]

hamer en schlägel: *hamər en šl-ēəjal* Q 121 (Dm).

KOLENRIJDER

(monogr.)

[Vrachtrijder die het kolentransport van de mijn naar de afnemers verzorgde.]

kolengids: *koaləjits* Q 121; **gids:** *jits* Q 121.

MIJNWERKERSHOER

(monogr.)

[Het woord „koolklats” is in Q 2 niet algemeen in gebruik.]

koolklats: *køalklats* Q 2.

Folklore

SINT BARBARA

(Vwo 705; Vwo 706; Vwo 707; monogr.)

[Patrones van de mijnwerker, 4 december.]

sint baar: *sent bār* (Brn, Zr, Hn, Zg, Wg, Wti, Edn); *sent- bār* Q 1; **sint barb:** *sent barb* (Brn, Zr, Hn, Zg, Wg, Wti, Edn); *sent berp* (Edn).

BIDPLAATS

(N 95 A, 8; monogr.)

[De plaats, bijvoorbeeld bij de schacht, waar een kruisbeeld hing en enkele heiligenbeelden stonden opgesteld. De mijnwerkers baden hier een kort gebed voor het afdalen. Zie afb. 4.

Volgens een invuller uit Q 121 werd het gebruik rond 1900 op de Domaniale mijn afgeschaft. Wel waren er later nog veel mijnwerkers die hier, evenals op de vier Oranje-Nassaumijnen, voor het afdalen een kruis maakten. Op de laatstgenoemde mijnen bad men ook op sommige posten voor aanvang van het werk een Onze Vader, aldus een respondent uit Q 113.]

bedeplaats: *bəənləts* Q 121 (Dm, Wa); *bəəpləts*



Afb. 4. bidplaats

Q 16 (Ms); *bēanplāts* Q 113 (Em); *bēanplāts* Q 121 (Dm); *bedezaal*: *bēanzāl* Q 121 (Dm); *vaarstoof*: *vārštuauf* Q 121 (Dm); *losvloer*: L 374 (Ms); *lō.s.vltuar* Q 202 (ON I, III, IV).

ONTGROENING VOOR ONDERGRONDSE MIJNWERKERS

(N 95 A, 9; monogr.)

[Gebruik om nieuwe mijnwerkers een panschop tegen het, eventueel blote, achterwerk te houden waartegen dan met een voorhamer werd geslagen.

Volgens de invuller uit Q 121c was het op de Domaniale mijn gebruikelijk om dit bovengronds te doen en wel in het gebouw waar de jonge mijnwerkers mijnwagens schoon moesten maken.

De invuller uit Q 112a heeft het gebruik nog gekend tot ongeveer 1960. Het werd toegepast bij nieuwe leden van de BOVON, de beambtenontspanningsvereniging van de Oranje-Nassau III.]

kuilstamp: *kulstāmp* Q 16 (Ms), 21 (Ms), 35 (Em, Hk, Wa), 111 (ON I, III, IV), 112a (ON I-IV), 113 (ON I-IV), 117a (La, Ja), 121 (Dm, Wa), 121a (Ja), 121b (WS), 121c (Dm); *kul-šta.mp* Q 202 (ON I, III, IV); *kulstāmp* Q 113

(Em); *kulstāmp* L 265 (Ms, Em), 374 (Ms); **putdoop**: *pøtdøp* L 422 (Edn).

MIJNSPOOK

(N 95, 914; monogr.)

[Legendarische figuur optredend in veel mijnwerkerssagen. De mijnwerkers waren gevoelig voor bijgeloof (Dieteren 1984, pag. 33). In de mijnen heerste volgens de legendes een oude boze God die de naam Kaspar droeg. Kaspar kon het moeilijk verkroppen dat mensenhanden zijn rijke kolenvoorraad weghaalden. Zijn toorn uitte hij vaker door in één klap kolenpijlers in elkaar te drukken.

Lochtman (pag. 46) relateert het bestaan van dergelijke geesten. Zelfs de oudste generatie die hij ondervroeg, heeft nooit in zo'n geest geloofd. Soms werd een nieuweling aan het schrikken gebracht door een verdraaide stem of verklede gestalte van een der oudere arbeiders, die dan het mijnspook moest representeren. Mogelijkerwijze hebben oudere generaties dan de nu nog levende wel geloofd in het mijnspook.

De informant van Q 3 vermeldt dat er geen sprake was van een mijnspook of iets dergelijks.]

berggeest: *berxgēst* Q 33 (Em); *berxgejs* Q 111 (ON I, III, IV); *berxgēs* Q 112a (ON I-IV), 117a (La, Ja); *bērxgēs* Q 113 (Em); *berxjēs* Q 121 (Dm), 121c (Dm); *berxjēs* Q 121 (Wa); **kuilgeest**: *kulgēs* Q 35 (Em, Hk, Wa), 113 (ON I-IV), 117a (La, Ja); *kulgejs* L 426 (Ms); *kuljēs* Q 121 (Dm), 121a (Ja), 121b (WS); **kuilspook**: *kulšpuək* Q 121 (Dm); **mijnspook**: *mīnšpōk* L 433 (Ms); **tailleheks**: Q 7 (Edn); *tējheks* L 417 (Zg, Wti); *tējheks* L 422 (Edn); **kaspar**: *kaspər* Q 21 (Ms), 111 (ON I, III, IV), 112a (ON I-IV).

MIJNWERKERSHARMONIE

(monogr.)

[Mijnwerkersharmonie op de Domaniale mijn. Deze harmonie begeleidde volgens de invuller uit Q 121 onder andere verongelukte mijnwerkers naar kerk en kerkhof. Zie afb. 5.]

bergmannskapel: *berxmanskapel* Q 121 (Dm); **bergkapel**: *berxkapel* Q 121 (Dm).

HARMONICA

(monogr.)

[Spottende benaming voor een trekharmonica. Het woord werd aan het begin van de zestiger jaren reeds als verouderd beschouwd (Lochtman pag. 169).]

bergmannsklavier: *berxmansklavēr* Q 121 (Dm), (Dm, La, WS, ON II, ON III, Em, Ms).



Afb. 5. mijnwerkersharmonie

MIJNWERKERSBROODJE

(monogr.)

[Wittebroodje dat de mijnwerker vroeger na de dienst mee naar huis bracht.]

kruimel: *krømal* Q 121.

KERSTBEDELING

(monogr.)

[Het gebruik op de Domaniale mijn om rond Kerstmis geschenken uit te delen aan de kinderen van personeelsleden. De kerstbedeling heeft tot aan het begin van deze eeuw bestaan.]

weihnachtsbescherung: *wajnaxtsbašerun* Q 121 (Dm); **kristboombescherung:** *kresbōmbašerun* Q 121 (Dm).

GEIT

(monogr.)

[Spottende benaming voor een geit, terug te voeren op het feit dat de mijnwerker vroeger in armelijke omstandigheden leefde.

Het woord werd aan het begin van de zestiger jaren reeds als verouderd beschouwd (Lochman, pag. 169).]

bergmannskoe: *berxmanskoŋ* Q 121 (Dm), (Dm, La, WS, ON II, ON III, Em, Ms).

Werkkleding

MIJNKLEDING

(N 95, 59; monogr.)

[De benaming voor mijnkleren in het algemeen. Een informant uit Q 121 merkt op dat „kuilmontuur” de benaming was voor kleding die men ondergronds droeg.]

kuilkleder: *kulklejār* L 433 (Ms), Q 21 (Ms), 117 (ON II, Em, Hk), 117a (La, Ja), 121 (Dm), 121a (Ja), 121c (Dm); *k·ulklējār* Q 202 (ON I, III, IV); *kulklējār* Q 113 (Em); **putklere:** Q 3 (Wg, Wti); **putkleder:** *pøtklejār* Q 12 (Edn, Zg); *pøtklejār* L 422 (Edn), Q 7 (Edn); *pøtklir* Q 1 (Zg); *pøtkliār* L 286 (Edn); *pøtklejār* L 417 (Zg, Wti); **putcostuum:** *pøtkastym* K 361 (Zr); **kuilpungel:** *kulpøŋəl* Q 15 (Ms), 16 (Ms), 20, 111 (ON I, III, IV), 113 (Em), 121 (Dm), 121b (WS), 121c (Dm); **pungel:** *pøŋəl* Q 33 (Em), 35 (Em, Hk, Wa), 112a (ON I-IV), 113 (Em, ON I-IV), 121 (Dm, Wa); **bungel:** *bøŋəl* L 426 (Ms); **kuilmontuur:** *kulmøntuār* Q 121c (Dm); *kulmontur* Q 121 (Dm); *kulmantur* Q 121 (Dm); *kulmantuār* Q 117a (La, Ja); **kuilanzug:** *kulantsox* Q 121 (Dm); **putlommelen:** *pøtlumələ* Q 3 (Wg, Wti).

VEILIGHEIDSKLEDING

(N 95, 881)

[Veiligheid is een sleutelwoord in de mijnen. Waar men zich ook bevindt, bij alles wat men doet, bij alle voorwerpen die men in handen neemt, steeds moet men de veiligheid in acht nemen. Voor de aanvang van de dienst als men zich verkleed heeft, moet men nagaan of de kleding in orde is en of de nodige beschermingsmiddelen aanwezig zijn en of ze in goede staat verkeren. Het is verboden om ondergronds met ontbloot bovenlichaam te werken (MBK V pag. 143). Goede kleding beschermt de mensen tegen de wisselende temperatuur. Loshangende en gescheurde kleding vergroot de kans op ongelukken.]

veiligheidskleding: L 422 (Edn), Q 3 (Wg, Wti), 117a (La, Ja), 121 (Wa); *vejlexhejtsklejey* L 433 (Ms), Q 21 (Ms); *vejlexhëtsklejey* Q 113 (Em); **veiligheidskleder:** *vejlexhejtsklejær* L 374 (Ms), 426 (Ms), Q 16 (Ms), 35 (Em, Hk, Wa), 111 (ON I, III, IV), 121a (Ja); *vejlexhëtsklejær* Q 113 (ON I-IV); *v ejlexhë.tsklę.jær* Q 202 (ON I, III, IV); **kleder:** *klejær* Q 121 (Dm); **zekerheidskleder:** *zexærhëtsklejær* Q 121c (Dm); **zekerungskleder:** *zexærũnsklejær* Q 121 (Dm).

STOFBRIL

(N 95, 886)

[Wanneer men werkzaamheden verricht waarbij de kans bestaat dat men iets in het oog krijgt, is een stofbril of veiligheidsbril voorgeschreven. Zulke werkzaamheden zijn o.a. slopen, slijpen, blazend vullen en schoonblazen met perslucht.] **stofbril:** *støpbrel* Q 16 (Ms), 35 (Em, Hk, Wa), 113 (ON I-IV); *støpbrël* Q 117 (ON II, Em, Hk); *støpbrel.l* Q 121 (Dm), 121a (Ja), 121b (WS), 121c (Dm); *stø.p.brē.l* Q 202 (ON I, III, IV); *støpbrel* L 426 (Ms), Q 21 (Ms), 113 (Em); *støp-brel* Q 111 (ON I, III, IV), 112a (ON I-IV); *støp-brel* Q 16 (Ms), 113 (ON I-IV); **stofbril:** L 422 (Edn), Q 117a (La, Ja); *stofbrel* L 417 (Zg, Wti); *stofbrø.l* K 361 (Zr); *stofbrel* Q 15 (Ms); *støfbrel* L 433 (Ms); *støfbrela* L 374 (Ms); **mica-bril:** Q 3 (Wg, Wti).

HALSDOEK

(N 95, 65; monogr.; Vwo 326; Vwo 868)

[Het vierkant stuk stof dat de mijnwerkers als beschermmiddel tegen stof voor de mond of in de hals dragen.]

halstdoek: *halsdük* L 265 (Em, Ms); *halsdök* Q 33 (Em), 112a (ON I-IV), 113 (ON I-IV) 117a (La, Ja); *halsdowk* L 433 (Ms); *hawsdök* Q 111 (ON I, III, IV); *hoasdök* Q 117 (ON II, Em, Hk); **halsplag:** L 374 (Ms), Q 15 (Ms), 21 (Ms); *høsplak* Q 113 (Em), 117a (La, Ja), 121 (Dm, Wa), 121b

(WS), 121c (Dm); *høwsplak* Q 111 (ON I), 119 (La, Ja); *hoasplak* Q 35 (Em, Hk, Wa), 117 (ON II, Em, Hk); *høasplak* Q 121a (Ja); *hø.spla.k* Q 202 (ON I, III, IV); **kuilhalsdoek:** *kulhalsdök* L 374 (Ms); **kuilplag:** *kulplak* L 426 (Ms), Q 16 (Ms); **foulard:** Q 3 (Wg, Wti); *fulär* L 417 (Zg, Wti), (Brn, Zr, Hn, Zg, Wg, Wti, Edn); *feär* K 361 (Zr); **rode zakdoek:** *rüajæ zakduk* L 286 (Edn); **zakdoek:** *zak-duk* (Brn, Zr, Hn, Zg, Wg, Wti, Edn); **maalslat:** *målslat* Q 1 (Zg); **maalplag:** *målplak* Q 7 (Edn); *maplak* Q 12 (Edn, Zg); **plag:** *plak* L 422 (Edn), 433 (Ms), Q 121c (Dm).

HALSRIEMPJE

(N 95, 881a; monogr.)

[Halsriem waar de mijnlamp aan hangt tijdens het klimmen in een schacht.]

halsriempje: Q 3 (Wg, Wti); *halsrëmkæ* L 374 (Ms), Q 15 (Ms), 21 (Ms), 113 (ON I-IV); *halsrëjmæ* L 433 (Ms); *halsrëmpšæ* Q 121 (Wa); *hawsrëmpkæ* Q 111 (ON I, III, IV); *hoasrëmpkæ* Q 117 (ON II, Em, Hk); *høsrëmkæ* Q 113 (Em); *høsrëmsæ* Q 121 (Dm), 121c (Dm); *høsrëmpšæ* Q 121 (Dm); *høsrëmpjæ* Q 121 (Dm), 121b (WS); **halsriem:** *halsrëm* L 374 (Ms); *hoasrëm* Q 112a (ON I-IV), 117 (ON II, Em, Hk); *høsrëm* 121 (Dm); *hoasrëm* Q 35 (Em, Hk, Wa), 121a (Ja); **lamperiem:** *lampærëm* Q 112a (ON I-IV); *lampærëjm* Q 121c (Dm); **lamperiempje:** *lampærëmkæ* L 426 (Ms); **halsbandje:** L 422 (Edn); *halsbentjæ* L 374 (Ms), Q 16 (Ms); **halsband:** *hø.s.ba.nt* Q 202 (ON I, III, IV).

HANDSCHOEN, HANDBESCHERMER

(N 95, 882; N 95, 883)

[Handschoen of handbeschermer.

Er zijn werkzaamheden waarbij handbeschermingsmiddelen moeten worden gedragen zoals bij ijzertransport en andere waarbij het verboden is om deze middelen te dragen, zoals bij draaiende boren, werken aan bewegende delen van machines of aan- en afkoppelen van wagens (MBK V pag. 139). Laders moeten bij hun werk handschoenen dragen.]

hands: *høš* Q 113 (Em); *høš* Q 121 (Wa), 121a (Ja), 121c (Dm); *hø.š* Q 202 (ON I, III, IV); *haws* L 417 (Zg, Wti); de volgende opgaven zijn meervoud: *høšæ* Q 112a (ON I-IV); *høšæ* Q 117 (ON II, Em, Hk), 121 (Dm), 121a (Ja), 121b (WS), 121c (Dm); *højšæ* Q 21 (Ms); *hējšæ* L 426 (Ms), Q 15 (Ms), 16 (Ms); *hejšæ* Q 111 (ON I, III, IV); *hāsæ* K 361 (Zr); *høšæ* L 374 (Ms); *hāšæn* Q 12 (Edn, Zg); *høwsæ* L 286 (Edn); *awšxæn* L 422 (Edn); **handschoen:** Q 3 (Wg, Wti), 117a (La, Ja); *hantšön* Q 113 (ON I-IV); *hanjijšön* L 433 (Ms), Q 35 (Em, Hk, Wa); **handschoner:** *hanjksönær* Q 121 (Dm), 121c (Dm); **handbeschermer:** L 422 (Edn), Q 3 (Wg, Wti), 117a (La, Ja), 121 (Wa);

hantbæšermær L 265 (Em, Ms), Q 113 (ON I-IV, Em); *hantjibæšermær* L 374 (Ms), 433 (Ms); *hantjibæšermær* Q 15 (Ms), 35 (Em, Hk, Wa); *ha.ni-bæš.ērāmær* Q 202 (ON I, III, IV); *haṅk-bæšermær* Q 113 (Em), 121a (Ja), 121b (WS), 121c (Dm); *hanjibæšermær* (mv.) L 426 (Ms), Q 21 (Ms); *hantbæšermæs* (mv.) Q 111 (ON I, III, IV); *laadhandsen* (mv.): *lāthešə* Q 121c (Dm).

JAS

(N 95, 64; Vwo 139)

[Jas die de mijnwerker als bovenkleding draagt. Het „putjasje” dat men in L 417 kent, heeft twee binnenzakken: één voor het eten en één voor de mijnlamp.]

kuljas: *kuljas* L 265 (Em, Ms), 374 (Ms), 426 (Ms), Q 113 (Em), 121 (Dm), 121b (WS); *k-ul-ja.s* Q 202 (ON I, III, IV); **putjasje:** *peṭjeskə* L 417 (Zg, Wti); **jas:** *jas* L 286 (Edn), 374 (Ms), 422 (Edn), 433 (Ms), Q 3 (Wg, Wti), 7 (Edn), 12 (Zg, Edn), 15 (Ms), 16 (Ms), 21 (Ms), 33 (Em), 35 (Em, Hk, Wa), 111 (ON I, III, IV), 112a (ON I-IV), 113 (ON I-IV), 117 (ON II, Em, Hk), 121a (Ja); **jasje:** *jeskə* Q 1 (Zg); **kulstrib:** *kulstrib* Q 119 (La, Ja); *kulstrib* Q 113 (Em); **strib:** *strib* Q 117a (La, Ja), 121 (Dm, Wa), 121c (Dm); **bloes:** *blus* K 361 (Zr), (Brn, Zr, Hn, Zg, Wg, Wti, Edn); **rok:** *roḳ* Q 117a (La, Ja), 121c (Dm).

HEMD

(N 95, 60; monogr.)

[Hemd, meestal gemaakt van flanel.]

kulhemd: *kulhēmə* Q 113 (Em); *kulhōmə* L 426 (Ms), Q 121 (Dm); *kulhejmə* Q 121b (WS); *kulhemə* Q 121 (Dm); *kulhemə* Q 121c (Dm); *k-ulhe.mp* Q 202 (ON I, III, IV); **hemd:** *hēmt* Q 35 (Em, Hk, Wa); *hōmə* K 361 (Zr), L 374 (Ms), 433 (Ms), Q 7 (Edn), 12 (Edn, Zg), 15 (Ms), 16 (Ms), 21 (Ms), 33 (Em), 111 (ON I, III, IV); *hōmp* Q 1 (Zg); *hēmə* L 422 (Edn), Q 3 (Wg, Wti); *hē.mə* Q 119 (La, Ja), 121 (Dm), 121a (Ja), 121c (Dm); *hēmə* Q 112a (ON I-IV), 113 (ON I-IV), 121 (Wa); *hēmə* Q 117 (ON II, Em, Hk), 117a (La, Ja); *hēmə* Q 113 (Em); *hēmə* L 417 (Zg, Wti); *hēm* Q 3 (Wg, Wti); *him* L 286 (Edn).

ONDERHEMD

(N 95, 60 add.)

[Het hemd dat onder het flanelen mijnhemd wordt gedragen.

Volgens de invuller uit Q 202 mocht dit hemd op de Oranje-Nassaumijnen I, III en IV niet uitgetrokken worden.]

zweetkieltje: *šwēskēšə* Q 121c (Dm); **zweetstribje:** *šwē.sty.pkə* Q 202 (ON I, III, IV); *zweṭstypkə* L 265 (Em, Ms); *žweṭstypkə* Q 111 (ON I, III, IV); **zweethemdje:** *šwēthemkə* Q 113 (ON I-IV);

lijfje: *leṭfkə* Q 3 (Wg, Wti); *leṭfkə* Q 3 (Wg, Wti); *leṭfkə* Q 3 (Wg, Wti); **stribje:** *stypkə* Q 113 (ON I-IV); *stypkə* L 374 (Ms).

VEST

(N 95, 64 add.)

[Vest dat op de Oranje-Nassaumijnen I, III en IV door het toezichhoudend personeel werd gedragen.]

kamizool: *kaməzōl* Q 111 (ON I, III, IV).

MIJNPET

(N 95, 66; monogr.)

[Plastic, vroeger leren, pet door de mijnwerker als hoofdbescherming gedragen.

De invuller uit Q 113 merkt daarover op, dat toen hij in 1933 in de mijn begon, velen een oude pet of hoed droegen. Later voerde men op de vier Oranje-Nassaumijnen lichte, leren petten in en deze werden vervolgens weer vervangen door de versterkte leren pet en de plastic helm.]

kulpats: *kulpatš* L 374 (Ms), 426 (Ms), Q 16 (Ms), 111 (ON I), 113 (Em); *k-ulpa.tš* Q 202 (ON I, III, IV); **pats:** *patš* L 265 (Em, Ms), 374 (Ms), 433 (Ms), Q 7 (Edn), 15 (Ms), 21 (Ms), 33 (Em), 35 (Em, Hk, Wa), 111 (ON I, III, IV), 112a (ON I-IV), 113 (ON I-IV), 117 (ON II, Em, Hk), 119 (La, Ja); *pa.tš* Q 202 (ON I, III, IV); **kulkap:** *kulkap* Q 113 (Em), 117 (ON II, Em, Hk), 117a (La, Ja), 121 (Dm, Wa), 121a (Ja), 121b (WS), 121c (Dm); **kap:** *kap* Q 117a (La, Ja), 121c (Dm); **helm:** L 426 (Ms), 433 (Ms), Q 12 (Edn, Zg); *helm* Q 111 (ON I, III, IV), 113 (ON I-IV), 117a (La, Ja); *elm* Q 7 (Edn); *hēlam* Q 117 (ON II, Em, Hk); **puthoed:** *peṭhōt* L 417 (Zg, Wti); *peṭhū.t* K 361 (Zr); **hoed:** Q 3 (Wg, Wti); *hūt* L 286 (Edn); *hōt* L 422 (Edn); *huwt* Q 1 (Zg); **oude hoed:** *owəhōt* Q 113 (ON I-IV); **mutsje:** *mōtskə* Q 7 (Edn).

RIEM

(N 95, 62; monogr.)

[De riem waarmee de broek wordt opgehouden en waaraan de accu van de petlamp wordt bevestigd.]

kulriem: *kulrēm* L 374 (Ms), 426 (Ms), Q 113 (Em); *k-ulrēm* Q 202 (ON I, III, IV); **riem:** Q 3 (Wg, Wti); *rēm* L 374 (Ms), 417 (Zg, Wti), 422 (Edn), Q 7 (Edn), 12 (Edn, Zg), 15 (Ms), 16 (Ms), 21 (Ms), 35 (Em, Hk, Wa), 111 (ON I, III, IV), 112a (ON I-IV), 113 (ON I-IV), 117 (ON II, Em, Hk), 117a (La, Ja), 119 (La, Ja), 121 (Dm, Wa), 121a (Ja), 121c (Dm); *rīm* L 286 (Edn); *ri.m* K 361 (Zr); *rijəm* Q 1 (Zg); *rīam* L 265 (Em, Ms); *rejm* L 433 (Ms); **bokseriem:** *boksarēm* Q 121b (WS); **gordel:** *jyādəl* Q 121 (Dm), 121c (Dm); *jyādəl* Q 121 (Wa); **lamperiem:** *lampərēm* Q 21 (Ms).

BROEK

(N 95, 61; monogr.)

[Broek gemaakt van zeer stevige stof en voorzien van dubbele knieën.

Volgens een informant van Q 121 is de „kuilboks” een onderdeel van de „kuilmontuur”.]

kuilboks: *kulboks* L 374 (Ms), Q 113 (Em), 121 (Dm), 121b (WS); *kulbōks* L 426 (Ms); *k·ulbo.ks* Q 202 (ON I, III, IV); **boks:** *boks* L 265 (Em, Ms), 417 (Zg, Wti), 433 (Ms), Q 35 (Em, Hk, Wa), 113 (ON I-IV), 117 (ON II, Em, Hk), 117a (La, Ja), 121 (Dm, Wa), 121c (Dm); *bōks* L 286 (Edn), 374 (Ms); *buks* Q 119 (La, Ja), 121a (Ja); *bōks* Q 15 (Ms); **kuilbroek:** *kulbrōk* Q 113 (Em); **broek:** Q 1 (Zg), 3 (Wg, Wti); *brok* K 361 (Zr); *brōk* L 422 (Edn), Q 7 (Edn), 12 (Edn, Zg), 16 (Ms), 21 (Ms), 33 (Em), 111 (ON I, III, IV), 112a (ON I-IV), 113 (ON I-IV); *broak* Q 111 (ON I).

BROEKBESCHERMING

(N 95, 61 add.; monogr.)

[Lederen vel dat met riemen op het zitvlak wordt gegespt om slijtage van de werkbreek tegen te gaan. Deze bescherming wordt alleen gebruikt in sterk hellende pijlers.]

boksebodem: *boksəboəm* Q 121 (Dm); **bodem:** *boəm* Q 121 (Dm).

MIJNSCHOENEN

(N 95, 63; N 95, 884; monogr.)

[Schoenen met ijzerbeslag en stalen neuzen.

De afkorting „W.I.M.” in het woordtype „W.I.M.-schoenen” (L 426) staat voor „Werkplaatsen voor Invalide Mijnwerkers der Staatsmijnen.”]

kuilschoenen: *kulšōŋ* Q 113 (Em), 121 (Dm, Wa), 121b (WS); *kulšōn* L 374 (Ms), 426 (Ms), Q 16 (Ms), 111 (ON I, III, IV); *k·ulš·ōn* Q 202 (ON I, III, IV); *kulšuan* L 265 (Em, Ms); **kuilkistjes:** *kulkeškās* Q 16 (Ms); **putschoenen:** *pōtsxū.n* K 361 (Zr); **putschoenen bet kopnagels:** *pōtsxū.n bē kopnā.gāls* K 361 (Zr); **veiligheidschoenen:** *vejlexhētšōn* Q 113 (ON I-IV); **schoenen:** Q 3 (Wg, Wti); *šōn* L 374 (Ms), 417 (Zg, Wti), 422 (Edn), 433 (Ms), Q 7 (Edn), 12 (Edn, Zg), 15 (Ms), 21 (Ms), 33 (Em), 35 (Em, Hk, Wa), 112a (ON I-IV), 113 (ON I-IV), 117 (ON II, Em, Hk), 117a (La, Ja), 119 (La, Ja); *šōŋ* Q 121 (Dm), 121a (Ja), 121c (Dm); *šōan* Q 111 (ON I); *sxūn* L 286 (Edn); *skunən* Q 1 (Zg); **w.i.m.-schoenen:** *wemšōn* L 426 (Ms).

IJZERBESLAG ONDER MIJNSCHOENEN

(monogr.; N 95, 63)

[Spijkers met dikke koppen, die onder mijnwerkerschoenen zijn bevestigd.]

kuilnagelen: *kulnēgəl* Q 117a; **knobbelsnagelen:** *knubālsnēəl* Q 121 (Dm); **kopnagels:** *kōpnā.gāls* K 361 (Zr).

STALEN NEUZEN IN MIJNSCHOENEN

(N 95, 884; monogr.)

[Versteviging van de mijnschoen op de punt. Wanneer de stalen neus ontbreekt of loszit, voldoet de schoen niet meer aan de eisen.]

stalen neuzen: L 422 (Edn), Q 117a (La, Ja), 121 (Wa); *štālā nōzə* Q 21 (Ms); *štōlā nōzə* L 433 (Ms); *štālā nōš* (enk.) Q 35 (Em, Hk, Wa); *stōlā nōš* (enk.) L 265 (Em, Ms); **stalen nazen:** *štoalā nāzə* Q 113 (Em), 121 (Dm), 121c (Dm); *štoalā nāzə* Q 16 (Ms), 117 (ON II, Em, Hk); *štālā nāzə* Q 112a (ON I-IV), 113 (ON I-IV); *štōlā nāzə* Q 111 (ON I, III, IV), 121b (WS); *šr·qalā nā.zə* Q 202 (ON I, III, IV); *stōlā nās* (enk.) L 374 (Ms); *štoalā nās* (enk.) Q 15 (Ms); **staalkappen:** *štoal·kapə* Q 121c (Dm); **stalen tippen:** Q 3 (Wg, Wti); *stōlā tepə* L 417 (Zg, Wti); *stuqlā tōpə* K 361 (Zr); **ijzeren muil** (enk.): *izərə mul* Q 121 (Dm), 121a (Ja), 121c (Dm); **stalen muil** (enk.): *štoalə mul* Q 121 (Dm), 121a (Ja), 121c (Dm).

KNIEBESCHERMER

(N 95, 885; monogr.)

[Bescherming voor de knieën, vooral noodzakelijk in lage pijlers.

De „knielap” was volgens een invuller uit Q 121 van vilt, de „knieschoner” van leer.]

kniebeschermer: Q 117a (La, Ja); *knejbāšermər* L 433 (Ms), Q 113 (ON I-IV); *knibāšermər* L 374 (Ms), 426 (Ms); *kn·ejbāš·erəmər* Q 202 (ON I, III, IV); *knejbāšermər* Q 112a (ON I-IV), 117 (ON II, Em, Hk), 121a (Ja), 121b (WS); *knēj·bāšermərs* (mv.) L 265 (Em, Ms); *knejbāšermāš* (mv.) Q 111 (ON I, III, IV); **knieschoner:** *knejšōnər* Q 121 (Dm); *knišōnər* Q 121 (Dm), 121c (Dm); **knielap:** L 422 (Edn); *knijlap* Q 113 (Em); *knēlap* Q 15 (Ms), 21 (Ms); *knejlap* K 361 (Zr), Q 121 (Dm, Wa), 121c (Dm).

SCHEENBESCHERMER

(N 95, 885)

[Bescherming voor het scheenbeen. Het dragen van deze beenkappen kan worden voorgeschreven in dikke lagen, in steile pijlers, bij het werken aan steendammen en bij het nabreken.]

scheenbeschermer: Q 117a (La, Ja); *šēnbāšermər* L 265 (Em, Ms), 433 (Ms), Q 15 (Ms), 35 (Em, Hk, Wa); *šīanbāšermər* Q 121a (Ja), 121b (WS); *šīanbāšermər* Q 117 (ON II, Em, Hk); *šīn·bāšermər* Q 112a (ON I-IV); *šīanbāšermāš* (mv.) Q 111 (ON I, III, IV); **schenebeschermer:** *šīn·bāšermər* Q 113 (ON I-IV); **scheenlap:** L 422 (Edn); *sxēnlap* K 361 (Zr); *šīanlap* Q 113 (Em);

scheenkap: Q 121 (Wa); *šēnkap* L 426 (Ms); **beenbeschermer:** L 422 (Edn), Q 3 (Wg, Wti); *bejnbašermār* L 417 (Zg, Wti); **beenskap:** *bejnkap* Q 21 (Ms); **scheenbreder** (mv.): *šianbrēar* Q 121 (Dm), 121c (Dm).

MIJNHORLOGE

(N 95, 67)

kuilhorloge: *kulhorluažā* L 374 (Ms); *kulhorlōžā* L 265 (Em, Ms); **horloge:** *gərlūzi* L 417 (Zg, Wti); *horloažā* L 374 (Ms); **kuiluur:** *kulūr* L 426 (Ms), 433 (Ms), Q 35 (Em, Hk, Wa), 111 (ON I, III, IV), 113 (Em, ON I-IV), 117 (ON II, Em, Hk); *k·uluār* Q 33 (Em), 117a (La, Ja), 119 (La, Ja), 121 (Dm), 121a (Ja), 121b (WS), 121c (Dm); *kulhōr* Q 21 (Ms); *k·ul·uār* Q 202 (ON I, III, IV); *kuluār* Q 121 (Wa); **uur:** *uār* Q 33 (Em); *ūr* Q 112a (ON I-IV); **puthorloge:** L 422 (Edn), Q 3 (Wg, Wti); *pətorlōžā* Q 7 (Edn); *pəthorlōžan* Q 1 (Zg); *pəthorlōži* K 361 (Zr); *pəthorlō.zi* K 361 (Zr); **puttklok:** Q 3 (Wg, Wti); **klok:** *klōk* L 286 (Edn), 417 (Zg, Wti); de volgende woordtypen duiden op een merknaam: **roskopf:** Q 7 (Edn); **roskop:** *roškop* K 361 (Zr).

HANDDOEK

(N 95, 68; monogr.)

[De blauw-wit of rood-wit geruite handdoek voor gebruik na het douchen.]

kuilhanddoek: *kulhant-dox* Q 121 (Dm), 121c (Dm); *kulhant-dōk* Q 113 (Em); *kulhanjkdox* Q 121 (Dm); *k·ulha.nt-d·ōk* Q 202 (ON I, III, IV); **puthanddoek:** Q 3 (Wg, Wti); *pəthant-dok* Q 1 (Zg); *pəthānt-duk* L 286 (Edn); **pungelplag:** *pəŋəlplak* Q 16 (Ms); **blauwe handdoek:** Q 3 (Wg, Wti); *blōwā hant-dōk* Q 111 (ON I); **handdoek:** *hant-dūk* L 265 (Em, Ms); *hantdōk* L 417 (Zg, Wti); *hant-dōk* L 374 (Ms), Q 33 (Em), 35 (Em, Hk, Wa), 111 (ON I, III, IV), 112a (ON I-IV), 113 (ON I-IV), 117 (ON II, Em, Hk); *hanjtdōk* L 426 (Ms), Q 15 (Ms), 21 (Ms); *hantj-dowk* L 433 (Ms); *antdōk* Q 7 (Edn); *hanjkd·ōk* Q 117a (La, Ja); *hant-dux* Q 121a (Ja); *hanjkdox* Q 121 (Wa); *hant-dox* Q 121 (Dm), 121c (Dm); **kleine geruite handdoek:** *klenā gərōtārdān ha.nt-dok* K 361 (Zr).

PUNGEL

(N 95, 69; monogr.; Vwo 124; Vwo 579)

[De tas of samengeknoppte handdoek waarin de mijnwerker zijn spullen naar de mijn meeneemt. Zie afb. 6. Volgens een informant van Q 121 vormen een broek, jasje, hemd, sokken, handdoek en stukje klokzeep, samengebonden in een blauw geruite handdoek, de pungel. De „sneebors” uit K 361 is een speciale broodzak, een tas die alleen voor boterhammen wordt gebruikt.] **kuilpungel:** *kulpəŋəl* Q 16 (Ms), 33 (Em), 111 (ON I, III, IV), 117 (ON II, Em, Hk), 117a, 119

Afb. 6. pungels



(La, Ja), 121 (Dm); *kulþøǰal* Q 121b (WS), 121c (Dm); *k-ulp-øǰal* Q 202 (ON I, III, IV); **kuilbun- gel:** *kulþøǰal* L 426 (Ms); **pungel:** *pøǰal* L 286 (Edn), 374 (Ms), Q 7 (Edn), 12 (Edn, Zg), 20, 35 (Em, Hk, Wa), 112a (ON I-IV), 113 (ON I-IV), 117a (La, Ja), 121 (Dm); *pøǰal* Q 21 (Ms), 121 (Dm), 121c (Dm); *pønǰal* L 422 (Edn); **botter- hammenpungeltje:** *botramæpøǰalkæ* Q 113 (Em); **botterhammenbuil:** *bøtarhamabǰl* Q 15 (Ms); **pak:** (Brn, Zr, Hn, Zg, Wg, Wti, Edn); **pakje:** *pekskæ* L 433 (Ms); **putpak:** *pøtpak* Q 1 (Zg); **knik:** *knek* L 265 (Em, Ms); **schoofzak:** *sxøfzak* Q 3 (Wg, Wti); **knappzak:** *knap-zak* Q 111 (ON I); **kuiltas:** *kultes* Q 121a (Ja); **sneebors:** *snëbørs* K 361 (Zr); **besace:** *bæzas* (Brn, Zr, Hn, Zg, Wg, Wti, Edn).

Arbeid en personeel

Arbeidsvoorwaarden, lonen, vakbond

AKKOORD

(N 95, 910; N 95, 911; N 95, 912; monogr.; Vwo 58)

[Loonovereenkomst waarbij wordt betaald overeenkomstig de verrichte arbeid.

Het „éénmansakkoord” (Q 117, Q 121) stond in tegenstelling tot het „groepsakkoord” (Q 117). Iedere houwer ontving zijn loon naar eigen prestatie. Dit type akkoord dateerde van de jaren dertig. Na de oorlog werd dit systeem door de inzet van de vakbonden afgeschaft. Het werken in éénmansakkoord was in de jaren dertig oorzaak van het gehate en verderfelijke jaagsysteem (Dieteren 1984 pag. 11). Wie minder kracht had dan zijn collega ging met een lager loon huiswaarts of liep de kans ontslagen te worden.

De term „generaalgedinge” werd volgens Loontjens (pag. 33) gebruikt voor een akkoord dat gold voor onbepaalde tijd.]

akkoord: Q 113 (ON I-IV), 121 (Wa), (Brn, Zr, Hn, Zg, Wg, Wti, Edn); *akoæt* Q 121 (Dm), 121c (Dm); *akoart* Q 15 (Ms); **gedinge:** *gædenæ* Q 15 (Ms); *gæden* Q 113 (ON I-IV), (Ms); *jædiŋ* Q 121 (Dm), 121c (Dm); **éénmansakkoord:** Q 117 (ON II, Em, Hk); *ëma.nsaakoæt* Q 121 (Dm); **éénmans- gedinge:** *ëmansjædiŋ* Q 121 (Dm); **meterakkoord:** *mëtarakoæt* Q 121a (Ja); **groepsakkoord:** Q 117 (ON II, Em, Hk); **pijlerakkoord:** *pajlarakoæt* Q 121a (Ja); **generaalgedinge:** (Ms); *jenaräljædiŋ* Q 121 (Dm); **generaalsakkoord:** Q 117 (ON II, Em, Hk).

AKKOORDWERK

(N 95, 910; N 95, 911)

[Werk dat betaald wordt op basis van een akkoordloon.]

akkoordwerk: L 422 (Edn), 426 (Ms), Q 111 (ON

I, III, IV), 113 (ON I-IV); *akörtwërak* L 265 (Em, Ms); *akörtwerk* Q 35 (Em, Hk, Wa); *akürtwerk* L 417 (Zg, Wti); *akoætwerk* Q 117a (La, Ja), 121c (Dm); *akortwerk* Q 112a (ON I-IV); **aangenomen werk:** *äganoamæ werk* Q 112a (ON I-IV).

WERKEN VOLGENS EEN AKKOORD

(N 95, 910; monogr.)

[Werken volgens een akkoord d.i. een hoeveelheid werk die door een groep mijnwerkers moet worden verricht om aan een basisloon te komen.]

in akkoord werken: Q 7 (Edn); *en akoart werka* L 374 (Ms), Q 16 (Ms); *en a.kø.at we.rækæ* Q 202 (ON I, III, IV); *en akört werka* Q 117 (ON II, Em, Hk); *en akørt werka* Q 21 (Ms); *en akört werka* Q 121b (WS), 121c (Dm); *en akoæt werka* Q 121 (Dm); **akkoord haan:** *akøæt han* Q 113 (Em); **werken naar een akkoord:** *werka nō ejn akört* L 433 (Ms); **werken in akkoordwerk:** *werka en akortwerk* Q 112a (ON I-IV); **in entreprise werken:** Q 3 (Wg, Wti); **in de meter werken:** Q 7 (Edn); **in het verdinge werken:** *en at værden werka* Q 111.

HET AKKOORD BESPREKEN OF SLUITEN

(N 95, 911; monogr.)

[Na de Tweede Wereldoorlog veranderde het systeem van het éénmansakkoord in dat van het groepsakkoord. Een groep van vijf à zes man werkte gezamenlijk in één vak van de pijler en werd aan de hand van de collectief geleverde prestaties per maand betaald (Dieteren 1984 pag. 11). Moordende concurrentie zoals door toedoen van het éénmansakkoord werd uitgesloten. Iedere houwer verdiende nu hetzelfde. Nog later verdween ook dit akkoordstelsel en gold per kolenpijler één en hetzelfde akkoord. Zie afb. 7. *Cont* in het woordtype „cont maken” is de verkorte vorm van *contract*.]

(het) akkoord afsluiten: *æt akört äfslütæ* L 433 (Ms); *akoart äfslütæ* Q 15 (Ms); **(het/de) akkoord afslieten:** *akört äfslëtæ* Q 112a (ON I-IV); *æt akört äfslëtæ* Q 113 (ON I-IV); *akørt äfslëtæ* Q 111 (ON I, III, IV); *akoæt äfsl-ëtæ* Q 117a (La, Ja); *akoæt äfslæsæ* Q 121 (Dm), 121c (Dm); *dær akört äfslæsæ* Q 121b (WS); **akkoord sluiten:** L 422 (Edn); **een akkoord slieten:** *ænæ akøæt slëtæ* Q 113 (Em); *æn akoart slëtæ* Q 16 (Ms); **(het/de) akkoord bespreken:** *æt akört bæsprækæ* L 433 (Ms), Q 112a (ON I-IV); *akoæt bæsprækæ* Q 117a (La, Ja); *æt akoart bæsprækæ* L 374 (Ms); *dæ akørt bæsprækæ* Q 21 (Ms); *æt akört bæsprækæ* Q 113 (ON I-IV); *æt- a.kø.at- bæspræ.akæ* Q 202 (ON I, III, IV); *akoæt bæspræxæ* Q 121 (Dm), 121c (Dm); *akört bæspræxæ* Q 121 (Wa); **een akkoord afspreken:**



Afb. 7. het akkoord bespreken of sluiten

ənə akq̄ət aḟsprēəkə Q 113 (Em); **de akkoord af-tekenen:** *dər akoət aḟsēxənə* Q 121 (Dm), 121c (Dm); **(de) akkoordbon tekenen:** *dər akōrtbōḡ tēkənə* Q 117 (ON II, Em, Hk); *akoətboḡ tsēxənə* Q 121a (Ja); **(het/de) akkoord aannemen:** *də akōrt ānnōmə* Q 21 (Ms); *ət akōrt ānnōmə* L 426 (Ms), Q 35 (Em, Hk, Wa); **(een/de) akkoord zetten:** *ənə akq̄ət zētə* Q 113 (Em); *akōrt zētə* Q 121c (Dm); *dər akoət zētə* Q 121 (Dm); **cont maken:** *kont mākə* Q 7 (Edn); **het akkoord maken voor het enterprise-werk:** Q 3 (Wg, Wti).

AKKOORDLOON

(Vwo 59)
[Het loon dat volgens een akkoord berekend wordt naar aanleiding van de verrichte arbeid.]
akkoordloon: *akōrtlōn* (Brn, Zr, Hn, Zg, Wg, Wti, Edn).

AKKOORDARBEIDER

(Vwo 60)
[Arbeider die werkt volgens een loon dat berekend wordt naar de verrichte arbeid.]
akkoordwerker: *akōrtwērkər* (Brn, Zr, Hn, Zg, Wg, Wti, Edn).

OVERDREVEN HARDE WERKERS

(N 95, 912)
[Te hard werken werd door de collega's lang niet altijd gewaardeerd. Dat blijkt uit de meeste woordtypen in dit lemma.]
akkoordbedervers: *akoartbədervərs* Q 15 (Ms); *akōrtbədervərs* Q 35 (Em, Hk, Wa); *akōrt-bədervəs* Q 111 (ON I, III, IV); **akkoordverders:** *akōrtvədervərs* Q 117a (La, Ja); **akkoordverderveren:** *akoətvədervərə* Q 121 (Dm), 121c (Dm); **woeleren:** *wj̄lərə* Q 121 (Wa); *wylərə* Q 113 (ON I-IV); *w̄ylərə* Q 202 (ON I, III, IV); *wj̄lər* Q 112a (ON I-IV), 113 (Em); **doodwroeters:** *dōtvrj̄tərs* Q 3 (Wg, Wti); **kuilhoeren:** *kulh·ōrə* Q 117a (La, Ja); **oude hoeren:** *aw hoərə* Q 121 (Dm), 121c (Dm); **streber:** *štrēbər* Q 113 (Em); **streberen:** *štrēbərə* Q 113 (ON I-IV); **gekken:** Q 7 (Edn); *jekə* Q 121b (WS); *gekə* L 374 (Ms); **draufhouwer:** *dr̄q.wf̄h·q̄wər* Q 202 (ON I, III, IV); **hoennesen:** *hunəzə* Q 121a (Ja); **wolven:** *wōj̄f* Q 7 (Edn); *wōf* L 422 (Edn); **schofters:** *šoftərs* Q 15 (Ms); **wolfploeg:** *wōw̄fplōx* L 426 (Ms); **jaagploeg:** *jāxplōx* Q 111 (ON I, III, IV); de volgende drie woordtypen zijn werkwoordelijke uitdrukkingen: **de akkoord versauen:** *dər akoət vərzq̄wə* Q 121c (Dm); **de akkoord kapot maken:** *dər akoət kapot mākə* Q 121a (Ja); **over de strop ge-**

gangen zijn: *ðvar da štrupā gəgəŋə zēan* L 433 (Ms).

OVERWERKEN

(monogr.)

[Langer werken, overuren maken.]

overstonden maken: *ðvarštəndə māxə* Q 121 (Dm); **nawerken:** *noəwerkə* Q 121 (Dm); **navorderen:** *noəvərdərə* Q 121 (Dm).

MIJNHOER

(N 95, 67 add.; monogr.)

[Scheldnaam voor iemand die een wit voetje bij de opzichter wilde halen om zodoende zo vaak mogelijk 's zaterdags en 's zondags te kunnen werken. Dus iemand die met de mijn getrouwd was. Ook wel iemand die buiten het bedrijf te veel over zijn werk sprak.]

kulhoer: *kulhōr* Q 21 (Ms), 121 (Dm).

LUIE ARBEIDER

(N 95, 912 add.)

vuile piemel: *vulā pimal* Q 117 (ON II, Em, Hk); **vuile beer:** *vulā bēr* Q 117 (ON II, Em, Hk).

WERK, ARBEID

(Vwo 643)

[Het woord „rabota” is volgens Vanwonterghem (pag. 185) afkomstig van Russische krijgsgevangenen die in de Tweede Wereldoorlog in de Limburgse mijnen te werk gesteld waren. De term werd nadien niet veel meer gebruikt.]

rabota: *rabota* (Brn, Zr, Hn, Zg, Wg, Wti, Edn).

VAKBOND

(N 95, 982; N 95, 982 add.)

[Vereniging van werknemers. Men kende een katholieke en een socialistische vakbond.]

bond: Q 113 (Em), 117a (La, Ja), 121 (Dm), 121a (Ja), 121b (WS), 121c (Dm); **bont** Q 111 (ON I, III, IV), 112a (ON I-IV), 117 (ON II, Em, Hk); **bo.nt** Q 121 (Wa), 202 (ON I, III, IV); **bonjtj** L 374 (Ms), 426 (Ms), 433 (Ms), Q 15 (Ms), 16 (Ms), 35 (Em, Hk, Wa); **bonjtj** Q 21 (Ms); **bōnt** L 286 (Edn); **mijnwerkersbond:** Q 113 (ON I-IV); **syndicaat:** *sendikāt* L 422 (Edn), Q 3 (Wg, Wti), 12 (Edn, Zg); *sendəkāt* L 417 (Zg, Wti); *sendək-āt* K 361 (Zr); *sendəkāwt* Q 1 (Zg); **verband:** *vərba.nt* Q 121c (Dm); *vərbaŋk* Q 121 (Dm), 121c (Dm); **katholieke club:** *katəlikə klup* Q 117 (ON II, Em, Hk); **katholieke bond:** *katəlikə bont* Q 113 (ON I-IV); **christelijke verband:** *kreslija vərbaŋk* Q 121 (Dm); **rode verband:** *ruə vərbaŋk* Q 121 (Dm); **rode bond:** *rujə bont* Q 113 (ON I-IV).

LIDMAATSCHAPSBOEKJE

(N 95, 983)

[Lidmaatschapsboekje van de vakbond.]

bondsboekje: *bontsbəkskə* Q 117a (La, Ja); *bontsbəkskə* Q 111 (ON I, III, IV); *bonjtjs-bəkskə* Q 16 (Ms); *bontsbəkskə* Q 113 (Em); *bənjtjsbəkskə* Q 21 (Ms); **bondboekje:** *bonjtj-bəkskə* L 426 (Ms); **boekje van het syndicaat:** *bəkskə van ət sendikāt* Q 12 (Edn, Zg); *bukskə van ət sendikāt* Q 3 (Wg, Wti); **boekje:** *bəkskə* Q 1 (Zg); **verbandsboekje:** *vərbaŋksbəsja* Q 121c (Dm); **zegelboekje:** *zi.əgəlb-əkskə* Q 202 (ON I, III, IV); **lidmaatsboekje:** *letmətsbəkskə* Q 113 (ON I-IV); **lidmaatschapsboekje:** *letmətsəpsbəjkskə* L 433 (Ms); **mitgliedsboekje:** *mitjli.tbəsja* Q 121c (Dm); *mitjəli.tbəsja* Q 121 (Dm); *metjliəsbəxsja* Q 121a (Ja); **mitgliedboekje:** *mitjli.tbəsja* Q 121 (Wa).

Uitbetaling van loon

UITBETALING VAN LOON

(N 95, 973; N 95, 975; N 95, 28; monogr.; Vwo 168; Vwo 171; Vwo 416; Vwo 437; Vwo 578; Vwo 590)

[Het loon kan per dag, om de veertien dagen of om de maand uitbetaald worden. In dit lemma komen algemene benamingen voor de uitbetaling van loon voor maar ook benamingen die specifiek duiden op een veertiendaagse uitbetaling of een maandelijks. Het woordtype „quinzaine” kan naast een veertiendaagse uitbetaling ook wel het loon aanduiden dat om de maand betaald wordt.]

De volgende woordtypen zijn algemene benamingen: **loondag:** *luəndāx* Q 33 (Em), 111 (ON I, III, IV), 117 (ON II, Em, Hk), 121 (Wa, Dm), 121c (Dm); *loandāx* L 374 (Ms), Q 15 (Ms); *ləandāx* Q 21 (Ms); *lōwndāx* L 426 (Ms); **uitbetaling van de loon:** *ūtətāleŋ van də lōn* L 433 (Ms); *ūtətāleŋ van dəŋ ləən* Q 113 (ON I-IV); **uitbetaling:** *ūtətāleŋ* Q 112a (ON I-IV), 113 (Em); **loonbetaling:** *luənbətāleŋ* Q 112a (ON I-IV); **loonuitbetaling:** *luənuətbətāleŋ* Q 117a (La, Ja); **betaaldag:** Q 3 (Wg, Wti); *bətāldāx* Q 16 (Ms); *bətəldāx* L 286 (Edn); **gelddag:** *ge.lt-dāx* Q 117a (La, Ja); **afrekening:** *āfrəkəneŋ* Q 35 (Em, Hk, Wa); *āfrəkəneŋ* Q 33 (Em), 113 (Em); *āfrəkəneŋ* L 374 (Ms), 426 (Ms), 433 (Ms), Q 15 (Ms), 16 (Ms), 21 (Ms), 111 (ON I, III, IV); *āfrəkəneŋ* Q 112a (ON I-IV), 117 (ON II, Em, Hk); *āfrəkəneŋ* Q 202 (ON I, III, IV); **paardenkoers:** *pjərəkūrs* (Brn); **paye:** *pēj* (Brn, Zr, Hn, Zg, Wg, Wti, Edn); **quinzaine:** Q 12 (Edn, Zg); *kəzəm* (Brn, Zr, Hn, Zg, Wg, Wti, Edn); *kəzəm* L 417 (Zg, Wti), Q 1; *kəsem* L 417 (Zg, Wti); *kəzəm* L 422, Q 1 (Zg); *kəzəm* (Brn, Zr, Hn, Zg, Wg, Wti, Edn); *kəzəm* L 286 (Edn);

konžem (Brn, Zr, Hn); de volgende woordtypen duiden op een maandelijks uitbetaling: **eindafrekening**: *entäfrækaneŋ* Q 113 (ON I-IV); **uitgang**: *ütgaŋk* Q 113 (Em), 117a (La, Ja); *üsjaŋk* Q 121 (Dm), 121b (WS), 121c (Dm); *üsja.ŋk* Q 121 (Wa); **ausgang**: *awsja.ŋk* Q 121a (Ja); **uitgangloon**: *üsjaŋkluən* Q 121c (Dm); **laatste afbetaling**: L 422 (Edn); **uitloning**: *ütlyaneŋ* Q 111 (ON I, III, IV); **uitgangsmaand**: *ütga.ŋksmoənt* Q 117a (La, Ja); *üsjaŋksmənt* Q 121 (Dm), 121c (Dm); **grote quinzaine**: *grütə kezem* Q 1 (Zg); **grote loondag**: *grütə luəndāx* Q 112a (ON I-IV).

LOON UITBETALEN

(N 95, 973)

[Het uitbetalen van loon op de grote loondag werd in menig mijnwerkersgezin gevierd met gebak of andere extraatjes (Dieteren 1984 pag. 60-61). Voor menige andere mijnwerker was die dag een goede gelegenheid om het café op te zoeken. Om te voorkomen dat het hele maandin-komen naar de kastelein ging, stonden de vrouwen van de grote drinkebroers aan de poort van de mijn hun mannen op te wachten. Daardoor kreeg het gezin ook zijn deel (Dieteren 1984 pag. 60).]

loon uitbetalen: *luən üsbətsälə* Q 121c (Dm); *l'uan ü.t.bätä.lə* Q 202 (ON I, III, IV); **de koningin komt**: *də koneŋen kəmpət* Q 112a (ON I-IV); **quinzaine uitbetalen**: L 422 (Edn).

LOON

(N 95, 976; monogr.; N 95, 144; Vwo 416; Vwo 437)

[Het loon dat dagelijks, veertiendaags of maandelijks wordt uitbetaald. Zie ook het lemma UITBETALING VAN LOON.

De woordtypen „achtzehntel” en „neunzehntel” betreffen het loon van een hulphouwer, respectievelijk 80% en 90% van het loon van een houwer. Zie ook het lemma HULPHOUWER.]

gehalt: *jəhalt* Q 121c (Dm); **houwersloon**: *həjəšluən* Q 121 (Dm); de volgende twee woordtypen duiden op het loon van een hulphouwer: **achtzehntel**: *axtsəntəl* Q 111 (ON I, III, IV), 117a (La, Ja), 121c (Dm); **neunzehntel**: Q 111; de volgende opgaven duiden op loon dat dagelijks wordt uitbetaald: **dagloon**: (Brn, Zr, Wg, Wti); **schichtloon**: *šixtlön* (Hn, Zg, Edn); het volgende woordtype duidt op loon dat veertiendaags wordt uitbetaald: **quinzaine**: *kəžem* (Brn, Zr, Hn, Zg, Wg, Wti, Edn); *kəžem* (Brn, Zr, Hn, Zg, Wg, Wti, Edn); *kəžem* Q 1; de volgende woordtypen duiden op loon dat om de maand uitbetaald wordt: **maandloon**: L 422 (Edn); *moanjiłoan* Q 15 (Ms), 16 (Ms); *məŋjiłəwn* L 426 (Ms); *məŋjiłön* L 433 (Ms); *məŋjiłən* Q 21 (Ms); *məntluən* Q 111 (ON I, III, IV); *məntlün* L

417 (Zg, Wti); *məntluən* Q 113 (Em), 117a (La, Ja); *məntlün* Q 117 (ON II, Em, Hk); *məntluən* Q 112a (ON I-IV); *moantluən* Q 35 (Em, Hk, Wa); *m'ünit'ün* Q 33 (Em); **maandsloon**: *məntsluən* Q 121 (Dm, Wa), 121b (WS), 121c (Dm); *məntsləan* Q 121a (Ja); *monstloan* Q 113 (ON I-IV); *m'əntsluən* Q 202 (ON I-IV).

VOORUITBETALING OP HET LOON

(N 95, 974; N 95, 973)

voorbetaling: *vjərbətäləŋ* Q 33 (Em), 35 (Em, Hk, Wa), 112a (ON I-IV), 113 (ON I-IV); *vjərbətäləŋ* Q 113 (Em); *vjərbətäləŋ* Q 111 (ON I, III, IV); *v'vjərbətäləŋ* Q 202 (ON I, III, IV); *vərbətäləŋ* L 374 (Ms), 426 (Ms), 433 (Ms), Q 15 (Ms); **voorzehnung**: *vərbətsäluj* Q 121a (Ja); **voorschot**: L 422 (Edn); *vərsət* Q 16 (Ms); *vərsət* Q 21 (Ms); *vərsət* Q 12 (Edn, Zg); *vərsət* L 374 (Ms); *vərsət* L 286 (Edn); *virsət* L 417 (Zg, Wti); *vjərsət* Q 117 (ON II, Em, Hk); *vjərsus* Q 117a (La, Ja); *vjərsus* Q 121b (WS); **kleine quinzaine**: *klēnə kezem* Q 1 (Zg); **abschlag**: *ab-šlāx* Q 121 (Dm, Wa), 121c (Dm); **a coût**: Q 3 (Wg, Wti).

LOON ONTVANGEN

(N 95, 973)

penningen halen: *peneŋə hoələ* Q 121a (Ja).

ADMINISTRATIEF PERSONEEL

(N 95, 979)

[De beambten hadden op de mijn vergeleken met de arbeiders op tal van punten een bevoorrechte positie. Zij kregen tijdens ziekte geen controle van de door de kompels gehate ziekencontroleur (Dieteren 1984 pag. 67). Verder waren zij op de mijn „penningvrij”, kregen meer en betere deputaatkolen en gratis mijnkleding. Op hun beurt waren de ondergrondse beambten weer bevoorrecht ten opzichte van de bovengrondse beambten. Hun salarissen lagen duidelijk hoger (Dieteren 1984 pag. 67).

In het lemma komen algemene benamingen voor maar ook benamingen die meer schertsend of spottend zijn.]

administratie: *atministrāsi* Q 35 (Em, Hk, Wa); *atminištrāšə* Q 111 (ON I, III, IV); **administratiepersoneel**: L 426 (Ms); **administratief personeel**: L 433 (Ms); **beambtes**: *bəamtas* L 374 (Ms); **bureaubeambte** (enk.): *byrəbəamtə* Q 113 (Em); **bureau mannen**: *bərəmanə* K 361 (Zr); **kantoorman** (enk.): *kantəorman* Q 21 (Ms); **kantoor-mannetje** (enk.): *kantərsmenkə* L 433 (Ms); **kaderpersoneel**: Q 3 (Wg, Wti); **comptabiliteit**: Q 112a (ON I-IV); **schrijver**: *šrivər* Q 112a (ON I-IV), 113 (Em); **schrijveren**: *šrivarə* Q 117a (La, Ja), 121 (Dm, Wa), 121a (Ja), 121c (Dm); **schrijvers**: *šrivəš* Q 16 (Ms); **kantoorlui**: *kantəarlj* Q 21

(Ms); **bedienden:** Q 1 (Zg); *bæðendān* Q 12 (Edn, Zg); **marqueurs:** *markþrs* L 417 (Zg, Wti); **heren:** *hēarā* Q 121c (Dm); **hoge heren:** *huax hēarā* Q 121 (Dm); **pieteberen:** *piṭabēra* Q 117 (ON II, Em, Hk); **bureaupieten:** *byropita* Q 121 (Dm), 121c (Dm); **dikkoppen:** *dikkopp* Q 117 (ON II, Em, Hk); **heren met de witte kragen:** *hēarā met dā wisā krēax* Q 121 (Dm); **heren met de hersens:** *hērā met dā hersās* Q 117 (ON II, Em, Hk); **lui met de hersens:** *lijj met dā hersās* Q 117 (ON II, Em, Hk); **die met kraag en binde:** *dī met krāx en bint* Q 121c (Dm); **heren met de stijve kragen:** *hēarā met dā stiif krēax* Q 121 (Dm); **pennelekkers:** Q 3 (Wg, Wti); *penalekaš* Q 16 (Ms); **pennelekkeren:** *penalekārā* Q 117a (La, Ja), 121 (Dm), 121c (Dm); **pennelekkere:** *penalekārā* Q 113 (ON I-IV); **pennelekker:** *penalekār* Q 113 (Em); **zoetwatermatrozen:** Q 121b (WS); **siroop-beambtes:** *šruapbāamtās* Q 113 (ON I-IV); **gatlikkers:** Q 3 (Wg, Wti); **bureauhuizen:** L 422 (Edn); **leeglopers:** *lēaxlōpārs* Q 12 (Edn, Zg); **jan-mijn-voetesen:** Q 3 (Wg, Wti); **klootmajors:** *klōtmajōrs* Q 3 (Wg, Wti); **kemelsbende:** Q 3 (Wg, Wti).

LOONZAKJE

(N 95, 980)

[Volgens de informant van Q 15 was het loonzakje al vroeg in onbruik. De arbeider kreeg daarna van zijn opzichter een loonstrookje en tegen inlevering hiervan werd zijn loon uitbetaald.]

loontuitje: *loantytjā* Q 16 (Ms); *loantytjā* Q 15 (Ms); *lōntytjā* L 433 (Ms); *lōntytjā* Q 21 (Ms); *lōwntytjā* L 426 (Ms); *luantytjā* Q 111 (ON I, III, IV), 113 (Em); *l'uantytjā* Q 202 (ON I, III, IV); *lūantytjā* Q 117 (ON II, Em, Hk); *luantytjā* Q 121 (Wa, Dm), 121c (Dm); **loontuit:** *luantytj* Q 33 (Em), 35 (Em, Hk, Wa), 117a (La, Ja), 121 (Dm), 121c (Dm); *loantytj* Q 113 (ON I-IV); **tuitje:** *tjtjā* Q 112a (ON I-IV); **loonbultje:** *luanbylkā* L 286 (Edn); **loonblaasje:** *lōanblōskā* L 374 (Ms); **loonzakje:** *lūanzekskā* L 286 (Edn); *loanzekskā* L 374 (Ms); *lōanzekskā* L 374 (Ms); *lōnzekskā* L 433 (Ms); **quinzainezakje:** *kazēmazekskā* L 422 (Edn); **loonkaart:** *loānkāt* Q 121a (Ja).

KASSIER

(N 95, 981)

[Ambtenaar die het loon uitbetaalde. Volgens de informant van Q 15 waren drie à vier beambten van de loonadministratie bezig de mijnwerkers in groepen uit te betalen.]

kassier: *kasīr* Q 1 (Zg); *kasīar* Q 121a (Ja), 121c (Dm); *kasēr* L 426 (Ms), Q 15 (Ms), 21 (Ms), 33 (Em), 35 (Em, Hk, Wa), 112a (ON I-IV), 113 (ON I-IV); **kassierer:** *kasīarar* Q 121 (Dm); *ka-*

sīarar Q 121 (Wa); **betaalmeester:** *bætālmēstar* Q 112a (ON I-IV), 117 (ON II, Em, Hk), 117a (La, Ja); *bætā.lmē.star* Q 202 (ON I, III, IV); *bætālmējstar* Q 111 (ON I, III, IV); **loonuitgever:** *luanūtgēavār* Q 113 (Em); **loonsuitbetaler:** *lōns-ūtbatālār* L 433 (Ms); **loonbeambte:** *luānbāamptā* Q 121c (Dm); **geldkerel:** *geltke.al* Q 202 (ON I, III, IV); **payeur:** *pajōr* Q 3 (Wg, Wti); *pejōr* Q 3 (Wg, Wti); **quinzainebediende:** *kazēmbādindā* L 422 (Edn).

LOONKLERK

(monogr.; N 95, 921 add.; Vwo 502; Vwo 504; Vwo 508)

[Bediende die het geleverde werk van de arbeiders optekent voor loonberekening. Loonklerk.] **marqueur:** *markōr* (Brn, Zr, Hn, Zg, Wg, Wti, Edn); *merkōr* (Edn); *merkōr* Q 1; **markeerder:** *markērdār* (Brn, Zr, Hn, Zg, Wg, Wti, Edn); **minutenbul:** *manytabyl* Q 117 (ON II, Em, Hk).

DEPUTAATKOLEN

(N 95A, 5; monogr.)

[Het in natura uitgekeerde deel van de bezoldiging van een mijnwerker.

Volgens verschillende invullers uit Q 121 bestonden de „deputaatkolen” of „arbeiterkolen” meestal uit schachtkool, wat inhield dat het grote brokken kool waren gemengd met gruis en/of stof. De brokken werden stukgeslagen, gezeefd en gesorteerd en van het gruis werd „gedeks” gemaakt, een mengsel van gruis en leem ter afdekking van kachel of fornuis voor de nacht. De „beambtekolen” daarentegen waren meestal antraciet, in diverse dikten gezeefd, zonder gruis. De respondent uit Q 21 merkt over de deputaatkolen verder nog op dat de toegekende hoeveelheid varieerde al naar gelang iemand kostwinnaar, medekostwinnaar of alleenstaande was.

Wat betreft het woordtype „kolenbon”, dit was in feite de bon waarmee de mijnwerker een bepaalde hoeveelheid deputaatkolen in ontvangst kon nemen. Toch is dit woordtype in dit lemma opgenomen omdat uit de opmerkingen van verschillende zegslieden (Q 21, Q 121, Q 121b) blijkt dat de term ook voor de toegekende hoeveelheid kolen zelf werd gebruikt. Zo merkt de invuller uit Q 21 voor de mijn Maurits op dat de mijnwerkers daar onder elkaar nooit over „deputaatkolen”, maar altijd over de „kolenbon” spraken en de zegsman uit Q 121b schrijft dat, omdat de verstrekking op de mijn Willem-Sophia plaats vond in de vorm van bonnen, het in natura uitgekeerde gedeelte van het loon de kolenbon(nen) werd genoemd.]

deputaatkolen: L 265 (Ms, Em), Q 121 (Wa); *depytātkoalā* Q 35 (Em, Hk, Wa), 112a (ON I-

IV), 117a (La, Ja), 121 (Dm), 121b (WS); *depyt-ātq.ālā* Q 202 (ON I, III, IV); *depytātkoalā* Q 117a (La, Ja); *depytātqōlā* Q 15 (Ms), 16 (Ms), 111 (ON I, III, IV), 113 (ON I-IV); *depātātqōalā* Q 113 (Em); **mijnkolen:** *mīnkoalā* L 374 (Ms); **kuilkolen:** *kulkoalā* Q 121c (Dm); **bergmannskolen:** *beraxmanskoalā* (Dm, La); *berxmanskoalā* Q 121 (Wa); **gratis kolen:** Q 7 (Edn), 12 (Zg, Edn); *grātes kūlā* L 417 (Zg, Wti); **arbeiterkolen:** *arbajārkoalā* (Dm, La, ON II); *arbajārkoalā* Q 121 (Dm); **beambtekolen:** *bāamtākoalā* Q 121 (Dm); **kolengeld:** L 422 (Edn); *koalāje.lt* Q 121a (Ja); **kolenbon:** Q 3 (Wg, Wti); *koalābōḡ* Q 121 (Dm); *kōlābōḡ* Q 21 (Ms); *koalābōḡs* (mv.) Q 121b (WS).

KOLENBON

(monogr.; N 95A, 5)

[Kolenbon die de mijnwerker recht gaf op een bepaalde hoeveelheid kolen. In Q 1 was het gebruikelijk, dat deze bon door de mijnwerkers aan de mensen verder verkocht werd.]

kolenbon: Q 3 (Wg, Wti); *koalābōḡ* Q 121 (Dm); *kōlābōḡ* Q 21 (Ms); *koalābōḡs* (mv.) Q 121b (WS); **bon:** *bōḡ* Q 1.

KOLENSCHEPPER

(monogr.)

[De persoon die de kolen uitmeet bij de verkoop van deputaatkolen.]

schepper: *šōpār* Q 121.

PREMIE

(div; monogr.)

[Premie die de mijnwerker ontving wanneer hij onder bijzondere omstandigheden moest werken.

Volgens de invuller uit Q 121 bestonden er op de Domaniale mijn verschillende soorten premies. Zo kende men ondermeer „watergeld”, een vergoeding die werd gegeven bij overlast van water in de ondergrondse werken. Het „watergeld” werd uitgedrukt in een percentage van het verdiende akkoord of dagloon; bij de Domaniale mijn was dit 6 %. Het „warmtegeld”, dat ook in een percentage werd uitgedrukt, werd uitbetaald wanneer men bij een hogere temperatuur dan 28 graden moest werken. In een dergelijk klimaat mocht men slechts zes uur verblijven, bovendien kreeg men droge kleren en werd het werkpunt van water of thee voorzien. De „premie voor de kou” werd uitbetaald wanneer de mijnwerker bij extreem lage temperaturen moest werken.]

premie: *premi* Q 121 (Dm); **vergütung:** *verj-ýtun* Q 121 (Dm); de volgende termen betreffen specifieke premies: **watergeld:** *wasārjelt* Q 121 (Dm); **warmtegeld:** *wermādjelt* Q 121 (Dm);

premie voor de kou: *premi vy.r dā kaw* Q 121 (Dm).

BOETE, STRAF

(N 95, 131; monogr.; Vwo 150; Vwo 242; Vwo 587; Vwo 771; Vwo 832)

[Een overtreding kan door de opzichter bestraft worden met een geldboete, een schorsing of een andere dienst.

Uit de woordtypen „een vijfde” en „cinqüième” blijkt dat men een vijfde van het dagloon kan inhouden. Andere informanten spreken over een geldboete van één tot vijf gulden (Q 35), van een kwartje tot een gulden (Q 111), van 20-50-100 Bfr. (K 361), van f 2,50 (Q 33, Q 117, Q 121, Q 121c) of van 50 ct.-f 1 -f 2 (Q 121a). Volgens de informant van Q 3 is die boete vanaf de jaren '60 maximaal 20 Bfr. De term „telegram” wordt vooral gebruikt door de vreemdelingen in Eisden (Vanwongerghem pag. 213/227). De opgave „pater” is waarschijnlijk een volksetymologische verbastering van het Waalse *pater(d)*, de benaming voor een oude Luikse munt.]

(een) vijfde: L 422 (Edn); *vēfdā* (Brn, Zr, Hn, Zg, Wg, Wti, Edn); *nā vejfdā* L 417 (Zg, Wti); *nā vejfdā* Q 1 (Zg); *vifdā* L 286 (Edn), Q 12 (Edn, Zg); *vifdā* Q 7 (Edn); *nā vē.f.dā* K 361 (Zr); **cinqüième:** *sēkjēm* (Brn, Zr, Hn, Zg, Wg, Wti, Edn); *sēḡksiēm* L 286 (Edn); **geldboete:** Q 35 (Em, Hk, Wa), 111 (ON I, III, IV), 112a (ON I-IV), 113 (ON I-IV); *ge.lt-butā* K 361 (Zr); *geltbutā* Q 121 (Dm), 121b (WS); *geltjbutā* L 426 (Ms), 433 (Ms); **boete:** *butā* (Brn, Zr, Hn, Zg, Wg, Wti, Edn); **boetebon:** *butābōḡ* Q 117a (La, Ja); **bon:** *b-ōḡ* Q 202 (ON I, III, IV); *bōḡ* Q 117a (La, Ja); **geldstraf:** *geltštrōf* Q 119 (La, Ja); **bestraf voor tweeguldenvunftig:** *bāštroaf vjř ts wajjōalāvofstix* Q 121c (Dm); **pater:** *pātar* (Brn, Zr, Hn, Zg, Wg, Wti, Edn); **telegram:** *tēlāgram* (Edn); **strafpost:** *štroafpōs* Q 121 (Dm); **schorsing:** Q 121b (WS).

SMAL BOETESTROOKJE

(N 95, 131 add.)

klomperiem: *klompārēm* Q 7 (Edn).

IEMAND BEBOETEN

(monogr.; N 95, 552)

[Iemand beboeten, bijvoorbeeld door hem een geldstraf te geven.]

bestrafen: Q 3 (Wg, Wti); **bestraven:** *bāštroāvā* Q 121 (Dm), 121c (Dm); *bāštroāvā* (Dm, La, WS, ON II, ON III, Em, Ms).

STEENKORTING

(N 95, 552)

[Boete die aan een werkpunt kon worden opgelegd wanneer bij onderzoek bleek dat het toegestane aantal kilo stenen per mijnwagen overschreden was.

Volgens de invuller uit Q 15 volgde op zo'n overschrijding uiteraard een boete of korting, maar dat was meestal in het akkoord verwerkt.]

steenboete: *štejnbutə* L 426 (Ms), 433 (Ms), Q 21 (Ms), 111 (ON I, III, IV); *štejnbutə* L 374 (Ms); *štēnbutə* Q 35 (Em, Hk, Wa); *štēbutə* Q 113 (ON I-IV, Em), 121a (Ja); **steenstraf:** *štēstroaf* Q 117a (La, Ja), 121c (Dm); *štēstroaf* Q 112a (ON I-IV); **bestraving:** *bəštroaveŋ* Q 16 (Ms).

Sollicitatie, ontslag

SOLLICITEREN

(N 95, 1001)

werk vragen: L 422 (Edn); *werk vroagə* Q 117 (ON II, Em, Hk); *werek vruogə* K 361 (Zr); *werk vrögə* Q 1 (Zg); *werk vrägə* L 417 (Zg, Wti); **voor werk vragen:** *vyr werk vro.əgə* Q 121 (Dm), 121c (Dm); *vər wē.rək -vr.əgə* Q 202 (ON I, III, IV); **voor werk melden:** *vør werk meldə* Q 117a (La, Ja); **voor werk omhoren:** *vør werk omhy.əə* Q 117a (La, Ja); **voor werk gaan:** *vyr werk joə* Q 121c (Dm); **solliciteren:** Q 3 (Wg, Wti), 121a (Ja); *splisitērə* Q 15 (Ms); *spləsətērə* Q 16 (Ms); **zich aangeven:** *zix əjəəvə* Q 121 (Dm, Wa), 121c (Dm); **zich aanmelden:** *zix əmeldə* Q 121 (Dm), 121c (Dm); **vragen of ze volk nodig hebben:** Q 3 (Wg, Wti); **zich voorstellen:** *zex vūrštēlə* Q 35 (Em, Hk, Wa); **voor werk schrijven:** *vyr werk šrivə* Q 121c (Dm).

SOLLICITATIE

(N 95, 1001)

sollicitatie: L 374 (Ms), 426 (Ms), Q 111 (ON I, III, IV); *splisitāsi* L 433 (Ms); *solasətāsi* Q 113 (Em); *solasətāsjə* Q 113 (Em); *spləsətāšə* Q 113 (ON I-IV).

WERKBOEK

(Vwo 146; Vwo 859)

[Werkboekje dat iedere arbeider moet bezitten. De werkgever heeft het boekje in zijn bezit gedurende de tijd dat de arbeider in zijn dienst is. Hij duidt er nauwkeurig in aan wanneer de werknemer in dienst treedt en wanneer hij de dienst verlaat (Vanwongerghem pag. 69).]

werkboek: *werkbuk* (Brn, Zr, Hn, Zg, Wg, Wti, Edn); **boek:** *buk* (Brn, Zr, Hn, Zg, Wg, Wti, Edn).

PROMOTIE MAKEN

(N 95, 1003)

[In rang bevorderd worden of meer loon krijgen.]

promoveren: L 426 (Ms); *promovērə* L 374 (Ms), Q 113 (Em), 117a (La, Ja); **promotie maken:** *promōsi mākə* Q 35 (Em, Hk, Wa), 113 (ON I-IV); *promōsi mākə* L 433 (Ms); **bevorderd werden:** *bəvōrdərt wērə* L 433 (Ms), Q 16 (Ms), 111 (ON I, III, IV); *bəvōrdərt wēdə* Q 113 (Em), 117a (La, Ja); *bəvōrdərt wēdə* Q 121 (Dm); *bəvōrdərt wēdə* Q 121a (Ja); *bəvōrdərt wēdə* Q 121c (Dm); **bevorderd zijn:** Q 15 (Ms); **verhoogd worden:** Q 3 (Wg, Wti); **chef gemaakt worden:** Q 3 (Wg, Wti); **opklimmen:** *opklōmə* Q 113 (ON I-IV); **hogerop komen:** *huajərop komə* Q 121c (Dm); **meer werden:** *mīə wēdə* Q 121b (WS); **get meer werden:** *get mīə wēdə* Q 113 (Em); *jet mīə wēdə* Q 121c (Dm); **een aanstelling krijgen:** *ej əštəluj krījə* Q 121c (Dm); **meer loon krijgen:** men zegt- *də ki.s m'ia l'uan* Q 202 (ON I, III, IV); **opwerken:** L 422 (Edn).

IEMAND ONTSLAAN

(N 95, 998; N 95, 999; Vwo 34)

[Formaliteit waarmee de werkgever beduidt dat hij de werkovereenkomst als beëindigd beschouwt.]

(iemand) afdanken: Q 3 (Wg, Wti); *āfdankə* Q 1 (Zg); *āfdankən* Q 12 (Edn, Zg); *ā.fda.ŋkə* K 361 (Zr); *af-dankə* (Brn, Zr, Hn, Zg, Wg, Wti, Edn); **(iemand) kundigen:** *kōndegə* Q 117a (La, Ja); **(iemand) weggagen:** *wəxjägə* L 286 (Edn).

ONTSLAG

(N 95, 998; N 95, 999)

[Het ontslaan uit de dienst, al of niet gedwongen. Zie ook de lemmata ONTSLAG KRIJGEN en ONTSLAG NEMEN.]

ontslag: *ontslāx* L 426 (Ms), Q 15 (Ms), 111 (ON I, III, IV), 113 (Em), 117a (La, Ja); *ontslāx* Q 21 (Ms); *o.ntslā.x* Q 202 (ON I, III, IV); *ontslāx* L 374 (Ms); *ontslāx* L 433 (Ms); **afdanke:** *āfdankeŋ* L 417 (Zg, Wti); *ā.fda.ŋkeŋ* K 361 (Zr); **kundiging:** *kōndegəŋ* Q 112a (ON I-IV); **kundigung:** *kōndijun* Q 121c (Dm).

ONTSLAG KRIJGEN

(N 95, 999; N 95, 998; monogr.)

[De dienst opgezegd krijgen.]

In „zijn boek krijgen” wordt met *boek* het werkboekje bedoeld dat men terugkrijgt als men ergens niet meer werkt (Vanwongerghem pag. 69). *Pūs* in de „de pūs krijgen” is een strozak in het bed of een armoedig bed (RhWB VI pag. 1227 s.v. „Pūs”). Het woord wordt in deze uitdruk-

king overdrachtelijk gebruikt.]

ontslag krijgen: *ontslāx krīgə* L 374 (Ms), Q 16 (Ms); *ontslāx krīgə* L 426 (Ms), Q 13 (Em), 111 (ON I, III, IV); *ontslāx krīgə* Q 21 (Ms); *o.niślā.x kri.gə* Q 202 (ON I, III, IV); *ontslāx krīgə* L 433 (Ms); **ontslagen werden:** *o.niślā.gə wē.adə* Q 202 (ON I, III, IV); *ontslāgə wērə* Q 21 (Ms); *ontslāgə wērə* L 433 (Ms); *ontslāgə wēdə* Q 113 (ON I-IV); **zijn dagen krijgen:** L 422 (Edn), Q 3 (Wg, Wti); **afgedankt worden:** Q 3 (Wg, Wti); **afgedankt werden:** *ā.fgəda.ηkt wi.ərə* K 361 (Zr); **gekundigd werden:** *gəkəndext wēdə* Q 113 (Em), 117a (La, Ja); *jəkəndixt wēdə* Q 121 (Dm); *jəkəndixt wēdə* Q 121a (Ja), 121c (Dm); **gekundigd zijn:** *jəkəndext zīə* Q 121c (Dm); **kundiging krijgen:** *kəndijun krijə* Q 121 (Dm); **zijn opzeg krijgen:** *zējn opzex krēgə* (Brn, Zr, Hn, Zg, Wg, Wti, Edn); **zijn boek krijgen:** *zējn buk krējgə* (Brn, Zr, Hn, Zg, Wg, Wti, Edn); **boek en centen krijgen:** *bōk en sentə krejgə* L 417 (Zg, Wti); **vortgejaagd werden:** *vu.t.gəj.āxt wē.adə* Q 202 (ON I, III, IV); *vutjəjāxt wēdə* Q 121c (Dm); **vortgaan:** men zegt- *hēə jēt vut* Q 121 (Wa); **(de) papieren krijgen:** *papiərə kriə* Q 117a (La, Ja), 121c (Dm); *papiərə krīgə* Q 33 (Em), 121b (WS); *də papirə krijə* Q 117 (ON II, Em, Hk); *də papirə krīgə* Q 112a (ON I-IV); *də papirə krijə* Q 121 (Dm); men zegt- *hē krejgə də papirə* Q 15 (Ms); **de flappen krijgen:** *də flepə krīgə* Q 35 (Em, Hk, Wa); **de zak krijgen:** *dər zak krīgə* Q 112a (ON I-IV); **de püs krijgen:** *dər pys krīgə* Q 113 (ON I-IV); *dər pys krijə* Q 121 (Dm), 121c (Dm).

ONTSLAG NEMEN

(N 95, 1000; monogr.; Vwo 100; Vwo 147; Vwo 148; Vwo 267; Vwo 268; Vwo 574)

[Als arbeider zelf ontslag nemen uit de dienst. Men moest een aantal dagen van te voren opzeggen, wilde men zonder loonverlies de werkovereenkomst verbreken.]

In de Belgische mijnen moest men minstens 14 dagen vooraf het mijnbestuur in kennis stellen van zijn ontslag (Defoin pag. 219). Ook woordtypen als „kundigen” of „(zijn) dagen doen” wijzen op een opzegtermijn.]

(zijn) ontslag nemen: *zin ontslāx nōmə* L 433 (Ms); *zin ontslāx nēmə* Q 113 (ON I-IV); *ontslāx nōmə* Q 21 (Ms); *ontslāx nōmə* L 426 (Ms), Q 15 (Ms), 113 (Em); *ontslāx nōmə* L 374 (Ms), Q 16 (Ms); *ontslāx nēmə* Q 35 (Em, Hk, Wa); *o.niślā.x nō.mə* Q 202 (ON I, III, IV); **zijn ontslag pakken:** *zən ontslā.x pakə* K 361 (Zr); **zijn demissie nemen:** *zən dəmesi nē.mə* K 361 (Zr); **(zich) de papieren halen:** *də papirə hoalə* Q 121 (Dm), 121c (Dm); *zix də papirə hoalə* Q 121 (Wa); **(zich) de papieren nemen:** *zix də papirə nēmə* Q 121 (Dm); *papiərə nēmə* Q 121b (WS); *də papirə nōmə* Q 117 (ON II, Em, Hk); **zich de papieren**

krijgen: *zix də papirə krijə* Q 121 (Dm); **zich de papieren pakken:** *zex də papirə pakə* Q 33 (Em); **(de) papieren vragen:** *papiərə vroəgə* Q 117a (La, Ja); *papiərə vroəgə* Q 121c (Dm); **kundigen:** *kəndəgə* Q 113 (Em); *kəndegə* Q 111 (ON I, III, IV), 112a (ON I-IV), 117a (La, Ja); *kəndijə* Q 121c (Dm); **gekundigd haan:** *jəkəndixt han* Q 121 (Wa), 121a (Ja); **zijn boek pakken:** (Zr, Zg, Wg); *zējn buk pakə* (Brn, Zr, Hn, Zg, Wg, Wti, Edn); **boek en centen pakken:** *bōk en sentə pakə* L 417 (Zg, Wti); *buk en sentə pakə* Q 1 (Zg); **(zijn) dagen doen:** Q 3 (Wg, Wti); *zējn dāgə dun* (Brn, Zr, Hn, Zg, Wg, Wti, Edn); *dāgə dun* (Brn, Zr, Hn, Wg, Zg, Wti, Edn); **zeggen dat men zijn dagen gaat doen:** (Brn, Zr, Hn, Zg, Wti, Edn); **zijn dagen opzeggen:** L 422 (Edn); **(zijn) dagen laten opzetten:** *zējn dāgə lātə opzətə* (Brn, Zr, Hn, Zg, Wg, Wti, Edn); *dāgə lātə opzətə* (Brn, Zr, Hn, Zg, Wg, Wti, Edn); **zijn opzeg geven:** *zējn opzex gēvə* (Brn, Zr, Hn, Zg, Wg, Wti, Edn); **uit zichzelf gaan:** *ūt zexzelf gōə* Q 113 (ON I-IV); **vortgaan:** *vutjəə* Q 121 (Dm); **nalaten:** *noəlpsə* Q 121c (Dm); **bedanken:** *badanjə* (Brn, Zr, Hn, Zg, Wg, Wti, Edn); **de pin derop zetten:** *dər pe.n dərɔp zetsə* Q 121c (Dm); **de pin derin houwen:** men zegt- *ex hōw də pen dərənə* (Ms); **uitscheiden:** *ūtsxējən* Q 12 (Edn, Zg); *ūtsxējə* L 286 (Edn).

Huisvesting

MIJNWERKERSKOLONIE

(N 95, 41c; Vwo 244; Vwo 803; monogr.)

[Wijk of deel van een wijk bestaande uit eenvoudige mijnwerkerswoningen. Zie afb. 8.]

Volgens de informant uit Q 15 kwam de „kolonie” in Nederlands Limburg in de Westelijke Mijnstreek slechts sporadisch voor; hem was alleen Geleen-Lindenheuvel bekend.

Bij het uitspreken van *kolonie* valt de klemtoon op de laatste lettergreep.

Een aantal woordtypen duidt op bepaalde woonwijken met name in de Oostelijke Mijnstreek in Nederlands Limburg.]

kolonie: Q 15 (Ms), 111 (ON I, III, IV), 112a (ON I-IV), 113 (ON I-IV); *koloni* L 265 (Em, Ms), Q 33 (Em), 121a (Ja); *kəlni* Q 16 (Ms), 35 (Em, Hk, Wa); *kolon-i* Q 121 (Wa); *ko.lo.n-i* Q 202 (ON I, III, IV); *kōlni* Q 117 (ON II, Em, Hk); *kolonijən* (mv.) L 374 (Ms); **mijnkolonie:** *mīnkolani* L 426 (Ms); **mijnwerkerskolonie:** *mīnwerkərskolani* L 426 (Ms), 433 (Ms); *mīnwerkərskoloni* L 374 (Ms); **kuilkolonie:** *kulkolani* Q 111 (ON I); *kulqolani* Q 113 (Em), 121 (Dm), 121c (Dm); **tuinwijk:** *tōjnwējk* (Brn, Zr, Hn, Zg, Wg, Wti, Edn); **cité:** L 422 (Edn), Q 3 (Wg, Wti), 7 (Edn); *sitē* L 286 (Edn), Q 12 (Edn, Zg), (Brn, Zr, Hn, Zg, Wg, Wti, Edn); *sət-ē* K 361 (Zr); *sate* Q 1; de volgende woordtypen duiden een bepaal-

11.3



Afb. 8. mijnwerkerskolonie

Afb. 9. gezellenhuis



de mijnwerkerskolonie aan: **morgenster**: Q 111 (ON I, III, IV); **huskenskolonie**: *hyskaskoloni* Q 111 (ON I, III, IV); **de huskens**: *də hyskas* Q 113 (ON I-IV); **vrank**: *vranjk* Q 111 (ON I, III, IV), 113 (ON I-IV); **rennemigkolonie**: *renəməxkoloni* Q 113 (ON I-IV); **musschemig**: *møšəməx* Q 113 (ON I-IV); **beersdal**: *bērsdal* Q 113 (ON I-IV); **maria-christinawijk**: Q 113 (ON I-IV); **heksenbergekolonie**: *heksəberxkoloni* Q 113 (ON I-IV); **hermann-goeringkolonie**: Q 113 (ON I-IV); **leenhofkolonie**: Q 113 (ON I-IV).

MIJNWERKERSHUIS

(N 95, 41a; N 95, 41b)

kulhuis: *kulhūs* Q 113 (Em), 117 (Em, Hk, ON II), 117a (La, Ja), 121 (Dm, Wa), 121a (Ja), 121c (Dm); *k·ulhū.s* Q 202 (ON I, III, IV); *kulhýzər* (mv.) Q 121b (WS); **mijnwerkershuis**: *mīnwerkarshūs* L 374 (Ms); **koolputtershuisje**: *kōlpətarshesjə* L 417 (Zg, Wti); **kuilwoning**: *kulwōnəŋ* Q 111 (ON I); *kulwōnəŋən* (mv.) Q 21 (Ms); **mijnwerkerswoning**: *mīnwerkaršwōnəŋ* L 433 (Ms); **citėhuis**: Q 3 (Wg, Wti); *sitėhūs* Q 12 (Edn, Zg); *sitėhuas* Q 7 (Edn); *sitėhəws* Q 1 (Zg).

GEZELLENHUIS

(N 95A, 17)

[Het gebouw waar vrijgezellen uit andere provincies en landen die in de mijnen komen werken, worden gehuisvest. Zie afb. 9.

De invuller uit Q 3 merkt daarover voor de mijnen in Winterslag en Waterschei op dat in Belgisch Limburg de gezellenhuizen vanwege de franssprekende mijndirecties ten onrechte de naam „hotel” met een bijkomende benaming in het Frans kregen, bijvoorbeeld Hotel Central, Terminus, Concordia, Pologne, enz.]

gezellenhuis: *gəzələnhus* L 374 (Ms), Q 16 (Ms); *gəzəlähūs* Q 15 (Ms), 21 (Ms), 111 (ON I, III, IV), 112a (ON I-IV); *gəzəlähūs* Q 35 (Em, Hk, Wa), 113 (ON I-IV, Em); *gəzəlähøš* L 265 (Ms, Em); *gəz·elähū.s* Q 202 (ON I, III, IV); *gəzəlähūs* Q 117a (La, Ja); *gəs·elähūs* Q 121b (WS); *jəz·elähūs* Q 121 (Dm, Wa), 121a (Ja); *jəzəlähūs* Q 121c (Dm); **vrijgezellenhuis**: *vrej-jəz·elähūs* Q 121 (Dm); **logement**: *ložəməŋt* L 417 (Zg, Wti); *lōžəməŋt* Q 3 (Wg, Wti); **logementhuis**: *lōžəməŋthøjs* Q 3 (Wg, Wti); **kantine**: Q 12 (Zg, Edn); *kantīn* Q 7 (Edn).

Opleiding

HOUWERCURSUS

(N 95, 994; monogr.)

[Cursus waarin naast de praktijk ook de theorie van het houwervak behandeld wordt.]

houwercursus: *højəškərzəs* Q 113 (Em); **houwercursus**: *højərkərzəs* Q 121 (Dm).

LESBOEK, INSTRUCTIEBOEK

(N 95, 994)

[Instructieboek dat men nodig heeft voor de opleiding tot bijvoorbeeld houwer.]

lesboek: Q 15 (Ms), 33 (Em); *l·es·b·ōk* Q 202 (ON I, III, IV); *lesbōk* Q 21 (Ms), 113 (ON I-IV); *lēsəbōwk* L 433 (Ms); **leerboek**: Q 3 (Wg, Wti); *liərbux* Q 121a (Ja); *li·ərbōk* Q 117a (La, Ja); **leerboek voor de houwer**: *liərbəxvýtər dərhøjər* Q 121 (Dm), 121c (Dm); **houwersboek**: *həwəšbōk* Q 111 (ON I, III, IV); **houwersboekje**: *həwərsbōkskə* L 426 (Ms); **instructieboek**: Q 121 (Wa).

DIPLOMA, HOUWERSDIPLOMA

(N 95, 995)

[Na het volgen van de cursus voor houwer of elektricien krijgt men het bijbehorende diploma.]

houwersdiploma: L 374 (Ms), 426 (Ms), Q 21 (Ms), 33 (Em); *həwəšdeplōma* Q 111 (ON I, III, IV); *højərsdiplōma* Q 121a (Ja), 121b (WS); *højəšdiplōma* Q 113 (Em), 121 (Dm), 121c (Dm); **houwerdiploma**: Q 15 (Ms); *højərdeplōma* L 374 (Ms), Q 117 (ON II, Em, Hk); *højərdeplōma* Q 121c (Dm); **diploma**: L 433 (Ms), Q 3 (Wg, Wti), 121 (Wa), 121c (Dm); *diplōma* Q 202 (ON I, III, IV); **diplôme**: *daplōm* K 361 (Zr); **diplôme van elektriker**: *diplom van elektrikər* L 422 (Edn); **houwerspapieren**: *højərspapīərə* Q 117a (La, Ja); *həwəšpapīərə* Q 16 (Ms); **houwerpapier**: *højərpapīər* Q 121c (Dm).

LEERPIJLER

(N 95, 24)

[De ondergrondse vakscholieren leerden het vak van ondergronds mijnwerker in een leermijn, een imitatiemijn, waarin zich ook een leerpijler, een imitatiepijler bevond. Zo'n leermijn werd in de meeste gevallen in een steenberg aangebracht.]

leerpijler: L 417 (Zg, Wti).

MIJNSCHOOL

(N 95, 24; monogr.)

[Op de mijnschool of „bergschool” worden de toekomstige opzichters opgeleid.]

mijnschool: Q 3 (Wg, Wti); *mīnšəol* Q 16 (Ms); *mejnšōl* L 417 (Zg, Wti); *m·īnšōl* L 329; *mejnšəol* Q 111, 121 (Dm); **bergschool**: *bərxšə.al* Q 121 (Dm).

MIJNSCHOLIER

(N 95, 994 add.; monogr.)

bergscholer: *bərxšýlər* Q 121 (Dm); *bərxšələr* Q 15 (Ms).

MIJNREGLEMENT

(N 95, 993)

[Voorschriften voor het werken in de mijn. Mijnwerkers die op de mijnschool de opleiding tot opzichter volgden, waren verplicht dit omvangrijke boekwerk aan te schaffen.]

mijnreglement: Q 15 (Ms), 33 (Em), 35 (Em, Hk, Wa), 111 (ON I, III, IV), 113 (ON I-IV), 121 (Wa), 121a (Ja); *mijnreglamente* L 433 (Ms); *mijnreglamente* L 374 (Ms), 426 (Ms); *mijnreglamente* Q 21 (Ms); *mijnreglamente* Q 113 (Em); **reglement van de put:** Q 3 (Wg, Wti); **putreglement:** *putreglamente* K 361 (Zr); **reglement:** L 422 (Edn); *reglamente* Q 121c (Dm); **kuilreglement:** *kuilreglamente* Q 16 (Ms); *kuilreglamente* Q 117 (ON II, Em, Hk); *kuilreglamente* Q 202 (ON I, III, IV); *kuilreglamente* Q 113 (Em); **kuilvoorschriften:** *kuilvoorschriften* Q 121 (Dm); **voorschriften voor de kuil:** *voorschriften voor de kuil* Q 121c (Dm); **statuten:** *statuten* Q 117a (La, Ja); **arab:** L 417 (Zg, Wti).

Diensten

DIENST DOEN

(monogr.; Vwo 618)

[Een dag d.w.z. 8 uren werken.]

een post maken: *na post mākā* (Brn, Zr, Hn, Zg, Wg, Wti, Edn); **een schicht maken:** (Edn).

DE DIENST BEGINNEN

(N 95, 119)

invaren: *envārā* Q 121c (Dm); **beginnen:** Q 3 (Wg, Wti).

DE DIENST EINDIGEN

(N 95, 120; N 95, 83; monogr.; Vwo 618)

uitvaren: *ūsvārā* Q 121c (Dm); **schicht zijn:** men zegt- *at es šix* Q 111 (ON I, III, IV), 112a (ON I-IV), 113 (ON I-IV); *t es šext* L 286 (Edn); **schicht maken:** Q 3 (Wg, Wti); *šext mākā* (Edn); *šix mākā* Q 111; **schicht hebben:** Q 3 (Wg, Wti); men zegt- *ex hōp šix* Q 111.

DIENST

(monogr.; Vwo 282; Vwo 617; Vwo 684)

[De werktijd van één man op één dag.]

dienst: *dinst* (Brn, Zr, Hn, Zg, Wg, Wti, Edn); **post:** *post* Q 1, (Brn, Zr, Hn, Zg, Wg, Wti, Edn); **schicht:** *šext* (Edn); *šix* Q 111, 117a, 121 (Dm).

KOOLDIENST

(monogr.; N 95, 473; Vwo 26; Vwo 31; Vwo 435)

[In de Belgische mijnen in het algemeen de werktijd waarin daadwerkelijk kolen worden gewon-

nen.]

koolpost: Q 3 (Wg, Wti); (Zr, Hn, Edn); *kōlpost* L 417 (Zg, Wti); *kōlpost* K 361 (Zr); **kolenpost:** L 422 (Edn), (Brn, Zg, Wg, Wti); *kōlpost* (Brn, Zr, Hn, Zg, Wg, Wti, Edn); **afbouwpost:** *af-bōwpost* (Brn, Zr, Hn, Zg, Wg, Wti, Edn); **afbouwdienst:** *af-bōwdinst* (Brn, Zr, Hn, Zg, Wg, Wti, Edn).

STEENDIENST

(N 95, 794)

[In de Belgische mijnen die dienst die zich bezighoudt met werkzaamheden in het gesteente.]

steenpost: L 422 (Edn), Q 3 (Wg, Wti).

VERLEGDIENST

(N 95, 494; monogr.; Vwo 224; Vwo 551)

[In Nederland de dienst, in België de post die het transportmiddel in het oude pand van een pijler afbreekt en in het nieuwe pand weer opbouwt. Volgens Van der Maar verlegde men de transportmiddelen in de wisseldienst.]

omlegschicht: *omlekšix* Q 117a (La, Ja), 121 (Wa), 121a (Ja); *omlekšix* Q 113 (Em); *omlekšix* Q 202 (ON I, III, IV); *omlekšix* Q 113 (ON I-IV); *omlekšix* L 426 (Ms), 433 (Ms), 111 (ON I, III, IV); *omlekšix* Q 15 (Ms); *omlekšix* Q 35 (Em, Hk, Wa), 117 (ON II, Em, Hk); *omlekšix* Q 112a (ON I-IV); **omlegdienst:** L 422 (Edn); *omlekšix* Q 16 (Ms); *omlekšix* Q 33 (Em); *omlekšix* L 374 (Ms); **omlegpost:** *omlekpost* L 417 (Zg, Wti); *omlekpost* (Brn, Zr, Hn, Zg, Wg, Wti, Edn); **ombouwschicht:** *ombouwšix* Q 121 (Dm), 121c (Dm); **changeerpost:** Q 7 (Edn), (Zr, Hn, Zg); *šanšerpost* Q 3 (Wg, Wti); *šanšerpost* (Brn, Zr, Hn, Zg, Wg, Wti, Edn); *šanšerpost* Q 1 (Zg); **ploeg voor het omleggen:** *plōx vj̄r at omlega* Q 121b (WS); **omlegploeg:** *omlekplōx* Q 112a (ON I-IV); *omlekplōx* L 265 (Em, Ms); *omlekplōx* Q 21 (Ms).

ROOFDIENST

(N 95, 570; monogr.; Vwo 270; Vwo 330; Vwo 668)

[In Nederland de dienst, in België de post die de ondersteuning uit het ontgonnen pand verwijdert.

Op de Domaniale mijn gebeurde het roven tijdens de nachtdienst omdat er dan weinig mensen in de mijn aanwezig waren en er in de pijler geen kolen gewonnen werden (Lochtman pag. 84).]

roofdienst: *rōfdinst* (Brn, Zr, Hn, Zg, Wg, Wti, Edn); *rōfdinst* L 374 (Ms); *rōfdinst* Q 16 (Ms); **roofschild:** *rōfšix* Q 35 (Em, Hk, Wa), 111 (ON I, III, IV), 112a (ON I-IV), 113 (ON I-IV, Em), 117 (ON II, Em, Hk), 117a (La, Ja), 121 (Dm), 121a (Ja), 121b (WS), 121c (Dm); *rōfšix* Q 202

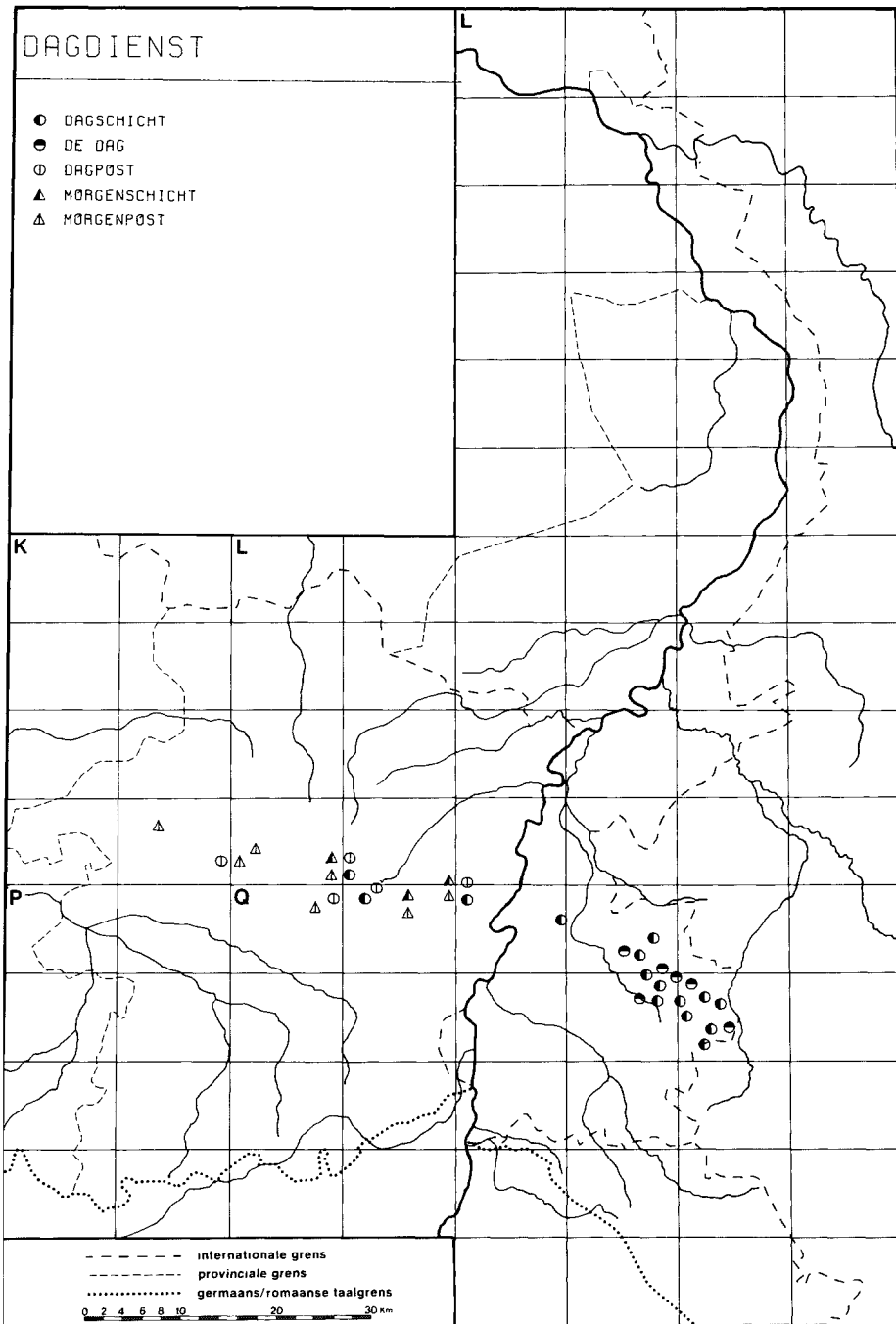

(ON I, III, IV); *rōwfšex* L 426 (Ms), 433 (Ms), Q 15 (Ms); *rōwfšext* L 374 (Ms); *r'ōfšixt* Q 121 (Wa); *rōfšex* Q 33 (Em); **roofploeg**: *rōwfplōx* Q 21 (Ms); **foudroyagepost**: *fudrwajāžapost* (Brn, Zr, Hn, Zg, Wg, Wti, Edn); *fudrajāšpost* L 417 (Zg, Wti); *fudrajāšpost* Q 3 (Wg, Wti); **dakbreukpost**: *dakbrōkpost* (Brn, Zr, Hn, Zg, Wg, Wti, Edn); **recuperatie**: *rekyparā.si* K 361 (Zr); **dienst prise matériel**: L 422 (Edn).

OPVULDIENTST

(N 95, 546; monogr.; Vwo 846; Vwo 850)
[In Nederland de dienst, in België de post die zorgt voor het opvullen van het ontgonnen pand.]
vuldiens: *vōldēns* Q 16 (Ms); *vōldinst* (Brn, Zr, Hn, Zg, Wg, Wti, Edn); **vulschicht**: *vōlšext* L 433 (Ms); *vōlšixt* Q 121b (WS); *vōlšix* Q 35 (Em, Hk, Wa), 112a (ON I-IV), 117a (La, Ja), 121 (Dm, Wa), 121a (Ja), 121c (Dm); *v'ōlšī.x* Q 202 (ON I, III, IV); *vōlšix* Q 111 (ON I, III, IV), 113 (Em), 121 (Dm), 121c (Dm); *vōlšex* Q 15 (Ms); *vōlšēx* Q 33 (Em); **vulpost**: *vōlpost* (Brn, Zr, Hn, Zg, Wg, Wti, Edn); **post die stape maakt**: Q 3 (Wg, Wti); **stapedienst**: L 422 (Edn); **stapepost**: L 422 (Edn), Q 7 (Edn); **blaasschicht**: *bloāšix* Q 121 (Dm), 121c (Dm); *bloāšix* Q 117 (ON II, Em, Hk); **blazers** (mv.): *blōzars* L 374 (Ms); **versatzploeg**: *varzatsplōx* Q 113 (ON I-IV); **vulploeg**: *vōlplōx* L 374 (Ms), Q 113 (ON I-IV); *vōlplōx* L 426 (Ms), Q 21 (Ms); **stapemakers** (mv.): Q 3 (Wg, Wti).

DAGDIENST (zie kaart)

(N 95, 116; monogr.; Vwo 304; Vwo 531; Vwo 532)
[In het algemeen, ook in de Belgische mijnen (Defoin pag. 209), de dienst van 6 uur in de morgen tot 2 uur in de middag. Volgens een informant van Q 121 begon de dagdienst op de Domaniale mijn na de oorlog om 7 uur en eindigde om 3 uur in de middag. De informant van L 417 vermeldt dat deze dienst op de mijnen Zwartberg en Waterschei plaatsvond van 8 uur tot 4 uur in de middag. De dienst werd aangegeven met een bepaald soort penning; zie hiervoor de toelichting bij het lemma CONTROLEPENNING.]
dagschicht: *daxšix* L 265 (Em, Ms); *dāxšix* Q 20, 33 (Em), 35 (Em, Hk, Wa), 111 (ON I, III, IV), 112a (ON I-IV), 113 (Em, ON I-IV), 117 (ON II, Em, Hk), 117a (La, Ja), 121 (Dm, Wa), 121a (Ja), 121b (WS), 121c (Dm); *dāxšext* L 374 (Ms), 417 (Zg, Wti), 433 (Ms), Q 119 (La, Ja); *daxšext* Q 12 (Edn, Zg); *dāxšex* L 426 (Ms), Q 15 (Ms), 16 (Ms), 21 (Ms); *d'āxšī.x* Q 202 (ON I, III, IV); **(de) dag**: *dār dāx* Q 111, 112a (ON I-IV), 117a; *dāx* Q 113 (Em), 121 (Dm); **dagpost**: Q 3 (Wg, Wti), 12 (Edn, Zg); *dāxpost* L 417 (Zg, Wti), Q 1

(Zg); *dāxpost* L 422 (Edn); *dā.xpost* K 361 (Zr); **morgenschicht**: *mōrgāšex* Q 7 (Edn); *mōrgāšext* (Edn); *mergāšext* L 417 (Zg, Wti); **morgenpost**: *mōrgapost* (Brn, Zr, Hn, Zg, Wg, Wti, Edn); *mōrgapos* Q 7 (Edn); *mōragapost* K 361 (Zr); *mergapost* L 417 (Zg, Wti); **de morgen**: *dā mōragā* L 286 (Edn); **eerste schicht**: *ērštā šext* (Edn); **eerste post**: [*eerste*] *pos* Q 7 (Edn).

VLAGGEDIENTST

(N 95, 116; N 95, 47; N 95, 123 add.)
[Bovengrondse dienst in de werkplaats. Volgens de informant van Q 15 verliep die van kwart voor 8 's morgens tot 5 uur in de middag. De informant van Q 21 maakt melding van een werkperiode van 8 uur 's morgens tot 4 uur in de middag.]
vlaggeschicht: *vlagāšex* Q 15 (Ms), 21 (Ms); *vlagāšix* Q 111 (ON I).

MIDDAGDIENST, LATE DIENST

(N 95, 117; monogr.; Vwo 509; Vwo 510; Vwo 807)
[De werktijd van 's middags 2 uur tot 's avonds 10 uur.
Volgens Defoin (pag. 209) wordt de namiddagdienst in de pijlers waar de kolenwinning tijdens de morgendienst geschiedt, besteed aan het verplaatsen van de installaties en de nachtdienst aan de dakbreuk. In die waar de kolenwinning tijdens de namiddagdienst geschiedt, verricht men de verplaatsing van de installaties in de nachtdienst en de dakbreuk in de volgende morgendienst.

Voor de middagdienst had men, volgens de informant van Q 15, een driekantige penning. Zie ook het lemma CONTROLEPENNING.]
middagschicht: *medexšext* L 374 (Ms), 417 (Zg, Wti), 433 (Ms); *medaxšext* L 374 (Ms), Q 119 (La, Ja), (Edn); *medaxšixt* L 422 (Edn); *medexšix* L 265 (Em, Ms), Q 20, 33 (Em), 35 (Em, Hk, Wa), 111 (ON I, III, IV), 112a (ON I-IV), 113 (ON I-IV), 117 (ON II, Em, Hk); *medexšex* Q 21 (Ms); *medexšix* Q 121b (WS); *medāxšix* Q 121 (Wa, Dm), 121a (Ja), 121c (Dm); *medaxšix* Q 117a (La, Ja); *medaxšex* Q 7 (Edn); *medaxšex* L 426 (Ms), Q 15 (Ms), 16 (Ms); *mēdaxšī.x* Q 202 (ON I, III, IV); **middenschicht**: *medāšix* Q 113 (Em); **spade schicht**: *špiā šix* Q 121 (Dm), 121c (Dm); **namiddagschicht**: *ņomadāxšix* Q 117a (La, Ja), 121 (Dm), 121c (Dm); **late schicht**: *lātā šext* L 433 (Ms); *lātā šix* Q 117 (ON II, Em, Hk); **(de) namiddag**: *ņomadāx* Q 121 (Dm), 121c (Dm); *dārņomedex* Q 112a (ON I-IV); **(de) middag**: *medex* L 286 (Edn); *medāx* Q 121 (Dm); *dār medex* Q 111, 113 (Em); *dār medax* Q 113 (Em); **middagpost**: Q 3 (Wg, Wti), 12 (Edn, Zg); *medaxpost* L 422 (Edn); *medexpost* L 417 (Zg, Wti); *medaxpos*

Q 7 (Edn); *medaxpost* K 361 (Zr), (Brn, Zr, Hn, Zg, Wg, Wti, Edn); *mønøxpost* Q 1 (Zg); **namiddagpost:** (Hn, Wti); **twee-urenpost:** (Brn, Zr, Zg, Wg); *twē-ȳrapost* (Brn, Zr); *twi-ȳ.rapost* K 361 (Zr); **tweede post:** [*tweede*] *pos* Q 7 (Edn).

NACHTDIENST

(N 95, 118; monogr.; Vwo 539; Vwo 540)
[De dienst van 10 uur 's avonds tot 's anderendaags 6 uur in de morgen (Vanwongerghem pag. 160, Defoin pag. 211). Volgens de informant van Q 15 kende de nachtdienst een vierkante penning. Het woordtype „televisieschicht” duidt volgens dezelfde invuller op het feit dat, wanneer deze dienst begon, het t.v.-programma was afgelopen. Ze begon twee uur later dan de normale nachtdienst en werd vooral gevuld met roefwerkzaamheden. Zie verder ook de toelichting bij het lemma *CONTROLEPENNING*.]
nachtschicht: *naxšixt* L 422 (Edn); *naxšext* L 417 (Zg, Wti), 433 (Ms), (Edn); *naxšext* L 374 (Ms); *nāšext* Q 119 (La, Ja); *naxšex* Q 7 (Edn); *naxšex* L 426 (Ms), Q 15 (Ms), 16 (Ms), 21 (Ms); *nāšix* Q 117a (La, Ja); *naxšix* L 265 (Em, Ms), Q 20, 33 (Em), 35 (Em, Hk, Wa), 111 (ON I, III, IV), 112a (ON I-IV), 113 (Em, ON I-IV), 117 (ON II, Em, Hk); *nāšix* Q 121 (Wa, Dm), 121a (Ja), 121b (WS), 121c (Dm); *nā.šī.x* Q 202 (ON I, III, IV); **nachtpost:** Q 3 (Wg, Wti), 12 (Edn, Zg), (Brn, Zr, Hn, Zg, Wg, Wti, Edn); *naxtpost* L 417 (Zg, Wti), (Brn, Zr, Hn, Zg, Wg, Wti, Edn); *nāxtpost* Q 1 (Zg); *naxtpos* Q 7 (Edn); *naxpost* K 361 (Zr); **(de) nacht:** *da nax* Q 111, 112a (ON I-IV); *nax* Q 113 (Em); *nāt* Q 121 (Dm), 121c (Dm); *nāxt* L 286 (Edn); **derde post:** [*derde*] *pos* Q 7 (Edn); **tien-urenpost:** *tin-ȳ.rapost* K 361 (Zr); **televisieschicht:** *teləvisišex* Q 15 (Ms).

WISSELDIENST

(monogr.; Vwo 288)
[Wisselende dienst voor de diverse werkzaamheden.
„Met de draaipost staan” betekent elke week een andere dienst hebben; de eerste week de morgendienst, de tweede week de middagdienst, de derde week de nachtdienst (Vanwongerghem pag. 101).]
wisselschicht: *wesəlšix* Q 111; **draaipost:** *drājpōst* (Brn, Zr, Hn, Zg, Wg, Wti, Edn).

PLOEG

(Vwo 509; Vwo 510; Vwo 531; Vwo 532; Vwo 539; Vwo 540; Vwo 617; Vwo 684; Vwo 807)
[Ploeg mijnwerkers die op hetzelfde tijdstip dienst doet.
Het simplex *morgen-*, *middag-*, respectievelijk

nacht- duidt de periode aan waarin de betreffende ploeg werkt; het simplex *twee-uren-* verwijst naar het moment waarop de middagploeg begint. Zie ook de semantische toelichting bij de lemmata *DAGDIENST*, *MIDDAGDIENST*, *LATE DIENST* en *NACHTDIENST*.]

post: *pōst* (Brn, Zr, Hn, Zg, Wg, Wti, Edn); **schicht:** *šext* (Edn); **morgenpost:** *mōrgəpōst* (Brn, Zr, Hn, Zg, Wg, Wti, Edn); **morgenschicht:** *mōrgəšext* (Edn); **middagpost:** *medaxpōst* (Brn, Zr, Hn, Zg, Wg, Wti, Edn); **twee-urenpost:** *twē-ȳrapōst* (Brn, Zr); **middagschicht:** *medaxšixt* (Edn); **nachtpost:** *naxtpōst* (Brn, Zr, Hn, Zg, Wg, Wti, Edn); **nachtschicht:** *naxšext* (Edn).

BEGIN VAN DE DIENST

(N 95, 119; monogr.)
[Uit de antwoorden blijkt dat men de woordtypen als „beginschicht” en „begin van de schicht” als synoniemen moet beschouwen.]
aanvangsschicht: *āvanššix* Q 33 (Em), 117a (La, Ja), 121 (Dm); *āvanššix* Q 121 (Dm); **aanvangschicht:** *āvanšext* L 374 (Ms); *āvanšix* Q 112a (ON I-IV), 113 (Em), 121a (Ja); *āvanšix* Q 35 (Em, Hk, Wa); *āvanššix* Q 121c (Dm); *āvanšix* Q 113 (ON I-IV); **aanvang:** *āvanj* Q 121 (Dm); **begin van de schicht:** *bəgen van dā šext* L 433 (Ms); *bəgen van dā šex* Q 7 (Edn); **begin schicht:** *bəgē.n šī.x* Q 202 (ON I, III, IV); *bəgen šex* L 426 (Ms), Q 21 (Ms); *bəjen šix* Q 121b (WS); **beginschicht:** *bəgenšix* Q 111 (ON I, III, IV); *bəgenšext* L 374 (Ms); **begin van de post:** Q 12 (Edn, Zg); *bəgen van ə pōst* L 417 (Zg, Wti); **beginpost:** *bəgenpōst* Q 1 (Zg); **begin dienst:** Q 121 (Wa).

EINDE VAN DE DIENST

(N 95, 120; monogr.; N 95, 83)
[Uit de antwoorden blijkt dat men woordtypen als „einde schicht” en „eindsschicht” als synoniemen moet beschouwen.]
schicht: (Hn, Zg, Wti, Edn), Q 3 (Wg, Wti); *šixt* L 422 (Edn); *šext* L 286 (Edn), 374 (Ms), 417 (Zg, Wti), Q 1 (Zg); *šix* Q 33 (Em), 35 (Em, Hk, Wa), 111 (ON I), 113 (Em), 121 (Dm), 121c (Dm); *šex* Q 15 (Ms), 16 (Ms), 21 (Ms); **het laatste van schicht:** *ət lə.štā va šī.x* Q 202 (ON I, III, IV); **eind(e) van de schicht:** *enja van dā šext* L 433 (Ms); *enjt van dā šex* Q 7 (Edn); **eind(e) schicht:** *enjdā šex* L 426 (Ms); *enjdā šext* Q 12 (Edn, Zg); *enjdā šix* L 265 (Em, Ms), Q 33 (Em); *ent šix* Q 121b (WS); *endā šix* Q 121a (Ja); *enj šix* Q 117a (La, Ja); **eindsschicht:** *enššix* Q 121 (Dm); **einde dienst:** Q 121 (Wa); **einde post:** (Brn, Zr, Wg); **vieravond:** *vīroavənt* Q 121 (Dm); **schicht! vieravond:** *šix! vīroavənt* Q 117 (ON II, Em, Hk).

KORTE DIENST

(monogr.)

[De met 2 uur verkorte werkdag die aan een zondag of feestdag voorafging.]

korte schicht: *kortā šix* Q 111.

TUSSENDIENST

(monogr.)

[Deze dienst ving gewoonlijk aan twee uren na het begin van de dag-, middag- of nachtdienst.]

tussenschicht: *tøšāsšix* Q 111.

DUBBELE DIENST

(monogr.)

[Dubbele dienst op één werkdag waarbij men dus bleef doorwerken, bijvoorbeeld de dag- en middagdienst.]

dobbelschicht: *dubāšix* Q 111; **overschicht:** *yāvāršix* Q 111.

ZONDAGSDIENST

(monogr.)

[De dienst op zondag.]

zondagsschicht: *zondāsšix* Q 111.

BARBARA-DIENST

(monogr.)

[De dienst vóór de feestdag van St. Barbara op vier december. Op de mijn Willem-Sophia werd dan gezorgd voor een flinke productie (Loontjens pag. 30).]

barbara-schicht: *barbara-šix* Q 111, (WS).

VERZUIMDIENST

(N 95, 915; N 95, 916; monogr.; Vwo 57; Vwo 149; Vwo 822; div.)

[Het zonder voorkennis, verlof of andere geldige redenen van het werk wegblijven. Dit willekeurig verzuim heeft na drie achtereenvolgende keren in de meeste gevallen ontslag op staande voet tot gevolg (Van der Maar).]

bommelschicht: *bomāšex* L 426 (Ms); *bomāšext* L 422 (Edn), 433 (Ms); *bomāšext* Q 12 (Edn, Zg); *bumāšix* Q 33 (Em), 111 (ON I, III, IV), 112a (ON I-IV), 113 (Em, ON I-IV), 117 (ON II, Em, Hk); *būmāšix* Q 33 (Em), 117a (La, Ja), 121b (WS); *bu.māšix* Q 121 (Dm), 121b (WS), 121c (Dm); *bu.māšix.x* Q 202 (ON I, III, IV); *bumāšex* Q 15 (Ms), 16 (Ms); *bumāšext* (Edn); *bumāšext* Q 7 (Edn); **vrijwillige bommel-schicht:** *vriwelegā bomāšex* L 426 (Ms); **verzuim-schicht:** *vərzumšix* Q 121c (Dm); **verzuimde schicht:** *vərzumđā šix* Q 113 (Em); **uitgevallen schicht:** *ūsjavalā šix* Q 121 (Dm), 121c (Dm);

fehlschicht: *fēšix* Q 112a (ON I-IV), 121 (Dm); **verzuimdienst:** *vərzūmdēns* Q 15 (Ms); **verlet:** *vərlet* L 417 (Zg, Wti); **dag verlet:** (Brn, Hn, Wg, Wti); **verletdag:** (Zr, Zg); *vərlet-dax* (Brn, Zr, Hn, Zg, Wg, Wti, Edn); **afwezigheidsdag:** *af-wēzexhētsdax* (Brn, Zr, Hn, Zg, Wg, Wti, Edn).

BEWUST VERZUIMEN

(N 95, 916; N 95, 915; monogr.; Vwo 823)

[Zonder wettige redenen of zonder vooraf aangevraagd verlof niet werken.]

bommelen: *bomāla* L 433 (Ms); *bu.māla* Q 117a (La, Ja), 121 (Wa, Dm), 121a (Ja), 121c (Dm); *bumāla* Q 21 (Ms), 35 (Em, Hk, Wa); **bommel-schicht maken:** *bomāšext māka* Q 12 (Edn, Zg); **blauw maken:** *blaw māka* Q 111 (ON I, III, IV); **een blauwe maken:** *ej blaw māka* Q 117a (La, Ja); **verzuimen:** *vərzumā* Q 121 (Wa), 121c (Dm); **verletten:** *vərleta* (Brn, Zr, Hn, Zg, Wg, Wti, Edn); **dienst verzaken:** *dēnst vərzaəkā* Q 113 (ON I-IV); **dienst mankeren:** Q 3 (Wg, Wti); **expres thuisblijven:** Q 3 (Wg, Wti); **expres mankeren:** Q 3 (Wg, Wti); **krankvieren:** *kraṅkvīrā* Q 16 (Ms).

VERLOF, VRIJE DAG

(N 95, 121; N 95, 122; N 95, 123; monogr.; N 95, 920; Vwo 248)

[Van vakantie spraken de mijnwerkers niet. Men nam een verlofdag en deze was dan „de mooiste werkdag”.]

verlof: L 374 (Ms), 426 (Ms), 433 (Ms), Q 15 (Ms), 16 (Ms), 113 (ON I-IV), 121 (Wa); *vərlof* L 265 (Em, Ms), Q 21 (Ms), 33 (Em), 35 (Em, Hk, Wa), 112a (ON I-IV), 113 (Em), 117 (ON II, Em, Hk); 117a (La, Ja), 121 (Dm), 121a (Ja), 121b (WS), 121c (Dm); *vərlof.f* Q 202 (ON I, III, IV); **verlofschicht:** *vərlošex* L 426 (Ms); *vərlošex* Q 21 (Ms); *vərlošix* Q 33 (Em), 111 (ON I, III, IV), 112a (ON I-IV), 113 (Em, ON I-IV), 117 (ON II, Em, Hk), 117a (La, Ja), 121 (Dm), 121a (Ja), 121c (Dm); *vərlof.fšix* Q 202 (ON I, III, IV); **een dag verlof:** *ejnā dāx vərlof* Q 21 (Ms); **verlofdag:** *vərlofdāx* L 433 (Ms); *vərlof.f.dā.x* Q 202 (ON I, III, IV); *vərlofdāx* Q 121 (Dm); **vrije dag:** *vrejā dāx* Q 117 (ON II, Em, Hk), 121 (Dm), 121c (Dm); *vrijā dāx* L 374 (Ms), Q 21 (Ms), 111 (ON I); *vriā dāx* Q 33 (Em); **congé:** L 422 (Edn), Q 3 (Wg, Wti), 7 (Edn), 12 (Edn, Zg); *konžē* L 417 (Zg, Wti); *kōnžē* L 286 (Edn), Q 1 (Zg); *kōžē* (Brn, Zr, Hn, Zg, Wg, Wti, Edn); *kōnž·ē* K 361 (Zr); **een dagje congé:** *ən daxskā kōnžē* Q 3 (Wg, Wti); **een dagje vrij:** *ən daxskā vrej* Q 3 (Wg, Wti); **feierschicht:** *fejəršex* Q 15 (Ms); *fajəršix* Q 121 (Wa, Dm), 121c (Dm); **snipperdag:** L 422 (Edn); *šnipərđāx* Q 117 (ON II, Em, Hk); **kort verlet:** Q 7 (Edn); *kōrt vərlet* K 361 (Zr); **urlaubs-tag:** *ūrlawpstāk* Q 121b (WS); **een betaalde:** *nā*

bæteldə L 286 (Edn); **vrij** (bijw.): Q 117 (ON II, Em, Hk); *vrej* Q 117a (La, Ja); *vrej* Q 112a (ON I-IV); *vri* L 374 (Ms).

STOPDAG

(N 95, 920 add.; monogr.)

[Dag waarop het bedrijf stillag wegens overproductie. Volgens een informant uit Q 121 werd deze dag ingesteld in verband met te geringe afzet van kolen van 1928 tot 1939. In de meeste gevallen werd 's zaterdags niet gewerkt. Deze dag werd niet uitbetaald.

Wat betreft het woordtype „loofdag” zij verwezen naar het Duitse *löben* „sich von der Arbeit drücken” (RhWB V pag. 507).]

loofdag: *l-ðəfdāx* Q 121 (Dm); **loofschicht:** *l-ðəf-šix* Q 121 (Dm), 121c (Dm); **chômage:** *šōmāš* (Brn, Zr, Hn, Zg, Wg, Wti, Edn); **feierschicht:** Q 111.

STOPDAG HEBBEN

(N 95, 920 add.; monogr.)

[Zie het lemma STOPDAG.]

chomeren: *šōmērə* (Brn, Zr, Hn, Zg, Wg, Wti, Edn); **loven:** *l-ðəvə* Q 121 (Dm).

Penningenuitgifte

PENNINGENLOKAAL

(N 95, 5; monogr.)

[Lokaal waar men de dienstpenningen uitdeelde. Uit de woordtypen „portier” en „portiersloge” blijkt dat dat uitdelen ook door de portier kon gebeuren. De informant van Q 111 vermeldt dat de term „markenboede” vroeger werd gebruikt.]

penninglokaal: *peneŋlokāl* L 426 (Ms); **penningboede:** *peneŋanbut* Q 15 (Ms), 35 (Em, Hk, Wa); *peneŋabūt* Q 117 (ON II, Em, Hk); *peneŋabut* L 374 (Ms); *peneŋabuwt* Q 113 (Em); **penningboede:** *peneŋbūt* Q 113 (ON I-IV); *peneŋbūt* Q 21 (Ms); *peneŋbut* L 265 (Em, Ms); **markenboede:** *markəbūt* Q 111 (ON I, III, IV), 113 (ON I-IV), 119 (La, Ja), 121 (Dm), 121c (Dm); *markəbuwt* Q 113 (Em); *markənbūt* Q 121b (WS); **nummerboede:** *nomərbəwt* Q 111 (ON I); **controleboede:** *kəntroləbūt* Q 113 (ON I-IV); **penningcontrole:** *peneŋkəntrol* Q 111 (ON I, III, IV), 121 (Wa); **markencontrole:** *markəkəntrol* Q 121 (Dm); **controle:** *kəntrol* Q 121 (Dm), 121c (Dm); **médaille:** Q 3 (Wg, Wti), 12 (Edn); *mədälrej* L 417 (Zg, Wti); *mədäljəri* Q 1 (Zg); **nummercontrole:** *nomərkəntrol* Q 117a (La, Ja), 121a (Ja); **nummerkas:** L 422 (Edn), Q 7 (Edn), 12 (Zg); *nomərkas* L 286 (Edn); **portier:** *portēr* L 374 (Ms), 426 (Ms); *portēr* Q 21 (Ms); **lampenkoot:** *la.mpəkō.t* K 361 (Zr); **lamperij:** *lampəri* K 361 (Zr); **portiersloge:** *portejrslōžə* L 433 (Ms).

PENNINGEN UITGEVEN

(N 95, 45)

[Controlepenningen uitreiken.

Het uitgeven van de penningen geschiedde bovengronds. De zegsman uit Q 15 merkt daarover voor de mijn Maurits op dat op vertoon van de penning de mijnwerker zijn lamp en gereedschap kon ophalen. Daarna gaf hij de penning af voordat hij in de lift stapte. Aan het eind van de dienst kon hij de penning bovengronds, later ondergronds weer van een bord nemen. De penning werd uiteindelijk bij het verlaten van de mijn in een bak bij de portier gedeponceerd.

Zie voor de fonetische dokumentatie van de tussen haken geplaatste woorden het lemma CONTROLEPENNING.]

penningen uitgeven: [*penningen*] *utgēvə* L 426 (Ms), 433 (Ms), Q 15 (Ms), 112a (ON I-IV), 113 (ON I-IV), 117 (ON II, Em, Hk); *~ utgēvə* Q 113 (Em); *~ utgēvə* Q 21 (Ms); **penning uitgeven:** [*penning*] *utgēvə* Q 16 (Ms), 35 (Em, Hk, Wa); *~ ūsjevə* Q 121a (Ja); **marken uitgeven:** [*marken*] *utgēvə* Q 111 (ON I, III, IV), 113 (ON I-IV), 117 (ON II, Em, Hk); *~ utgēvə* Q 113 (Em); *~ ūsjēvə* Q 121 (Dm), 121c (Dm); *~ usgēfə* Q 121b (WS); **mark geven:** [*mark*] *gē.avə* Q 202 (ON I, III, IV); **schichtmark uitgeven:** *šixmark ūsjēvə* Q 121c (Dm); **nummeren uitgeven:** *nomərə utgēvə* Q 117a (La, Ja); **médailles geven:** *mədälis gēvə* L 417 (Zg, Wti); **médailles geven:** *medäləns gēvən* Q 1 (Zg); **nummers geven:** L 422 (Edn), Q 7 (Edn); *nomərs gēvən* Q 12 (Edn, Zg); de volgende opgaven duiden op het ontvangen van de controlepenningen: **penning halen:** [*penning*] *hoalə* L 374 (Ms); **penning krijgen:** *peneŋ krīgə* Q 111 (ON I); **nummer krijgen:** *nomər krīgə* Q 111 (ON I).

PENNINGENUITGIFTE

(N 95, 54; N 95, 125)

[Zie de semantische toelichtingen bij de lemmata PENNINGENLOKAAL en PENNINGEN UITGEVEN.]

markenuitgave: *markəūsĵəf* Q 121 (Dm); **penninguitgifte:** *peneŋutgēfə* Q 21 (Ms); **penningenuitgifte:** Q 121 (Wa).

CONTROLEPENNING (zie kaart)

(N 95, 46; N 95, 45; Vwo 221; Vwo 252; Vwo 505; Vwo 547; monogr.)

[De metalen penning met het nummer van de ondergrondse arbeider. Aan de hand van de penning kon gecontroleerd worden welke mijnwerkers aanwezig waren.

De meeste mijnen hadden een systeem waarbij voor iedere dienst een aparte penning werd gebruikt. Zo vermelden de invullers uit L 374, L 433 en Q 15 voor de Nederlandse staatsmijn

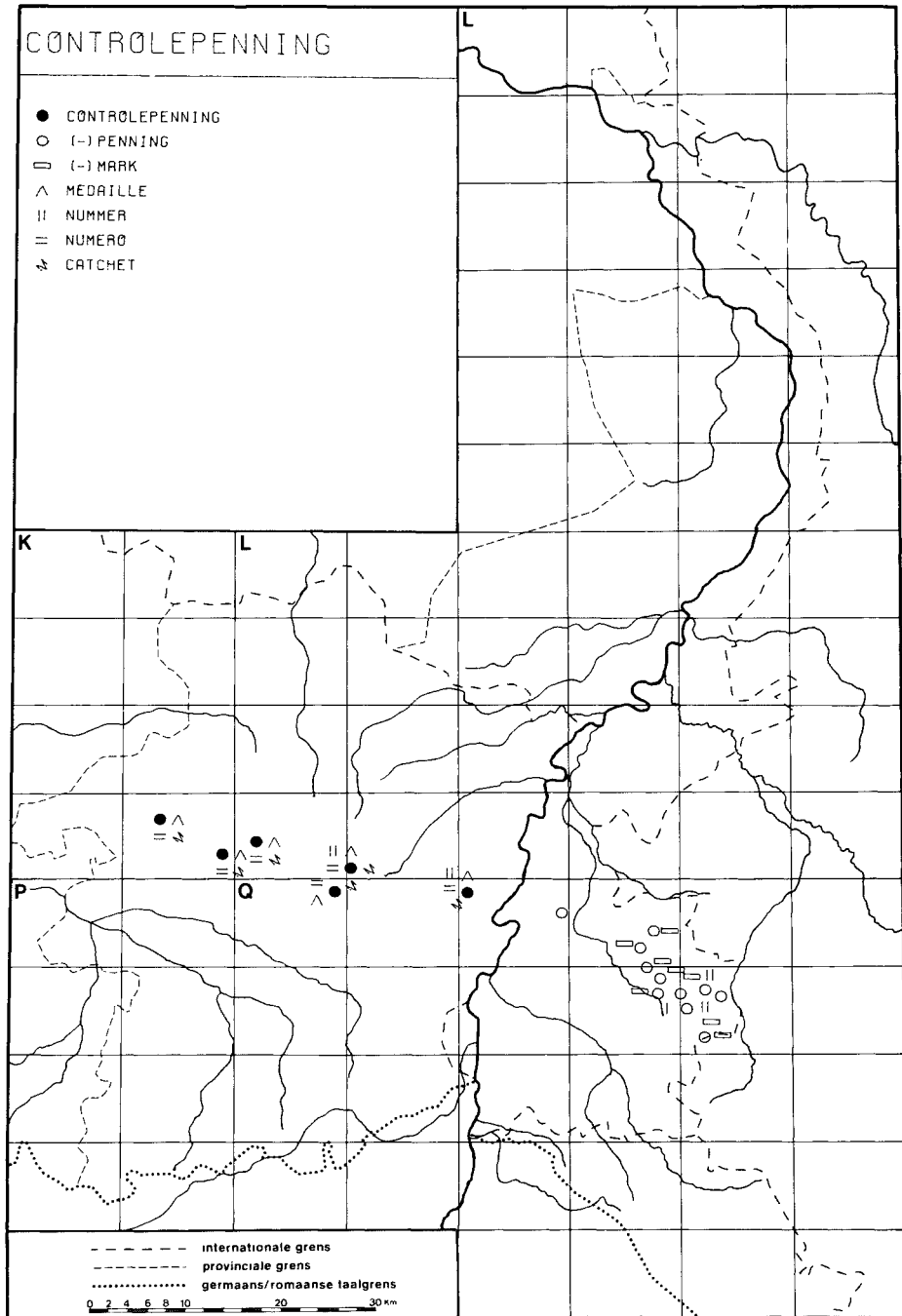

Maurits dat men voor de nachtdienst een vierkante, voor de dagdienst een ronde en voor de middagdienst een driehoekige penning kende. Op de partikuliere mijnen in Nederland en in de Belgische mijnen werd een identiek systeem toegepast, waarbij alleen de vorm van de penning verschilde.

De respondent uit Q 111 merkt op dat in de mijnen Oranje-Nassau I, II en IV bij ziekte de penning op het penningenbord werd bedekt met een ronde, groene penning. Bij drie achtereenvolgende dagen willekeurig verzuim („bommelschicht”) werd de penning afgedekt met een ronde, rode penning. Met een wit plaatje werd het nummer op het nummerbord bedekt als de penning na de dienst niet was ingeleverd.

Uit de opmerkingen van de zegsliden uit L 417 en L 422 voor respectievelijk de mijnen in Zwartberg, Waterschei en Eisdien blijkt dat men daar de verschillende beroepsgroepen aan hun nummer kon herkennen.

De opgave „kaartje” voor de mijn in Winterslag is een volksetymologische verbastering van het Waalse *catchèt*.]

penning: Q 21 (Ms); *peney* L 374 (Ms), 426 (Ms), 433 (Ms), Q 15 (Ms), 16 (Ms), 35 (Em, Hk, Wa), 111 (ON I, III, IV), 112a (ON I-IV), 113 (ON I-IV, Em), 117 (ON II, Em, Hk), 121 (Ja); *peney* Q 112a (ON I-IV), 117 (ON II, Em, Hk); **controlepenning:** *kontröləpeney* (Brn, Zr, Hn, Zg, Wg, Wti, Edn); **mark:** *mark* Q 111 (ON I, II, IV), 112a (ON I-IV), 113 (ON I-IV, Em), 117 (ON II, Em, Hk), 121 (Dm), 121b (WS), 121c (Dm); *ma.rak* Q 202 (ON I, II, IV); **schichtmark:** *sixmark* Q 121c (Dm); **médaille:** *mədāli* (Brn, Zr, Hn, Zg, Wg, Wti, Edn); *mədāli* L 417 (Zg, Wti); **médailleurs (mv.):** *mədālōns* Q 1 (Zg); **nommer:** *nomər* Q 111 (ON I); *nəmər* Q 117a (La, Ja); **nummers (mv.) (I):** *nəmərs* L 422 (Edn), Q 7 (Edn), 12 (Edn, Zg); **numéro:** *nəmərō* (Brn, Zr, Hn, Zg, Wg, Wti, Edn); **schichtnommer:** *sixnəmər* Q 117a (La, Ja); 121 (Dm); **catchèt:** *kātše*. (Wg); *kātšet* (Brn, Zr, Hn, Zg, Wg, Wti, Edn); **kaartje:** (Wg); de volgende opgaven duiden de dagdienstpenning aan: **dagschichtpenning:** *dāxšixpeney* Q 121a (Ja); *dāxšixpeney* Q 21 (Ms); **dagdienstpenning:** Q 16 (Ms); **dagschichtmark:** *dāxšixmark* Q 121b (WS); **dagmark:** *dāxmark* Q 121 (Dm), 121c (Dm); **penning van dagschicht:** *peney van dāxšix* Q 121 (Wa); de volgende opgaven duiden de nachtdienstpenning aan: **penning van nachtschicht:** *peney van nātšix* Q 121 (Wa); **nachtschichtpenning:** *naxšixpeney* Q 21 (Ms); *nātšixpeney* Q 121 (Ja); **nachtdienstpenning:** Q 16 (Ms); **nachtschichtmark:** *nātšixmark* Q 121 (Dm), 121c (Dm); *nātšixmark* Q 121b (WS); de volgende opgaven duiden de middagdienstpenning aan: **middagschichtpenning:** *medexšixpeney* Q 21 (Ms); *medāxšixpeney* Q 121a (Ja);

middagdienstpenning: Q 16 (Ms); **penning van middagschicht:** *peney van medaxšix* Q 121 (Wa); **middagschichtmark:** *medaxšixmark* Q 121b (WS); **namiddagmark:** *nəmədāxmark* Q 121 (Dm), 121c (Dm).

PENNINGENCONTROLE

(N 95, 44; monogr.; N 95, 125; N 95, 47)

[Het controleren van de penningen.

Aan de hand van de controle kon worden vastgesteld welke mijnwerkers niet naar hun werk waren gekomen, maar ook of er bij het einde van de dienst mijnwerkers ondergronds waren achtergebleven. De invuller uit Q 3 merkt daarbij op dat in de mijnen in Winterslag en Waterschei de controle van de penningen door de „médailleur” zowel in de „médailleurie”, de „lampisterie” als in de „beur” geschiedde. Uit de opgaven uit Q 111, Q 112a, Q 117a en Q 121 blijkt verder dat de penningcontrole in de mijnen Oranje-Nassau I-IV, Laura, Julia en Domaniale gebeurde in de „penningboede” en de „markenboede” (zie het lemma PENNINGENLOKAAL).]

markencontrole: *markənkəntrolə* Q 121b (WS); *markəkəntrol* Q 113 (Em), 121 (Dm), 121c (Dm); *markəkəntrol* Q 113 (ON I-IV), 117 (ON II, Em, Hk), 121 (Dm); *markəkəntrolə* Q 111 (ON I, III, IV); *ma.rakəq.ntr.qlə* Q 202 (ON I, III, IV); **markcontrole:** L 426 (Ms); **penningcontrole:** *peneyəkəntrol* Q 15 (Ms); *peneyəkəntrol* Q 113 (Em); *peneyəkəntrol* L 374 (Ms); **penningcontrole:** *peneykəntrol* L 265 (Em, Ms), 426 (Ms), Q 16 (Ms), 35 (Em, Hk, Wa), 112a (ON I-IV); *peneykəntrolə* Q 113 (ON I-IV); *peneykəntrolə* Q 33 (Em); *peneykəntrol* L 433 (Ms); *peneykəntrol* Q 21 (Ms), 121 (Wa), 121a (Ja); **controle:** *kəntrol* Q 121 (Dm, Wa); **schichtmarkencontrole:** *sixmarkəkəntrol* Q 121c (Dm); **nummercontrole:** Q 12 (Edn, Zg); *nəmərəkəntrol* L 422 (Edn); **nummercontrole:** *nəmərəkəntrol* Q 117a (La, Ja); **controle van de médailles:** *kəntrol van ə mədālis* L 417 (Wti, Zg); **médaillecontrole:** *mədālikəntrol* Q 1 (Zg).

PENNINGEN AFROEPEN

(N 95, 48)

[De penningnummers afroepen bij het uitgeven van de penningen.

Zie voor de fonetische documentatie van het woord [*marken*] het lemma CONTROLEPENNING.] **afroepen:** *āfrōpə* Q 111 (ON I), 113 (ON I-IV), 117 (ON II, Em, Hk); *āfrōfə* Q 121 (Wa); *āfrufə* Q 121a (Ja); **marken afroepen:** [*marken*] *āfrōpə* Q 202 (ON I, III, IV); *āfrōpə* Q 112a (ON I-IV); *āfrōfə* Q 121 (Dm); *āfrōfə* Q 121b (WS); **schichtnummers afroepen:** *sixnəmərə āfrōfə* Q 121 (Dm); **penningen afroepen:** *peneyə āfrōpə* Q 111 (ON I, III, IV); **penning afroepen:**

peney āfrōpā L 426 (Ms); **de nummer afroepen:** *da nomār āfrōpā* L 374 (Ms); **nommeren afroepen:** *nomārā āfrōpā* Q 113 (Em), 117a (La, Ja); **schichtmarken uitroepen:** *šixmarkā ūsrofā* Q 121c (Dm); **marken roepen:** *markā rofā* Q 121c (Dm); **nummers aflezen:** Q 3 (Wg, Wti); **nommers aflezen:** *nomārs āflēzā* Q 21 (Ms); **aflezen:** *āflēzā* L 433 (Ms); **de nommeren aflezen:** *da nomārā āflēzā* Q 121c (Dm); **nommers voorlezen:** *nomārs vōrlēzā* L 426 (Ms); **voorlezen:** *vōrlēzā* Q 113 (ON I-IV); **marken lezen:** *markā lēzā* Q 112a (ON I-IV).

PENNINGENAFROEPER, PENNINGEN-UITGEVER

(N 95, 125; N 95, 48 add.)

[De man die verantwoordelijk was voor het oproepen en uitreiken van de penningen. Zie afb. 10.]

afroeper: *āfrōpār* Q 112a (ON I-IV); **markenlezer:** *markālēzār* Q 112a (ON I-IV); **penninguitgever:** *peneyūtēgēvār* Q 113 (ON I-IV); **markenuitgever:** *markāūtēgēvār* Q 113 (ON I-IV); **nummeruitgever:** *nomārutēgēvār* Q 117a (La, Ja); **médaillesgever:** *mādāljāsgejvār* Q 1 (Zg); **nummergever:** *nomārgēvār* Q 12 (Edn, Zg).

PENNINGENCONTROLEUR, PENNINGENONTVANGER

(N 95, 47; N 95, 44; N 95, 125; monogr.)

[De man die de penningen innam voor controle.] **penningcontroleur:** L 433 (Ms), Q 35 (Em, Hk, Wa), 112a (ON I-IV), 121 (Wa); *peneykontrolōr* Q 35 (Em, Hk, Wa), 113 (ON I-IV); **penningcontroleur:** *peneyākontrolōr* L 426 (Ms); *peneyākontarlōr* Q 113 (Em); **penningontvanger:** L 433 (Ms); **penningsmeester:** *peneysmēstār* Q 121a (Ja); **penningengerel:** *peneyākēl* Q 111 (ON I, III, IV); **penningenjong:** *peneyājōj* L 265 (Em, Ms); *peneyājōj* Q 117 (ON II, Em, Hk); **jong aan de penningen:** *jōj ān da peneyā* L 433 (Ms); **markencontroleur:** *markākontrolōr* Q 111 (ON I, III, IV), 113 (ON I-IV); *markākontarlōr* Q 113 (Em); *markākontrolōr* Q 121 (Dm), 121c (Dm); *ma.rākākō.ntro.lō.(ā)r* Q 202 (ON I, III, IV); **markenman:** *markāman* Q 121 (Dm); **markengerel:** *markākēal* Q 117a (La, Ja); **markenjong:** *markājōj* Q 117a (La, Ja), 121 (Dm), 121a (Ja); **marqueur:** *markōr* K 361 (Zr); **man van de nummerkas:** *mān van da nōmārkas* L 286 (Edn); **nummerman:** Q 7 (Edn); **contrôleur personnel:** Q 3 (Wg, Wti); **médailleur:** Q 3 (Wg, Wti); *mādājōr* L 417 (Zg, Wti); **portier:** *pārtēr* Q 113 (Em).

PENNINGENKIST

(N 95, 49)

[De kist waarin de penningontvanger ondergronds de penningen deponeerde, wanneer hij die aan het begin van de dienst van de mijnwerkers had ontvangen. Met behulp van deze kist werden de penningen in de Domaniale mijn daarna naar boven gebracht, waar ze door de controle werden geadministreerd (Lochtman pag. 52).]

penningenkist: *peneyākes* L 426 (Ms), Q 111 (ON I, III, IV), 113 (ON I-IV), Em); *peneyākest* L 374 (Ms), Q 21 (Ms); **penningkist:** Q 121 (Wa); *peneykes* Q 121a (Ja); *peneykēst* L 265 (Em, Ms); **markenkist:** *markākes* Q 113 (Em), 117a (La, Ja), 119 (La, Ja), 121 (Dm), 121c (Dm); *markākeš* Q 121c (Dm); **nummerkist:** L 422 (Edn); *nōmārkēs* Q 7 (Edn); **kist:** *kes* Q 117a (La, Ja), 121a (Ja).

PENNINGENRING

(N 95, 49)

[Metalen ring, in de vier Oranje-Nassaumijnen voor hetzelfde doel gebruikt als de penningenkist (zie dat lemma).

Volgens de invullers uit Q 113 en Q 202 hing de „markencontroleur” de ring met penningen om zijn hals.]

ring: *re.ŋk* Q 202 (ON I, III, IV); **penningendraad:** *peneyādroat* Q 113 (ON I-IV).

PENNINGENBORD

(N 95, 49; monogr.)

[Het bord of de kast, meestal ondergronds, waar de mijnwerker aan het eind van de dienst zijn penning weer kon ophalen. Zie afb. 10.

Zie ook de semantische toelichting bij het lemma PENNINGEN UITGEVEN.]

penningbred: *peneybrēt* Q 35 (Em, Hk, Wa); **markenbred:** *markābrēt* Q 121 (Dm); **penningenkast:** L 433 (Ms); *peneyākas* Q 21 (Ms); **nummerkas:** Q 7 (Edn).

WERKNUMMER

(N 95, 987; monogr.)

[Het werknummer van de mijnwerker dat onder meer op zijn gereedschap, controlepenning en mijnlamp staat. Het nummer is ook van belang in verband met de loonlijst.]

penningnummer: L 374 (Ms), Q 113 (ON I-IV); *peneynōmār* L 433 (Ms); **penningnummer:** *peneynōmār* Q 16 (Ms); **nummer:** *nomār* L 417 (Zg, Wg), Q 15 (Ms), 16 (Ms), 335 (Em, Hk, Wa), 111 (ON I, III, IV), 113 (Em), 117a (La, Ja); **werknummer:** Q 3 (Wg, Wti); **werknnummer:** *werknōmār* Q 112a (ON I-IV), 117



Afb. 10. penningbord en penningenuitgever

(ON II, Em, Hk); *werknumar* Q 33 (Em); *wærknomar* Q 113 (Em); *werknomar* Q 21 (Ms), 121a (Ja); *werknummer in de mijn: werknomar en da min* L 433 (Ms); *werknuméro: weraknómáro* K 361 (Zr); *kuilnummer: kulnomar* Q 113 (Em), 121c (Dm); *kuln: umar* Q 202 (ON I, III, IV); *schichtnummer: šixnomar* Q 121 (Dm, Wa), 121c (Dm); *médaillenummer: Q* 3 (Wg, Wti); *controllenommer: kontrolnomar* Q 111 (ON I, III, IV); *stamnummer: Q* 3 (Wg, Wti); *klein nummer: L* 422 (Edn); *groot nummer: L* 422 (Edn); *onze nummer: oza nómár* L 286 (Edn); *numéro: nómáro* Q 1 (Zg).

BEZETTINGSLOKAAL

(Vwo 66)

[Lokaal waar het ondergronds personeel zijn taak aangewezen krijgt.]

attelage: *atäläs* (Brn, Zr, Hn, Zg, Wg, Wti, Edn).

Schaft

SCHAFT

(N 95, 55; N 95, 53a; N 95, 53b; N 95, 50; monogr.; Vwo 494; Vwo 498; Vwo 679)

[De invuller uit Q 121c merkt voor de Domaniale mijn op dat de schaft duurde van half elf tot kwart voor elf.]

schafttijd: *šafisit* Q 121 (Dm, Wa), 121a (Ja), 121c (Dm); *šafit* Q 21 (Ms), 113 (Em), 117 (ON II, Em, Hk), 117a (La, Ja); *šafit* L 433 (Ms), Q 16 (Ms); **schaftuur:** *šafür* L 433 (Ms); **schaft:** *sxaft* (Brn, Zr, Hn, Zg, Wg, Wti, Edn); **bottertijd:** *butarit* Q 111 (ON I, III, IV); *b: utarti. t* Q 202 (ON I, III, IV); **malëtetijd:** Q 3 (Wg, Wti); *malettejt* Q 1 (Zg); *maletit* Q 7 (Edn); **malëte:** L 422 (Edn); *mälët* (Brn, Zr, Hn, Zg, Wg, Wti, Edn); *mälët* K 361 (Zr); *mälët* K 361 (Zr); *malet* L 286 (Edn), 417 (Zg, Wti), Q 1 (Zg), 3 (Wg, Wti), (Brn, Zr, Hn, Zg, Wg, Wti, Edn); *maletä* Q 12 (Edn, Zg); **magnähe:** *manjä* (Brn); **botteren:** *butarä* L 265 (Em, Ms); Q 35 (Em, Hk, Wa), 111 (ON I, III, IV); *botarä* L 374 (Ms), Q 21 (Ms); **butteren:** *bötärä* L 433 (Ms); *bötärä* Q 112a (ON I-IV); **botterham:** *bötärham* Q 121a (Ja), 121b (WS); *botram:* L 374 (Ms), Q 113 (Dm), 121 (Dm, Wa), 121c (Dm); *botäram* Q 121 (Dm); *butäram* Q 33 (Em); **half-schicht:** *hawf-šix* Q 111.

SCHAFTEN (zie kaart)

(N 95, 50; N 95, 53a; N 95, 53b; monogr.; Vwo 495; Vwo 499; Vwo 680; Vwo 690)

[Schaften, eten. Volgens de respondenten in Q 15, Q 113a en Q 117a gebeurde het „schaften” bovengronds en het „botteren” ondergronds. Zie afb. 11.]

schaften: *šaftä* L 374 (Ms), 426 (Ms), 433 (Ms), Q

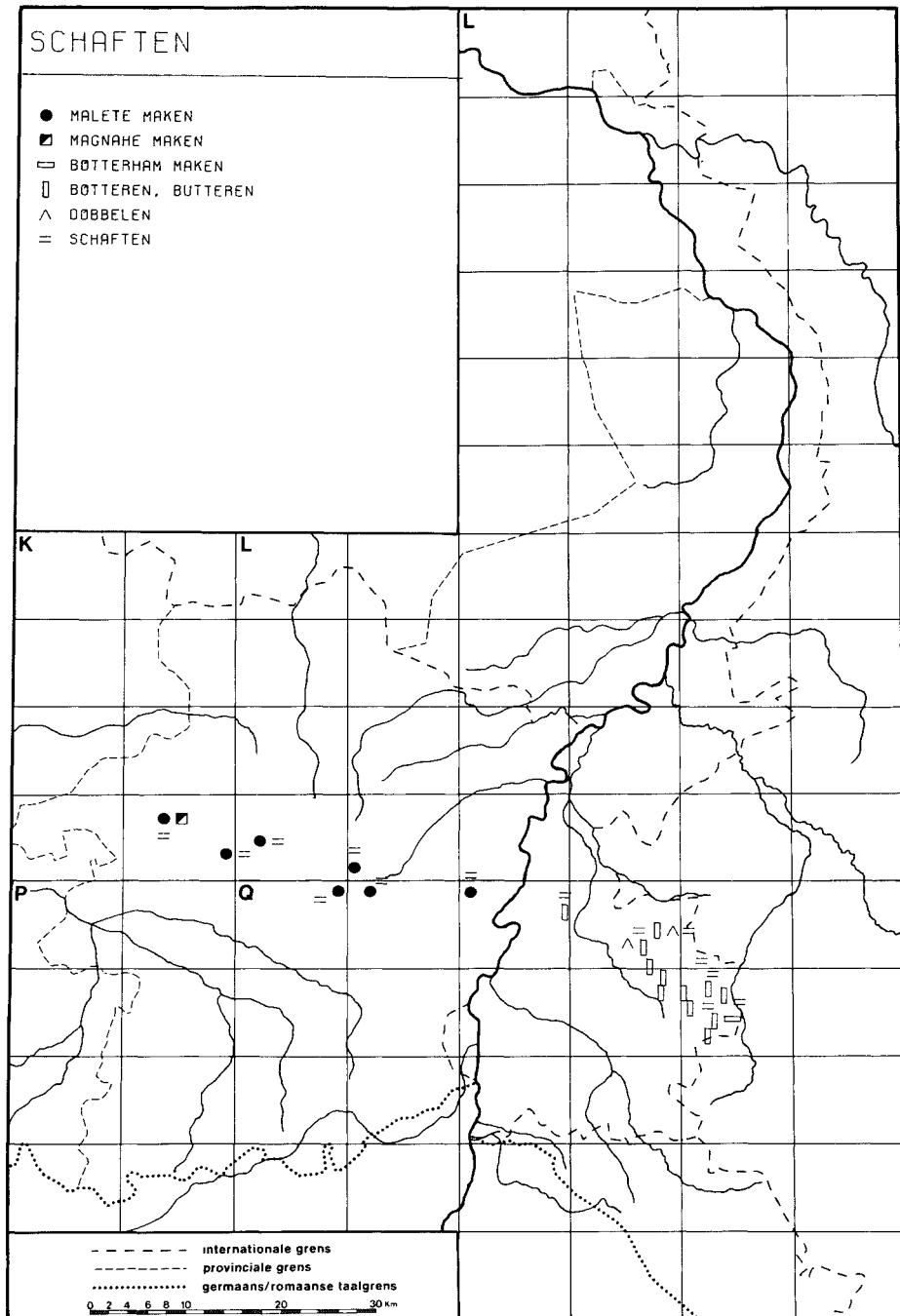



Afb. 11. schaften

16 (Ms), 113 (Em), 117 (ON II, Em, Hk), 117a (La, Ja), 121 (Dm), 121c (Dm); *sxaftə* (Brn, Zr, Hn, Zg, Wg, Wti, Edn); *šaftən* Q 15 (Ms); **schoften**: *sxoftə* (Brn, Zr, Hn, Zg, Wg, Wti, Edn); **malète maken**: Q 3 (Wg, Wti), 12 (Edn, Zg); *malet mākə* L 286 (Edn), 417 (Zg, Wti), Q 7 (Edn), (Brn, Zr, Hn, Zg, Wg, Wti, Edn); *məlet mākə* (Brn, Zr, Hn, Zg, Wg, Wti, Edn); *malet mōkən* Q 1 (Zg); **magnāhe maken**: *manjā mākə* (Brn); **botteren**: *butərə* L 265 (Em, Ms), Q 33 (Em), 35 (Em, Hk, Wa), 111 (ON I-IV), 113 (ON I-IV, Em), 117 (ON II, Em, Hk), 117a (La, Ja), 119 (La, Ja), 121 (Dm, Wa), 121a (Ja); *bu.tərə* Q 202 (ON I, III, IV); *bōtərə* L 374 (Ms), Q 16 (Ms), 21 (Ms), 113 (Em); *botərə* L 433 (Ms), Q 121c (Dm), (Dm, La, WS, Em, Ms); **butteren**: *bōtərə* L 426 (Ms), Q 112a (ON I-IV); *bōtərə* L 433 (Ms), Q 15 (Ms); **botterham maken**: *botarham māxə* Q 121 (Dm), 121c (Dm); *botram māxə* Q 121 (Dm); **botterham eten**: *botarham ēsə* Q 121c (Dm); *botram ēsə* Q 121 (Dm), 121c (Dm); **dobbelen**: *dubələ* Q 117 (ON II, Em, Hk); **buffelen**: *bōfələ* Q 16 (Ms); **eten**: L 422 (Edn).

SCHAFTBOTERHAMMEN

(N 95, 51; monogr.)

[Botterhammen die mee ondergronds werden genomen. „Dobbelen” waren dubbele botterham-

men die men at tijdens de pauze.]

schaftbotterhammen: *šaftbōtarhamə* L 433 (Ms); **botterhammen**: *botramə* L 374 (Ms), Q 117a (La, Ja), 121 (Wa); *botaramə* Q 16 (Ms), 113 (ON I-IV), 121c (Dm); *botaram* (enk.) Q 112a (ON I-IV), 117 (ON II, Em, Hk); *butaram* (enk.) Q 33 (Em); *bōtarham* (enk.) L 374 (Ms); *botram* (enk.) Q 35 (Em, Hk, Wa); *bo.taram* (enk.) Q 202 (ON I, III, IV); *bōtarham* (enk.) Q 15 (Ms); **kuilbotterhammen**: *kulbotaramə* Q 121 (Dm), 121c (Dm); *kulbotramə* Q 121 (Dm); *kulbōtarhamə* Q 113 (Em); **kuilbotterhammen**: *kulbōtarhamə* Q 21 (Ms); **kuiltaarten**: *kultātə* Q 121 (Dm), (WS); **taarten**: *ūtə* Q 117a (La, Ja), 121 (Dm), 121b (WS); **dobbelen**: *dubələ* Q 111 (ON I, III, IV), 117 (ON II, Em, Hk), 121 (Dm); **sneden**: *snējən* L 422 (Edn); *sn·ējə* K 361 (Zr); **kantjes**: *kentšəs* L 417 (Zg, Wti); **plankjes**: *plēnkskəs* L 417 (Zg, Wti); **mijn malète**: *mēn məlet* K 361 (Zr); **besacetje**: *bəzaskə* K 361 (Zr); **smouweren**: *šmōwrə* Q 111 (ON I); *šmawədə* Q 117a (La, Ja).

DRINKBUS

(N 95, 52; monogr.; Vwo 127; Vwo 158; div.)

[De blikken fles waarin men drank, meestal koffie, bewaart. Zie afb. 12.

De opgave „lutte” uit Q 121 is metaforisch gebruikt. Wanneer iemand die bijzonder veel dorst

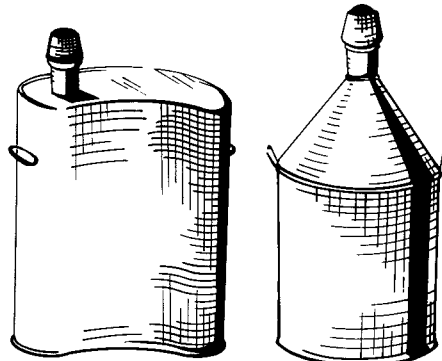

Afb. 12. drinkbussen

heeft een hele grote drinkbus meebrengt zegt men wel dat hij „*ey lot*” (luchtkoker) heeft meegebracht (Lochtman pag. 76).]

blik: *blēk* L 426 (Ms), 433 (Ms), Q 15 (Ms), 35 (Em, Hk, Wa); *bleak* Q 113 (ON I-IV); *blē.ak* Q 202 (ON I, III, IV); *bliak* Q 111 (ON I, III, IV); *blēk* Q 111 (ON I), 112a (ON I-IV); *blēak* Q 117 (ON II, Em, Hk); *blēak* Q 21 (Ms), 113 (Em), 117a (La, Ja); *blēx* Q 119 (La, Ja), 121 (Dm), 121c (Dm); *blēx* Q 121 (Dm), 121c (Dm); *blēx* Q 121a (Ja), 121b (WS), 121c (Dm); *blēx* Q 121 (Dm); *blēš* Q 121 (Dm, Wa); **kaffieblik:** *kaffiblēk* (Em); **kaffeeblik:** *kafāblex* Q 121 (Dm); **bidon:** Q 3 (Wg, Wti), (Brn, Zr, Hn, Zg, Wg, Wti, Edn); *bādoŋ* K 361 (Zr), L 417 (Zg, Wti), 422 (Edn), Q 1 (Zg); *bādoŋ* K 361 (Zr), L 286 (Edn); **bommel:** *bōmal* (Brn, Zr, Hn, Zg, Wg, Wti, Edn); **tuit:** Q 7 (Edn), L 422 (Edn), 433 (Ms), Q 7 (Edn), 12 (Edn, Zg); *tōjt* Q 21 (Ms), 111 (ON I); *tōt* Q 33 (Em); *tōjt* L 374 (Ms); **kuiltuit:** *kultōjt* Q 16 (Ms); *kūltōjt* Q 20; **koffietuit:** *kofitōjt* L 374 (Ms); **koffietuitje:** *kofitōjtja* L 265 (Em, Ms); **gort:** L 286 (Edn); **kaffeepul:** *kafāpul* Q 121 (Dm); **pul:** Q 113 (ON I-IV); **lutte:** *lot* Q 121 (Dm).

HURKZIT

(monogr.)

[Op de hurken zitten.]

kuilzit: *kuلزets* Q 121 (Dm).

SEIN VOOR BEGIN EN EINDE VAN DE SCHAFT

(N 95, 54)

[Het begin en einde van de schafttijd kon op bepaalde manieren aangegeven worden. Volgens de informanten van Q 15, Q 33, Q 35 en Q 113 sloeg men vier maal op de leiding of men

knipperde vier maal met licht getuige de informanten van L 426, Q 15 en Q 33. Ook woordtypen als „vier maal” en „vier aan vier” duiden op een dergelijk sein. Verder werd er met een elektrische hamer een bel geluid volgens de informant van Q 202 en duiden de woordtypen „opkloppen” en „afkloppen” respectievelijk op het begin en het einde van de schafttijd.]

toet: *tōjt* Q 111 (ON I), 117 (ON II, Em, Hk), 121c (Dm); *tūt* L 422 (Edn); **kuilttoet:** *kultōjt* Q 117 (ON II, Em, Hk); **fluit:** *flōt* Q 121 (Dm); **signaal:** *sinjāl* Q 121 (Dm); **schel:** *šel* Q 121 (Dm); **licht:** *let* Q 121 (Dm); **teken:** *tsēxə* Q 121 (Dm); **bottersein:** *bōtarsejn* L 433 (Ms); **vier maal:** *vejār mōl* Q 121c (Dm); **vier en één-twee:** *vēr en ē-tswaj* Q 121a (Ja); **vier aan vier:** *vēr a vēr* Q 121 (Dm, Wa); de volgende woordtypen zijn werkwoorden of werkwoordelijke uitdrukkingen: **teken botteren:** *tēkə butərə* Q 117a (La, Ja); **wenk botteren:** *wējk butərə* Q 117a (La, Ja); **het is botteren:** *ət es butərə* Q 113 (ON I-IV); **botteren kloppen:** *butərə klopa* Q 111 (ON I, III, IV); **opkloppen:** *o.pklō.pa* Q 202 (ON I, III, IV); **afkloppen:** *āfklō.pa* Q 202 (ON I, III, IV); **kloppen:** *klo.pa* Q 202 (ON I, III, IV); **knipperen:** *knepərə* Q 21 (Ms); **toeten:** *tōtə* Q 21 (Ms).

Eerste hulp, ziekte

GEWOND RAKEN

(N 95, 955; monogr.; Vwo 136; Vwo137)

[De mijnwerker raakte nogal eens gewond bijvoorbeeld door met de hand of voet tussen de machine te komen of op een andere manier geklemd te raken of door been- of armbreuk.

Het woordtype „lak afhebben” werd volgens Loontjens (pag. 36) op de mijn Maurits gebruikt, wanneer iemand een schaaftwond opliep.]

bletseren: *blētsērə* (Brn, Zr, Hn, Zg, Wg, Wti, Edn); **blesseren:** *blēsērə* (Brn, Zr, Hn, Zg, Wg, Wti, Edn); **lak afhebben:** *lak āfhōbə* (Ms); **gekneld zitten:** Q 3 (Wg, Wti); **kneld zitten:** *knēl zētə* Q 21 (Ms); **met de knoken vastzitten:** *met dā knōk vas-zētə* Q 117 (ON II, Em, Hk); **vastzitten:** Q 3 (Wg, Wti); *vas-zetsə* Q 121b (WS).

REDDINGSPLOEG

(monogr.; N 95 add.; N 95, 949)

[Ploeg die tot taak heeft in geval van een mijnramp te trachten eventuele in de mijn in gevaar verkerende mensen te redden, inrichtingen te beschermen enz. Zie afb. 13.]

reddingsploeg: *redēnsplōx* K 361 (Zr); **reddingsbrigade:** *redēnsbrījāt* Q 121 (Dm); **rettungsmannschaft:** *redūnsmansaft* Q 121c (Dm).



Afb. 13. reddingsploeg

EERSTE HULP

(N 95, 950)

[De eerste hulp bij ongelukken e.d. Volgens de informant uit Q 3 droeg iedere opzichter een kleine verbanddoos op zak en diende in voorkomende gevallen de eerste zorgen toe.]

e.h.b.o.: L 422 (Edn), Q 112a (ON I-IV), 121 (Wa); **eerste hulp:** *irsta help* L 417 (Zg, Wti); *išta help* Q 117 (ON II, Em, Hk); *išta help* Q 113 (ON I-IV), 117a (La, Ja), 121 (Dm), 121a (Ja), 121c (Dm); *išta help* Q 35 (Em, Hk, Wa); *išta help* Q 111 (ON I, III, IV); *ejsta help* L 426 (Ms); *ēšta help* L 433 (Ms).

VERBANDKAMER

(N 95, 26; N 95, 951; N 95, 952; monogr.)

[Ruimte bovengronds waar onder leiding van een bedrijfs- of mijnarts verwondingen behandeld kunnen worden. Zie afb. 14.]

verbandkamer: Q 111 (ON I, III, IV), 113 (ON I-IV); *vərbantkamar* Q 121c (Dm); *vərbantkamar* Q 33 (Em), 113 (Em); *vərbantijkamar* Q 15 (Ms), 21 (Ms), 35 (Em, Hk, Wa); *vərbantijkamar* L 374 (Ms), 426 (Ms), 433 (Ms), Q 16 (Ms); **verbandlokaal:** *vərbantslokāl* Q 121c (Dm); **verbandboede:** *vəba.ntb.üt* Q 121 (Wa);

vərbantbuət Q 117a (La, Ja); *vərbantbuwt* Q 113 (Em); *vərbantbüt* Q 117 (ON II, Em, Hk); *vəba.ntb.üt* Q 202 (ON I, III, IV); **verbandboede:** *vərbantksbüt* Q 121 (Dm); *vərbantsbuət* Q 121c (Dm); *vərbantsbüt* Q 119 (La, Ja), 121 (Dm), 121a (Ja), 121b (WS); *vərbantsbut* Q 112a (ON I-IV); **verbandspost:** *vərbantjjspos* L 433 (Ms), Q 16 (Ms); **verbandpost:** Q 113 (ON I-IV); *vərbantkpos* Q 121 (Dm, Wa), 121c (Dm); **hulp-post:** *hø.lppos* Q 117a (La, Ja); **infirmarie/infirmarij:** Q 3 (Wg, Wti), 7 (Edn); *enfermærej* L 422 (Edn); *fermærej* L 417 (Zg, Wti); *ēfarmæri* L 286 (Edn); *enfermæri* K 361 (Zr); *enfarmæri* Q 1 (Zg), 12 (Edn, Zg); **(bij) de verbanddoos:** *bi də vərbantsduəs* Q 111 (ON I, III, IV); *də vərbantsduəs* Q 121b (WS).

VERBANDMEESTER

(N 95, 161; N 95, 951)

[De verbandmeester verbond de wonden die de mijnwerkers hadden opgelopen. Hij deed dit werk onder leiding van de mijnarts.]

verbandmeester: Q 33 (Em), 113 (Em, ON I-IV), 117a (La, Ja), 121 (Wa, Dm), 121b (WS), 121c (Dm); *vərbantmēstər* L 265 (Em, Ms); *vərbantmēstər* Q 112a (ON I-IV), 117 (ON II, Em, Hk); *vərbantijmēstər* L 433 (Ms), Q 21

11.5



Afb. 14. verbandkamer

(Ms); *vərbantmeĵstar* Q 15 (Ms), 111 (ON I, III, IV); *vərbantkmĵstar* Q 121 (Dm); **verbandsmees-ter:** *vərbantsmĵstar* Q 121 (Dm), 121a (Ja), 121c (Dm); *vərbantksmĵstar* Q 121 (Dm); **verbandkerel:** *vərbantkeal* Q 35 (Em, Hk, Wa); **verbandskerel:** *vərbantskĵal* Q 112a (ON I-IV); *vərbantske.al* Q 202 (ON I, III, IV); **infirmier:** L 422 (Edn), Q 3 (Wg, Wti), 7 (Edn); *enfarmjĵer* L 417 (Zg, Wti); *enfarmijĵe* Q 1 (Zg).

MIJNWORMZIEKTE

(monogr.; Vwo 517)

[Ankylostomiasis of mijnwormziekte. In de twintiger en dertiger jaren werden de mijnwerkers geplaagd door deze ingewandsziekte die veroorzaakt werd door de mijnworm. De mijnworm parasiteert in de dunne darm van de mens. Door verbeterde hygienische toestanden raakte de mijnwormziekte praktisch uitgestorven in de Limburgse mijnen.]

kuilworm: *kulworam* Q 121 (Dm); **mijnworm:** *mĵnworm* (Brn, Zr, Hn, Zg, Wg, Wti, Edn).

STEENPUIST

(N 95, 958)

[Als gevolg van veel kruipen in lage pijlers konden steenpuisten ontstaan.]

steenpuist: *stejnpeĵst* L 374 (Ms); *stejnpeĵs* L 426

(Ms), Q 16 (Ms), 21 (Ms); *stejnpeĵst* L 433 (Ms); *stĵnpeĵst* Q 35 (Em, Hk, Wa); *stĵpeĵs* Q 113 (Em), 117 (ON II, Em, Hk), 121a (Ja); *stĵpeĵs* Q 202 (ON I, III, IV); *stĵpeĵs* Q 113 (ON I-IV); **zweer:** Q 3 (Wg, Wti); *zweĵr* Q 1 (Zg); *żwĵar* Q 117a (La, Ja); *żwĵer* Q 112a (ON I-IV); *şwĵar* Q 121 (Dm), 121c (Dm); *şwĵar* Q 121 (Wa); **putzweer:** *pĵtzwĵer* K 361 (Zr); *pĵtzwĵer* L 417 (Zg, Wti); *pĵtzweĵra* (mv.) Q 7 (Edn); **bloedzweer:** *blotşwĵer* Q 121 (Dm); *blotşwĵer* Q 35 (Em, Hk, Wa), 113 (Em); **steenzweer:** L 422 (Edn); *stĵznwĵer* L 433 (Ms); *sĵanzwĵer* L 286 (Edn); **kruipknie:** *krĵapknĵj* Q 117a (La, Ja); **negenoger:** *nĵganĵgar* Q 7 (Edn); **karbonkel:** *kavonkal* Q 121 (Dm), 121c (Dm).

HOEST

(N 95, 964)

[Hoest als gevolg van het mijnstof.]

hoest: *hust* Q 1 (Zg); *hos* Q 121 (Wa, Dm), 121a (Ja), 121c (Dm); *hĵs* L 426 (Ms), Q 112a (ON I-IV), 117 (ON II, Em, Hk); *hĵst* L 417 (Zg, Wti), Q 111 (ON I, III, IV); *hĵws* L 433 (Ms); **puthoest:** *pĵthĵst* L 422 (Edn); **kuilhoest:** *kulhĵs* Q 111 (ON I, III, IV), 117a (La, Ja); **stobhoest:** *stĵphĵs* Q 117a (La, Ja); *stĵphĵs* Q 113 (Em); **kuch:** *kĵx* Q 3 (Wg, Wti); **krucht:** *krĵxt* Q 3 (Wg, Wti); **bronchitis:** *brĵnşĵtas* Q 121c (Dm).

HOESTEN

(N 95, 964)

hoesten: *hōstā* L 374 (Ms), Q 15 (Ms), 35 (Em, Hk, Wa); *h-ōstā* Q 202 (ON I, III, IV); **kwatsen:** *kwātsā* Q 16 (Ms); **kotsen:** *kōtsā* Q 121c (Dm); *kōtsā* Q 21 (Ms); **zich murg hoesten van de stub:** men zegt- *deā hōst zex mōrāx van dār štōp* Q 113 (ON I-IV).

SILICOSE, STOFLONGEN

(N 95, 962; N 95, 963; monogr.)

[Stoflongziekte. Bij mijnwerkers voorkomende beroepsziekte, bestaande in het afzetten van steenstof in de longen.]

stub: *štōp* L 374 (Ms); *štōp* Q 16 (Ms), 35 (Em, Hk, Wa), 117 (ON II, Em, Hk), 121 (Wa, Dm), 121 (Ja), 121b (WS), 121c (Dm); *štōp* Q 21 (Ms), 111 (ON I, III, IV), 112a (ON I-IV); *štō.p* Q 202 (ON I, III, IV); **stublongen:** *štōploŋā* L 374 (Ms); *štōploŋā* Q 117a (La, Ja), 121 (Dm, Wa), 121c (Dm); *štōploŋā* Q 35 (Em, Hk, Wa), 113 (ON I-IV), 117 (ON II, Em, Hk), 121 (Dm); *štōpluŋā* Q 33 (Em); *štōploŋā* Q 21 (Ms); *štōploŋā* L 426 (Ms), 433 (Ms), Q 15 (Ms), 111 (ON I, III, IV), 112a (ON I-IV), 113 (Em); *štō.pl-ōŋā* Q 202 (ON I, III, IV); *štōploŋ* (enk.) Q 7 (Edn); **stoflongen:** L 422 (Edn); *stoafloŋā* L 374 (Ms); *stōfloŋā* L 265 (Em, Ms); *stōfloŋ* (enk.) L 286 (Edn); *stōwfloŋ* (enk.) Q 1 (Zg); **silicose:** L 374 (Ms), Q 111 (ON I, III, IV); *silikōze* L 374 (Ms), 121 (Dm), 121c (Dm); *silikōs* L 433 (Ms), 113 (ON I-IV); **beroepsziekte:** Q 7 (Edn); **stof op de longen:** *stōf op ā loŋā* L 417 (Zg, Wti); **stof:** Q 3 (Wg, Wti).

STOFLONGLIJDER

(N 95, 963)

[Mijnwerker die lijdt aan stoflongen of silicose.]

stublīdzer: *štōplīār* Q 117a (La, Ja); **stubpatient:** *štōppasient* Q 121c (Dm); **stublīdzer:** *štōploŋlijār* L 433 (Ms); **silicoselijder:** Q 15 (Ms).

VERZUIMEN WEGENS ZIEKTE

(N 95, 918; N 95, 918 add.; monogr.)

[Niet op het werk verschijnen door ziekte. Volgens de informant van Q 15 moest men dit melden aan het AMF, het Algemeen Mijnwerkersfonds van de Staatsmijnen in Limburg. Men kreeg dan de zgn. ziekenkaart waar de controleur en de controlerend geneesheer aantekeningen op maakten. Deze kaart was grijs van kleur.] **krank vieren:** *kraŋk viārā* Q 117a (La, Ja), 121b (WS); *kraŋk viārā* Q 112a (ON I-IV), 121 (Dm); *kra.ŋk viārā* Q 121 (Wa); *kraŋk vēārā* L 422 (Edn), Q 7 (Edn); **de grijze hebben:** *dā grīs hōbā* Q 15 (Ms); **krank melden:** *kraŋk mēldā* Q 35 (Em, Hk, Wa); **(de) ziekenkaart hebben:** *zīkākārt hōbā*

Q 21 (Ms); *dā zīkākārt hōbā* Q 15 (Ms); *dār zīkākārt hōbā* Q 111 (ON I, III, IV); **de krankschijn haan:** *dār kraŋkāsīn ha.n* Q 121 (Dm); **de krankschijn hebben:** *dā kraŋkāsīn hōbā* Q 16 (Ms), 111 (ON I, III, IV); **de onvalschijn haan:** *dār onvalšīn han* Q 121 (Dm); **de schijn haan:** *dār šīn ha.n* Q 121 (Dm); **de schijn hebben:** *dā šīn hōbā* L 374 (Ms); **ziek zijn:** *zīk zi.n* L 286 (Edn).

ZIEKENKAART

(N 95, 918; monogr.)

[Verklaring, bewijs van het ziekenfonds dat men ziek is. Zie ook het lemma VERZUIMEN WEGENS ZIEKTE.]

krankenschijn: *kraŋkāsīn* Q 113 (Em), 121 (Dm), 121c (Dm); *kra.ŋkāsī.n* Q 202 (ON I, III, IV); **onvalschijn:** *onvalšīn* Q 121 (Dm); **schijn:** *šīn* L 374 (Ms), Q 113 (Em), 121 (Dm), 121a (Ja); **ziekenkaart:** *zīkākārt* L 426 (Ms); *zīkākāt* Q 117 (ON II, Em, Hk);

ZIEKTEVERZUIM

(N 95, 918; N 95, 918 add.; monogr.)

[Dag of periode waarop men door ziekte niet werkt.]

ziekteverzuim: Q 15 (Ms); **krankenverzuim:** *kraŋkāvērzum* L 433 (Ms); **krankendag:** *krāŋkēndax* Q 12 (Edn, Zg); **ziekenverlet:** *zēkavarlet* L 417 (Zg, Wti); *zīkavarlet* Q 3 (Wg, Wti); **krankenschicht:** *kraŋkāsīx* Q 111, 113 (ON I-IV); **onvalschicht:** *onvalšīx* Q 111.

MIJNARTS

(N 95, 952)

[Op alle mijnen kende men een modern ingerichte verbandkamer. Onder leiding van een mijn- of bedrijfsarts werd hier voor geneeskundige behandeling gezorgd.]

mijnarts: Q 33 (Em), 121 (Wa); *mīnarts* L 374 (Ms), 433 (Ms), Q 15 (Ms); **mijndokter:** *mīndōktār* L 374 (Ms); **kuildokter:** *kuldōktār* L 426 (Ms), Q 35 (Em, Hk, Wa), 111 (ON I, III, IV), 112a (ON I-IV), 113 (Em, ON I-IV), 117 (ON II, Em, Hk), 117a (La, Ja), 121 (Dm, Wa), 121a (Ja), 121b (WS), 121c (Dm); *k·uldō.ktār* Q 202 (ON I, III, IV); **dokter:** Q 7 (Edn); *dōktār* L 286 (Edn); **dokter van de put:** L 422 (Edn), Q 3 (Wg, Wti); **putdokter:** *pōtdōktūr* Q 1 (Zg); **doktoer van de put:** *dōktūr van dā pēt* L 417 (Zg, Wti); **doktor van de verbandkamer:** *dōktōr van dā vērbanjtkāmār* Q 21 (Ms); **knokendokter:** *knōkēdōktār* Q 117 (ON II, Em, Hk); **slachter:** Q 12 (Zg); *slextār* Q 7 (Edn); **congolees:** Q 12 (Edn).

CONTROLEREND GENEESHEER

(N 95, 953)

[De controlerende geneesheer die de mijnwerker al of niet genezen en gezond verklaarde. Volgens de informant van Q 113 gebeurde dit „gezond verklaren” nogal vlot.]

(de) **controlerende**: Q 15 (Ms), 121 (Wa); *kə.ɲtro.l̩.ɛ̄ərəndə* Q 202 (ON I, III, IV); *də kontroləjrəndə* L 433 (Ms); *də kontrolərəndə* Q 35 (Em, Hk, Wa); *kəntrolərəndə* Q 21 (Ms), 117a (La, Ja), 121 (Dm), 121b (WS), 121c (Dm); *kəntrolərəndə* Q 111 (ON I, III, IV); *dər kəntrol̩.ɪ.ərəndə* Q 121a (Ja); **controlerend(e) dokter**: L 374 (Ms); *kəntrolərəndə dɔktər* Q 121 (Dm), 121c (Dm); *kəntərlərəndə dɔktər* Q 113 (Em); *kəntrolərəndə dɔktər* Q 113 (ON I-IV); **de c.g.:** Q 112a (ON I-IV); **controledokter**: L 422 (Edn); *kəntrolɔdɔktər* Q 7 (Edn); *kəntrolɔdɔktər* Q 3 (Wg, Wti); **controleur**: *kəntrolø̄r* L 286 (Edn); *kəntrolø̄r* L 374 (Ms); *kəntrolø̄r* Q 16 (Ms); **fonds-dokter**: *fonsdɔktər* L 426 (Ms).

MEDISCHE KEURING

(N 95, 967)

dokterskeuring: *doktərskø̄rəŋ* L 426 (Ms); *dɔktəškj̄rəŋ* Q 117a (La, Ja); **dokterskeuring**: *dɔktəškj̄rəŋ* Q 121 (Dm); *dɔktəškj̄rəŋ* Q 121 (Wa); *dɔktəškj̄rəŋ* Q 121 (Dm); **keuring**: L 422 (Edn), Q 15 (Ms), 33 (Em); *kj̄rəŋ* Q 112a (ON I-IV), 113 (Em), 117 (ON II, Em, Hk); *kyərəŋ* Q 113 (ON I-IV); *kø̄rəŋ* Q 21 (Ms), 111 (ON I, III, IV); *ky.ərəŋ* Q 202 (ON I, III, IV); *kø̄ərəŋ* Q 16 (Ms); **keuring**: *kyərəŋ* Q 121 (Dm), 121c (Dm); **medische keuring**: *mēdišə kō̄rəŋ* L 433 (Ms); **medisch onderzoek**: *medis oŋərzø̄k* Q 113 (ON I-IV); **onderzoek**: *oŋərzø̄k* Q 35 (Em, Hk, Wa); **visite**: *vizit* Q 1 (Zg); **controle**: *kəntrol* L 286 (Edn); **controle van de dokter**: *kəntrol van ə dɔktər* L 417 (Zg, Wti);

OP KEURING GAAN

(N 95, 967; monogr.)

gekeurd werden: *jəkyərt wēədə* Q 121 (Dm), 121c (Dm); *gəkø̄rtj̄ wēərə* L 374 (Ms); *jəkø̄rt wēədə* Q 121a (Ja); **op controle komen**: *op kəntrol kō̄mə* Q 3 (Wg, Wti); **op controle gaan**: *op kəntrol gān* Q 3 (Wg, Wti).

BLIJVEND INVALIDE

(N 95, 968)

blijvend invalide: *blivənt envalit* L 426 (Ms), Q 21 (Ms), 111 (ON I, III, IV), 113 (Em); *blivəntj̄ envalit* L 374 (Ms); *blejvənt envalit* L 417 (Zg, Wti); *blejvənt envalit* Q 3 (Wg, Wti); **invalide**: *envalit* Q 1 (Zg), 35 (Em, Hk, Wa), 113 (ON I-IV); *envalit* Q 16 (Ms); *e.nfalit* Q 121 (Dm,

Wa), 121c (Dm); *e.nvalit* Q 121 (Dm), 121a (Ja), 121c (Dm); *envalit* Q 202 (ON I, III, IV); **gans invalide**: *gans e.nvalit* Q 117a (La, Ja); **volle invalide**: *vɔlə envalit* L 422 (Edn); **voor honderd procent invalide**: *vø̄r høndərt pərsənt envalit* L 433 (Ms); **blijvend kreupel**: *blivənt krø̄pəl* Q 113 (ON I-IV); **afgekeurd**: *əfgəkø̄rt* Q 112a (ON I-IV), 121b (WS); *əfjəkø̄rt* Q 33 (Em); *əfgəkø̄rt* Q 1 (Zg), 15 (Ms); *əfgəkø̄rtj̄* L 374 (Ms).

IEMAND GEZEEN OF GEZOND VERKLAREN

(N 95, 970)

[De bedrijfsarts bepaalde wanneer een mijnwerker weer kon beginnen met werken. De mijnwerker werd dan genezen of gezond verklaard.] **(iemand) gezond schrijven**: *gəzont šrivə* L 426 (Ms), Q 35 (Em, Hk, Wa), 111 (ON I, III, IV); *gəzontj̄ šrivə* Q 15 (Ms), 16 (Ms), 21 (Ms); *gəzontk šrivə* Q 113 (Em), 117a (La, Ja); *gəzontk šrivə* Q 117 (ON II, Em, Hk); *gəzontk šrivə* Q 113 (ON I-IV); *jəzontk šrivə* Q 121 (Dm), 121c (Dm); *jəzontk šrivə* Q 121 (Wa); *gəzunt gəšrivə* (volt. dlw.) Q 33 (Em); **(iemand) gezond verklaren**: *gəzontj̄ vərklə̄rə* L 374 (Ms), 433 (Ms); **iemend genezen verklaren**: *ēmə gənəzə vərklə̄rə* L 433 (Ms); **(iemand) werken schikken**: *wərəkə šəkə* Q 121b (WS); *wə.rəkə šəkə* Q 121a (Ja); **de schijn uitschrijven**: *dər šī.n ũ.tšrī.və* Q 202 (ON I, III, IV); de volgende opgaven duiden op het resultaat van het gezondverklaren: **hervatten**: *hərvətətə* Q 117 (ON II, Em, Hk); **terug beginnen**: L 422 (Edn), Q 3 (Wg, Wti); **terug gaan werken**: *tə̄rø̄x gø̄n wø̄rkə* Q 1 (Zg); **weerom aanvangen**: *wø̄rm əvə.ŋə* Q 121c (Dm).

De mijn bovengronds

Algemeen

BOVENGRONDS

(N 95, 114; monogr.; Vwo 185)

[Boven de grond, aan het aardoppervlak.]

bovengronds: Q 121 (Wa); *bōvəgronts* L 265 (Em, Ms), Q 7 (Edn); *bōvəgronts* Q 111 (ON I, III, IV); *boavəgronts* Q 113 (ON I-IV), 117 (ON II, Em, Hk); *boavəgronts* Q 16 (Ms); *boavəgronts* L 426 (Ms); *bōvəgronts* Q 113 (Em); *bōvəgronts* Q 21 (Ms); *boavəgronts* L 374 (Ms); **bovenop**: Q 111 (ON I), 112a (ON I-IV); *bōvənop* L 433 (Ms), Q 15 (Ms), 111 (ON I, III, IV); *bōvənop* Q 21 (Ms), 33 (Em), 121a (Ja), 121b (WS); *bōvənop* Q 117a (La, Ja); *boavənop* Q 35 (Em, Hk, Wa); *bōvənop* Q 117 (ON II, Em, Hk); *boavenop* Q 113 (ON I-IV); *bō.avəno.p* Q 202 (ON I, III, IV); **boven**: L 422 (Edn), Q 3 (Wg, Wti); *bōvə* L 286 (Edn), Q 1 (Zg), (Brn, Zr, Hn, Zg, Wg, Wti, Edn); *bō.və* K 361 (Zr); *bōvən* Q 12 (Edn, Zg); **ovenop**: *ōvənop*

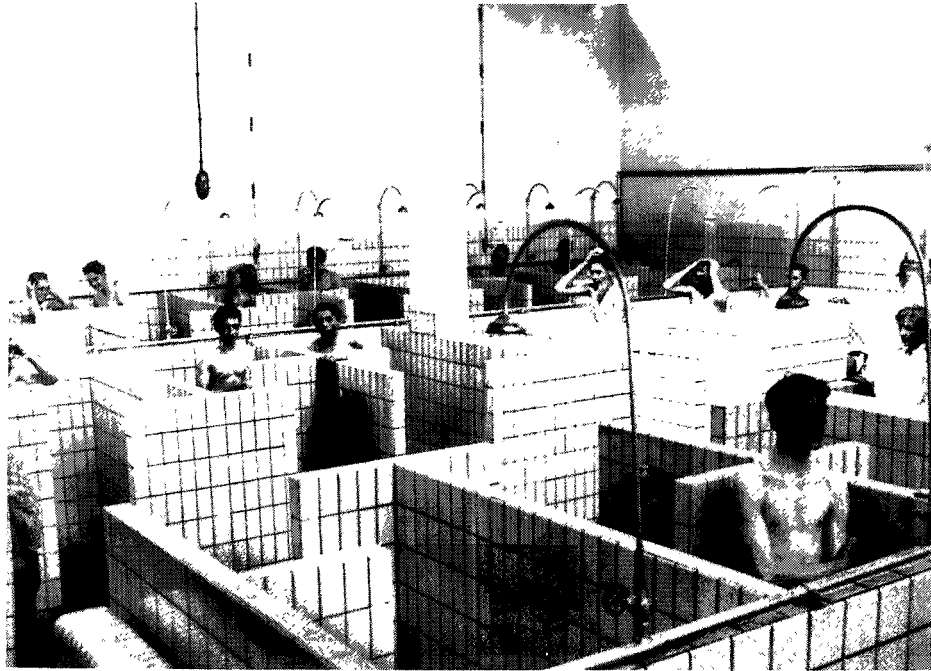

Afb. 15. waslokaal

Q 121 (Dm); *ovənop* Q 121a (Ja); *oəvənop* Q 121 (Dm), 121c (Dm); **overaardig**: *oəvəreədix* Q 121 (Dm); *əvəreədəš* Q 113 (Em); *oəvəreədiš* Q 121 (Dm), 121c (Dm); **boveraardig**: *boəvəreərdix* Q 121c (Dm); **bovenaardig**: *bəvəvəreədəš* Q 113 (Em); **op de dag**: *op dən dāx* Q 1 (Zg); *op dən dāx* Q 3 (Wg, Wti); *op ən dāx* L 417 (Zg, Wti).

MAAIVELD, DAG

(N 95, 114; N 95, 3; Vwo 265)
[De begane grond met inbegrip van de hele ruimte daarboven.]
dag: *dax* (Brn, Zr, Hn, Zg, Wg, Wti, Edn); **maaiveld**: *mājveltj* L 374 (Ms); **surface**: Q 7 (Edn); *sərfas* K 361 (Zr).

HET BOVENGRONDS BEDRIJF

(Vwo 186; Vwo 265)
[Het bovengronds mijnbedrijf.]
dag: *dax* (Brn, Zr, Hn, Zg, Wg, Wti, Edn); **bovengrond**: *bōvəgront* (Brn, Zr, Hn, Zg, Wg, Wti, Edn).

Was- en kledruimtes

WASLOKAAL

(N 95, 8; monogr.; N 95, 71)

[Ruimte waarin de mijnwerker dagelijks na gedane arbeid zich wast of waarin men elkaar de rug wast. Zie ook het lemma ONDER DE DOUCHE STAAN.]

waskouw: *weškow* Q 33 (Em), 111, 113 (Em, ON I-IV), 117 (ON II, Em, Hk), 117a (La, Ja), 119 (La, Ja), 121 (Dm), 121b (WS); *weškow* Q 15 (Ms); *weškow* Q 35 (Em, Hk, Wa); *weškaw* Q 121 (Dm); *waškaw* Q 121c (Dm); **waskooi**: *weš-koaj* Q 21 (Ms); **washok**: *wešhok* Q 111 (ON I); **waslokaal**: *wešlokāl* Q 117 (ON II, Em, Hk); **badlokaal**: L 426 (Ms), Q 12 (Zg), 111 (ON I); *batlokāl* Q 33 (Em), 112 (ON I-IV), 117 (ON II, Em, Hk), 117a (La, Ja), 121 (Wa), 121a (Ja); **bad**: L 374 (Ms), 433 (Ms), Q 16 (Ms); *bat* L 374 (Ms), Q 21 (Ms), 121 (Dm), 121c (Dm); **badzaal**: L 417 (Zg, Wti); **badhuis**: *badəs* (Dm, La, Em); **boedje**: *bjyšə* (WS); **kasten** (mv.): *kastə* Q 7 (Edn); **lavoir**: Q 3 (Wg, Wti); **douche**: Q 12 (Edn); *duš* L 265 (Em, Ms); *dūšə* (mv.) L 286 (Edn); **loche**: *loš* K 361 (Zr); **bain-douche**: *bənduš* Q 7 (Edn), L 422 (Edn); **onder de douche**: *o.ɲər də du.š* Q 202 (ON I, III, IV); **in de douche**: *e.n də du.š* Q 202 (ON I, III, IV).

BEZOEKERSBAD

(N 95, 70; monogr.)

[Volgens de informant van Q 15 was het bezoekersbad geen aparte badruimte maar was het een gedeelte van het directie- en hoofdopzichtersbad. Directie en hoofdopzichter hadden een meer private badruimte dan de mijnwerker.

Bezoekers werden naar gelang hun status ondergebracht in het meesteropzichters-, opzichters-, meesterhouders- of ingenieursbad, aldus de informant van Q 113. Dames gingen altijd na het bezoek in het bad van de bedrijfsleiding.]

bezoekersbad: Q 121a (Ja); *bəzəjkərsbat* L 433 (Ms); *bəzəjkərsbat* L 374 (Ms), Q 21 (Ms), 33 (Em); *bəzəjkərsbāt* Q 121c (Dm); **bezoekswaskouw:** *bəzəksweškəw* Q 117a (La, Ja); **directiebad:** Q 121 (Dm); **stijgerswaskouw:** *št-igərswe.škəw* Q 202 (ON I, III, IV); **opzichtersbad:** L 426 (Ms); **gastenbad:** *jestabat* Q 121c (Dm); **ligbad:** *lexbat* L 286 (Edn); **bad:** L 374 (Ms); **visite:** Q 7 (Edn); **badcabine voor het bezoek:** Q 3 (Wg, Wti).

DOUCHE

(N 95,71; monogr.)

[Gelegenheid waar de mijnwerkers zich na gedane arbeid kunnen wassen. Zie ook het lemma ONDER DE DOUCHE STAAN.]

broes/bruis: *brus* L 374 (Ms), Q 111 (ON I); *brus* Q 15 (Ms); *brūs* Q 121b (WS); *brūs* Q 202 (ON I, III, IV); *brūs* Q 35 (Em, Hk, Wa), 113 (ON I-IV); *brūs* Q 21 (Ms); *brūzə* (mv.) Q 111 (ON I, III, IV), 112a (ON I-IV), 113 (Em); **brause:** *braws* Q 119 (La, Ja), 121 (Dm), 121c (Dm); *brəws* Q 117 (ON II, Em, Hk), 117a (La, Ja), 121a (Ja); **douche:** L 374 (Ms), 426 (Ms), Q 3 (Wg, Wti), 12 (Edn, Zg), 33 (Em), 121 (Wa); *duš* K 361 (Zr), L 417 (Zg, Wti), 433 (Ms), Q 117 (ON II, Em, Hk), 121b (WS); *dūšə* (mv.) L 286 (Edn); **sproeier:** *sprujər* L 417 (Zg, Wti); **stortbad:** Q 3 (Wg, Wti); *stortbat* L 417 (Zg, Wti); **bad:** Q 12 (Edn, Zg); **loche:** *loš* Q 1 (Zg).

ONDER DE DOUCHE STAAN

(N 95A, 4; N 95, 71; monogr.)

[Gebruik was dat de mijnwerkers bij het douchen elkaar de rug wassen. Volgens een informant van Q 121 was dit gebruik op de Domaniale mijn na de Eerste Wereldoorlog (1914-1918) door Duitse werknemers ingevoerd. De informant uit Q 12 zegt dat dit gebruik in België niet bestond. Dit laatste wordt echter tegengesproken door de opgaven van Q 3 voor de mijnen Winterslag en Waterschei en L 422 voor de mijn van Eisden! De informant uit L 417 vermeldt daarentegen dat de mijnen Zwartberg en Waterschei aparte douchecellen kenden en dat het ge-

bruik van elkaar de rug wassen daar niet bestond.]

poekelen: *pukələ* L 265 (Em, Ms), Q 35 (Em, Hk, Wa), 111 (ON I, III, IV), 112a (ON I-IV), 113 (Em, ON I-IV) 117a (La, Ja), 121 (Dm, Wa), 121a (Ja), 121b (WS), 121c (Dm); *pukəlan* L 422 (Edn); *pu.kələ* Q 202 (ON I, III, IV); **pokkelen:** *pokələ* Q 20; *pəkələ* Q 16 (Ms), 21 (Ms); **pukkel:** *pəkələ* Q 15 (Ms); **pokelen:** *pōkələ* L 374 (Ms); **onder de broes/bruis staan:** *oŋər də bruas štoa* Q 113 (ON I-IV); **rugstrang wassen:** *røk-štranŋ wēšə* Q 121a (Ja); **rug wassen:** *røk wēšə* Q 121 (Dm), 121c (Dm); *røk wašə* Q 3 (Wg, Wti); **poekel wassen:** *pukəl wašə* Q 3 (Wg, Wti).

BADMEESTER

(N 95, 126; monogr.)

[Toezichthouder over de badknechten.]

badmeester: Q 121 (Wa); *batmēstər* Q 113 (Em), 121 (Dm), 121a (Ja), 121c (Dm); *batmēstər* L 265 (Em, Ms); *batmējstər* L 374 (Ms), 433 (Ms), Q 15 (Ms), 111 (ON I); **kouwemeester:** *kəwəməstər* Q 121 (Dm); **kouwwachter:** *kəwwextər* Q 112a (ON I-IV); *kəwwextər* Q 113 (ON I-IV); **kouwewachter:** *kawəwextər* Q 121 (Dm), 121c (Dm); **badkerel:** *batkēəl* Q 117a (La, Ja); **chef bain:** Q 7 (Edn); **chef douches:** Q 7 (Edn); **chef bain-douche:** *šef bēnduš* L 422 (Edn).

BADKNECHT

(N 95, 126; monogr.)

[Man die het badlokaal, eventueel ook het kleedlokaal, schoonhoudt.

Volgens Lochtman (pag. 166) was het op de Domaniale mijn gebruikelijk in het kleedlokaal van „kouwewärter” te spreken en in het badlokaal van „badknecht”.]

badknecht: Q 3 (Wg, Wti); *batknēxt* L 265 (Em, Ms); *batknex* L 426 (Ms), Q 15 (Ms), 21 (Ms), 35 (Em, Hk, Wa), 111 (ON I, III, IV), 113 (Em, ON I-IV); *batknex* Q 112a (ON I-IV); *ba.t.knē.x* Q 202 (ON I, III, IV); *batknēt* Q 121b (WS); *batknēt* Q 121 (Dm), 121a (Ja); *batknēt* Q 121 (Wa); *batknēt* Q 121 (Dm), 121c (Dm); **kouwewärter:** *kəwəwərtər* Q 121 (Dm); **kiebelmajoor:** *kibəlmajör* Q 16 (Ms).

KLEEDLOKAAL

(N 95, 7; monogr.)

[De ruimte waar men zich kon verkleeden en ook kon wassen blijktens woordtypen als „waskouw”, „badlokaal” en „bad”. Zie afb. 16.

Volgens de informant van Q 111 sprak men vroeger van „waskouw” en later van „badlokaal”.] **kleedlokaal:** Q 35 (Em, Hk, Wa); *klejtlökäl* L 433 (Ms), Q 16 (Ms), 33 (Em); *klejtlökäl* L 265 (Em, Ms); **kleedhok:** *klejthøk* Q 21 (Ms); **kleederraum:**



Afb. 16. kleedlokaal

klejærrowm Q 121 (Dm); **kleedruimte:** *kl-étrqjmtə* Q 121 (Wa); *klejtrjmtə* L 374 (Ms); **kleedkamer:** *klejkāmar* L 422 (Edn); **klederhok:** *klejærhok* Q 117a (La, Ja); **kasten** (mv.): *kastə* Q 7 (Edn); **badlokaal:** L 426 (Ms), Q 111 (ON I, III, IV); *batlokāl* Q 121a (Ja); **badzaal:** Q 3 (Wg, Wti); **waskouw:** *wes̄kəw* Q 111 (ON I, III, IV), 113 (Em, ON I-IV), 119 (La, Ja), 121b (WS); *wes̄-kəw* Q 15 (Ms); *waš̄kəw* Q 112a (ON I-IV), 121c (Dm); *waškaw* Q 121 (Dm), 121c (Dm); **kouw:** *kaw* Q 121 (Dm); *kəw* Q 112a (ON I-IV), 121 (Dm); **bad:** *bat* L 374 (Ms); **bain-douche:** *bənduš* Q 7 (Edn); **lavoier:** *lavār* L 417 (Zg, Wti); *lavā.r* K 361 (Zr); *lavwā.r* K 361 (Zr); *lavwār* L 417 (Zg, Wti).

KLEERHAAK

(N 95, 56; N 95, 57; monogr.)

[De haak waaraan de mijnwerker zijn kleren en mijnkleding kan ophangen. Door middel van een ketting en een katrolsysteem hangt alle kleding hoog in de lucht. Bij het begin van de dienst laat de arbeider zijn haak neer, haalt er zijn mijnkleding vanaf en hangt er zijn dagelijkse kleding aan op. Daarna trekt hij de haak weer op en sluit de ketting af met een hangslot.

In de mijnen van Eisdën, Zwartberg, Waterschei, Winterslag en Zolder kent men dit systeem van opbergen niet: daar stopt men zijn

spullen in kasten.]

klederhaak: *klejærhoak* L 426 (Ms), Q 15 (Ms), 35 (Em, Hk, Wa), 113 (ON I-IV), 117 (ON II, Em, Hk); *klējærhoak* Q 113 (Em); *klejærhok* Q 21 (Ms), 33 (Em), 112a (ON I-IV), 119 (La, Ja), 121b (WS); *klejærhoak* Q 121 (Dm), 121c (Dm); *klejærhok* (mv.) Q 111 (ON I, III, IV), 121a (Ja); *klejærhok* (mv.) Q 117a (La, Ja); **pungelhaak:** *pəŋəlhəak* Q 113 (ON I-IV); *pəŋəlhəak* Q 113 (Em); *pəŋəlhək* (mv.) L 422 (Edn); **kettinghaak:** *kəteŋhoak* Q 117 (ON II, Em, Hk); **badhaak:** *bathəak* L 426 (Ms); **haak:** *hoak* L 433 (Ms), Q 16 (Ms), 111 (ON I); *hək* L 265 (Em, Ms), 374 (Ms); *hək* Q 202 (ON I, III, IV); *hək* Q 121c (Dm); *hək* Q 121 (Dm); *huək* K 361 (Zr); **krok:** *krək* Q 1 (Zg); *krəkə* (mv.) L 417 (Zg, Wti).

KLERENBUNDEL

(N 95, 58)

[De bundel kleren van een mijnwerker die via een katrolsysteem tegen het plafond wordt opgehangen.]

pungel: *pəŋəl* L 374 (Ms), 417 (Zg, Wti), 433 (Ms), Q 12 (Edn, Zg), 16 (Ms), 111 (ON I); *pəŋəl* Q 121 (Dm), 121b (WS), 121c (Dm); *pəŋəl* Q 202 (ON I, III, IV); *pəŋəla* (mv.) Q 33 (Em), 111 (ON I, III, IV), 112a (ON I-IV), 113 (Em), 117a (La, Ja), 121a (Ja), 121c (Dm); **kuilpungel:** *kul-pəŋəl* L 265 (Em, Ms); **punjel:** *pəŋəl* L 422

...

(Edn); **bungel**: *bøŋəl* L 426 (Ms); **klederpukkel**: *klejærpøkəl* Q 121c (Dm); **kuilkleder**: *kulklejær* Q 16 (Ms); **kleder**: *klejær* L 426 (Ms), Q 113 (ON I-IV); **kleding**: *klejey* Q 21 (Ms); **zwarte kleder**: *šwatsə klejær* Q 121 (Dm, Wa); **reine kleder**: *rej klejær* Q 121 (Dm, Wa).

SCHOENZAKJE

(N 95, 69 add.)
[Schoenzak die met een halsriempje aan de pungel wordt vastgemaakt.]
schoenszakje: *špønszəkšə* Q 121 (Dm).

KATROLSYSTEEM

(N 95, 57)
[Het katrolsysteem waarmee de kleeerhaken met kleren onder het dak worden gehangen.]
katrol: *katr·ol* Q 202 (ON I, III, IV); *katrøl* Q 1 (Zg); *katrøl* Q 121 (Wa); **kettentog**: *ketətsox* Q 121c (Dm); **kettentog**: *ketə-optsox* Q 121a (Ja); **poulie**: *poli* L 422 (Edn); **poulietje**: *pølikə* L 417 (Zg, Wti); **kettingrolletjes**: *keteyrølkəs* Q 117a (La, Ja); **haakoptrekker**: *hoakoptrekər* Q 121c (Dm); **ketting**: *ketey* L 433 (Ms), Q 21 (Ms); **ketten**: *ketə* Q 121 (Dm); **kabel**: *kābəl* K 361 (Zr).

DE KLEERHAAK OPTREKKEN

(N 95, 56 add.)
[De kleeerhaak omhoogtrekken.]
de haak optrekken: *dən hoak optrekə* Q 15 (Ms); *dər hoak optrekə* Q 121 (Dm).

DE KLEERHAAK LATEN ZAKKEN

(N 95, 56 add.)
de haak heraf laten: *dər hoak əraf ləsa* Q 121 (Dm); **de haak aflaten**: *dən hoak əfloata* Q 15 (Ms); **de haak op- en aflaten**: *dər hoak op en əfloata* Q 113 (ON I-IV).

Installaties en gebouwen

TERREINOMHEINING

(N 95, 38a)
afrastering: Q 121 (Wa); *āfrastərej* L 426 (Ms), Q 16 (Ms), 117a (La, Ja); **afrastering van de kuil**: *āfrastərej van də kul* Q 21 (Ms); **omheining**: Q 15 (Ms); *omhejney* L 417 (Zg, Wti); **omheining van de put**: Q 3 (Wg, Wti); **de palen**: *də pəəl* Q 112a (ON I-IV); **de draad**: *dən draat* L 422 (Edn); **pikkeldraad**: *pekəldrət* Q 7 (Edn); **afspanning**: *ā.fspaney* K 361 (Zr); **zaun**: *tsawn* Q 121 (Dm); **clôture**: *kløtyr* L 417 (Zg).

MIJNEMPLACEMENT

(N 95,3)
[Het gehele mijnterrein bovengronds.]
terrein: L 433 (Ms); *tərejñ* Q 15 (Ms); *tərejñ* Q 21 (Ms); *trajñ* L 417 (Zg, Wti); **terrein van de mijn**: Q 3 (Wg, Wti); **mijnterrein**: Q 35 (Em, Hk, Wa), 113 (ON I-IV); *mintərejñ* Q 16 (Ms); **kuilterrein**: *kultərejñ* Q 15 (Ms), 111 (ON I), 113 (ON I-IV); *kultərejñ* Q 21 (Ms); **de grond van de charbonnage**: *də gront van ə šarbonāš* L 417 (Zg, Wti); **put**: *pøt* Q 12 (Edn, Zg).

MIJNPLEIN

(N 95, 3; monogr.)
[Het voorplein van de mijn.]
kuilplei: *kulplēj* Q 111 (ON I, III, IV), 117 (ON II, Em, Hk), 117a (La, Ja), 119 (La, Ja), 121b (WS); *kulplēj* Q 113 (Em); *kulplaj* Q 121 (Dm), 121a (Ja); **kuileplei**: *kuləplaj* Q 121 (Dm, Wa), 121c (Dm); *kuləplēj* Q 112a (ON I-IV); **op de plei**: *op dər plaj* Q 121c (Dm); **kuilplaats**: *k·ul·pla.ts* Q 202 (ON I, III, IV); **plaats**: L 422 (Edn); *pla.ts* Q 202 (ON I, III, IV).

MIJNMUUR

(N 95, 38b)
kuilmuur: *kulmūr* Q 111 (ON I, III, IV), 113 (Em, ON I-IV), 117 (ON II, Em, Hk), 121 (Dm), 121b (WS); *kulmuar* Q 117a (La, Ja), 121 (Dm), 121a (Ja), 121c (Dm); *k·ulm·uər* Q 202 (ON I, III, IV); **mijnmuur**: *mūnmūr* L 433 (Ms); **muur**: *mūr* Q 15 (Ms).

MIJNPOORT

(N 95, 39)
[Toegang tot de mijn.]
kuilpoort: *kulpōrt* Q 111 (ON I, III, IV); *kulpoart* Q 111 (ON I); *kulpoat* Q 35 (Em, Hk, Wa), 113 (ON I-IV); *kulpōat* Q 117a (La, Ja); *kulpōat* Q 113 (Em), 117 (ON II, Em, Hk); *kulpōts* Q 121b (WS), 121c (Dm); *k·ulpō.ats* Q 202 (ON I, III, IV); *kulpōats* Q 121 (Dm, Wa), 121a (Ja), 121c (Dm); **kuilepoort**: *kuləpōat* Q 112a (ON I-IV); **mijnpoort**: *menjport* L 265 (Em, Ms); *mīnpoart* Q 15 (Ms); **poort**: L 422 (Edn); *poart* L 426 (Ms), 433 (Ms); *port* L 374 (Ms); *pørt* L 417 (Zg, Wti); *pōrt* Q 21 (Ms); *pø.ats* Q 202 (ON I, III, IV); *pō.rt* K 361 (Zr); **poort van de put**: Q 3 (Wg, Wti); **ingang**: Q 7 (Edn); *eygəŋk* L 286 (Edn).

POORTWACHERSHUIS

(N 95, 40)
wachthuisje: *waxhysjə* Q 121c (Dm); **wachtershuisje**: *wextərshyskə* Q 117a (La, Ja); **wachtershuis**: *wextərshūs* Q 117a (La, Ja); **poortwachter**

huis: *pōtswextārhus* Q 121c (Dm); **poortwachtershuis:** *poartwextāshūs* Q 16 (Ms); *poatwextārshūs* Q 121 (Dm, Wa), 121c (Dm); **poortershuis:** *poartārshūs* L 433 (Ms); **poorthuisje:** *poatshysjə* Q 121a (Ja); **portier:** *portēr* L 426 (Ms); **portiersloge:** *portīarslōžə* Q 117a (La, Ja); **garde:** *gart* L 286 (Edn); **corps de garde:** Q 7 (Edn); *køn də gart* K 361 (Zr); **huisje van de garde:** *hyskə van də gart* L 422 (Edn); **barakje van de garde:** *brekskə van ə gart* L 417 (Zg, Wti); **gardekot:** Q 3 (Wg, Wti); **politiepost:** *po.lisipə.s* Q 202 (ON I, III, IV); **bij de portier:** *bij də portēr* L 374 (Ms).

PORTIER

(N 95, 124; monogr.)

[De portier bewaakt dag en nacht de toegang tot de mijn.]

portier: L 265 (Em, Ms), 422 (Edn), Q 117a (La, Ja), 121 (Dm, Wa), 121a (Ja); *portūr* L 265 (Em, Ms); *portēr* L 374 (Ms), 426 (Ms), Q 7 (Edn), 12 (Edn, Zg), 15 (Ms), 35 (Em, Hk, Wa), 111 (ON I, III, IV), 112a (ON I-IV), 113 (ON I-IV); *portejr* L 433 (Ms); *pōrt iār* Q 202 (ON I, III, IV); *portēr* Q 21 (Ms), 33 (Em), 121 (Dm); *pōrtēr* Q 16 (Ms), 113 (Em); *pōrtjē* Q 121c (Dm); **pförtner:** *pfōrtnər* Q 121c (Dm); **garde:** *gart* K 361 (Zr), L 286 (Edn), 417 (Zg, Wti), Q 1 (Zg); **concierge:** Q 3 (Wg, Wti); **markenkerel:** *markəkēəl* Q 117 (ON II, Em, Hk).

PORTIERSLOGE

(N 95, 4)

[De ruimte waar de portier zich bevindt.

Uit de woordtypen „penningcontrole”, „penningenboede” en „markenboede” blijkt dat de portier ook soms de dienstpenningen uitgaf.]

penningenboede: *penējəbuwt* Q 113 (Em); **markenboede:** *markəbut* Q 112a (ON I-IV); *ma.rəkəb·ūt* Q 202 (ON I, III, IV); *markəbuwt* Q 113 (Em); **penningcontrole:** Q 111 (ON I); *penēj·kontrol* Q 112a (ON I-IV); **portiersboede:** *pōrtīrs·būt* Q 121a (Ja), 121c (Dm); *pōrtīrsbūt* Q 121 (Dm); **portiersloge:** *pōrtīarsl·ōžə* Q 121 (Wa); *portīrslōžə* Q 15 (Ms); *portīrsloažə* Q 16 (Ms); *pōrtīrslōžə* Q 21 (Ms); **bij de portier:** *bi dər pōrtēr* Q 111 (ON I, III, IV); *bi də portejr* L 433 (Ms); *bej də portēr* Q 12 (Edn, Zg); **portier:** *portēr* L 374 (Ms), Q 7 (Edn); *pōrtēr* Q 21 (Ms); *portūr* Q 35 (Em, Hk, Wa); **portierskantoor:** *pōrtīrskantuər* Q 121 (Dm); *pōrtīrskantuər* Q 121 (Dm); **portierhuis:** *pōrtjēhūs* Q 121c (Dm); **conciergekot:** Q 3 (Wg, Wti); **wachthok:** *waxhøk* Q 117a (La, Ja); **wachthuisje:** *poatwextārshøk* Q 117a (La, Ja); **poortwachtershok:** *poatwextārshøk* Q 117a (La, Ja); **bij de planton:** *bej də plantō* L 417 (Zg, Wti); **chef-garde:** *šef -gart* L 286 (Edn); **controle:** *kōntrōl* K 361 (Zr); **cour de garde:** *kūr də gart* Q 1

(Zg); **garde:** *gart* L 422 (Edn); **corps de garde:** *kon tə gart* Q 7 (Edn).

SCHAFTLOKAAL

(N 95, 6)

[Lokaal waar men de boterhammen verorbert.]

schaftlokaal: *šaflokāl* L 265 (Em, Ms), 374 (Ms), 426 (Ms), Q 15 (Ms), 16 (Ms), 21 (Ms), 33 (Em), 35 (Em, Hk, Wa), 111 (ON I, III, IV), 113 (Em), 117 (ON II, Em, Hk), 117a (La, Ja), 121 (Dm, Wa), 121a (Ja), 121c (Dm); *šaftlokāl* L 374 (Ms), Q 113 (ON I-IV); **eetlokaal:** *ēslokāl* Q 121c (Dm); **botterlokaal:** *bu.tərlo.k·āl* Q 202 (ON I, III, IV); **schaftboede:** *šafbuwt* Q 113 (Em); **eetboede:** *ēibut* L 374 (Ms); *ēsbut* Q 121c (Dm); **schaftkeet:** *šaftikē* L 433 (Ms); **eetzaal:** L 422 (Edn), Q 7 (Edn); **refter:** *reftər* Q 3 (Wg, Wti), 7 (Edn); **kantine:** Q 3 (Wg, Wti).

FRISDRANKENHUISJE

(N 95, 6 add.; N 95A, 15)

[Gebouwtje waar melk, limonade, haringen, sigaretten, sprits en pruimtabak te koop zijn.]

melkboede: *melkbut* Q 111 (ON I, III, IV), 112a (ON I-IV); *melkbūət* Q 117 (ON II, Em, Hk); *melkbūt* Q 113 (ON I-IV); *mēlkbūt* Q 16 (Ms); *m·ēlkbūt* L 374 (Ms); *mēlkbūwt* Q 113 (Em); *melxbūt* Q 121c (Dm); *melxb·ūt* Q 121 (Dm), 121 (Wa); *melkbut* L 265 (Em, Ms), Q 15 (Ms), 21 (Ms); **melksboede:** *melksbūt* Q 117a (La, Ja); *me.ləks·b·ūt* Q 202 (ON I, III, IV); *mēlksbuwt* Q 113 (Em); *melxsbūt* Q 121a (Ja); *melxsb·ūt* Q 121 (Dm), 121b (WS); *meləxsbūt* Q 121c (Dm); **melkbar:** L 422 (Edn), Q 3 (Wg, Wti), 7 (Edn), 12 (Zg, Edn); *mēlkbār* L 417 (Zg, Wti); **melk-huisje:** *melkhūska* Q 35 (Em, Hk, Wa); **kantine:** Q 121 (Wa); *kantīn* Q 121 (Dm); *kanten* L 422 (Edn).

WERKPLAATS

(N 95, 10)

werkplaats: *werkplāts* Q 33 (Em), 35 (Em, Hk, Wa), 111 (ON I, III, IV), 113 (Em, ON I-IV), 117 (ON II, Em, Hk), 117a (La, Ja), 121a (Ja), 121b (WS), 121c (Dm); *werkplāts* L 374 (Ms), 426 (Ms), 433 (Ms), Q 15 (Ms), 16 (Ms), 21 (Ms); *wē.rəkpl·āts* Q 202 (ON I, III, IV); *wērekplāts* Q 111 (ON I); *werkpl·āts* Q 121 (Dm, Wa); *wērəkplāts* L 265 (Em, Ms); **atelier:** L 422 (Edn), Q 3 (Wg, Wti); *atəljē* L 417 (Zg, Wti), Q 7 (Edn), 111 (ON I, III, IV), (Brn, Zr, Hn, Zg, Wg, Wti, Edn); *atəlj·ē* K 361 (Zr); **werkstatt:** *werkstāt* Q 121 (Dm), 121c (Dm).

MONTEUR

(N 95, 147)

[Vakman op de mijn die machines, leidingen en apparaten ineenzet en ook repareert.]

monteur: L 433 (Ms), Q 3 (Wg, Wti), 15 (Ms), 113 (Em), 117a (La, Ja), 121 (Wa), 121c (Dm); **montiðr** L 374 (Ms), Q 16 (Ms), 111 (ON I, III, IV), 113 (ONI-IV), 117 (ONII, Em, Hk); **montiyr** Q 121a (Ja); **ajusteur:** *ajystðr* L 422 (Edn), Q 12 (Zg, Edn); *ažystðr* L 286 (Edn), Q 1 (Zg); *ašystðr* Q 7 (Edn); *ažestðr* K 361 (Zr); *ažestðr* L 417 (Zg, Wti).

BANKWERKERIJ

(monogr.)

schlosserei: *šlpsarej* Q 121 (Dm).

BANKWERKER

(monogr.; N 95, 147)

bankwerker: Q 35 (Em, Hk, Wa), 121 (Wa); *banjwerkær* L 426 (Ms), Q 15 (Ms), 21 (Ms), 33 (Em), 112a (ON I-IV), 113 (ON I-IV), 117 (ON II, Em, Hk), 121a (Ja); **schlosser:** *šlpsær* Q 121 (Dm), 121b (WS), 121c (Dm); *šlþ.sær* Q 202 (ON I, III, IV); *šlpsær* Q 112a (ON I-IV); **rorenschlosser:** *rðrašlpsær* Q 113 (ON I-IV).

MAGAZIJN

(N 95, 9; Vwo 492; Vwo 222; monogr.)

[Algemene benaming voor een ondergronds of bovengronds magazijn.]

Het woordtype „catriye” is specifiek van toepassing op een ondergronds magazijn.]

magazijn: (Hn, Zg, Wg, Wti, Edn), Q 3 (Wg, Wti), 121 (Wa); *magazín* L 374 (Ms), 426 (Ms), Q 21 (Ms), 33 (Em), 35 (Em, Hk, Wa), 117a (La, Ja); *magazín* L 374 (Ms), 422 (Edn), 433 (Ms), Q 15 (Ms), 16 (Ms), 111 (ON I), 113 (Em), 117 (ON II, Em, Hk); *magasín* Q 121b (WS); *magazín* Q 111 (ON I, III, IV), 113 (ON I-IV); *magazín* Q 7 (Edn), 12 (Zg, Edn); *magaz:ij* Q 202 (ON I, III, IV); *majazín* Q 121 (Dm), 121a (Ja), 121c (Dm); *majazín* Q 121 (Dm), 121c (Dm); *magazēn* (Brn, Zr, Hn, Zg, Wg, Wti, Edn); *magazējn* Q 1 (Zg); *magazējn* L 417 (Zg, Wti); *magazēnj* L 265 (Em, Ms); **magazijn bovengrond:** *magazē.n bō.vagrø.nt* K 361 (Zr); **magazijn onder:** *magazē.n ɔnær* K 361 (Zr); **lager:** *lāgar* Q 117a (La, Ja); **catriye:** *katri* (Brn, Zr, Hn, Zg, Wg, Wti, Edn); *katrij* (Brn, Zr).

MAGAZIJNMEESTER

(N 95, 160; Vwo 231; monogr.)

[Opziener over hetgeen in een magazijn boven- en ondergronds voorhanden is.]

Het woordtype „chef-catriye” is specifiek van toepassing op de magazijnmeester van een ondergronds magazijn (Vanwongerghem pag. 90.)

magazijnmeester: *magazēnjmēstar* L 265 (Em, Ms); *magazínmēstar* Q 15 (Ms), 111 (ON I, III, IV); *magazínmēstar* L 374 (Ms), 426 (Ms), 433 (Ms), Q 16 (Ms), 111 (ON I); *magazínmēstar* Q 113 (Em), 117 (ON II, Em, Hk); *magazínmēstar* Q 33 (Em), 113 (ON I-IV), 117a (La, Ja); *majazínmēstar* Q 121 (Dm), 121a (Ja); *majazínmēstar* Q 121 (Dm), 121b (WS), 121c (Dm); **magazijnsmeester:** *majazínsmēstar* Q 121c (Dm); *majazínsmēstar* Q 121 (Wa); **magazijnchef:** *magazínšef* Q 21 (Ms); **chef magazijn:** *šefmagazē.n* K 361 (Zr); **magazijnier:** Q 3 (Wg, Wti); *magazējnir* Q 1 (Zg); *magazēnēr* L 417 (Zg, Wti), Q 12 (Zg, Edn); *magazēnir* K 361 (Zr); *magazēnir* L 286 (Edn); **magasinier:** L 422 (Edn), Q 7 (Edn); **magazijnsknecht:** *magaz:ijnskne.x* Q 202 (ON I, III, IV); **lagerbaas:** *l:āgarb:ās* Q 117a (La, Ja); **chef-catriye:** *šefkatri* (Brn, Zr, Hn, Zg, Wg, Wti, Edn).

LOODS

(N 95, 11)

[Algemene benaming voor een gebouw waar materialen zoals machines (Q 121c) of stijlen (L 374) kunnen worden opgeslagen.]

loods: L 374 (Ms), 426 (Ms), 433 (Ms), Q 15 (Ms), 16 (Ms), 21 (Ms), 33 (Em), 35 (Em, Hk, Wa), 117a (La, Ja), 121 (Dm, Wa), 121a (Ja); *lɔats* Q 21 (Ms); *lɔts* Q 111 (ON I, III, IV); *l:ɔts* Q 202 (ON I, III, IV); *lots* L 265 (Em, Ms); **machineloods:** *mazīnālɔts* Q 121c (Dm); **stijlenloods:** *stīlālɔts* L 374 (Ms); **schop:** Q 111 (ON I); *šop* Q 117 (ON II, Em, Hk); *šopp* Q 121c (Dm); **keet:** *kēt* Q 113 (ON I-IV); **laadzaal:** *lɔzāl* L 417 (Zg, Wti); **remise:** *ræmjs* L 417 (Zg, Wti); *ræmis* Q 121 (Dm), 121c (Dm); *ræm:is* K 361 (Zr); **barak:** *brak* Q 117a (La, Ja); **hangar:** Q 3 (Wg, Wti); *hangār* L 422 (Edn); *aŋqar* Q 7 (Edn).

SMEERKEET

(N 95A, 9 add.)

[Gebouw op het mijnterrein van de Domaniale mijn waarin jonge mijnwerkers mijnwagens schoon moesten maken.]

smeerboede: *šmīrbut* Q 121c (Dm).

SMEERDER

(N 95, 153)

[Wagensmeerder.]

smeerder: *šmērdær* Q 15 (Ms), 16 (Ms), 21 (Ms); *šmērdær* L 426 (Ms), 433 (Ms); *šmīrdær* Q 35 (Em, Hk, Wa), 113 (ON I-IV); *smījærdær* L 374 (Ms); *šmīærdær* Q 111 (ON I, III, IV); **smerer:** *šmīrær* Q 117 (ON II, Em, Hk); *šmīærær* Q 117a

(La, Ja), 121a (Ja); **smeerman**: L 422 (Edn), Q 3 (Wg, Wti), 7 (Edn); *smērmān* Q 1 (Zg); *smērman* Q 12 (Zg, Edn); *smēarman* L 286 (Edn); **smeerjong**: *šmīrjoŋ* Q 121 (Dm), 121c (Dm); *šmīrjoŋ* Q 112a (ON I-IV), 117 (ON II, Em, Hk); *šmi.ərj.əŋ* Q 202 (ON I, III, IV); **smeerpik**: *šmīrpek* Q 33 (Em), 113 (ON I-IV, Em); **smeerbuil**: *šmiərbyl* Q 121c (Dm); **smeerpot**: *šmīrpoŋ* Q 113 (Em).

KETELHUIS

(N 95, 17; monogr.)

[Plaats waar de stoomketels van de mijn zich bevinden. Zij produceren stoom voor de aandrijving van generatoren en persluchtcompressoren.]

ketelhuis: Q 3 (Wg, Wti); *kētəlhūs* L 426 (Ms), 433 (Ms), Q 15 (Ms), 16 (Ms), 21 (Ms), 111 (ON I, III, IV), 117 (ON II, Em, Hk); *kētəlhū.s* Q 35 (Em, Hk, Wa); *kētəlhū.s* L 422 (Edn); *kijtalhūs* L 374 (Ms); *kēətəlhūs* Q 33 (Em), 113 (Em), 117a (La, Ja); *kē.atəlhū.s* Q 202 (ON I, III, IV); *keətəlhūs* Q 113 (ON I-IV); *ketəlhøš* L 265 (Em, Ms); *kiətəlhūs* L 374 (Ms); *kesəlhūs* Q 121 (Dm, Wa), 121a (Ja), 121b (WS), 121c (Dm); **centrale**: Q 7 (Edn); *sentral* Q 7 (Edn); *səntral* L 417 (Zg, Wti); **stokerij**: Q 3 (Wg, Wti); *stōkərəj* Q 1 (Zg); **souffrierie**: *sofri* K 361 (Zr); **ovens**: Q 3 (Wg, Wti).

SCHOORSTEEN

(N 95, 18; monogr.)

[De woordtypen „Lange Jan” en „Lange Lies” duiden op twee schoorstenen van de Oranje-Nassau I in Heerlen.]

schoorsteen: *šōrštejn* Q 21 (Ms), 111 (ON I, III, IV); *šōrštejn* Q 111 (ON I); *šōrštejn* Q 15 (Ms); *šōrstīān* L 265 (Em, Ms); *šoarstejn* L 374 (Ms); *šōrstē* Q 113 (ON I-IV), 117 (ON II, Em, Hk), 117a (La, Ja), 121 (Dm), 121a (Ja); *šōrštē* Q 113 (Em); *šōarštē* Q 121c (Dm); *šūarštē* Q 33 (Em); **schorensteen**: *šp.arəštē* Q 202 (ON I, III, IV); **schouw**: Q 3 (Wg, Wti); *špw* L 417 (Zg, Wti), 422 (Edn), 426 (Ms), 433 (Ms), Q 7 (Edn), 15 (Ms), 16 (Ms), 35 (Em, Hk, Wa); *šow* Q 12 (Zg, Edn); *sxōw* L 286 (Edn); *sxō* Q 1 (Zg); *sx.ō* K 361 (Zr); *sxōā* K 361 (Zr); **kamin**: *kamin* L 374 (Ms), Q 113 (Em), 117 (ON II, Em, Hk), 121 (Dm, Wa), 121b (WS), 121c (Dm); *kamīān* Q 121c (Dm); **lange jan**: *l.əŋə.j.an* Q 202 (ON I, III, IV); **lange lies**: *l.əŋə.li.s* Q 202 (ON I, III, IV).

ELEKTRISCHE CENTRALE

(N 95, 21)

centrale: Q 7 (Edn), 111 (ON I, III, IV), 121 (Wa); *sentrala* Q 12 (Zg, Edn); *sentrāl* L 374 (Ms), Q 1 (Zg), 21 (Ms), 33 (Em), 35 (Em, Hk, Wa), 112a (ON I-IV), 113 (ON I-IV), 117a (La,

Ja); *sentral* K 361 (Zr), L 286 (Edn), Q 7 (Edn); *sentr.āl* Q 202 (ON I, III, IV); *səntral* L 417 (Zg, Wti); **elektrische centrale**: *elektrišə sentrālə* L 433 (Ms), Q 111 (ON I); *elektišə sentrāl* Q 16 (Ms); *elektrišə tsentrāl* Q 121 (Dm), 121c (Dm); *elektrišə sentral* L 422 (Edn); *lektrišə sentrāl* Q 113 (Em); *lektrišə sēntrāl* Q 121a (Ja); *lektrišə sentrālə* Q 15 (Ms); **de elektrische**: *də elektrišə* L 426 (Ms); **centrale électrique**: *sentral elektrik* Q 3 (Wg, Wti).

COMPRESSORHUIS

(N 95, 22)

[Plaats waar de compressoren staan die worden gebruikt voor het samenpersen van lucht. Volgens de informant uit Q 21 lagen in dit gebouw compressoren die met gas werden aangedreven, vandaar de naam „gascentrale”.]

compressorhuis: *kompresərhūs* L 433 (Ms), Q 15 (Ms), 111 (ON I); *kompresorhū.s* Q 35 (Em, Hk, Wa); *kōmpresərhūs* Q 113 (Em), 121 (Dm, Wa), 121c (Dm); **compressor**: *kōmpresər* Q 121b (WS); **compresseur**: *kōmpresørs* (mv.) L 286 (Edn); **compressorhuisje**: *kōmpresərhøvsjə* Q 121a (Ja); **compressorzaal**: *kōmpresørzāl* L 417 (Zg, Wti), Q 3 (Wg, Wti); *kōmpresørzāl* L 422 (Edn), Q 7 (Edn); **compressorgebouw**: *kompresərgəbuw* L 433 (Ms), Q 111 (ON I, III, IV), 113 (ON I-IV); *kompresərgəbuw* L 374 (Ms); **centrale**: *tsentrāl* Q 121 (Dm); **gascentrale**: *gassentrāl* Q 21 (Ms); **preslofthal**: *preslofhal* Q 121c (Dm); **ketelenhuis**: *kēətəlhūs* Q 117a (La, Ja).

KOELTOREN

(N 95, 19; monogr.; div.)

[Torenvormige koelinstallatie. Zie afb. 17.]

koeltoren: Q 3 (Wg, Wti), 121 (Wa); *kōltōrə* L 433 (Ms), Q 15 (Ms), 111 (ON I); *kōltūrə* Q 35 (Em, Hk, Wa), 113 (ON I-IV); *kōltūrə* Q 113 (Em), 117 (ON II, Em, Hk), 117a (La, Ja), 121b (WS); *kōltōrə* Q 21 (Ms), 111 (ON I, III, IV); *kōltōrə* L 422 (Edn); *kultorə* L 265 (Em, Ms); *kultōrə* Q 33 (Em); *kōltoarə* L 374 (Ms), 426 (Ms), Q 16 (Ms); *k.ōltu.ərə* Q 202 (ON I, III, IV); *kultuarən* Q 121a (Ja); **koeltoor**: *kōltūr* Q 121c (Dm); *kōjltūr* Q 121c (Dm); *kōltūr* Q 121 (Dm), 121c (Dm); **chaudière**: *šodjēr* (Wti).

WATERTOREN

(N 95, 20)

watertoren: Q 3 (Wg, Wti); *wātərtōrə* L 433 (Ms), Q 15 (Ms), 111 (ON I); *watərtora* L 265 (Em, Ms); *wātərtōrə* Q 21 (Ms), 111 (ON I, III, IV); *wātərtōarə* L 374 (Ms), 426 (Ms), Q 16 (Ms); *wātərtūrə* L 417 (Zg, Wti), Q 35 (Em, Hk, Wa), 113 (ON I-IV); *wā.tərtō.rə* K 361 (Zr); *wātər-*

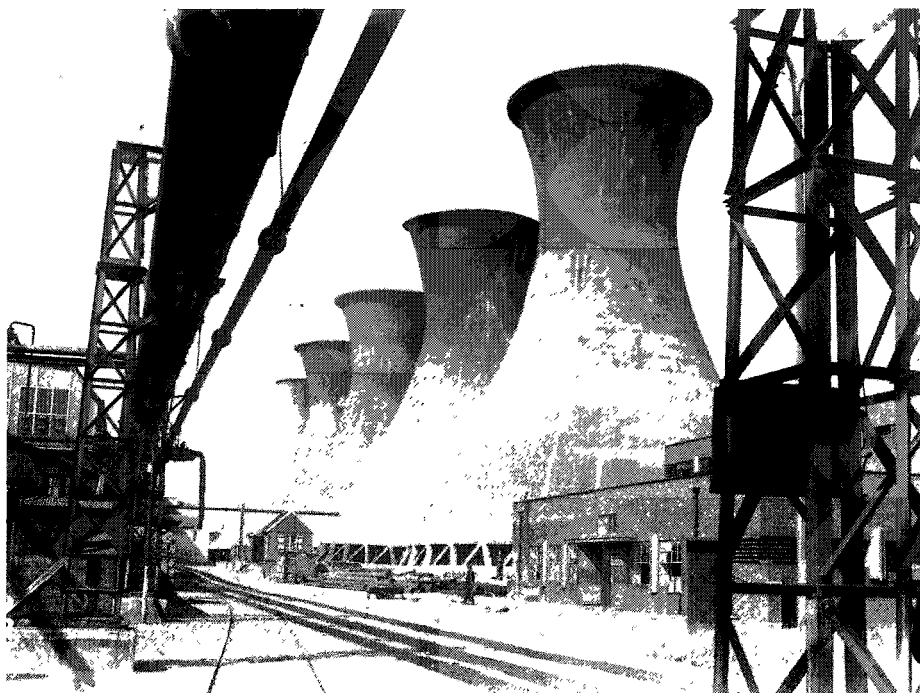

Afb. 17. koeltorens

tūara Q 33 (Em), 113 (Em), 117 (ON II, Em, Hk), 117a (La, Ja); *wātærtþra* L 422 (Edn); *wasærtūra* Q 121b (WS); *wasærtuáran* Q 121a (Ja); *watertoor*: *wā.tærtu.ər* Q 202 (ON I, III, IV); *wasærtūr* Q 121 (Wa), 121c (Dm); *wasærtūr* Q 121 (Dm), 121c (Dm).

KANTOOR

(N 95, 28)

[Hoofdkantoor. De informant van Q 202 vermeldt dat het hoofdkantoor van de Oranje-Nassaumijnen ook „aquarium” werd genoemd vanwege de glazen wanden. De zegspersoon van Q 7 verstaat onder „de bureaus” het hele administratieve complex.]

kantoor: L 433 (Ms); *kantuər* Q 117a (La, Ja); 121 (Dm, Wa), 121c (Dm); *kantūr* L 265 (Em, Ms), Q 111 (ON I, III, IV); *kantiūr* L 422 (Edn), Q 33 (Em), 35 (Em, Hk, Wa), 113 (ON I-IV, Em), 117 (ON II, Em, Hk), 121b (WS); *kantýar* Q 121a (Ja); *kantoar* L 374 (Ms), 426 (Ms), Q 15 (Ms), 16 (Ms); *kantoər* Q 111 (ON I); *kentoar* Q 21 (Ms); **hoofdkantoor**: *h'ōfka.ntuər* Q 202 (ON I, III, IV); **bureau**: Q 3 (Wg, Wti); *byrō* Q 1 (Zg), 7 (Edn), 112a (ON I-IV), 113 (Em); *byro* Q 12 (Zg, Edn), 121 (Wa), 121c (Dm); *brō* L 417 (Zg, Wti); *bārō* L 286 (Edn); *bār.ō* K 361 (Zr); **de bureaus**: *də byrōs* Q 7 (Edn); **aquarium**: *akwā-*

rijōm Q 202 (ON I, III, IV); **schalter**: *šaltər* L 374 (Ms).

LOONKANTOOR, LOONHAL

(N 95, 28; N 95, 977)

[Plaats waar het loon uitbetaald wordt.]

loonhal: L 433 (Ms), Q 121 (Wa); *luənhal* L 265 (Em, Ms), Q 35 (Em, Hk, Wa), 111 (ON I, III, IV), 113 (Em), 121 (Dm), 121b (WS), 121c (Dm); *lūnhal* Q 33 (Em), 112a (ON I-IV), 113 (ON I-IV), 117 (ON II, Em, Hk), 117a (La, Ja), 121 (Dm), 121a (Ja), 121c (Dm); *l·uənh'al* Q 202 (ON I, III, IV); *lūnhal* Q 121c (Dm); *loanhal* L 374 (Ms), 426 (Ms), Q 15 (Ms), 16 (Ms), 21 (Ms); *lōwnhal* Q 111 (ON I); *lōwnhal* L 426 (Ms); **loonkantoor**: *luənkantuər* Q 121 (Dm), 121c (Dm); *loənkantiūr* Q 113 (ON I-IV); **loonbureau**: *loənbýrō* Q 113 (ON I-IV); *luənbyro* Q 121 (Dm), 121a (Ja), 121c (Dm); *luənbýrō* Q 117a (La, Ja); *lūənbýrō* Q 112a (ON I-IV), 117 (ON II, Em, Hk); *luənbyro* Q 121 (Wa); **loonschalter**: *l·uən·ša.ltər* Q 202 (ON I, III, IV); **loonbetalingkantoor**: L 433 (Ms); **loonadministratie**: *lōnatmini·strāsi* Q 21 (Ms); *lōnatminəstrāsi* L 374 (Ms); **loonboede**: *luənbūt* Q 111 (ON I, III, IV); **betaalzaal**: Q 3 (Wg, Wti), 7 (Edn); *bətālzāl* L 417 (Zg, Wti), Q 12 (Zg, Edn); *bətālzāl* K 361 (Zr); *bətālzāl* Q 1 (Zg); **betaalkelder**: *bətōqəlkeldər* L

286 (Edn); **kelder**: L 422 (Edn); **kas**: Q 112a (ON I-IV); **bureau salaire**: Q 3 (Wg, Wti); **marquage**: *markāš* L 417 (Zg, Wti).

AMBTENAAR

(N 95, 140; monogr.)

[Het algemene woord voor de ambtenaar op de mijn. Een woordtype als „pennelekker” is echter spottend bedoeld. Een schrijver zit op kantoor.]

beambte: Q 21 (Ms), 111 (ON I, III, IV), 121 (Dm, Wa), 121a (Ja), 121b (WS), 121c (Dm); *baamtā* L 374 (Ms), 426 (Ms), Q 111 (ON I), 112a (ON I-IV), 113 (ON I-IV, Em), 117 (ON II, Em, Hk), 119 (La, Ja), 121c (Dm); **ambtenaar**: Q 15 (Ms); *amtānēr* L 433 (Ms), Q 16 (Ms); **bediende**: Q 1 (Zg), 3 (Wg, Wti); *bādēndā* Q 7 (Edn), 12 (Zg, Edn); **employé**: Q 7 (Edn); **bureauman**: *bāroma.n* K 361 (Zr); *byroma.n* K 361 (Zr); **schrijver**: *šrīvār* Q 117a (La, Ja); **aangestelde**: *āgašteldā* Q 113 (Em); **pennelekker**: *penalekār* Q 3 (Wg, Wti), 113 (Em); **kantoorpik**: L 433 (Ms); **hoge heren** (mv.): *huax hērā* Q 121 (Dm), 121c (Dm); **heren** (mv.): *h-ērā* Q 121 (Wa); **die met kraag en binde**: *dī met krāx en bint* Q 121c (Dm); **die met die witte anzüge**: *dī met dī wisā a.ntsōx* Q 121a (Ja).

OPZICHTERSKAMER

(N 95, 27; div.)

[Ruimte waar de opzichters voor en na de dienst bereikbaar zijn voor besprekingen en het schrijven van materiaalbonnen, het invullen van dienstlijsten, etc. Op de Domaniale mijn had iedere opzichter zijn eigen loket.]

vaarstoof: *vārštuaē* Q 121(Dm); **opzichterskamer**: Q 21 (Ms), 33 (Em), 35 (Em, Hk, Wa), 121a (Ja), 121b (WS); *opzextārkāmār* L 374 (Ms), 426 (Ms), 433 (Ms), Q 121 (Wa); *opzextāškāmār* Q 15 (Ms), 16 (Ms); **rapportkamer**: Q 7 (Edn); **opzichtersboede**: *opzextārsbuat* Q 117a (La, Ja); **stijgerbureau**: *štīgārbyrō* Q 112a (ON I-IV); **stijgerboede**: *štīgārbyr-ūt* Q 202 (ON I, III, IV); **stijgersboede**: *štīgārsbūt* Q 113 (ON I-IV), 119 (La, Ja); *štīgāšbūt* Q 111 (ON I, III, IV); **stijgerzimmer**: *štījārtsemār* Q 121 (Dm), 121c (Dm); *štījārtsemār* Q 121c (Dm); **verslagzaal**: *vārslāxzōl* Q 1 (Zg); *vārslāxzāl* Q 12 (Zg); **porionsaal**: Q 3 (Wg, Wti); **porionskamer**: L 422 (Edn); **bureau opzichters**: *byrō opzextārs* Q 12 (Edn); **bureau voor de porions**: *bār-ō vōr ā pārij-ōns* K361 (Zr).

VERGADERRUIMTE

(N 95, 29)

vergaderlokaal: L 426 (Ms), Q 16 (Ms), 111 (ON I, III, IV), 113 (ON I-IV), 121 (Wa); *vərgādərlo-*

kāl Q 113 (Em), 121a (Ja); **vergaderzaal**: L 422 (Edn), Q 3 (Wg, Wti); **rapportzaal**: *raportzāl* L 417 (Zg, Wti); **leslokaal**: *lē.slo.k-āl* Q 202 (ON I, III, IV); **spreekzaal**: *špřęakzāl* Q 117a (La, Ja); **conferentiezaal**: L 433 (Ms); **conferentiekamer**: Q 21 (Ms); *konfārensikāmār* Q 112a (ON I-IV); **versammlungszimmer**: *vərsaməlunjtsemār* Q 121 (Dm), 121c (Dm); **versammlungsplaats**: *vərsaməlunjtplāts* Q 121c (Dm); **versammlungslokaal**: *vərsaməlunjtlokāl* Q 121c (Dm).

OPLEIDINGSGEBOUW

(N 95, 24; N 95, 24 add.)

[Plaats waar men de aankomende mijnwerker in het vak schoolt.

Met de afkorting *T.W.I.* wordt bedoeld „Training Works Instructions”.

De Bovengronde Vakschool, de *B.V.S.*, leidde op tot bankwerker en elektricien (Kemp pag. 35).]

opleidingsgebouw: Q 121a (Ja); *oplejdēnsgəbuw* L 374 (Ms); *oplejdēnsgəbu* Q 21 (Ms); *oplēdēnsgəbōw* Q 113 (Em); **de opleiding**: Q 15 (Ms); *dā oplejēn* L 433 (Ms); **opleidingzaal**: L 422 (Edn); **leslokaal**: *lestokāl* Q 111 (ON I, III, IV), 121c (Dm); *lē.slo.k-āl* Q 202 (ON I, III, IV); **t.w.i.**: Q 7 (Edn); **t.w.i.-lokaal**: Q 12 (Zg, Edn); **op de b.v.s.**: *op-dā [b.v.s.]* Q 202 (ON I, III, IV); **b.v.s.**: L 426 (Ms).

O.V.S.-GEBOUW

(N 95, 24)

[De Ondergrondse Vakschool waar de mijnwerker wordt opgeleid voor het mijnwerk ondergronds.]

o.v.s.: L 426 (Ms), Q 112a (ON I-IV); **o.v.s.-school**: *[o.v.s.]-šūl* Q 113 (ON I-IV); *[o.v.s.]-žual* Q 121c (Dm); **vakschool**: Q 121 (Wa); *fax-šūal* Q 121 (Dm), 121c (Dm); **o.v.s.-gebouw**: *ōvēes-gəbu* Q 21 (Ms); *[o.v.s.]-gəbōj* Q 117a (La, Ja); **bij de o.v.s.**: *bej dā [o.v.s.]* Q 35 (Em, Hk, Wa); **op de o.v.s.**: *op-dā [o.v.s.]* Q 202 (ON I, III, IV).

SLIKVIJVER

(N 95, 35; monogr.)

[Het afvalwater van de mijn liet men in bassins met overslag bijeenstromen. Het bezinksel, fijn kolenslik, in Limburg ook wel *slam* genoemd, werd als brandstof verkocht. Zie afb. 18.]

slamvijver: *slamvīvār* Q 35 (Em, Hk, Wa), 111 (ON I, III, IV); *šla.mvejvār* Q 121 (Ja); *slamvīvār* L 374 (Ms); *šlām vīvār* Q 117 (ON II, Em, Hk); **slamwijer**: *šla.mwejār* Q 121 (Dm, Wa), 121c (Dm); *šlamwejār* Q 112a (ON I-IV); **slamlok**: *šla.mlō.ak* Q 202 (ON I, III, IV); **slambassin**: *šlambazej* Q 113 (Em); *šlāmbazej* Q 117a (La,

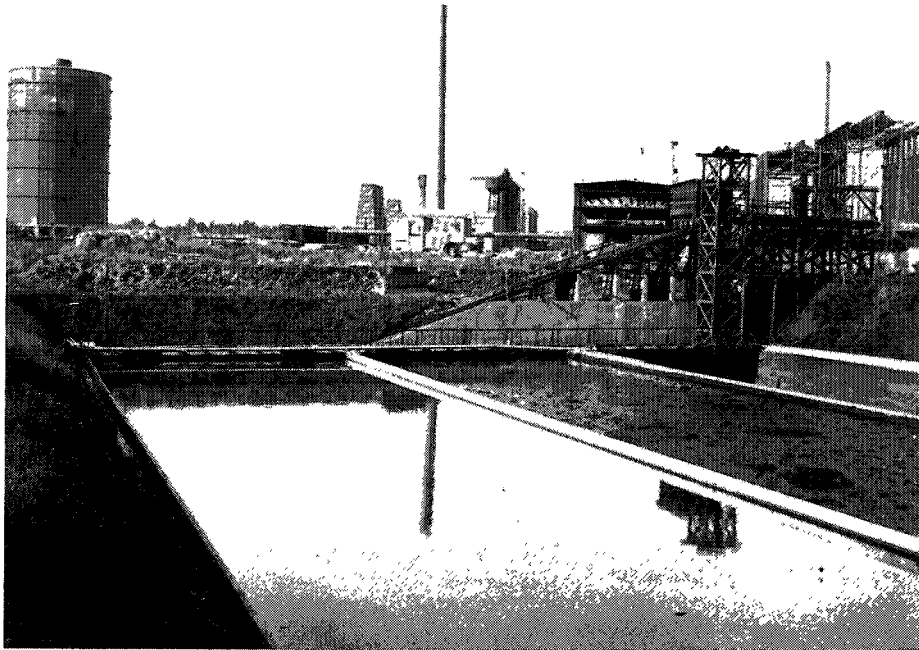

Afb. 18. slikvijver

Afb. 19. mijnhoutterrein



Ja); *šla.mbaseņ* Q 119 (La, Ja); *šlāmbāzeņ* Q 111 (ON I); *šlāmbāzeņ* Q 117 (ON II, Em, Hk); *šlāmbaseņ* Q 113 (ON I-IV); *šlāmbaseņ* Q 121 (Dm), 121b (WS); **slamkuil**: *šlamkū.l* Q 7 (Edn); *šlamkul* L 433 (Ms); *slampkūl* L 422 (Edn); *šlampkul* Q 16 (Ms); *slamkulā* (mv.) L 417 (Zg, Wti); **slamkoot**: *slamkōt* Q 1 (Zg); *slamkō.t* K 361 (Zr); *slamkūtār* (mv.) L 417 (Zg, Wti); **slamput**: *slampōt* Q 3 (Wg, Wti); *šlampōt* L 426 (Ms); **slambakken** (mv.): *šlambakā* (Ms); **slikvijver**: *šlekvīvār* Q 15 (Ms), 21 (Ms); **bassin**: *bāzeņ* Q 16 (Ms).

MIJNHOUTTERREIN

(N 95, 36; monogr.)

[Terrein waar het hout ligt dat nodig is om de mijngangen te ondersteunen. Zie afb. 19.]

mijnhoutterrein: Q 3 (Wg, Wti); **houtterrein**: L 374 (Ms), 426 (Ms), 433 (Ms), Q 15 (Ms), 16 (Ms), 111 (ON I, III, IV), 113 (ON I-IV); *hōwtterējn* L 374 (Ms); *hōwtterējn* Q 21 (Ms); *hōwtterējn* L 265 (Em, Ms); *hōttterējn* Q 117 (ON II, Em, Hk); *hō.tterē.jn* Q 202 (ON I, III, IV); *hoattterējn* Q 35 (Em, Hk, Wa); *hōttterējn* Q 33 (Em), 117a (La, Ja); **houtpark**: L 422 (Edn), Q 7 (Edn), 12 (Zg, Edn); *hōwtpark* L 417 (Zg, Wti); **houtperk**: *hōtperk* Q 1 (Zg); *hō.tperk* K 361 (Zr); **puthoutterrein**: Q 3 (Wg, Wti); **houtplaats**: *hōwtplāš* Q 113 (ON I-IV); **houtplei**: *hōtplēj* Q 113 (Em); *hōtsplej* Q 121b (WS), 121c (Dm);



Afb. 20. leesjongens

hòtspla.j Q 121 (Dm, Wa), 121a (Ja), 121c (Dm);
houtlager: *hòtlàgər* Q 112a (ON I-IV), 113 (Em),
 117 (ON II, Em, Hk), 119 (La, Ja); *hòtslājər* Q
 121 (Dm).

LEESBAND

(N 95, 832; monogr.; N 95, 14)

[Transportband waarop de schachtkool van de schacht naar de wasserij wordt vervoerd. Langs deze band staan de leesjongens die de stenen en andere ongerechtigheden uit de kolen rapen.]

leesband: Q 121 (Wa), 121a (Ja), 121c (Dm);
lēsbanrij L 426 (Ms), 433 (Ms), Q 15 (Ms), 16
 (Ms), 21 (Ms), 35 (Em, Hk, Wa); *lēsbant* Q 111
 (ON I, III, IV); *l-ēas-ba.nt* Q 202 (ON I, III, IV);
lēsbant Q 113 (ON I-IV); *lēsbant* Q 113 (Em),
 117 (La, Ja), 121 (Dm), 121c (Dm); *lēsbant* Q
 111; *lēsbanqk* Q 113 (Em).

LEESJONGEN

(N 95, 155; monogr.)

[Jongen die bovengronds de stenen raapt uit via een transportband aangevoerde kolen. Zie afb. 20.]

De afkorting *O.V.S.* uit de opgave „o.v.s.-er” (L 433, Q 121c) staat voor Ondergrondse Vakschool.]

leesjong: *lēsjoŋ* L 265 (Em, Ms), 374 (Ms), 426
 (Ms), 433 (Ms), Q 15 (Ms), 16 (Ms), 35 (Em, Hk,
 Wa), 111 (ON I, III, IV), 112a (ON I-IV), 117

(ON II, Em, Hk); *lēsjoŋ* Q 113 (Em), 121 (Dm),
 121b (WS), 121c (Dm); *l-ēsjoŋ* Q 117a (La, Ja);
lēsjoŋ Q 21 (Ms); *lēsjoŋ* Q 113 (ON I-IV); *lēsjuŋ*
 Q 33 (Em); **leesjongen:** Q 121 (Wa); **zeveriijjong:**
zevərejjoŋ Q 121a (Ja); **steenraper:** *stejnrapər* Q 7
 (Edn); **o.v.s.-er:** L 433 (Ms), 121c (Dm); **trieur:**
 Q 7 (Edn); **trieerder:** *triērdər* Q 3 (Wg, Wti); **een
 van de triage:** *ejnə van ə trijās* L 417 (Zg, Wti).

WASSERIJ

(N 95, 13; Vwo 472; Vwo 851; Vwo 852; monogr.)

[Plaats waar de kolen gewassen worden. Het wasproces heeft tot doel de stenen van de kolen te scheiden.]

wasserij: *wasərej* L 417 (Zg, Wti); *wasərej* K 361
 (Zr), L 422 (Edn); *wasərej* L 265 (Em, Ms),
 (Brn, Zr, Hn, Zg, Wg, Wti, Edn); *wasəri* L 374
 (Ms); *wasəri* L 374 (Ms); *wešəri* L 426 (Ms), 433
 (Ms), Q 15 (Ms), 16 (Ms), 21 (Ms), 33 (Em), 111
 (ON I, III, IV), 113 (ON I-IV); *wešəri* Q 35 (Em,
 Hk, Wa); *wešərej* Q 202 (ON I, III, IV);
wešərej Q 117a (La, Ja), 121 (Dm, Wa), 121a
 (Ja), 121b (WS), 121c (Dm); *wešərej* Q 117 (ON
 II, Em, Hk); *wešəri* Q 113 (Em); **was:** *weš* Q 121
 (Dm), 121c (Dm); **wasinstallatie:** *wasenstalāsi*
 (Brn, Zr, Hn, Zg, Wg, Wti, Edn); **lavoir:** Q 1
 (Zg); *lavwār* K 361 (Zr), (Brn, Zr, Hn, Zg, Wg,
 Wti, Edn); **lavage:** Q 7 (Edn); **kolenlavoir:** Q 3
 (Wg, Wti).



Afb. 21. schudzeef

DROOGWASSERIJ

(monogr.)

[In de droogwasserij worden door middel van perslucht de stenen van de kolen gescheiden, dus zonder gebruikmaking van een vloeistof. Alleen bij fijnkool in gebruik.]

droogwas: *drýaxweš* Q 121 (Dm).

ZEVERIJ

(N 95, 14; monogr.)

[Plaats waar de kolen gezeefd worden.]

zeverij: *zēvəri* L 374 (Ms), 426 (Ms), 433 (Ms), Q 15 (Ms), 16 (Ms), 21 (Ms), 33 (Em), 35 (Em, Hk, Wa), 111 (ON I, III, IV), 113 (ON I-IV); *zēvəri* L 374 (Ms), Q 113 (Em); *zēvərēj* Q 117 (ON II, Em, Hk); *zēvərəj* Q 117a (La, Ja), 121 (Dm, Wa), 121b (WS), 121c (Dm); *zēvər·ej* Q 202 (ON I, III, IV); *zēvərəj* Q 121 (Dm), 121a (Ja); *zēvərəj* L 417 (Zg, Wti); *zēvərēj* L 265 (Em, Ms); **kolenzeverij:** Q 3 (Wg, Wti); **separation:** *zēparatsiuən* Q 121c (Dm); *zēparatsiuən* Q 121 (Dm); *zēparatsiuən* Q 121c (Dm); **triage:** L 422 (Edn), Q 7 (Edn); *triās* Q 1 (Zg); *triās* L 417 (Zg, Wti); *trij·ās* K 361 (Zt); **sieb:** *sip* Q 111.

SCHUDZEEF

(N 95, 101; monogr.)

[Sorteerzeef. Van de waterij gaan de kolen naar

de sorteerzeven, waar zij naar grootte worden gescheiden. Zie afb. 21.]

schudzeef: Q 121 (Wa); *šøtzēf* L 426 (Ms), Q 21 (Ms); *šøtzēf* L 433 (Ms), Q 121 (Dm); *šøtzēf* L 374 (Ms), Q 15 (Ms), 16 (Ms); **schudzift:** *sxøtzēft* Q 3 (Wg, Wti); **trilzeef:** Q 111 (ON I); *trelziāf* Q 111 (ON I, III, IV); **schüttelzeef:** *šytəlzeft* Q 121c (Dm); **schüttelzift:** *šytəlzeft* Q 121c (Dm); **rut-schenzift:** *rušəzef* Q 121a (Ja); **zeef:** *zēf* Q 7 (Edn); *zēvə* (mv.) L 417 (Zg, Wti); **zift:** *zef* Q 121c (Dm); *ze.f* Q 202 (ON I, III, IV); **rut-schentoer:** *rušətūr* Q 117 (ON II, Em, Hk); **schuddeles:** *šødaləs* Q 113 (ON I-IV); **schütteles:** *šytələs* Q 117a (La, Ja); **schudgoot:** Q 111 (ON I); **kolenzift:** *koaləzef* Q 121 (Dm); **wan:** Q 117 (La, Ja).

GRUISKOOLKUIL

(N 95, 105)

[Opslagplaats voor fijnkool.]

gruiskoolkuil: *grýskølkul* L 433 (Ms); **gruiskuil:** *grýskul* L 374 (Ms), Q 111 (ON I); **grieskoolkuil:** *greskølkul* Q 121a (Ja); **grieskuil:** *jreskul* Q 121 (Dm, Wa), 121c (Dm); **kolengrieskuil:** *koaləgreskul* Q 112a (ON I-IV); **kolengriesput:** *kølagrīəspøt* Q 111 (ON I, III, IV); **bunker:** *bøŋkər* Q 21 (Ms); **silo:** Q 7 (Edn); **scheplok:** *šøploxx* Q 121c (Dm).

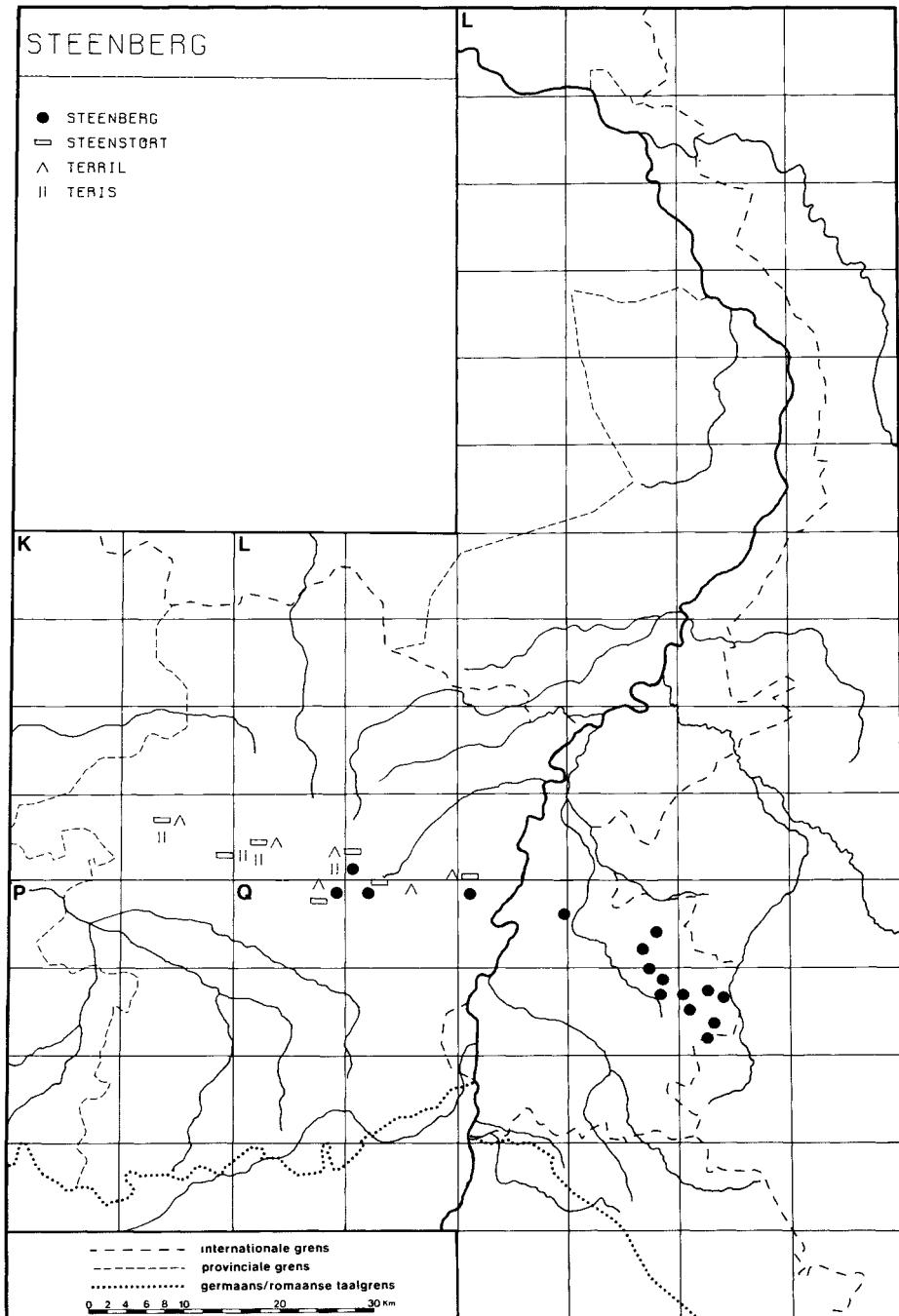

II.5

STEENBERG (zie kaart)

(N 95, 34; Vwo 733; Vwo 742; Vwo 755; Vwo 775; Vwo 798; monogr.)

[Een hoge steenhoop in de nabijheid van de mijnen waarop het niet gebruikte gesteente wordt gestort. Zie afb. 22.]

steenberġ: (Wti); *stejnberx* L 374 (Ms), 426 (Ms), Q 16 (Ms); *štejnberx* L 433 (Ms), Q 15 (Ms), 21 (Ms), 111 (ON I); *šteberax* Q 33 (Em), 35 (Em, Hk, Wa), 112a (ON I-IV), 113 (ON I-IV, Em), 117 (ON II, Em, Hk), 117a (La, Ja), 121 (Dm, Wa), 121a (Ja), 121b (WS), 121c (Dm); *stēnberx* (Zg, Wg, Wti, Edn); *šteberex* Q 121c (Dm); *štejberx* Q 111 (ON I, III, IV); *šte.be.rax* Q 202 (ON I, III, IV); *stēnberax* L 265 (Em, Ms); **kolenberg:** *koalaberx* Q 117 (ON II, Em, Hk); **steenstort:** *stēnstort* (Brn, Zr, Hn, Zg, Wg, Wti, Edn); **stort:** *stort* L 417 (Zg, Wti), Q 1, (Zr); **terril:** L 422 (Edn), Q 3 (Wg, Wti); *teril* Q 2, 7 (Edn); *terel* Q 1 (Zg), 12 (Zg, Edn); *təril* L 286 (Edn); *tere.l* (Brn, Wg, Edn); *tərel* L 417 (Zg, Wti), (Brn, Hn); **tēris:** *tres* K 361 (Zr), (Brn); *tere.s* (Zr, Hn, Zg); **kip:** Q 7 (Edn); **halde:** *haldə* Q 121 (Dm).

BUNKERRUIMTE

(N 95, 108; monogr.)

[Bunker waarin bijvoorbeeld kolen (Q 121, Q 121c) of cokes (L 426) kunnen worden opgeslagen.]

bunker: *bøŋkar* L 374 (Ms), 417 (Zg, Wti), Q 7 (Edn), 111 (ON I, III, IV), 113 (ON I-IV), 117 (ON II, Em, Hk); *buŋkar* Q 121 (Dm, Wa); **bunkerruimte:** Q 3 (Wg, Wti); *bøŋkərrjmtə* Q 21 (Ms); *bøŋkərrjmtə* L 433 (Ms), Q 16 (Ms); **bunkerraum:** *buŋkərrawm* Q 121c (Dm); **bunkerelder:** Q 15 (Ms); *bøŋkərkeldər* Q 121a (Ja); **kolenbunker:** *koaləbuŋkar* Q 121 (Dm), 121c (Dm); **bunkerhuis:** *bøŋkarəs* Q 117a (La, Ja); **siloruimte:** Q 3 (Wg, Wti); **cokesopslag:** *køksopslāx* L 426 (Ms); **bassin:** *bəzəŋ* Q 111 (ON I); **speicher:** *špajxər* Q 121 (Dm); *špajšər* Q 121 (Dm).

KOLENLAADSTATION

(N 95, 32)

[Het woordtype „kade” (Q 7) duidt op een punt waar kolen in schepen worden overgeladen en „bascule” (Q 7) op een laadpunt voor treinen.] **verlading:** L 374 (Ms), Q 15 (Ms), 35 (Em, Hk, Wa), 111 (ON I), 121 (Wa); *vərlādeŋ* Q 21 (Ms), 33 (Em), 112a (ON I-IV), 113 (ON I-IV), 117 (ON II, Em, Hk), 117a (La, Ja), 121 (Wa), 121a (Ja); *vərlājeŋ* L 433 (Ms); **verladung:** *vərlāduŋ* Q 121c (Dm); **kolenverlading:** *køləvərlādeŋ* Q 113 (Em); **kolenverladung:** *koələvərlāduŋ* Q 121 (Dm); **koolverlading:** Q 3 (Wg, Wti); **verlaadplaats:** *vərlājplāts* L 426 (Ms); **laadplaats:** *lājplāts* L 422 (Edn); **kolenplei:** *køləple.j* Q 117a (La, Ja); **baan:** *bān* Q 121c (Dm); **kade:** *kāj* Q 7 (Edn); **bascule:** *baskyl* Q 7 (Edn); **kip:** *kep* L 417 (Zg, Wti).

Afb. 22. steenberg

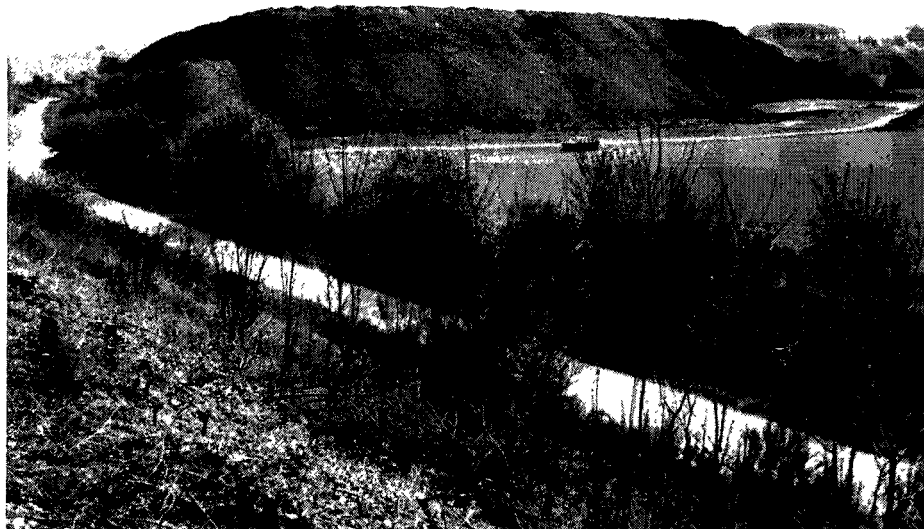

RANGEERTERREIN

(N 95, 23)

[Plaats waar de kolentreinen worden samengevoegd of gesplitst.]

rangeerterein: Q 3 (Wg, Wti); *ransērtarejn* Q 15 (Ms), 35 (Em, Hk, Wa), 113 (ON I-IV); *ranžērtarejn* L 374 (Ms), 426 (Ms), 433 (Ms), Q 16 (Ms), 21 (Ms), 111 (ON I, III, IV); 113 (Em); *ranžērterejn* Q 21 (Ms); *ranž-ērterē* Q 121 (Wa); **rangeerplaats:** L 422 (Edn); *ranšērplāš* Q 113 (ON I-IV); **rangeerplei:** *ranšērplaj* Q 121c (Dm); *ranšērplaj* Q 121a (Ja); *ranžērplaj* Q 121 (Dm); **wesselenplei:** *wesalaplē.j* Q 117a (La, Ja); **baan:** *bān* Q 121 (Dm), 121c (Dm); **vorming:** *vørmeņ* Q 7 (Edn); **cour:** *kūr* L 417 (Zg, Wti).

KOLENVOORRAAD

(N 95, 33; Vwo 749)

[Voorraad kolen die een mijn opslaat wanneer de produktie hoger is dan de verkoop.]

kolenopslag: Q 121 (Wa); *koaləopšlāx* Q 35 (Em, Hk, Wa), 111 (ON I), 117 (ON II, Em, Hk); *kōaləopšlāx* Q 21 (Ms), 113 (Em); *koaləopšlāx* Q 121 (Dm), 121a (Ja); *kōləopšlāx* Q 15 (Ms); *kōlanopšlāx* L 433 (Ms); **opslag:** *opšlāx* L 426 (Ms); **kolenberg:** *kōlāberš* Q 121c (Dm); **kolenhoop:** *koaləhōf* Q 121c (Dm); **stock:** *štōk* Q 113 (ON I-IV); *stōk* L 417 (Zg, Wti), 422 (Edn), Q 7 (Edn), 12 (Zg, Edn), (Brn, Zr, Hn, Zg, Wg, Wti, Edn); **koolstock:** *kōlstōk* Q 1 (Zg); **kolenstock:** Q 3 (Wg, Wti); **kolendeputaat:** *koalədepytāt* Q 16 (Ms).

KOLENTERREIN

(N 95, 33)

[Het terrein waar de voorraad kolen wordt opgeslagen.]

kolenterrein: *kō.alatərə.jn* Q 202 (ON I, III, IV); **kolenstort:** *koaləštort* Q 117a (La, Ja).

KOLENVERKOOP AAN PARTICULIEREN

(monogr.; div.; N 95, 32)

[De plaats waar men kolen kon kopen, wanneer men ze per kar zelf op de mijn ging halen.

Het woordtype „kleinverkoop” werd volgens de invuller uit Q 121 op de Domaniale mijn gebruikt voor de plaats waar de mijnwerkers hun deputaatkolen konden gaan ophalen. Het „scheplok” was in feite de kuil waarin deze kolen gestort werden en bij uitbreiding ook de benaming voor de kolenverkoop zelf.]

kleinverkoop: *kļēņvārķōf* Q 121 (Dm), (Dm, La, ON II, WS); **scheplok:** *šōplōx* Q 121 (Dm); **kolenpark:** Q 7 (Edn); **kolenverkoop:** *koaləvārķōp* Q 112a (ON I-IV).

KOLENHANDELAAR

(monogr.)

[Handelaar in kolen.]

kolenmarchand: *koaləmašarj* Q 1.

KOLENKRAAN

(N 95, 37)

kolenkraan: *koaləkrān* L 426 (Ms), Q 15 (Ms), 16 (Ms), 113 (ON I-IV), 117 (ON II, Em, Hk); *koaləkrān* Q 121 (Dm, Wa), 121a (Ja), 121c (Dm); *kōaləkrān* Q 117a (La, Ja); *kōləkrān* Q 21 (Ms), 111 (ON I, III, IV); *kōlānkrān* L 433 (Ms); *kōaləkrān* Q 113 (Em); *kōləkrān* Q 121c (Dm); *kō.aləkrān* Q 202 (ON I, III, IV); **kraan:** *krān* L 374 (Ms), Q 35 (Em, Hk, Wa); **kolenkip:** *koaləkip* Q 121c (Dm); **brug:** *brōk* L 422 (Edn), Q 7 (Edn); **laadbrug:** *lāt-brōk* Q 7 (Edn); **olifant:** *oalifantj* L 374 (Ms); **grue:** *gry* K 361 (Zr), Q 1 (Zg); *gruj* K 361 (Zr), L 417 (Zg, Wti); **kolengrue:** Q 3 (Wg, Wti).

Cokesfabrikage

COKESFABRIEK

(N 95, 15)

[Bedrijfsgedeelte van een steenkoolmijn of hoogoven waar cokes geproduceerd wordt. De informant van Q 111 vermeldt dat deze fabriek niet voorkwam op de Oranje-Nassaumijnen. Ditzelfde gold voor de mijn van Zolder, aldus de zegsman van K 361. Het woordtype „ammoniakfabriek” werd vroeger in Q 21 gebruikt voor het Stikstofbindingsbedrijf, het chemisch bedrijf van de Staatsmijnen.]

cokesfabriek: *kōksfabrik* L 374 (Ms), 422 (Edn), Q 3 (Wg, Wti), 33 (Em), 111 (ON I, III, IV), 113 (Em, ON I-IV), 117a (La, Ja), 121 (Dm, Wa), 121a (Ja), 121c (Dm); *kōksfabrik* L 265 (Em, Ms); *kōksfabrik* Q 15 (Ms), 16 (Ms); *kōksfabrek* K 361 (Zr); *kōksfabrek* Q 21 (Ms); *kōksfabrik* Q 117 (ON II, Em, Hk); **cokes:** *kōks* L 426 (Ms), 433 (Ms), Q 35 (Em, Hk, Wa); *kōks* L 374 (Ms), 433 (Ms); **ammoniakfabriek:** *amoniakfabrek* Q 21 (Ms).

COKESOVENS

(N 95, 109)

[Op de cokesfabrieken werd de cokes bereid door de gewassen vette fijnkolen, de cokeskolen, in luchtdicht afgesloten ovenkamers sterk te verhitten. Alleen reeds op de cokesfabriek Maurits beschikte men over 564 van deze ovenkamers (Steenkool 1953 pag. 242). Deze ovens tezamen vormden een bijna één kilometer lange, meer dan 12 meter brede en ca. 7 meter hoge band. Door de cokeskolen sterk te verhitten, zonder

...

dat lucht en vuur deze kunnen bereiken, ontlede[n] zij. Er komen gassen en dampen vrij die uit de oven ontwijken en voor verdere bewerking worden afgevoerd; in de ovens blijft de cokes achter.]

cokesovens: *kōksōvās* L 426 (Ms); *kōksōvās* L 433 (Ms); *kōksōvās* Q 121 (Dm); *kōksōvās* Q 21 (Ms), 113 (Em); *kōksōvās* Q 15 (Ms); *kōksōvās* Q 121 (Wa); *kōksōvās* Q 117a (La, Ja); *kōksōvās* Q 121a (Ja); *kōksōvās* Q 16 (Ms); *kōksōvās* L 374 (Ms); *kōksōvās* (enk.) Q 3 (Wg, Wti); *kōksōvās* (enk.) Q 113 (ON I-IV); *kōksōvās* (enk.) Q 117 (ON II, Em, Hk); *kōksōvās* (enk.) Q 111 (ON I); *kōksōvās* (enk.) Q 121c (Dm); **ovens:** *oavās* L 374 (Ms).

BLUSWAGEN

(N 95, 111)

[Voertuig waarmee de hete cokes van de oven naar de blustoren wordt vervoerd.]

bluswagen: *blōswāgā* L 374 (Ms), 426 (Ms), Q 16 (Ms), 113 (Em); *blōswāgā* Q 113 (ON I-IV); *blōswāgā* Q 15 (Ms), 21 (Ms); *blōswāgā* L 433 (Ms); *blōswān* Q 121 (Wa); *blōswān* Q 113 (Em), 121a (Ja); **leswagen:** *lešwān* Q 121 (Dm); *lešwān* Q 117a (La, Ja).

BLUSTOREN

(N 95, 110)

[Torenvormig gebouw waarin de cokes met water wordt afgekoeld.]

blustoren: *blōstoarā* L 374 (Ms), 426 (Ms); *blōstoarā* Q 15 (Ms); *blōstōrā* Q 21 (Ms); *blōstōrā* L 433 (Ms); *blōstōrā* Q 121a (Ja); *blōstōrā* Q 113 (ON I-IV); *blōstōrā* Q 113 (Em); **koeltoren:** *kōltoarā* Q 16 (Ms); **lestoren:** *leštuarā* Q 117a (La, Ja); **lestoer:** *leštuār* Q 121 (Dm).

Brikettenfabrikage

BRIKETTENFABRIEK

(N 95, 16; monogr.; N 95A1, add.)

[De fabriek waar eierkolen en blokbriketten gemaakt werden. Op de Domaniale mijn werden alleen eierkolen gefabriceerd.]

Voordat er brikettenfabrieken waren, werden hoofdzakelijk stukken verkocht voor huisbrand, aldus de informant van Q 113. Deze stukken werden voor het stoken in kleine stukken geslagen, waardoor ook een vergruizing optrad. Het ontstane gruis werd gemengd met natte leem als bindmiddel. Hiervan werden dan klonten, *klytā*, gemaakt en na droging gestookt.]

brikettenfabriek: L 422 (Edn), Q 3 (Wg, Wti); **briketfabrik** L 426 (Ms), Q 15 (Ms), 16 (Ms), 121 (Dm); **briketfabrik** Q 21 (Ms); **bri.kē.tā.fabri.k** Q 202 (ON I, III, IV); **braketfabrik** Q

113 (Em); **briketfabriek:** **briketfabrik** Q 35 (Em, Hk, Wa), 111 (ON I), 117a (La, Ja), 121 (Dm), 121a (Ja); **briketfabrik** Q 113 (ON I-IV), 121 (Dm, Wa); **briketfabrik** Q 113 (ON I-IV), 117 (ON II, Em, Hk); **briketfabrik** L 433 (Ms); **briketsfabriek:** **briketsfabrik** Q 121 (Dm); **briketterij:** **briketari** Q 111 (ON I, III, IV); **brikhuis:** **brekās** Q 119 (La, Ja); **kluihuis:** **klytās** Q 111 (ON I, III, IV), 117a (La, Ja), 121 (Dm), 121b (WS), 121c (Dm); **klytās** Q 121c (Dm); **klytās** Q 113 (ON I-IV).

BRIKETTENPERS

(N 95, 112)

[De briketten- of eierkolenfabriek produceert industriebriketten en eierkolen. In de met oververhitte stoom verwarmde mengketels vindt versmelting van pek en magere fijnkool plaats, waarna het deegachtige mengsel naar de persen vloeit waar het in de gewenste vorm wordt samengeperst. Zie afb. 23.]

brikettenpers: L 374 (Ms), Q 3 (Wg, Wti); **briketapēs** Q 111 (ON I, III, IV); **briketfabriek:** **briketfabrik** Q 113 (ON I-IV); **eierbrikettenpers:** **ejārbriketapēs** L 433 (Ms); **ejārbriketapēs** Q 111 (ON I, III, IV); **eierbriketpres:** **ajārbriketpres** Q 121 (Dm); **eierkolenpres:** **ajārkoalapres** Q 121a (Ja); **ejārkoalapres** Q 113 (Em); **pres voor eierbrikets:** **pres vyār ajārbrikets** Q 121c (Dm); **kluitenpres:** **klytapres** Q 121 (Wa); **klytapres** Q 121 (Dm), 121c (Dm).

De mijn ondergronds

Algemeen

ONDERGRONDS

(N 95, 113; monogr.)

[Beneden in de mijn onder de grond.]

ondergronds: Q 121 (Wa); **ondārgronts** L 265 (Em, Ms); **oņārgronts** Q 7 (Edn), 111 (ON I, III, IV), 112a (ON I-IV), 113 (ON I-IV); **oņārgronts** Q 16 (Ms); **oņārgronts** L 374 (Ms); **oņārgronts** L 374 (Ms); **oņārgronts** Q 113 (Em); **oņārgronts** Q 21 (Ms); **oņārgronts** L 426 (Ms); **ondengronds:** **ōņārgronts** Q 117 (ON II, Em, Hk); **onderin:** **oņāren** Q 35 (Em, Hk, Wa); **oņāren** L 433 (Ms); **oņāren** Q 15 (Ms); **ondenin:** **ōņāni** Q 117 (ON II, Em, Hk); **oņāne** Q 112a (ON I-IV), 121c (Dm); **oņānen** Q 111 (ON I, III, IV), 121 (Dm), 121c (Dm); **ōņāne** Q 117a (La, Ja); **oņāe** Q 121 (Dm); **oņāen** Q 121 (Dm), 121b (WS); **o.ņān.ē** Q 202 (ON I, III, IV); **uņānen** Q 33 (Em); **onder:** L 422 (Edn), Q 3 (Wg, Wti); **onār** L 417 (Zg, Wti), Q 1 (Zg); **ōndār** L 286 (Edn); **oņār** Q 12 (Zg, Edn); **beneden:** **bānējan** Q 3 (Wg, Wti); **onderaardig:** **oņārērdix** Q 119 (La, Ja), 121c (Dm); **oņārērdix**

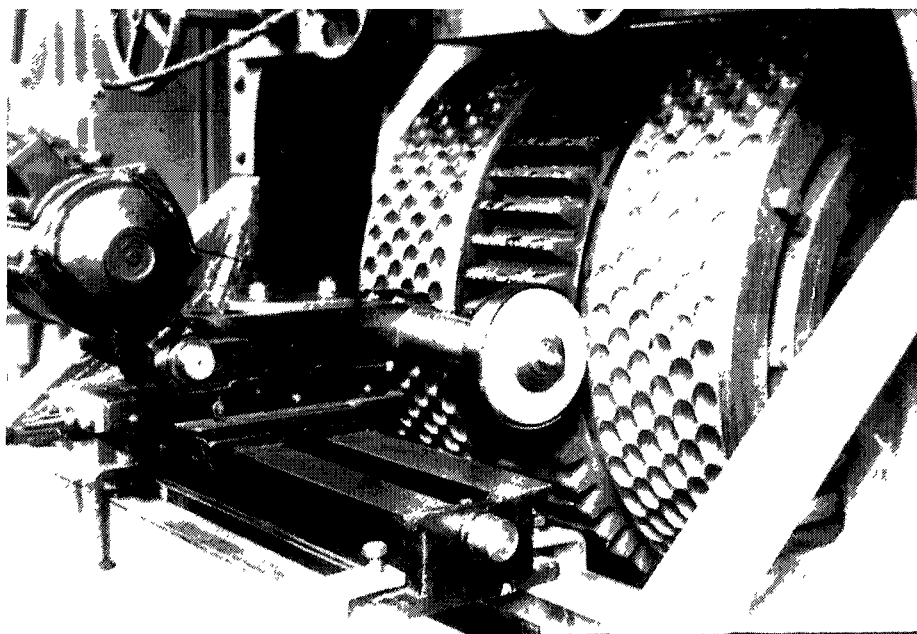

Afb. 23. brikettenpers

Q 121 (Dm), 121a (Ja), 121c (Dm); *oŋarēdaš* Q 113 (Em); *oŋarēdeš* Q 112a (ON I-IV); **onderdag:** *oŋar dāx* Q 117 (ON II, Em, Hk); **in de kuil:** *en dā kul* Q 111 (ON I); **in de fond:** *ejn nā fō* Q 1 (Zg).

HET ONDERGRONDS BEDRIJF

(Vwo 324; Vwo 553; Vwo 637, N 95, 113; monogr.)

[Het ondergronds mijnbedrijf.]

fond: *fō* K 361 (Zr), (Brn, Zr, Hn, Zg, Wg, Wti, Edn); *fōnt* Q 7 (Edn); *fō* Q 1; **put:** *pōt* (Brn, Zr, Hn, Zg, Wg, Wti, Edn); **(de) ondergrond:** *ondar-gront* (Brn, Zr, Hn, Zg, Wg, Wti, Edn); *(dān) oŋar-gront* Q 7 (Edn); *ōnārgront* Q 1.

BURELEN VAN DE ONDERGROND

(Vwo 324)

[De kantoren waar rechtstreeks gewerkt wordt voor het ondergronds bedrijf.]

fond: *fō* (Brn, Zr, Hn, Zg, Wg, Wti, Edn).

IN DE ONDERGROND WERKEN

(N 95, 115 add; monogr.; Vwo 429; N 95, 2)

[Algemene benaming voor het werken in het ondergrondse gedeelte van de mijn.

Andreetje in het woordtype „naar Andreetje

gaan” duidt op de mijn „André Dumont” te Waterschei.]

in gen kuil werken: *e gān kul werka* Q 117 (ON II, Em, Hk); **in de kuil werken:** *en dā kul werkan* (Edn); **in de fond werken:** *en ā fō werka* L 417 (Zg); **in de put gaan werken:** *en ā pēt goan wēraka* Q 2; **naar andreetje gaan:** *nō andrēka gūn* L 417 (Wti).

AFDELING

(N 95, 908; Vwo 36; Vwo 285; monogr.)

[Het ondergronds gebied van een steenkolenmijn is ingedeeld in afdelingen. Aan het hoofd van zo'n afdeling staat een afdelingsingenieur. Deze afdelingsingenieur voert het bevel over verscheidene andere ingenieurs en geeft zijn bevelen aan het werkvolk langs zijn afdelingsopzichter om (Vanwongerghem pag. 43).]

afdeling: L 422 (Edn), Q 21 (Ms), 33 (Em), 112a (ON I-IV), 113 (Em), 121 (Wa), 121a (Ja); *āfdejeleŋ* L 374 (Ms), 433 (Ms), Q 15 (Ms), 16 (Ms); *afdejeleŋ* Q 111 (ON I, III, IV); *af-dēleŋ* (Brn, Zr, Hn, Zg, Wg, Wti, Edn); *afdeleŋ* Q 113 (ON I-IV), 117 (ON II, Em, Hk); *af-dē.leŋ* Q 202 (ON I, III, IV); **afdeling:** *afdeleŋ* Q 121b (WS); **koolafdeling:** *kōlāfdejeleŋ* L 426 (Ms); **kolenafdeling:** *koalāfdeleŋ* Q 35 (Em, Hk, Wa); **kolenabteilung:** *koalāptajluŋ* Q 121 (Dm); **abteilung:** *aptajluŋ* Q 121 (Dm), 121c (Dm), (Dm, La, WS, ON II, ON III); **revier:** *rāvīr* Q 111, 113 (ON

I-IV), 117 (ON II, Em, Hk); *reṽiār* Q 121 (Dm), 121c (Dm); *riṽiār* Q 117a (La, Ja); *rāvēr* Q 111 (ON I, III, IV), 112a (ON I-IV); **divisie**: Q 3 (Wg, Wti), 12 (Zg, Edn); *divizi* L 417 (Zg, Wti); **division**: *divisjō* (Brn, Zr, Hn, Zg, Wg, Wti, Edn).

AFDELINGSOPZICHTER

(N 95, 909; monogr.; Vwo 37)
[Opzichter van de dagdienst. De afdelingsopzichter is de verantwoordelijke man voor een afdeling. Volgens Vanwongerghem (pag. 43) krijgt hij zijn bevelen van de ingenieur en geeft ze verder aan de chef-porions. Defoin (pag. 191) daarentegen noemt de afdelingsopzichter synoniem met chef-porion.
De woordtypen „dagstijger” en „middagstijger” zijn volgens Van der Maar ontstaan uit het feit dat de afdelingsopzichters overdag dienst deden. De nachtdienst stond veelal onder toezicht van een meesterhouwer.]

afdelingsopzichter: Q 21 (Ms), 33 (Em), 35 (Em, Hk, Wa), 113 (Em, ON I-IV), 121 (Wa), 121a (Ja); *afdejeļņsopzextār* L 374 (Ms), 426 (Ms), Q 15 (Ms), 16 (Ms); *afdejeļņsopzextār* Q 21 (Ms), 111 (ON I, III, IV); *af-dēleņsopzextār* (Brn, Zr, Hn, Zg, Wg, Wti, Edn); **afdelingsporion**: L 422 (Edn); **dagstijger**: *dāxstīgār* L 374 (Ms); *d-āx-štīgār* Q 111, 202 (ON I, III, IV); *dāxstījār* Q 121 (Dm); **middagstijger**: *medexštīgār* Q 111; **dagsman**: *dāxsmā.n* Q 121 (Dm), (Dm, La, WS, ON II); **revierstijger**: *rāvīrstīgār* Q 111, 113 (ON I-IV); *rāvērštīgār* Q 111 (ON I, III, IV), 112a (ON I-IV); *rēvīrstījār* Q 121 (Dm), 121c (Dm); *ri-ṽiārštīgār* Q 117a (La, Ja); *rāvērštījār* Q 121 (Dm); **abteilungsstijger**: *ab-tajluņsstījār* Q 121 (Dm), 121c (Dm); **abteilungstijger**: *ab-taj-luņštījār* (Dm, La, WS); **stijger**: *štījār* Q 121c (Dm); **chef-porion**: *šef pərjō* L 417 (Zg, Wti); *šef porijō* (Brn, Zr, Hn, Zg, Wg, Wti, Edn); **conduc-teur**: Q 3 (Wg, Wti), 7 (Edn), 12 (Zg, Edn); *kəndəktjōr* K 361 (Zr); **porion**: *pərjō* L 286 (Edn).

HORIZONTAAL

(N 95, 707; N 95, 708; monogr.; N 95, 196 add.)
[Horizontaal, gezegd van bijvoorbeeld een verdieping.]
zolig: *z-øalex* Q 202 (ON I, III, IV); *zøalex* Q 117 (ON II, Em, Hk); *zøalix* Q 121 (Dm); *zøalix* Q 121 (Dm), 121c (Dm).

BOVENSTE GEDEELTE

(Vwo 445)
[Het bovenste gedeelte van iets, bijvoorbeeld van een pijler, een stijl enz.]
kop: *kōp* (Brn, Zr, Hn, Zg, Wg, Wti, Edn).

ONDERSTE GEDEELTE

(monogr.; Vwo 837)
[Het onderste gedeelte van iets, bijvoorbeeld van een pijler, een stijl enz.]
voet: *vut* (Brn, Zr, Hn, Zg, Wg, Wti, Edn); *vos* Q 121 (Dm).

BEZETTING

(Vwo 66)
[Het aantal arbeiders in een mijn, afdeling of werkpunt.]
attelage: *atəlāš* (Brn, Zr, Hn, Zg, Wg, Wti, Edn).

FRONT

(N 95, 10; N 95, 398; monogr.; Vwo 329)
[Het uiteinde of de zijde van de mijngang die in het gesteente of in de steenkoollaag vooruitgedreven wordt. Werkfront in het algemeen.]
front: L 417 (Zg, Wti), Q 3 (Wg, Wti), 7 (Edn), 15 (Ms), (Brn, Zr, Hn, Zg, Wg, Wti, Edn); *frōnt* Q 21 (Ms), 33 (Em), 121 (Dm, Wa), 121b (WS); *frōnt* L 286 (Edn).

AAN HET FRONT

(N 95, 474; N 95, 927; N 95, 398; monogr.)
aan het front: Q 7 (Edn); *ān at frōnt* L 374 (Ms), 417 (Zg, Wti), Q 15 (Ms), 35 (Em, Hk, Wa), 113 (ON I-IV); *ān at frōnītj* L 433 (Ms); *an at frōnt* Q 121a (Ja), 121c (Dm); **voor het front**: *vyār at frōnt* Q 111 (ON I, III, IV); **vorenweer**: *vōarawēr* Q 117a (La, Ja); *vyārāwēr* Q 121 (Wa); *v-yārāwēr* Q 202 (ON I, III, IV); *vyārāwēr* Q 121 (Dm), 121c (Dm); *vjārāwēr* Q 121 (Dm); *vārāwēr* Q 113 (Em); *vjārāwēr* Q 121 (Dm); *vārāwēr* Q 15 (Ms); **voorort**: *vjārort* Q 112a (ON I-IV); **voor het voorort**: *vyār at vyārort* Q 111 (ON I, III, IV); **op de post**: *op dā pōs* Q 21 (Ms); **op gene post**: *op anā pōs* L 426 (Ms).

OUDE WERKEN

(Vwo 577)
[Openstaande verlaten werken of mijngangen.]
oude man: *ōwda man* (Brn, Zr, Hn, Zg, Wg, Wti, Edn).

AFSLUITEN

(Vwo 23; Vwo 53; Vwo 91; Vwo 94)
[Met hout of beton mijngangen afsluiten. Deze mijngangen worden dan om verscheidene redenen niet meer gebruikt.]
afsluiten: *afsljōwtā* (Brn, Zr, Hn, Zg, Wg, Wti, Edn); **barrereren**: *barērā* (Brn, Zr, Hn, Zg, Wg, Wti, Edn); **afbarrereren**: *af-barērā* (Brn, Zr, Hn, Zg, Wg, Wti, Edn); **barrage maken**: *barāš māka* (Brn, Zr, Hn, Zg, Wg, Wti, Edn).



Afb. 24. dam voor een niet meer gebruikte mijn-
gang

AFSLUITING VOOR EEN NIET MEER GE- BRUIKTE MIJNGANG

(monogr.; Vwo 54; Vwo 90)

[Een provisorische afsluiting van een niet meer gebruikte mijn-
gang bestaande uit enkele plan-
ken.]

afsluiting: *afsløwten* (Brn, Zr, Hn, Zg, Wg, Wti, Edn); **barrage:** *barāš* (Brn, Zr, Hn, Zg, Wg, Wti, Edn); *bārāš* (Brn, Zr, Hn, Zg, Wg, Wti, Edn).

DAM VOOR EEN NIET MEER GEBRUIK- TE MIJNGANG

(monogr.; Vwo 90; Vwo 753)

[Een houten of betonnen afsluiting van een niet meer gebruikte mijn-
gang. De dam sluit de gang
volledig af, zodat er bijvoorbeeld geen water
meer door kan. Zie afb. 24.]

stopeure: *stopjyr* (Zr, Wti, Edn); *stupjyr* (Wg, Wti, Edn); **barrage:** *barāš* (Brn, Zr, Hn, Zg, Wg, Wti, Edn); **muur:** (Brn, Hn, Zg, Wti); **dam:** (Zr).

DAMDEUR

(monogr.)

[Zware, gietijzeren deur die hermetisch kan worden afgesloten bij brand of waterdoorbraak.]

damdeur: *damd'jær* Q 121 (Dm).

PLOOIRUG

(N 95, 841; monogr.)

[Doordat de koollagen hun oorspronkelijke horizontale ligging hebben verloren, krijgen ze een bepaalde helling. Plooiingen van de laag waarbij de samenhang niet is verbroken, worden *zadel* en *kom* genoemd (MBK I pag. 20). Verloopt de plooiing naar boven, dan spreekt men van een zadel of plooirug.]

zadel: *zadäl* Q 112a (ON I-IV), 121 (Dm, Wa), 121c (Dm); *zādäl* Q 113 (ON I-IV); *zājäl* L 433 (Ms); *sadäl* Q 121b (WS); **zaal:** Q 16 (Ms); *zäl* L 422 (Edn); *z'äl* Q 121a (Ja); **sprong:** *šprønk* Q 117 (ON II, Em, Hk), 117a (La, Ja); *šprø.nk* Q 202 (ON I, III, IV); **poekel:** *pukäl* Q 35 (Em, Hk, Wa), 111 (ON I, III, IV), 117a (La, Ja); **pokkel:** *pokäl* Q 15 (Ms); **zonk:** *zonk* L 417 (Zg, Wti); **bult:** *bølt* Q 3 (Wg, Wti); **poef:** Q 7 (Edn); *puf* Q 113 (Em).

PLOOIDAL

(N 95, 842; monogr.)

[Plooiing van de koollaag waarbij de samenhang niet is verbroken; in dit geval loopt de plooiing naar beneden. Zie ook het lemma PLOOIRUG.]

kom: *køm* Q 113 (ON I-IV), 121 (Dm); *k'øm* Q 202 (ON I, III, IV); *komp* L 422 (Edn), 433 (Ms), Q 16 (Ms); **zak:** L 426 (Ms), Q 15 (Ms), 35 (Em, Hk, Wa), 111 (ON I, III, IV), 113 (Em), 117

(ON II, Em, Hk), 121a (Ja); **zakking**: Q 7 (Edn); **moelde**: *mult* Q 112a (ON I-IV); *molt* Q 121 (Dm, Wa), 121c (Dm); **soufflage**: L 422 (Edn), Q 12 (Wti, Edn); **bassin**: *baseŋ* Q 3 (Wg, Wti); **diepte**: *dēptə* Q 113 (ON I-IV).

STORING, DISLOKATIE

(N 95, 843; N 95, 496; monogr.)

[Een plotselinge vernauwing van de steenkool-laag door het binnendringen van het dak of de vloer of vaak ook van beide.]

storing: L 422 (Edn); *stōreŋ* (Brn, Zr, Hn, Zg, Wg, Wti, Edn); *štjreŋ* Q 33 (Em), 112a (ON I-IV), 113 (ON I-IV), 117 (ON II, Em, Hk), 117a (La, Ja); *štjareŋ* Q 21 (Ms); *štjareŋ* Q 111 (ON I, III, IV), 113 (Em); *štjareŋ* Q 202 (ON I, III, IV); *štjareŋ* Q 16 (Ms); *štjareŋ* Q 16 (Ms); *štjareŋ* L 374 (Ms); *štjareŋ* L 426 (Ms); *štjareŋ* L 433 (Ms), Q 35 (Em, Hk, Wa); *štjareŋ* Q 15 (Ms); **storung**: *štjaruŋ* Q 121 (Dm), 121c (Dm); *štjruŋ* Q 121 (Wa), 121a (Ja); *štjaruŋ* Q 121c (Dm); *štjruŋ* Q 121 (Dm), 121b (WS); **sprong**: Q 12 (Zg, Edn); *sprong* Q 7 (Edn); *sprong* (Brn, Zr, Hn, Zg, Wg, Wti, Edn); *šprong* Q 121 (Dm), 121 (Dm); **sukê**: *syka* (Brn, Zr, Hn, Zg, Wg, Wti, Edn); *syka* (Brn, Zr, Hn, Zg, Wg, Wti, Edn); *sý.k.a* K 361 (Zr); **dérangement**: *dērāžamā* (Brn, Zr, Hn, Zg, Wg, Wti, Edn); *dērāžamēnt* (Brn, Zr, Hn, Zg, Wg, Wti, Edn); **overgang**: *øværjanŋ* Q 121 (Dm).

BREUK, VERSCHUIVING

(monogr.; N 95, 496; Vwo 196; Vwo 319; Vwo 570)

[Verzakking in het gesteente, vooral een verzakking van grotere omvang. Zie afb. 1.]

breuk: *brøk* (Brn, Zr, Hn, Zg, Wg, Wti, Edn); **faye**: *faj* L 417 (Zg, Wti); *fáj* (Brn, Zr, Hn, Zg, Wg, Wti, Edn); **opschuiving**: *opšxǝjveŋ* (Brn, Zr, Hn, Zg, Wg, Wti, Edn); **opschuivung**: *opšyvuŋ* Q 121 (Dm), 121c (Dm); **overschuivung**: *øværšyvuŋ* Q 121 (Dm), 121c (Dm); **afschuivung**: *ǎfsývuŋ* Q 121 (Dm), 121c (Dm); **cassure**: Q 12 (Zg, Edn); *kasýr* L 417 (Zg, Wti).

STENEN, VAN BREUK AFKOMSTIG

(Vwo 320)

[Stenen, afkomstig van een breuk en doorgaans geheel verbrokken.]

fayestenen: *fájstēnə* (Brn, Zr, Hn, Zg, Wg, Wti, Edn).

Ontsluitingswerken

STEENKOOLVELD

(monogr.)

kolenveld: *koaləvəlt* Q 121 (Dm).

DIEP BOREN

(N 95, 169; Vwo 167)

[Diepboringen verrichten om op deze wijze de koollagen op te sporen en te verkennen.]

voorboren: *výrboərə* Q 121 (Dm), 121c (Dm); *výrboərə* Q 121 (Wa); *vy.ərbø.ərə* Q 202 (ON I, III, IV); **verkenningboren**: Q 3 (Wg, Wti); **verkenningboren**: *værkennuŋsbōrə* Q 121b (WS); **boren naar de flözer**: *boərə noə da fløtsər* Q 121c (Dm); **proefboren naar koolflözer**: *pr.øfbōərə noə koalfløtsər* Q 117a (La, Ja); **naar kolen boren**: *noə kōlə bōərə* Q 113 (Em); **boren**: Q 1 (Zg), 35 (Em, Hk, Wa); *boərə* L 374 (Ms), 426 (Ms), Q 15 (Ms), 16 (Ms), 113 (ON I-IV); *bōrə* Q 117 (ON II, Em, Hk), (Brn, Zr, Hn, Zg, Wg, Wti, Edn); *bō.rə* K 361 (Zr); *boərə* Q 121c (Dm); *bōrə* L 433 (Ms), Q 21 (Ms), 33 (Em), 111 (ON I, III, IV); *būrə* L 417 (Zg, Wti).

DIEPBORING

(N 95, 169; Vwo 168)

[Verkenning van de ondergrond door middel van diepboringen.]

boring: *bōreŋ* (Brn, Zr, Hn, Zg, Wg, Wti, Edn); **verkenningboring**: L 422 (Edn); **verkenning**: Q 121a (Ja); **sondage**: Q 7 (Edn).

AANBOREN

(Vwo 1)

[Bij het boren een nieuw koollaag bereiken.]

aanboren: *ānbōrə* (Brn, Zr, Hn, Zg, Wg, Wti, Edn).

KATTEKOP

(Vwo 408)

[Grote windas.]

kapstrang: *kapstranŋ* (Brn, Zr, Hn, Zg, Wg, Wti, Edn).

DEKTERREIN

(N 95, 168; monogr.)

[Het pakket van lagen dat bestaat uit in het algemeen niet verharde grondsoorten zoals grind, klei en zand en dat zich bevindt tussen de aardoppervlakte en het carboongesteente. Zie afb. 1.]

dekkerrein: L 265 (Em, Ms), 422 (Edn), 433 (Ms), Q 1 (Zg), 15 (Ms), 35 (Em, Hk, Wa), 112a (ON I-IV), 113 (ON I-IV); *dektrejn* Q 21 (Ms), 111 (ON I, III, IV), 121a (Ja); *dektrejn* L 374

(Ms), 426 (Ms); *dę.ktarę.jn* Q 202 (ON I, III, IV); *dęktrajn* L 417 (Zg, Wti); *dęktarajn* L 417 (Zg, Wti); **deklaag:** Q 7 (Edn); *dękloax* Q 113 (Em); *dękloax* Q 121c (Dm); **dekveld:** *dękvelt* Q 117a (La, Ja); **dekgronden:** Q 3 (Wg, Wti); de volgende opgaven duiden lagen aan waaruit het dekterrein kan bestaan: **zwemzand:** *šwemzant* Q 121 (Dm); **drijfzand:** *drifza.nk* Q 121 (Dm); *drifzant* Q 121 (Dm); **zand:** *zant* Q 121 (Dm).

EEN KOOLLAAG BLOOTLEGGEN

(N 95, 172; Vwo 35; Vwo 143)

[Een steenkoollaag toegankelijk maken door het wegnemen van de bedekkende laag of lagen. Volgens een invuller uit Q 121 gebeurt dit door het drijven van toe- en afvoerwegen.]

blootleggen: *blōtlegā* (Brn, Zr, Hn, Zg, Wg, Wti, Edn); **koollagen blootleggen:** Q 3 (Wg, Wti); **afdekken:** *af.dękā* (Brn, Zr, Hn, Zg, Wg, Wti, Edn); **de laag oopmaken:** *dā loax opmāxā* Q 121c (Dm); **de kolenlaag ontsluiten:** *dā kōlālōx ontslūtā* L 433 (Ms).

ONTSLUITING

(N 95, 167)

[Een natuurlijke of kunstmatige insnijding of afgraving die toegang verschaft tot de steenkoollagen.]

ontsluiting: *ontslēteņ* Q 113 (ON I-IV).

EEN KOOLLAAG AANSNIJDEN, AANTREFFEN

(monogr.; N 95, 172)

[Een steenkoollaag aantreffen.]

aantreffen: *ātrefā* (Dm, La, WS, ON II, ON III, Em, Ms); **kool aanvaren:** *koal āvārā* Q 113 (ON I-IV); **aanvaren:** *āvārā* (Dm, La, WS).

EEN KOOLLAAG VERKENNEN

(N 95, 189; N 95, 191; N 95, 202)

[Wanneer men een koollaag heeft aangetroffen, dan moet deze verkend worden en de koolwinning worden voorbereid. Men gaat dan onderzoeken, hoe het verloop van de koollaag is. Hier- toe maakt men in de koollaag galerijen en door- tochten. Hierdoor krijgt men nagenoeg een zuiver beeld van de koollaag. Men weet hoe haar helling is op ieder punt, men kent de dikte en men weet of er storingen in voorkomen.]

(een laag) verkennen: *vārkenā* Q 121a (Ja), 121b (WS); *vārkenā* L 417 (Zg, Wti), 433 (Ms), Q 113 (ON I-IV); *vārkenā* Q 111 (ON I, III, IV), 117a (La, Ja); **een verkenning maken:** Q 12 (Zg, Edn); **nadrijven:** *nādrīvā* Q 117 (ON II, Em, Hk); **boren:** *bō.arā* Q 202 (ON I, III, IV); **naar kolen zoeken:** *nār kulā zȳkan* Q 3 (Wg, Wti); **kolen**

zoeken: *koalā zōkā* Q 121c (Dm); **onderzoeken:** *ōņarzōkā* L 426 (Ms); **verloop van het flöz na- gaan:** *vārlofvan at flōts noājōā* Q 121c (Dm); **(een) laag aanhouden:** *loax ānhōwtā* Q 113 (ON I-IV); **peilen:** *pejlā* Q 117a (La, Ja); **(een kolenlaag) uitpeilen:** *ūtpejlā* L 426 (Ms), 433 (Ms), Q 16 (Ms); **afpeilen:** *āfpejlā* Q 117a (La, Ja); **sondage uitvoeren:** Q 3 (Wg, Wti); **lood trekken:** *luat trekā* Q 121c (Dm); **verkenning** (zelfst. nmw.): L 422 (Edn), Q 3 (Wg, Wti), 121 (Wa).

EEN KOOLLAAG METEN

(N 95, 190; N 95, 191)

[Diktebepaling van de koollaag door meting.]

meten: *mētā* L 417 (Zg, Wti), Q 16 (Ms), 111 (ON I, III, IV); *mejsā* Q 121b (WS); *mesā* Q 121a (Ja); **de laag meten:** *dā loax mētā* L 426 (Ms); **(een) kolenlaag meten:** *kōlālōx mētā* L 433 (Ms); **een kolenlaag opmeten:** Q 121 (Wa); **opmeten:** *opmētā* Q 21 (Ms); *opmēata* Q 117a (La, Ja); **uitmeten:** *utmētā* L 374 (Ms), Q 21 (Ms); **(een) flöz meten:** *an flōts mētā* Q 112a (ON I-IV); *flōts mēsā* Q 121c (Dm); **de structuur opmeten:** *dā strōktȳr opmēata* Q 113 (ON I-IV); **boren:** *bō.arā* Q 202 (ON I, III, IV); **markeren:** L 422 (Edn).

KOOLLAAG

[Het lemma KOOLLAAG is geplaatst in het hoofd- stuk **De mijn ondergronds**, paragraaf **Winning**.]

EEN KOOLLAAG BEMONSTEREN

(N 95, 191)

[Een monster nemen van de koollaag.]

koolmonsters nemen: *koalmonstārs nęmā* Q 113 (ON I-IV); **een monster nemen:** Q 121 (Wa); **een flöz mustern:** *ē flōts mustērā* Q 121 (Dm).

MONSTER

(N 95, 191)

[Monster van de koollaag.]

koolmonster: *koalmonstār* Q 113 (ON I-IV); **monster:** Q 121 (Wa); **koolmuster:** *koalmustār* Q 121 (Dm), 121c (Dm).

STEENWERK

(N 95, 792; monogr.)

[Alle werken die in het gesteente, dus buiten de steenkoollagen, worden aangelegd. Daartoe be- horen onder meer het delven van schachten, het drijven van steengangen, het maken van tussen- schachten, op- en neerbraken en diverse onder- grondse ruimten als pompenkamers (Handboek H pag. 99).]

steenwerk: *štēnwerk* Q 35 (Em, Hk, Wa); *štē- werk* Q 112a (ON I-IV), 121 (Dm, Wa), 121a



Afb. 25. schachtton

(Ja), 121b (WS), 121c (Dm); *štēwerək* Q 117a (La, Ja); *štēwērk* Q 113 (Em); *štēwērk* Q 113 (ON I-IV), 117 (ON II, Em, Hk); *štē.wē.rək* Q 202 (ON I, III, IV); *štejnwerk* L 426 (Ms), 433 (Ms), Q 15 (Ms), 21 (Ms); *stejnwerk* L 374 (Ms); *štejwerk* L 433 (Ms); *štejwerk* Q 111 (ON I, III, IV); **steenafdeling**: *štejnafdejlēj* Q 21 (Ms).

SCHACHTDELVEN

(N 95, 173; monogr.; Vwo 38)

[Het delven van een schacht.

Bij de meeste opgaven hoort „schacht” of „beur” als objekt.]

uitdiepen: *ūtdepə* L 374 (Ms); *ō.tdipə* K 361 (Zr); **afdiepen**: Q 1 (Zg), 3 (Wg, Wti); *āfdēpə* Q 21 (Ms), 113 (Em), 117a (La, Ja), 121 (Dm), 121a (Ja), 121b (WS); *āfdēpə* L 417 (Zg, Wti), 422 (Edn), 426 (Ms), Q 7 (Edn), 15 (Ms), 16 (Ms), 111 (ON I, III, IV), 112a (ON I-IV), 113 (ON I-IV), 117 (ON II, Em, Hk); *āfdejpə* L 433 (Ms); *af-dipə* (Brn, Zr, Hn, Zg, Wg, Wti, Edn); *āf-dēpən* L 374 (Ms); **schachtdelven**: Q 3 (Wg, Wti); **afdoopen**: *āfdōfə* Q 121 (Dm, Wa), 121c (Dm), (Dm, La, WS).

SCHACHTTON

(N 95, 77; monogr.; Vwo 39; Vwo 379)

[Ton die gebruikt wordt om bij het delven van de schachten personeel en materiaal naar beneden

te laten en losgemaakte stenen naar boven te hijsen. Zie afb. 25.]

afdiepton: *af-diptōn* (Brn, Zr, Hn, Zg, Wg, Wti, Edn); **schachtton**: *saxtōn* Q 15 (Ms), 21 (Ms), 111 (ON I), 113 (ON I-IV); *saxtōn* L 265 (Em, Ms); *sātōn* Q 121 (Dm), 121a (Ja), 121c (Dm); *sax-tonən* (mv.) L 433 (Ms); **ton**: *tōn* L 417 (Zg, Wti), 422 (Edn), Q 7 (Edn); *tōnə* (mv.) K 361 (Zr); **ophaalton**: Q 3 (Wg, Wti); **hond**: *hont* (Brn, Zr, Hn, Zg, Wg, Wti, Edn); **schachtkiebel**: *šaxkibəl* Q 113 (Em, ON I-IV); *šā.tk-ibal* Q 202 (ON I, III, IV); *šātkibəl* Q 119 (La, Ja), 121 (Dm), 121c (Dm); **kiebel**: *kibəl* Q 15 (Ms), 33 (Em), 35 (Em, Hk, Wa), 113 (ON I-IV), 121 (Dm, Wa), 121b (WS), 121c (Dm); *k-ibal* Q 202 (ON I, III, IV); *kibələ* (mv.) Q 111 (ON I, III, IV), 112a (ON I-IV); **kübel**: Q 3 (Wg, Wti); **cuffatkuip**: Q 3 (Wg, Wti).

LODEN

(monogr.)

[Met het schietlood controleren of een schacht een loodrechte stand vertoont.]

afloten: *āfljədə* (Dm, La, WS, ON II, ON III, Em, Ms).

SCHACHT (zie kaart)

(N 95, 73; monogr.; Vwo 674; Vwo 637; Vwo 429; Vwo 122)

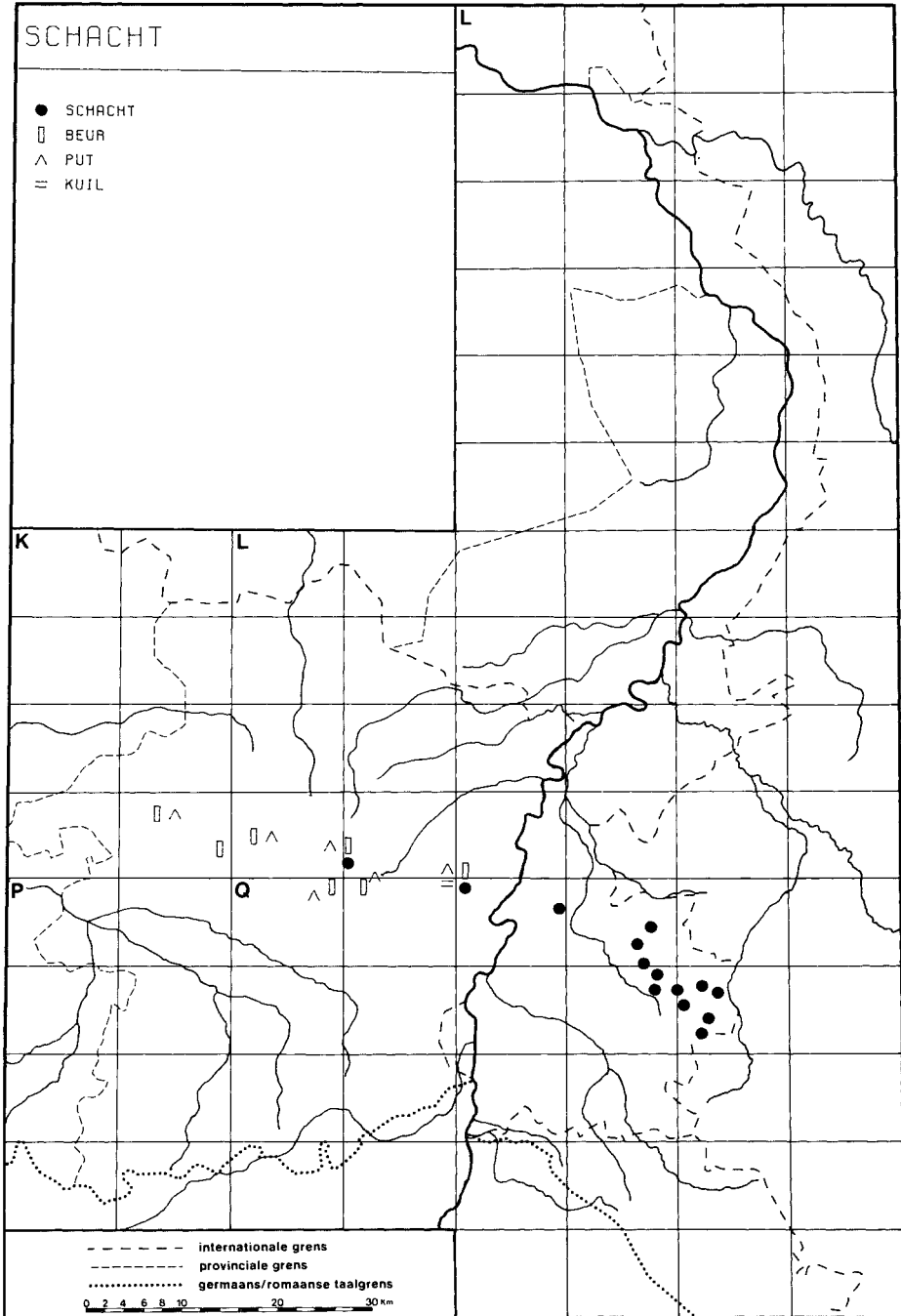



Afb. 26. cuvelage

[De verticale verbinding tussen het ondergrondse en het bovengrondse deel van een mijn. De schacht wordt niet alleen gebruikt voor het transport van personeel, kolen en materiaal, maar ook voor de luchtverversing.]

schacht: L 422 (Edn); *šax* L 426 (Ms), Q 7 (Edn), 12 (Zg, Edn), 15 (Ms), 21 (Ms), 33 (Em), 35 (Em, Hk, Wa), 111 (ON I, III, IV), 112a (ON I-IV), 113 (Em, ON I-IV), 117 (ON II, Em, Hk); *šaxt* L 265 (Em, Ms), 374 (Ms), 433 (Ms); *sxaxt* (Edn); *šāx* Q 117a (La, Ja), *šāt* Q 121 (Dm, Wa), 121a (Ja), 121b (WS), 121c (Dm); *šā.t* Q 202 (ON I, III, IV); **beur:** *bør* L 286 (Edn), 417 (Zg, Wti), Q 1 (Zg), 3 (Wg, Wti), (Brn, Zr, Hn, Zg, Wg, Wti); *bør* K 361 (Zr); *bør* (Zr, Hn, Zg); **kuil:** *kul* (Edn); **put:** *pøt* Q 3 (Wg, Wti), (Brn, Zr, Hn, Zg, Wg, Wti, Edn).

CUVELAGE

(Vwo 264; Vwo 675)

[De wandbekleding van de hoofdschachten, bestaande uit waterdichte ringen of platen. Zie afb. 26.]

schachtbekleding: *sxaxtbəklēdeŋ* (Brn, Zr, Hn, Zg, Wg, Wti, Edn); **cuvelage:** *kyvələš* (Brn, Zr, Hn, Zg, Wg, Wti, Edn).

UITZETTEN

(N 95,382; N 95,174; monogr.)

[In het ondergrondse gedeelte van de mijn de

plaats aangeven waar een nieuwe verdieping, steengang, galerij, enz. moet worden aangelegd.]

uitzetten: L 422 (Edn), Q 3 (Wg, Wti); *ō.t.zetə* K 361 (Zr); *ützetə* L 374 (Ms), 426 (Ms), 433 (Ms), Q 15 (Ms), 16 (Ms), 35 (Em, Hk, Wa), 111 (ON I, III, IV), 112a (ON I-IV), 113 (ON I-IV); *ü.t.zet.tə* Q 202 (ON I, III, IV); *ützetə* Q 21 (Ms), 113 (Em), 117a (La, Ja); *üşzetə* Q 121b (WS); *üş-zetsə* Q 121b (WS); *üşzetsə* Q 121 (Dm, Wa), 121a (Ja), 121c (Dm).

VERDIEPING

(N 95, 381; N 95, 174; monogr.)

[Indien men met de schacht(en) tot een bepaalde diepte in het carboongesteente is doorgedrongen, wordt vanuit de schacht een aantal nagevoeg horizontale gangen gedreven. Door deze gangen worden de koollagen in het mijnveld ontsloten. Het uiteindelijke netwerk van deze gangen vormt de verdieping.

Een invuller uit Q 121 maakt voor de Domaniale mijn een onderscheid tussen een verdieping bij een hoofdschacht en een verdieping bij een tussenschacht. De eerstgenoemde verdieping noemt hij een „zool” terwijl de verdieping van een tussenschacht volgens hem als een „gesetz” wordt betiteld. De zegsman uit L 286 merkt voor de mijn in Eisdan op dat men daar de verdiepingen voorziet van een nummer, bijvoorbeeld „zeshonderd”.]

verdieping: Q 121 (Wa), 121a (Ja); *vərdipeŋ* L 265 (Em, Ms); *vərdəpeŋ* L 374 (Ms), 426 (Ms), Q 15 (Ms), 16 (Ms), 35 (Em, Hk, Wa), 111 (ON I, III, IV); *vərdəpeŋ* L 433 (Ms); **verdiep:** L 422 (Edn), Q 3 (Wg, Wti); *vərdip* K 361 (Zr); *vərdēp* L 417 (Zg, Wti), Q 7 (Edn), 12 (Zg, Edn); **zool:** *zōl* Q 21 (Ms), 111 (ON I, III, IV); *sōl* Q 121b (WS); *zōl* Q 112a (ON I-IV), 121c (Dm); *zoal* L 374 (Ms), Q 15 (Ms), 113 (ON I-IV); *z·qal* Q 202 (ON I, III, IV); *zoal* Q 21 (Ms), 117a (La, Ja), 121 (Dm), 121a (Ja), 121c (Dm); *zqal* Q 113 (Em); *zqōl* Q 117 (ON II, Em, Hk); **etage:** L 422 (Edn); *etās* Q 112a (ON I-IV); *etās* Q 121c (Dm); **gesetz:** *jəzets* Q 121 (Dm); **zeshonderd:** *zeshōndərt* L 286 (Edn).

BLINDE SCHACHT, TUSSENSCHACHT

(N 95, 78; N 95, 181; monogr.; Vwo 134; Vwo 138; Vwo 206; Vwo 804)

[Een schacht die niet aan de oppervlakte uitmond. Een dergelijke schacht wordt aangelegd om steenkoollagen te ontsluiten die tussen de verdiepingen zijn gelegen, en soms voor ventilatie- of vervoersdoeleinden. Zo merkt de respondent uit Q 3 voor de mijnen uit Winterslag en Waterschei op dat de „stortkoker” een blinde schacht is waar kolen en steen door afgevoerd worden en de „luchtschouw” een blinde schacht die uitsluitend wordt gebruikt voor de luchtverversing. Het verschil tussen een opbraak of een neerbraak en een tussenschacht was in de Nederlandse mijnen gelegen in het feit dat in een tussenschacht personenvervoer door middel van liftkooien was toegestaan. Zie afb. 1.]

tussenschacht: Q 3 (Wg, Wti); *tōsəsxəxt* (Brn, Zr, Hn, Zg, Wg, Wti, Edn); *tōsəšəx* Q 35 (Em, Hk, Wa), 113 (ON I-IV); *tōsəšəx* Q 117a (La, Ja); *tōšəšəxt* L 433 (Ms); *tōsəšəxt* L 265 (Em, Ms), 374 (Ms); *tōšəšəx* Q 21 (Ms), 111 (ON I, III, IV), 113 (Em); *tōšəšəx* Q 117 (ON II, Em, Hk); *tōšəšəxt* Q 16 (Ms); *tōšəšət* Q 121 (Wa, Dm), 121a (Ja), 121c (Dm); *tōšəšəx* Q 33 (Em); **tussenschachtje:** *tōšəšəšətjə* Q 121 (Dm), 121b (WS); **binnenschacht:** *benəsxəxt* (Brn, Zr, Hn, Zg, Wg, Wti, Edn); **blinde schacht:** *blendəsxəxt* (Brn, Zr, Hn, Zg, Wg, Wti, Edn); *bleŋəšəx* Q 111 (ON I, III, IV), 113 (Em, ON I-IV), 117 (ON II, Em, Hk), 117a (La, Ja); *bleŋəšət* Q 121 (Dm), 121b (WS), 121c (Dm); *bl·eŋəšə.t* Q 202 (ON I, III, IV); *bleŋjəšəxt* L 374 (Ms); *bleŋjəšəx* Q 15 (Ms), 21 (Ms); *bleŋjəšəxt* L 433 (Ms); *bleŋəšət* Q 121a (Ja); **blind schachtje:** *bleŋšəšətjə* Q 121c (Dm); **nevenschachtje:** *nəšəvəšəšətjə* Q 121c (Dm); **zenk-schacht:** *zəŋkšət* Q 121 (Dm), 121c (Dm); **schachtje:** *šəšətjə* Q 15 (Ms); *šəšətjə* Q 112a (ON I-IV); *š·əšətjə* Q 202 (ON I, III, IV); *šəšətjə* Q 111 (ON I); **beurkē:** *brekē* L 417 (Zg, Wti); *brikē* L 286 (Edn); *burkət* Q 7 (Edn); *brekē* L 417 (Zg, Wti); *bərk·ē* K 361 (Zr); *bərkē* L 417 (Zg, Wti);

bərkē Q 1; *bərkēn* K 361 (Zr); *pərkēn* K 361 (Zr); *bərke* Q 7 (Edn); *bərke·ē* K 361 (Zr); *bərke* L 422 (Edn), Q 1 (Zg), 3 (Wg, Wti), 12 (Edn, Zg), (Zr, Hn, Zg, Wg, Wti, Edn); **balans:** Q 3 (Wg, Wti), (Brn); **stortkoker:** Q 3 (Wg, Wti); **luchtschouw:** Q 3 (Wg, Wti).

TUIMELAAR

(monogr.)

[Beveiliging aan tussenschachten die verhindert dat wagens in de schacht rollen, wanneer de liftkooi niet aanwezig is.]

hampleman: *ha.mpaləma.n* Q 121 (Dm), (ON III, Dm).

AFSLUITING

(Vwo 92, Vwo 93, Vwo 95)

[Afsluiting rond een opening in de vloer, bijvoorbeeld rond een tussenschacht.]

barrier: *barir* (Brn, Zr, Hn, Zg, Wg, Wti, Edn); *barēr* (Edn); **barreel:** *barēl* (Brn, Zr, Hn, Zg, Wg, Wti, Edn).

STEENHELLING

(monogr.; Vwo 181; N 95, 517)

[Stijgende gang in het gesteente, aangelegd om steenkoollagen boven het niveau van een verdieping te ontsluiten. Zie afb. 1.]

stijgende querslag: *štigəndə kwēršlāx* Q 113 (ON I-IV); *štigəndə kwēršlāx* Q 121 (Dm), 121c (Dm); **bouveau montant:** Q 7 (Edn); *buvō mōtā* (Brn, Zr, Hn, Zg, Wg, Wti, Edn); *bəvō montō* (Brn, Hn, Zg, Wti, Edn); **bouveau descenseur:** (Wg); **èmontemint:** *montmē* (Zr).

STEENDALING

(monogr.; N 95, 517; Vwo 182; Vwo 273)

[Dalende gang in het gesteente, aangelegd om steenkoollagen onder het niveau van een verdieping te ontsluiten.]

dalende steengang: *dāləndə stēngəŋ* (Brn, Zr, Hn, Zg, Wg, Wti, Edn); **dalende querslag:** *dāləndə kwēršlāx* Q 113 (ON I-IV); **bouveau plantant:** *bəvō plantō* (Brn, Hn, Wti, Edn); *buvō plātā* (Brn, Zr, Hn, Zg, Wg, Wti, Edn); **plantant:** *plantō* Q 7 (Edn), (Zr, Zg, Wg).

EEN OPBRAAK MAKEN

(N 95, 183)

opwaarts uitwerken: Q 3 (Wg, Wti).

OPBRAAK

(N 95, 183; N 95, 78; monogr.; Vwo 206; Vwo 567)

[Een blinde schacht die in opwaartse richting wordt gedreven.

De invuller uit L 417 merkt daarover voor de mijnen in Zwartberg en Waterschei op dat een opbraak en een neebraak (zie het lemma NEERBRAAK) een „beurkê”, d.w.z. een blinde schacht, in opbouw zijn.]

opbraak: L 374 (Ms), 426 (Ms), 433 (Ms), Q 15 (Ms), 21 (Ms), 33 (Em), 111 (ON I), 113 (Em), 121 (Wa), 121a (Ja); *op-brāk* (Brn, Zr, Hn, Zg, Wg, Wti, Edn); *o.p-brā.k* Q 202 (ON I, III, IV); *opbrāk* L 265 (Em, Ms), 374 (Ms), Q 35 (Em, Hk, Wa), 111 (ON I, III, IV), 113 (ON I-IV), 117 (ON II, Em, Hk); *opbrāk* L 417 (Zg, Wti); **opbrok:** *opbrox* Q 121c (Dm); *opbrux* Q 117a (La, Ja); **aufbrok:** *owfbrux* Q 112a (ON I-IV), 113 (ON I-IV), 121 (Dm); *awfbrux* Q 121 (Dm), 121c (Dm); *awfbrux* Q 119 (La, Ja), 121 (Dm); **ophou:** *ophō.w* Q 121c (Dm); **schachtje:** *šēatjə* Q 113 (Em), 121b (WS); *šēatjə* Q 112a (ON I-IV), 121 (Dm); **beurkê:** *børkē* Q 1 (Zg), 12 (Zg, Edn), (Zr, Hn, Zg, Wg, Wti, Edn).

OPBRAAKSCHOOR

(Vwo 482; Vwo 568)

[Verticale balk van een schachtbekleding die-
nend tot het versterken van de schachtramen.]

opbraakschoor: *op-brāksxōr* (Brn, Zr, Hn, Zg, Wg, Wti, Edn); **longrine:** *lonren* (Brn, Zr, Hn, Zg, Wg, Wti, Edn).

OPBRAAKSTOEL

(monogr.; N 95, 760 add.)

[Het fundament van de ondersteuning van een schacht, opbraak of neebraak, bestaande uit een vloerraam, staanders, tussenbalkjes en een kopraam.]

schachtstoel: *šātstōl* Q 121 (Dm); **stoel:** (Brn, Zr, Hn, Zg, Wg, Wti, Edn).

SCHACHTRAAM

(N 95, 760 add.; monogr.)

[Ondersteuning in een schacht, bestaande uit twee langsbalken en twee kortere dwarsbalken.]

schachtraam: *šātrām* Q 121 (Dm); **raam:** *rām* Q 121 (Dm).

STEENKOKER

(N 95, 837; monogr.)

[Gedeelte van een opbraak dat met behulp van halfhouten wordt bekleed en dat wordt gebruikt voor het verzamelen van de losgeschoten en losgehakte stenen.

Volgens de invuller uit Q 15 was dit gedeelte van de opbraak geheel gevuld met stenen. Als er geschoten was, werd een gedeelte van de stenen

„uit de steenkast getrokken”, dus in wagens geladen. Maar de steenkast bleef toch gevuld en was dan de werkvloer vanwaar men weer 2 à 3 meter omhoog werkte.]

steenkast: Q 3 (Wg, Wti), 15 (Ms); *stēnkas* (Brn, Zr, Hn, Zg, Wg, Wti, Edn); *stēnkas* Q 35 (Em, Hk, Wa); *stīnkas* K 361 (Zr); *štejnkas* L 426 (Ms), Q 16 (Ms), 111 (ON I, III, IV); *stejnkast* L 417 (Zg, Wti); *štejkas* L 433 (Ms); *štēkast* Q 121b (WS); *štēkas* Q 112a (ON I-IV), 113 (Em, ON I-IV), 117a (La, Ja), 121 (Dm, Wa), 121a (Ja), 121c (Dm); *štē.kas* Q 202 (ON I, III, IV); **stortkast:** *štortkas* Q 21 (Ms); **houten kast:** L 422 (Edn).

WENTELKOKER

(N 95, 838; monogr.; Vwo 213; Vwo 725; Vwo 833; Vwo 858)

[Verticale cilindrische buis met spiraalvormige platen. De wentelkoker wordt gebruikt voor het vervoer van kolen en stenen van boven naar beneden in op- en neebraaken en tussenschachten. Zie afb. 1.

De invuller uit Q 15 merkt daarover voor de mijn Maurits op dat de kolen of stenen die boven in de wentelkoker werden gestort, er onder met dezelfde snelheid weer uitkwamen.]

wentelkoker: Q 15 (Ms), 21 (Ms), 35 (Em, Hk, Wa), 121a (Ja); *wentalkoakər* L 374 (Ms), Q 113 (ON I-IV); *wē.ntalkō.akər* Q 202 (ON I, III, IV); *wentalkōəkər* Q 113 (Em); *wenjtalkōəkər* L 433 (Ms); *wentalkoakər* Q 117 (ON II, Em, Hk); *wentalkōəkər* Q 111 (ON I, III, IV); *wentalkōəkər* (Brn, Zr, Hn, Zg, Wg, Wti, Edn); **caracole:** Q 12 (Zg, Edn); *karkōlə* L 417 (Zg, Wti); *kerəkōl* (Brn, Hn, Wti); *karakōl* Q 3 (Wg, Wti), (Brn, Zr, Hn, Zg, Wg, Wti, Edn); **koker:** Q 117a (La, Ja), 121 (Wa); **wenteltoer:** *wentaltūr* L 426 (Ms), Q 113 (Em); **wentelrutsche:** *wentelrutš* Q 111 (ON I, III, IV), 112a (ON I-IV), 121b (WS), 121c (Dm); **spiraalrutsche:** *špirālrutš* Q 121c (Dm); **spiraal:** *špirāl* Q 121 (Dm), 121c (Dm); **spiraalton:** *sperālton* (Brn, Zr, Hn, Zg, Wg, Wti, Edn); **beurkê-ton:** *børkēṭon* L 422 (Edn); **ton:** *ṭon* L 286 (Edn), Q 7 (Edn); **virole:** *vərol* (Zr, Wg); *verōl* (Brn, Zr, Hn, Zg); **descenseur:** (Zg, Wg, Edn).

WERKVLOER

(monogr.)

[De vloer die bij de aanleg van een opbraak onder de veiligheidsvloer wordt aangebracht, om, wanneer er geschoten wordt, het gereedschap op te bergen en beschutting achter te zoeken. Zie ook de semantische toelichting bij het lemma VEILIGHEIDSVLOER.]

werkvloer: (Brn, Wg); **werkplancher:** (Edn); **plancher:** (Hn, Wti); **beun:** *bȳn* Q 121 (Dm); **schietbalken:** (Zr); **onderste schietbelen:** (Zg).

VEILIGHEIDSVLOER

(N 95, 371; N 95, 416; monogr.; Vwo 118; Vwo 816; Vwo 817)

[Vloer samengesteld uit op het bovenste raam van een in aanleg zijnde opbraak naast elkaar gelegde balken. Het boorwerk en het aanbrengen van de opbraakramen wordt verricht vanaf de veiligheidsvloer. Bovendien wordt onder de veiligheidsvloer, op de werkvloer, beschutting gezocht tijdens het schieten (Defoin pag. 127). De „schietsbeun” (Q 21, Q 121c) bestond uit schuinstaande ijzeren stijlen, die werden opgevuld met dikke houten balken van 14 x 14 cm.]

veiligheidsvloer: L 426 (Ms), 433 (Ms), Q 35 (Em, Hk, Wa), 121a (Ja), (Zr); *vejlēxhētsvlūar* Q 117a (La, Ja); *vejlēxēts-vlū.r* K 361 (Zr); *vejlēxhētsvlūr* (Brn, Zr, Hn, Zg, Wg, Wti, Edn); **veiligheidsvloertje:** *vejlēxhētsvlūrka* Q 15 (Ms), 21 (Ms); **schietsvloer:** (Wti); **beschermingsvloer:** *baxērmētsvlūr* (Brn, Zr, Hn, Zg, Wg, Wti, Edn); **zekerheidsvloer:** *zīkārētsvlūr* Q 113 (ON I-IV); *sexārētsvlūar* Q 121 (Dm); **zekerheidsvloertje:** *sexārētsvlūršā* Q 121 (Dm); **vloertje:** *vlūršā* Q 121 (Dm), 121c (Dm); **veiligheidsplancher:** Q 1 (Zg), (Hn, Edn); *vejlēxhētsplanšē* Q 3 (Wg, Wti); *vējlēxhētsplāšē* (Brn, Zr, Hn, Zg, Wg, Wti, Edn); **plancher:** *planšē* Q 7 (Edn); **veiligheidsbeun:** *vejlēxhētsbījn* Q 111 (ON I, III, IV), 112a (ON I-IV); *vejlēx-hētsbījn* Q 113 (Em); **zekerheidsbeun:** *zēxārētsbījn* Q 121c (Dm); *sexārētsbījn* Q 121 (Dm), 121c (Dm); **zekeringsbeun:** *sexārūtsbījn* Q 121c (Dm); **schietsbeun:** *šēsbījn* Q 121c (Dm); *šēsbījn* Q 121 (Dm); **beun:** *bījn* Q 121 (Wa), 202 (ON I, III, IV); *bījn* Q 117 (ON II, Em, Hk), 121 (Dm); *bījn* L 417 (Zg, Wti); **bovenste schietbelen:** (Zg); **trap:** (Brn).

BADDINGS

(monogr.)

[Dikke houten balken van 14 x 14 cm, die op de Domaniale mijn werden gebruikt bij het vervaardigen van veiligheidsvloeren.]

houteren schietknabben: *hōtsārā šēsknabā* Q 121 (Dm), 121c (Dm).

NEERBRAAK

(N 95, 184; N 95, 78; monogr.; Vwo 544)

[Een blinde schacht die in benedenwaartse richting wordt gedreven. Zie ook de semantische toelichting bij de lemmata BLINDE SCHACHT, TUSSENSCHACHT EN OPBRAAK.]

neerbraak: L 374 (Ms), 426 (Ms), Q 15 (Ms), 21 (Ms), 33 (Em), 113 (Em), 121 (Wa), 121a (Ja); *nērbrāk* Q 35 (Em, Hk, Wa), 111 (ON I, III, IV), 113 (ON I-IV), 117 (ON II, Em, Hk), (Brn, Zr, Hn, Zg, Wg, Wti, Edn); *nīrbrāk* L 374 (Ms);

nērbrāk L 265 (Em, Ms); *nērbrāk* L 417 (Zg, Wti); *nērbrāk* L 433 (Ms); *nērbrāk* Q 202 (ON I, III, IV); **neerbrok:** *nērbrux* Q 113 (ON I-IV), 117a (La, Ja); **zenkschacht:** *zēnkšāt* Q 121 (Dm), 121a (Ja), 121c (Dm); *zēnkšāt* Q 121 (Dm), 121c (Dm); *zēnkšāt* Q 121 (Dm); *zēnkšax* Q 112a (ON I-IV); **schachtje:** *šēātja* Q 113 (Em), 121b (WS); **neerbouw:** *nērbo.w* Q 121c (Dm); **afbraak:** *āfbrāk* Q 16 (Ms); **beurkē:** *bōrkē* Q 12 (Zg, Edn).

KOEPE-LIER

(N 95, 94; monogr.; N 95A, 13)

[Lier waarmee het materiaal- en kolentransport in een opbraak wordt verricht. Door het ontbreken van een aantal veiligheidsinrichtingen is in de Nederlandse mijnen transport van personen met behulp van deze lier niet toegestaan (Lochtman pag. 68).]

koepe-lier: *kōpālīr* Q 15 (Ms), 35 (Em, Hk, Wa); *kōpālīar* Q 117a (La, Ja), 121 (Dm, Wa); *kupālīr* L 433 (Ms), Q 21 (Ms), 111 (ON I, III, IV); *kupālīar* Q 121a (Ja); **schachtlier:** *šaxlīr* L 426 (Ms); **lier:** *līr* L 426 (Ms); **koepe-haspel:** *kōpāhaspāl* Q 113 (ON I-IV), 121 (Dm); *kupāhaspāl* Q 112a (ON I-IV), 121c (Dm); **haspel:** *ha.spāl* Q 202 (ON I, III, IV); **wrijvingslier:** Q 3 (Wg, Wti); **koepe-machine:** *kōpāmāšīn* Q 7 (Edn); **vordermachine:** *vōrdārmašīn* Q 113 (Em); **machine:** *māšējn* L 417 (Zg, Wti).

TEGENGEWICHT VAN LIFTKOOI

(monogr.)

[Tegengewicht in op- en neerbraken waarin zich maar één liftkooi bevindt.]

beer: *bēr* Q 121 (Dm).

RUIMTE VOOR TEGENGEWICHT

(monogr.)

[De ruimte in op- en neerbraken waar het tegengewicht van de liftkooi zich langs glijbomen op en neer kan bewegen.]

beergang: *bērja.ŋk* Q 121 (Dm).

OMBRAAK

(N 95, 185; N 95, 695; N 95, add.; Vwo 251; Vwo 548; Vwo 552; monogr.)

[Een gang om de hoofdschacht dienend voor het omleiden van het vervoer.]

ombraak: L 433 (Ms), Q 35 (Em, Hk, Wa), 121 (Wa); *ōmbrāk* L 426 (Ms), Q 121a (Ja); *ōmbrēk* Q 16 (Ms); *ōmbrāk* Q 15 (Ms); *ōmbrāk* (Brn, Zr, Hn, Zg, Wg, Wti, Edn); **ombrok:** *ōmbrox* Q 121 (Dm), 121b (WS), 121c (Dm); *ōmbrux* Q 117a (La, Ja); **umbrok:** *umbrux* Q 21 (Ms), 117a (La, Ja); **rondbrok:** *rontrux* Q 113 (ON I-IV); **omloop:** Q 112a (ON I-IV); *ōmlōp* (Brn, Zr, Hn, Zg,

Wg, Wti, Edn); *omlōwp* Q 111 (ON I, III, IV); *ømlōf* Q 121 (Dm); **wagenomloop**: *wāgaomlōp* Q 112a (ON I-IV); **contour**: Q 12 (Zg, Edn); *kōtūr* (Brn, Zr, Hn, Zg, Wg, Wti, Edn); *kontūr* (Brn, Zr, Hn, Zg, Wg, Wti, Edn); **omleidingsbaan**: *ømlejdensbān* Q 113 (ON I-IV).

HOOFDSTEENGANG

(N 95, 180; monogr.)

[De belangrijkste steengang van een verdieping. De hoofdsteengang verbindt in de meeste gevallen de steengalerij met de laadplaats.]

hoofdsteengang: *hōwfsštejnganġ* L 433 (Ms); **hautpsquerslag**: *hōwpskwērslāx* Q 111 (ON I, III, IV).

STEENGALERIJ

(N 95, 943 add.; N 95, 180; monogr.)

[Een steengang die de hoofdsteengang met de afdelingssteengangen verbindt; zij loopt volgens de strekking van de lagen. Zie afb. 1.]

richtstrek: *rixštšrek* Q 121 (Dm); *rixštšrek* Q 121 (Dm); **bouveau chassage**: *buvō šasāžə* Q 3 (Wg, Wti).

STEENGANG

(N 95, 180; N 95, 795; N 95, 372; monogr.; Vwo 298; Vwo 335; Vwo 735; Vwo 791)

[De term steengang wordt in de Belgische mijnen gebruikt voor iedere gang die door het gesteente wordt aangelegd: „In Belgisch-Limburg zegt men „steengang” voor al de tunnels doorheen de steenrots gegraven” (Defoin pag. 29).

In de Nederlandse mijnen maakt men een onderscheid tussen steengangen en steengalerijen. Een steengang is een mijngang in het gesteente, die dwars op de strijkriching van de koollagen wordt gedreven. De koollagen worden door een steengang dus doorsneden. Een steengalerij daarentegen loopt evenwijdig aan de strijkriching van de koollagen (zie ook het lemma STEENGALERIJ): „In Nederlands-Limburg slaan de termen „gang” en „galerij” niet op de steenrots of op de kolenlaag, maar wel op de al dan niet haakse richting ten opzichte van de steenbanken, zodat men er steengangen en steengalerijen heeft” (Defoin pag. 29).]

steengang: *stēnganġ* (Brn, Zr, Hn, Zg, Wg, Wti, Edn); *štēnganġ* Q 35 (Em, Hk, Wa); *stēnganġ* L 265 (Em, Ms); *štēnganġ* L 433 (Ms), Q 111 (ON I, III, IV); *štēnganġ* L 426 (Ms), Q 16 (Ms), 21 (Ms); *stēnganġ* L 374 (Ms), Q 15 (Ms); *stēnganġ* Q 113 (ON I-IV); *štē.ga.ġk* Q 202 (ON I, III, IV); *štēnganġ* Q 33 (Em), 113 (Em), 117 (ON II, Em, Hk), 117a (La, Ja); *štēnganġ* Q 121 (Dm), 121c (Dm); **gang**: *ganġ* (Brn, Zr, Hn, Zg, Wg, Wti, Edn); *ganġ* L 426 (Ms), Q 117a (La, Ja); **bou-**

veau: Q 3 (Wg, Wti), 7 (Edn), 12 (Zg, Edn); *buvō* K 361 (Zr), L 417 (Zg, Wti), Q 1 (Zg), 3 (Wg, Wti), 7 (Edn), (Brn, Zr, Hn, Zg, Wg, Wti, Edn); *bəvō* K 361 (Zr), L 286 (Edn), 422 (Edn), Q 1, (Brn, Zr, Hn, Zg, Wg, Wti, Edn); **querslag**: *kwērslāx* Q 15 (Ms), 35 (Em, Hk, Wa), 112a (ON I-IV), 113 (ON I-IV, Em), 117a (La, Ja), 119 (La, Ja), 121 (Dm), 121a (Ja), 121b (WS), 121c (Dm); *kwērslāx* Q 117a (La, Ja), 121c (Dm); *kwērslāx* L 374 (Ms); *kwērslāx* Q 15 (Ms), 111 (ON I, III, IV); *kwērslāx* Q 33 (Em); *kwē.ərslā.x* Q 202 (ON I, III, IV); **dwarsgang**: *dwarsganġ* (Brn, Zr, Hn, Zg, Wg, Wti, Edn); **travers-banc**: *travērḃā* (Brn, Zr, Hn, Zg, Wg, Wti, Edn).

STEENGANG MET BETONNEN ONDERSTEUNING

(N 95, 342; N 95, 794; N 95, 289; Vwo 142)

[Steengang met een ondersteuning vervaardigd uit betonblokken.]

blokkenbouveau: Q 12 (Zg, Edn); *blōkənbəvō* L 422 (Edn); *blōkənbəvō* L 286 (Edn); *blōkənbuvō* L 417 (Zg, Wti), (Brn, Zr, Hn, Zg, Wg, Wti, Edn).

STEENGANG MET HOUTEN OF IJZEREN ONDERSTEUNING

(Vwo 403; N 95, 289)

[Steengang die met houten of ijzeren steunelementen wordt ondersteund. Zie afb. 27.]

kaderbouveau: *kādərḃuvō* (Brn, Zr, Hn, Zg, Wg, Wti, Edn); **kadersbouveau**: *kādərḃəvō* L 422 (Edn).

EEN MIJNGANG BEGINNEN

(Vwo 106; N 95, 382; monogr.)

[Beginnen met het drijven van een nieuwe galerij of steengang.]

beginnen: *bəgenə* (Brn, Zr, Hn, Zg, Wg, Wti, Edn); **aanzetten**: Q 33 (Em); *āzətə* Q 117a (La, Ja); *āzətə* Q 121c (Dm), (ON II, Em, Ms).

STEENGANGHOUWER

(N 95, 793; N 95, 927; Vwo 73; Vwo 183; Vwo 736; Vwo 740; monogr.)

[Houwer die in het gesteente werkzaam is. Hij drijft daar niet alleen de steengangen, maar bijvoorbeeld ook pompenkamers en laadplaatsen.]

steenganghouwer: *stēnganġhōwər* (Brn, Zr, Hn, Zg, Wg, Wti, Edn); **steenhouwer**: (Brn); *štējnhōjər* Q 111; *štēhōjər* Q 121 (Dm), 121c (Dm); *štēhōjər* Q 121 (Wa, Dm); **houwer in het steenwerk**: *hōjər en ot štēwərk* Q 121 (Dm); **steenouvrier**: Q 3 (Wg, Wti); *stēnuvri* Q 12 (Zg, Edn), (Brn, Zr, Hn, Zg, Wg, Wti, Edn); *stinuvri* K 361 (Zr); **bacneur**: *baknøŕ* (Brn, Zr, Hn, Zg, Wg,



Afb. 27. steengang met ijzeren ondersteuning

Wti, Edn); **bouveleur**: *buvalðr* Q 7 (Edn); *buvlðr* L 422 (Edn); *buvlðr* (Brn, Zr, Hn, Zg, Wg, Wti, Edn); **querslager**: *kwærslęgar* Q 15 (Ms).

STEENPOST, STEENFRONT

(N 95, 794; N 95, 793; N 95, 792; Vwo 734; monogr.; N 95, 398)

[Werkpunt in de mijn in het steriele gesteente. De werkzaamheden daar werden volgens een informant uit Q 121 door de steenhouwer verricht.]

steenpost: *stęnpöst* L 265 (Em, Ms); *stęjnpost* L 374 (Ms); *stęjnpos* L 426 (Ms), Q 21 (Ms), 111 (ON I, III, IV); *stęjpos* L 433 (Ms); *stępost* Q 121b (WS); *stęnpost* Q 35 (Em, Hk, Wa); *stępos* Q 112a (ON I-IV), 113 (ON I-IV), 117a (La, Ja), 121 (Dm, Wa), 121a (Ja), 121c (Dm); *stę.pos* Q 202 (ON I, III, IV); **post**: *pos* Q 15 (Ms); **steenfront**: Q 3 (Wg, Wti); *stęnfront* (Brn, Zr, Hn, Zg, Wg, Wti, Edn); *stęjfront* L 417 (Zg, Wti).

Metingen in een mijngang

MIJNMETER

(N 95, 138; monogr.; Vwo 114; Vwo 154)

[De mijnmeter voert in een mijn metingen uit en

werkt details van het mijnplan uit. Vanwonterghem (pag. 114) spreekt van een beëdigd bediende die topografische opmetingen moet doen en ze op kaart moet uitwerken.

Het woordtype „kettingtrekker” (Q 21), eigenlijk de benaming voor de hulp van de mijnmeter, werd op de mijn Maurits gebruikt als spotnaam voor de mijnmeter. Zie ook het lemma HULP VAN MIJNMETER.]

mijnmeter: (Edn), L 422 (Edn), Q 111 (ON I, III, IV), 113 (ON I-IV), 121 (Wa), 121a (Ja); *mįnmętar* L 374 (Ms), 426 (Ms), 433 (Ms), Q 15 (Ms), 16 (Ms), 35 (Em, Hk, Wa), 111 (ON I); *minmętar* Q 21 (Ms); *menjmeętar* L 265 (Em, Ms); *minmętar* Q 33 (Em); *mejnmeętar* Q 113 (Em); *męjnmeętar* (Brn, Zr, Hn, Zg, Wg, Wti, Edn); *mejnmeętar* Q 117a (La, Ja); *m·ejnm·ętar* Q 202 (ON I, III, IV); **gęomętre**: Q 12 (Zg, Edn); *žameętar* K 361 (Zr); *geomeę* Q 3 (Wg, Wti); *gomeę* Q 7 (Edn); *giomeę* L 422 (Edn); *žępmeę* (Brn, Zr, Hn, Zg, Wg, Wti, Edn); *žameę* L 417 (Zg, Wti); *žameę* K 361 (Zr); *žameę* (Brn, Zr, Hn, Zg, Wg, Wti, Edn); *jameę* Q 1 (Zg); **markscheider**: *marksajędar* Q 121 (Dm), 121a (Ja), 121b (WS), 121c (Dm); *marksęjędar* Q 111 (ON I, III, IV), 112a (ON I-IV), 113 (ON I-IV); **markscheider**: *marksęjęder* (Dm); **marqueur**: *markęř* L 286 (Edn); **kettingtrekker**: *ketęjtrekar* Q 21 (Ms).

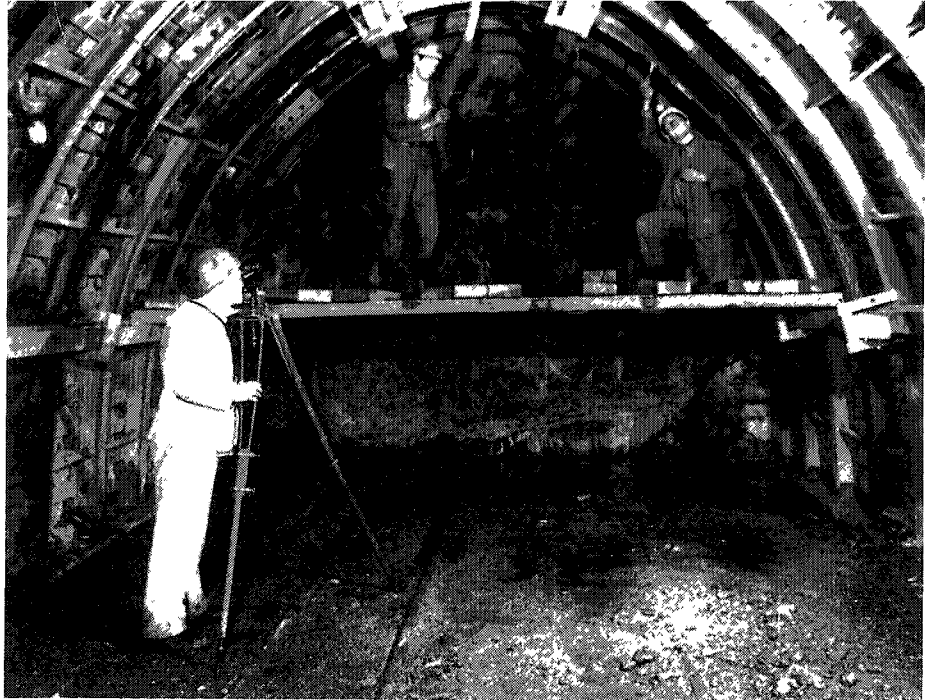

Afb. 28. mijnmeter

HULP VAN MIJNMETER

(N 95, 138; monogr.)

kettentrekker: *ketatrækør* Q 121 (Dm).

MIJNPLAN

(monogr.)

[Ontwerpen en tekeningen waarop is vastgelegd hoe de aanleg en winning moeten geschieden.]

kuilplan: *kuilplân* Q 121 (Dm).

RICHTING

(monogr.; N 95, 846; N 95, 708)

[De te volgen richting bij de aanleg van mijngangen.]

Volgens de invuller uit Q 121 bestond de „richting” uit drie verzwaarde touwtjes (schietloden) die in elkaars verlengde aan het dak van de mijngang bevestigd waren. De markeringen werden door de mijnmeter aangebracht.

Het woordtype „stonde” (Q 112a, Q 113, Q 117, Q 121, Q 121b, Q 202) is gelijk aan het Duitse „Stunde”, dat in de mijnwerkerterminologie een speciale betekenis krijgt (z. RhWB VIII pag. 938 s.v. „Stunde”).]

richting: Q 15 (Ms), 21 (Ms); *rextetj* L 426 (Ms),

433 (Ms), Q 33 (Em), 111 (ON I, III, IV), 113 (Em, ON I-IV); **richting:** *rextetj* Q 121 (Dm), 121a (Ja), 121b (WS), 121c (Dm); **directie:** L 422 (Edn), Q 3 (Wg, Wti), 7 (Edn); **direksi** L 427 (Zg, Wti); **dareksi** K 361 (Zr); **stonde:** *stont* Q 202 (ON I, III, IV); *stont* Q 112a (ON I-IV), 113 (ON I-IV), 117 (ON II, Em, Hk), 121 (Dm), 121b (WS).

DE RICHTING HANGEN

(monogr.; N 95, 382)

[Het aanbrengen van twee of meer schietloden in het dak van een galerij of steengang, welke dienen om te kunnen nagaan of de voorgeschreven richting wordt gevolgd.]

de stonde hangen: *dæ stont hangø* Q 121 (Dm); **richting hangen:** *rextetj hangø* Q 121 (Dm); **directie pakken:** Q 7 (Edn).

DE RICHTING CONTROLEREN

(N 95, 846)

[De richting controleren van een mijngang. Een richting bestaat uit twee of drie richtingspunten en een controlepunt. De richtingen hebben tot doel een rechte stand van de te maken gang in een vooraf bepaalde richting te verkrijgen (MBK

II pag. 40-41). Alvorens de richting naar het front wordt doorgetrokken moet eerst de richting worden gecontroleerd. Het al of niet kloppen van de richting moet altijd worden vastgesteld op het controlepunt.]

richting controleren: Q 15 (Ms), 21 (Ms); *rextēj kōntārlērā* Q 113 (Em); *rextēj kontrālērā* L 433 (Ms); *rextēj kōntrolērā* Q 111 (ON I, III, IV); *rextēj kōntrolērā* Q 113 (ON I-IV); **richting controleren:** *rextēj kōntrolērā* Q 121a (Ja), 121b (WS); **richting trekken:** *rextēj trēkā* Q 33 (Em); *rextēj trēkā* L 426 (Ms); **richting doortrekken:** *rixtēj dōrxtrēkā* Q 121c (Dm); **uitmeten:** *utmētā* L 374 (Ms); **directie controleren:** Q 3 (Wg, Wti); *dāreksi kōntālērā* K 361 (Zr); **directie uitzetten:** *direksi owtzētā* L 417 (Zg, Wti); **directie nemen:** Q 7 (Edn); **de stonde controleren:** *dā štōnt kōntrolērā* Q 113 (ON I-IV); *dā štōnt kōntrolērā* Q 112a (ON I-IV); *dā štōnt kō. ntrō. l'ērā* Q 202 (ON I, III, IV); **de stonde doortrekken:** *dā štōnt dōrxtrēkā* Q 117 (ON II, Em, Hk).

RICHTINGSSNOER, SCHIETLOOD

(N 95, 847; N 95, 859)

[Een met een loden gewichtje verzwaarde draad, waarmee men de loodrechte richting bepaalt.

De schietloden of richtingstouwen worden bevestigd aan meettekens in het dak (MBK II pag. 41).]

richtingssnoer: *rextējsšnōr* L 426 (Ms), Q 15 (Ms); *rextējsšnōr* L 433 (Ms); **richtingssnoer:** *rixtējsšnōr* Q 121c (Dm); **richtingsnoer:** *rextēj-šnōr* Q 111 (ON I, III, IV), 113 (Em); **richtingsnoer:** *rextēj-šnōr* Q 121 (Dm); **richtingsnoer:** *rextēj-šnōr* Q 113 (ON I-IV), 117 (ON II, Em, Hk); **richtingskoord:** *rextējskoart* Q 35 (Em, Hk, Wa); **richtingskoord:** *rextējskoat* Q 121a (Ja); *rextējskoada* (mv.) Q 121b (WS); **koord:** *kōr* K 361 (Zr); **richtingtouw:** L 374 (Ms); **touw:** Q 7 (Edn); **peilsnoer:** *pejlsnōr* L 433 (Ms); **directiekabel:** L 422 (Edn); **directiepunt:** Q 3 (Wg, Wti); **sonde:** *štōnt* Q 202 (ON I, III, IV); **richtinglood:** *rextējloat* Q 112a (ON I-IV); **schietlood:** L 422 (Edn), Q 3 (Wg, Wti); *šētlōt* L 433 (Ms); *šētloat* L 374 (Ms), Q 15 (Ms), 112a (ON I-IV); *šētloat* Q 113 (ON I-IV); *šētlawt* L 426 (Ms); *šētluat* Q 35 (Em, Hk, Wa), 111 (ON I, III, IV); *šētlūt* L 417 (Zg, Wti); *šētluat* Q 117 (ON II, Em, Hk); *š-ēt-luat* Q 113 (Em), 117a (La, Ja); *š-ēt-luat* Q 202 (ON I, III, IV); *sxi. tlut* K 361 (Zr); *šesloat* Q 121a (Ja); *šesluat* Q 121 (Wa, Dm), 121c (Dm); **lood:** *luat* Q 121 (Dm), 121b (WS), 121c (Dm); *l-ūat* Q 121 (Wa); **loodje:** *lyātšā* Q 121 (Dm), 121c (Dm).

RICHTKEG

(monogr.)

[Houten, ronde wig van ±10 cm lengte, die in het dakgesteente wordt aangebracht in een geboord

gat. In de wig bevindt zich een spijker waaraan het schietlood wordt opgehangen. Door de mijnmeter worden altijd drie stuks in elkaars verlengde aangebracht.]

pflock: *flōk* Q 121 (Dm).

LANGS DE SNOEREN KIJKEN

(N 95, 851)

[Kijken of de richting van de mijn gang goed is. De richting moet naar het werkfront worden doorgetrokken. Voordat men hiertoe overgaat, controleert men eerst of de richting nog wel bruikbaar is. Daartoe bevestigt men drie richtings snoeren. Hangen deze in een rechte lijn, dan wordt het derde snoer, dat uitsluitend voor controle dient, verwijderd. De richting wordt met behulp van de twee overige doorgetrokken. Daarvoor zijn drie man nodig: één die langs de snoeren kijkt, één die het tweede snoer belicht, terwijl de derde man een lamp voor het front hangt of vasthoudt. Hiervoor wordt bij voorkeur een benzinelamp gebruikt. De vlam wordt zodanig getemperd, dat zij vanaf de richtings snoeren nog juist duidelijk zichtbaar is. Dit gebeurt om de grootst mogelijke nauwkeurigheid te krijgen. De persoon die viseert geeft door bewegingen met de lamp naar links of naar rechts te kennen naar welke kant de lamp aan het front verplaatst moet worden (Driessen pag. 128-129).]

langs de snoeren kijken: *lajs dā šnōwrā kīkā* L 433 (Ms); *lajs dā šnōrā kīkā* Q 113 (ON I-IV); *lajs dā šnōr kīkā* Q 111 (ON I, III, IV); *lajs dā šnōr kīkā* Q 121c (Dm); **langs de loden kijken:** *lajs dā luada kīkā* Q 121 (Dm), 121c (Dm); **langs het lood kijken:** *lajs at lūat kīkā* Q 121 (Wa); **langs de koorden kijken:** *lajs dā kōdā kīkā* Q 121b (WS); **richting trekken:** *rextēj trēkā* Q 15 (Ms); *rextēj trēkā* Q 33 (Em); **richting doortrekken:** *rextēj doartrekā* Q 35 (Em, Hk, Wa); **richting doortrekken:** *rixtēj dōrxtrēkā* Q 121c (Dm); **richten:** *rextā* Q 21 (Ms), 113 (Em); **inrichten:** *enrextā* Q 112a (ON I-IV); **kijken of de richting goed is:** *kīkā of dā rextēj gōt es* L 374 (Ms); **inviseren:** *e.nvizierā* Q 121 (Dm), 121c (Dm); **directie nemen:** Q 3 (Wg, Wti); **directie nagaan:** L 422 (Edn); **op de kool werken:** *op dā kōāl wērka* Q 117 (ON II, Em, Hk); **de stonde doortrekken:** *dā štōnt >dō.raxtrē.kā* Q 202 (ON I, III, IV).

DE SNOEREN BELICHTEN

(N 95, 852)

[Met name het tweede richtings snoer belichten. Zie verder de toelichting bij het lemma LANGS DE SNOEREN KIJKEN.]

luchten: *lōxtā* Q 21 (Ms), 112a (ON I-IV); **bijluchten:** *bīlōxtā* Q 33 (Em), 35 (Em, Hk, Wa); *bējlōxtā* Q 15 (Ms); *bē.jl'jāta* Q 121 (Wa); **snoeren aanluchten:** *šnōr ālyatā* Q 121c (Dm); **snoe-**

ren beluchten: *šnøar balyatā* Q 121c (Dm); **op de snoeren luchten:** *op dā šnør løxtā* Q 111 (ON I, III, IV); *op dā šnōrā lyatā* Q 121b (WS); **afluchten:** *āfløxtā* Q 117 (ON II, Em, Hk); **de loden beluchten:** *dā luādā balyatā* Q 121 (Dm), 121c (Dm); **lichten:** *lxtā* Q 113 (Em); **de snoeren aanlichten:** *dā šnōrā ālxtā* Q 113 (ON I-IV); **de snoeren bijlichten:** *dā šnōrā bejlxatā* Q 113 (ON I-IV); **directiekabels belichten:** L 422 (Edn); **de stonde belichten:** *dā št·ont· bāle.xtā* Q 202 (ON I, III, IV); **viseren:** *višēarā* L 433 (Ms); **de lamp derop houden:** *dā lamp >drop hōjā* L 374 (Ms); **lamp op de directiepunten richten:** Q 3 (Wg, Wti); **op de koord schijnen:** *op· ə kōr sxejnā* K 361 (Zr).

EEN KRIJSTREEP TREKKEN

(N 95, 855)

[De richting in een mijngang werd op de kap aangegeven door het maken van een ±1 cm brede krijstreep. De plaats waar deze krijstreep moest worden gemaakt, was aangegeven op de uitbouwschets. Belangrijk was dat de krijstreep haaks op de voet van de kap werd aangebracht. Nooit mocht men kappen op het oog in de richting leggen (MBK II pag. 42).]

(de/een) knijtschraam trekken: *knūtšroam trekā* Q 121 (Dm, Wa), 121a (Ja), 121c (Dm); *anā knūtšroam trekā* Q 113 (Em); *dār knūtšroam trekā* Q 113 (ON I-IV); **krijtschraam trekken:** *kritšroam trekā* Q 112a (ON I-IV); *krišroam trekā* Q 33 (Em); **kalkschraam trekken:** *kalkšroam trekā* Q 121 (Dm), 121c (Dm); **schraam trekken:** *šrōm trekā* Q 121b (WS); **(een) krijstreep trekken:** *kritštrēp trekā* L 426 (Ms), 433 (Ms), Q 111 (ON I, III, IV); *ejn kritštrēp trekā* L 374 (Ms); **(de/een) streep trekken:** Q 3 (Wg, Wti); *dār štrēp trekā* Q 35 (Em, Hk, Wa); **lijn trekken:** L 422 (Edn); **de richting trekken:** *dā rextēj trekā* Q 15 (Ms); **richting aangeven:** *rextēj āngēvā* Q 21 (Ms).

EEN HELLINGSHOEK AANHOUDEN

(monogr.; N 95, 856; div.)

[Een bepaalde hellingshoek naar beneden aanhouden bij de aanleg van bijvoorbeeld een steengang.]

afvaren: *āfvāre* Q 121 (Dm), (Dm, La, WS, ON II, ON III, Em, Ms); **afgaan:** L 422 (Edn).

MOETLIJN

(N 95, 708; N 95, 856 add.)

[Merktteken op de stijlen aan de beide zijwanden van steengangen, galerijen etc. door de mijnmeters aangebracht, dat onder meer dient als hulpmiddel om mijnsproen op de juiste hoogte te brengen.]

moetlijn: Q 21 (Ms), 33 (Em), 111 (ON I, III,

IV), 113 (ON I-IV), 121 (Dm, Wa), 121a (Ja); *mutlīn* L 426 (Ms), 433 (Ms); *mutlejn* Q 15 (Ms), 35 (Em, Hk, Wa), 112a (ON I-IV); *mu.it·ejn* Q 202 (ON I, III, IV); *mutlejn* Q 113 (Em); *mutlij* Q 113 (Em); **niveaulijn:** L 422 (Edn), Q 3 (Wg, Wti); **moetstrich:** *muštřex* Q 117a (La, Ja); **hoogtepunten** (mv.): *hyxtāpōntā* Q 121a (Ja); **witte lijn:** *wetā lējn* L 286 (Edn); **hoogte:** *hōæxdjā* L 374 (Ms); **niveau:** Q 7 (Edn).

ZETLAT

(N 95, 706)

[Een gerende lat die bij de aanleg van steengangen of galerijen op het bestaande gedeelte van het spoor wordt gelegd om op deze wijze te bepalen of men niet van het hellingspercentage afwijkt.

Volgens een invuller uit Q 121 had de zetlat een lengte van 3.00 m. Hij werd reeds vooraf in de timmerwerkplaats gemaakt. Nadat de moeltlijn was ingevoerd, gebruikte men de zetlat nog maar weinig.]

zetlat: L 426 (Ms), Q 113 (Em), 121 (Wa); *zē.tla.t* Q 202 (ON I, III, IV); *zētlāt* L 433 (Ms), Q 35 (Em, Hk, Wa), 111 (ON I, III, IV), 112a (ON I-IV); **opzetlat:** *opzētlāt* Q 113 (ON I-IV); **zetwaag:** *zetwoæx* Q 117a (La, Ja); **waterpaslat:** Q 111 (ON I, III, IV); **gradenlat:** Q 3 (Wg, Wti); **gradenlats:** *jrādōlats* Q 121a (Ja); **aanstijglats:** *āštīxlats* Q 121 (Dm), 121c (Dm); **lats:** Q 121c (Dm); **klincklat:** Q 3 (Wg, Wti); **klinometer:** *klinomētār* L 422 (Edn).

Voorbereidingswerkzaamheden

VOORBEREIDING

(N 95, 167; monogr.; Vwo 627; Vwo 843)

[Werken in een koollaag die worden uitgevoerd na de ontsluiting maar vóór de winning.

„Verzamelnaam voor alles wat en iedereen die zich bezighoudt met de voorbereidende ondergrondse werken tot het winnen van de kolen” (Vanwongerghem pag. 180).]

voorbereiding: Q 121 (Wa), (Brn, Zr, Hn, Zg, Wg, Wti, Edn); *vjrbārejēj* Q 33 (Em), 112a (ON I-IV), 113 (ON I-IV), 117 (ON II, Em, Hk), 121a (Ja); *vōrbārejēj* Q 21 (Ms); *vjārbārejēj* Q 117a (La, Ja); *vōrbārejējən* (mv.) L 433 (Ms); **voorbereitng:** *vjrbārajtūj* Q 121 (Dm); **voorbereidingswerkzaamheden:** *vōrbārejējens-werkzāmhedān* L 433 (Ms); **werkvoorbereiding:** L 426 (Ms); **préparatoire:** Q 3 (Wg, Wti), 7 (Edn); *prēparatwār* (Brn, Zr, Hn, Zg, Wg, Wti, Edn); *propratwār* L 417 (Zg, Wti); *preparatwār* Q 1 (Zg); *propřetwār* L 422 (Edn); *preparatwār* K 361 (Zr); **préparatoire werken:** Q 3 (Wg, Wti); **voorzichting:** *vōrřextēj* Q 15 (Ms); *vjārrēxtēj* Q

113 (Em), 121b (WS); *výrrextenj* Q 35 (Em, Hk, Wa), 111 (ON I, III, IV); *vyǽrrextenj* Q 111; **voorzichting:** *výrrixtuŋ* Q 121 (Dm), 121c (Dm); **opbouw:** Q 121c (Dm).

VOORBEREIDINGSPOST

(N 95, 176; monogr.)

[Front van de galerij waar de voorbereidingsploeg de galerij verder in de koollaag en het gesteente drijft.]

voorbereidingspost: *vǽrbǽrejdenspost* L 426 (Ms), 433 (Ms); *vǽrbǽrejdenspǽst* L 265 (Em, Ms); *vǽrbǽrejdenspos* Q 16 (Ms); *výrǽrbǽrejdenspos* Q 112a (ON I-IV), 113 (ON I-IV); *vyǽrbǽrejdenspos* Q 117a (La, Ja), 121a (Ja), 121c (Dm); *vǽrbǽrejdenspos* Q 21 (Ms); **voorbereidingspost:** *výrǽrbǽrǽjtunjspos* Q 121 (Dm); **voorbereiding:** *výrǽrbǽrejdēj* Q 33 (Em); **voorzichtingspost:** *výrrextenjspos* Q 35 (Em, Hk, Wa), 111 (ON I, III, IV); *výrrextenjspos* Q 113 (Em); **voorzichtingspost:** *výrrixtuŋjspos* Q 121 (Dm); *vyǽrrixtuŋjspos* Q 121 (Dm, Wa), 121c (Dm); **voorzichting:** *výrrextenj* Q 121b (WS); *vǽrrextenj* Q 15 (Ms); **post:** *pos* Q 121 (Dm).

VOORBEREIDINGSPLOEG

(N 95, 177; N 95, 176; monogr.)

voorbereidingsploeg: *vǽrbǽrejdensplǽx* L 426 (Ms), Q 16 (Ms), 21 (Ms); *vǽrbǽrejdensplowx* L 433 (Ms); *vyǽrbǽrejdensploex* Q 121c (Dm); *vyǽrbǽrejdensplux* Q 121a (Ja); *výrǽrbǽrejdensplǽx* Q 112a (ON I-IV), 113 (ON I-IV), 117a (La, Ja); **voorbereidingsploeg:** *vyǽrbǽrǽjtunjsploex* Q 121 (Dm); **voorzichtingsploeg:** *výrrextenjsplǽx* Q 113 (Em); *vǽrrextenjsplǽx* Q 15 (Ms), 35 (Em, Hk, Wa), 111 (ON I, III, IV); **voorzichtingsploeg:** *výrrixtuŋjsploex* Q 121 (Dm), 121c (Dm); **voorzichtingsploeg:** *výrrextenjsploex* Q 121b (WS); **monageploeg:** L 422 (Edn); **installatieploeg:** Q 3 (Wg, Wti); **préparatoire ploeg:** Q 3 (Wg, Wti); **ploeg van de préparatoire:** *plǽx van dǽ preparawǽr* Q 7 (Edn); **ploeg van de prep:** *plǽx van dǽ rep* Q 7 (Edn); **drittelt:** *drital* Q 112a (ON I-IV).

NGENIEUR

(N 95, 139; N 95, add.; monogr.)

De algemene benaming voor ingenieur. De beoogdheden en verantwoordelijkheden lopen logal uiteen.]

ingenieur: L 422 (Edn), Q 3 (Wg, Wti), 7 (Edn), 2 (Zg), 113 (ON I-IV), 121 (Wa); *enzǽnjǽr* L 74 (Ms), 417 (Zg, Wti), 433 (Ms), Q 16 (Ms), 21 (Ms), 111 (ON I, III, IV), 113 (Em), 117 (ON II, ǽm, Hk), 117a (La, Ja), 121 (Dm); *enzǽnjǽr* Q 1 (Zg), 15 (Ms); *enzǽnjǽ.r* Q 202 (ON I, III, IV); *nšǽnjǽr* Q 111, 121a (Ja), 121c (Dm); *inšǽnjǽr* Q 21 (Dm), 121c (Dm); *enšǽnjǽr* Q 35 (Em, Hk,

Wa); *engǽnjǽr* Q 112a (ON I-IV); *ensegnǽr* L 426 (Ms); *enjǽnjǽr* Q 121b (WS).

DALING

(N 95, 517; monogr.; N 95, 477; N 95, add.; N 95, 178; Vwo 272; Vwo 280; Vwo 809)

[Volgens de helling van het dalend gesteente gedolven galerij.]

daling: Q 117a (La, Ja), 121 (Wa), 121a (Ja), (Zg); *dǽlej* L 433 (Ms), Q 15 (Ms), 21 (Ms), 35 (Em, Hk, Wa), 111 (ON I, III, IV), 113 (Em, ON I-IV); **vallende baan:** *valǽndǽ bǽn* Q 113 (Em); **vallei:** Q 7 (Edn), (Wg); *valēj* (Brn, Zr, Hn, Zg, Wg, Wti, Edn); **dalende galerij:** *dǽlǽndǽ galǽrēj* (Brn, Zr, Hn, Zg, Wg, Wti, Edn); **descenderie:** Q 3 (Wg, Wti), 12 (Zg, Edn); *dēsǽdri* (Brn, Zr, Hn, Zg, Wg, Wti, Edn); *dēsǽndrij* (Brn, Zr, Hn, Wti); **neerhouw:** L 265 (Em, Ms); *nērhǽw* L 374 (Ms), 433 (Ms); **afhouw:** *ǽfhǽw* (Dm, ON III, Ms); **afslag:** *ǽfslǽx* (Em); **neergang:** *nērganj* Q 117 (ON II, Em, Hk); **afgaande voie:** *ǽfgǽndǽ vǽj* (Edn); **zenkstrekk:** *zēnkštrēk* Q 121c (Dm); **gezenk:** *gǽsējk* Q 121b (WS); *gǽsējk* Q 112a (ON I-IV); *jǽzējk* Q 121 (Dm), 121c (Dm).

HELLING

(N 95, 517; monogr.; N 95, add.; Vwo 344; Vwo 367)

[Hellende mijngang, vaak voor mechanisch vervoer.

Het woordtype „grǽle” wordt in de mijn van Beringen gebruikt voor een hellende gang die gaat van een grote dwarsgang naar een pijler die lager ligt.]

helling: *hēlej* K 361 (Zr), L 433 (Ms), Q 35 (Em, Hk, Wa), 111 (ON I, III, IV); *hēlej* Q 121 (Wa), 121a (Ja), (Brn, Zr, Hn, Zg, Wg, Wti, Edn); **opgaande voie:** *opgǽndǽ vǽj* (Wg, Wti, Edn); **voie montante:** *vǽj montantǽ* (Brn, Hn); **stijgende baan:** *štīgǽndǽ bǽn* Q 113 (Em); **plantant:** *plantǽ* Q 12 (Zg, Edn); **emontemint:** *montmē* (Zr); **grǽle:** *grǽl* (Brn).

GALERIJ (zie kaart)

(N 95, 372; N 95, 383; monogr.; Vwo 69; Vwo 332; Vwo 845)

[Mijngang in de kool of het gesteente, nagenoeg volgens de strekking van de koollaag.

De invuller uit Q 15 merkt daarover voor de mijn Maurits op dat een galerij evenwijdig aan de laag of door de laag werd gedreven. Een evenwijdig aan de laag gedreven gang, een steengalerij, kon dienst doen als watergalerij. Galerijen in de laag konden zowel „toevoergalerij” als „afvoergalerij” zijn. Soms was een „afvoergalerij” later de „toevoergalerij” voor een andere pijler in die-

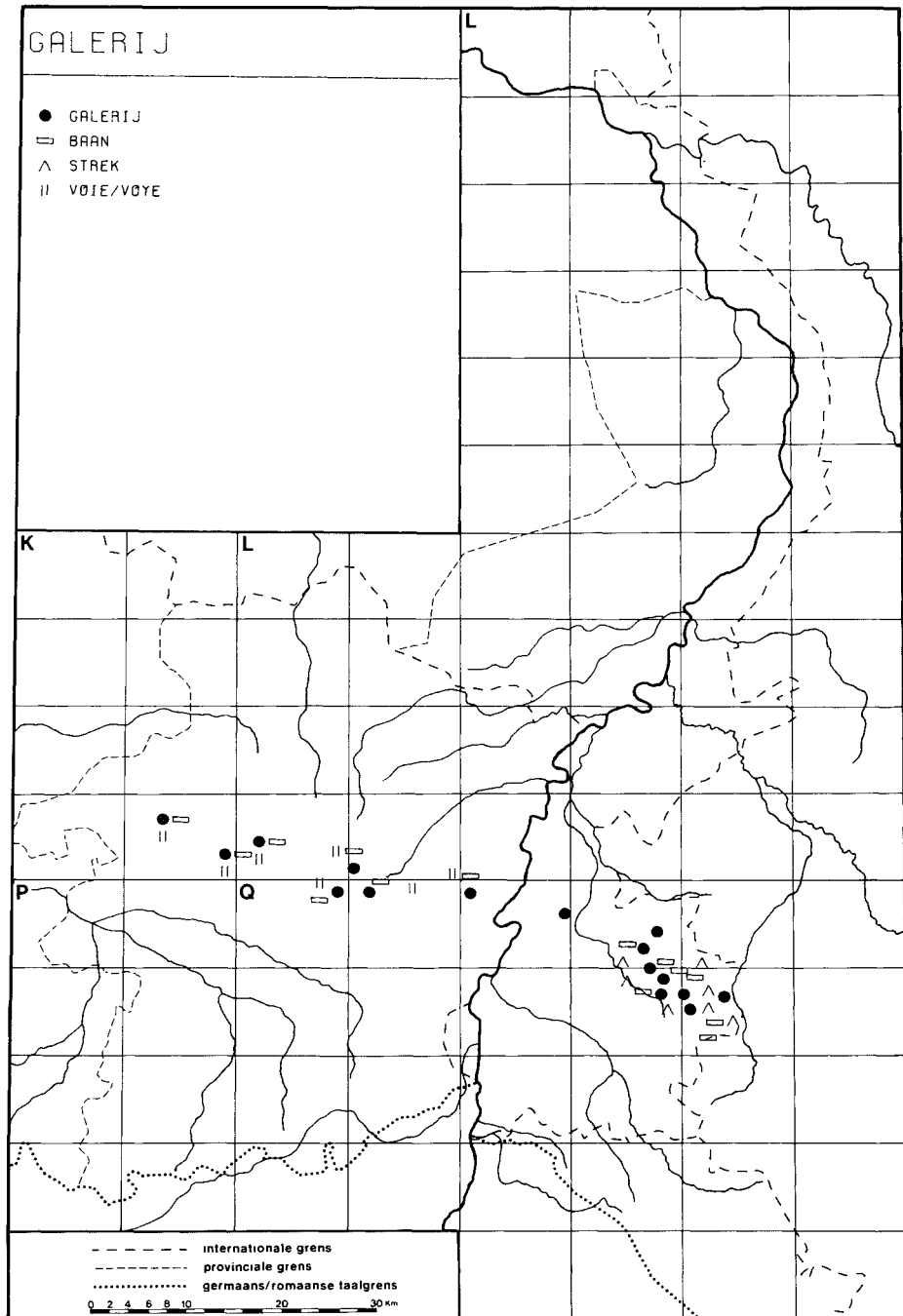

zelfde laag, terwijl het omgekeerde ook kon voorkomen.]

galerij: Q 113 (ON I-IV), 121 (Wa), 121a (Ja); *galari* L 374 (Ms), 426 (Ms), 433 (Ms), Q 15 (Ms), 16 (Ms), 21 (Ms), 35 (Em, Hk, Wa); *galarej* Q 113 (Em), 117 (ON II, Em, Hk); *galarej* Q 202 (ON I, III, IV); *galarej* (Brn, Zr, Hn, Zg, Wg, Wti, Edn); **baan:** *bān* Q 111 (ON I, III, IV), 112a (ON I-IV), 113 (Em, ON I-IV), 121 (Dm), 121b (WS), (Brn, Zr, Hn, Zg, Wg, Wti, Edn); *b-ān* Q 121 (Dm), 202 (ON I, III, IV); **strek:** *štrek* Q 112a (ON I-IV), 117a (La, Ja), 121 (Dm), 121c (Dm); **voie/vôye:** Q 12 (Zg, Edn); *vuj* L 286 (Edn), 417 (Zg, Wti), 422 (Edn), Q 3 (Wg, Wti), 7 (Edn); *voj* K 361 (Zr), L 286 (Edn); *vōj* (Brn, Zr, Hn, Zg, Wg, Wti, Edn).

DRIJVEN

(N 95, 383; monogr.; Vwo 291)

[Een mijngang of galerij langer maken.]

drijven: *drējvā* (Brn, Zr, Hn, Zg, Wg, Wti, Edn); *drīvan* L 422 (Edn); *drīvā* L 374 (Ms), 426 (Ms), 433 (Ms), Q 15 (Ms), 16 (Ms), 21 (Ms), 35 (Em, Hk, Wa), 111 (ON I, III, IV), 112a (ON I-IV), 113 (Em, ON I-IV), 121 (Dm, Wa), 121a (Ja), 121b (WS); *drī.vā* Q 117a (La, Ja), 121 (Dm), 121c (Dm); **een voie couperen:** Q 3 (Wg, Wti); **een voie maken:** Q 12 (Zg, Edn); *an voj mā.kā* K 361 (Zr); *an vuj mā.kā* L 286 (Edn), 417 (Zg, Wti).

DOORSLAG

(monogr.)

[Het moment waarop twee ploegen of arbeiders, die van twee zijden een steengang of galerij drijven, bij elkaar uitkomen.]

doorslag: *dōrxslāx* Q 121 (Dm).

HULPWERKZAAMHEDEN

(N 95, 799)

[Algemene term voor het aanleggen van spoor, het verlengen van persluchtbuizen en luchtkokers en eventueel ook het maken van een watergoot bij het drijven van een steengang of galerij.]

nevenwerk: *ne.avāwē.rāk* Q 202 (ON I, III, IV); *nēāvāwērk* Q 117 (ON II, Em, Hk); *nēvāwērk* Q 111 (ON I, III, IV); *nēāvāwērk* Q 113 (ON I-IV); *nēvāwērk* Q 35 (Em, Hk, Wa), 112a (ON I-IV), 121b (WS), 121c (Dm); *nēvāwērk* Q 113 (Em); *nēāvāwērk* Q 117a (La, Ja), 121 (Dm, Wa), 121c (Dm); *nēvāwērk* L 426 (Ms), 433 (Ms), Q 21 (Ms); *nēvāwērk* L 374 (Ms), Q 15 (Ms); **neverwerk:** *nēvāwērk* Q 121a (Ja); **installatiewerk** **nieuwe bouw:** Q 3 (Wg, Wti); **het werk achterop:** Q 3 (Wg, Wti); **nevendiensten:** *nēvādēnstā* L 417 (Zg, Wti).

BOCHT

(Vwo 144; Vwo 260; Vwo 287)

[Bocht in een mijngang.]

bocht: *bōxt* (Brn, Zr, Hn, Zg, Wg, Wti, Edn); **courbe:** *kurp* (Brn, Zr, Hn, Zg, Wg, Wti, Edn); **draai:** *drāj* (Brn, Zr, Hn, Zg, Wg, Wti, Edn).

BOREN

(N 95, 801; Vwo 167)

[Algemene benaming voor het maken van boorgaten.]

Volgens Vanwonterghem (pag. 73) is het woordtype „boren” ook van toepassing op het maken van diepboringen. Het is daarom ook opgenomen in het lemma DIEPBOREN.]

boren: L 422 (Edn), Q 3 (Wg, Wti); *bōrā* Q 112a (ON I-IV), 113 (ON I-IV), 117 (ON II, Em, Hk), 121 (Dm, Wa), 121a (Ja), 121b (WS), 121c (Dm), (Brn, Zr, Hn, Zg, Wg, Wti, Edn); *bō.rā* K 361 (Zr); *bōrā* L 426 (Ms), 433 (Ms), Q 21 (Ms), 111 (ON I, III, IV); *boarā* L 374 (Ms), Q 15 (Ms), 16 (Ms), 35 (Em, Hk, Wa); *bō.arā* Q 202 (ON I, III, IV); *bōarā* Q 117a (La, Ja); *bōarā* Q 113 (Em); *boarā* Q 121c (Dm); *būrā* L 417 (Zg, Wti).

EEN BORING BEGINNEN

(monogr.)

[Beginnen met het maken van boorgaten. Daarbij werd de boorstang door een tweede man even met de hand tegen het gesteente gedrukt totdat een klein gaatje was geboord. Dit om te voorkomen dat de op een boorzuil gemonteerde boorhamer afketste tegen het harde gesteente.]

boorloker aanzetten: *bōrlōxar āzēta* (ON III, Em, Ms); *bōrlōxar āzētsā* (Dm, La, WS, ON II).

HEFBOOM

(Vwo 644)

[Hefboom van een zwikboor waarmee mijngaten worden geboord. De „racagnac” wordt verticaal bewogen en doet de boor draaien. Soms wordt de term bij uitbreiding wel eens gebruikt voor het hele toestel. Opgaven van het type „racagnac” komen ook voor in het lemma STULEN-TREKKER, omdat ook bij dit werktuig met behulp van een hefboom een heen- en weer gaande beweging wordt gemaakt. Volgens Haust (pag. 170) is de term een klanknabootsing.]

racagnac: *rakānjak* (Brn, Zr, Hn, Zg, Wg, Wti, Edn).

BOORMACHINE

(N 95, 760 add.)

[Door perslucht aangedreven, draaiende boormachine waarmee met behulp van een spiraalboor gaten in de koollaag werden geboord. De

„Vicker” werd volgens de invuller uit Q 15 voor-
al gebruikt bij het injecteren in de kool.]
vicker: Q 15 (Ms).

BOORHAMER

(N 95, 809; monogr.; Vwo 159; Vwo 162)
[Door perslucht aangedreven machine waarmee
gaten in het gesteente kunnen worden geboord.
De werking berust op een slaande en een draai-
ende beweging.

Volgens Defoin en Vanwongerghem wordt de
term „boorhamer” ook gebruikt voor de meer
moderne versie van dit toestel: „Bij vroegere
boorhamers onderging het boorijzer een stoots-
gewijs draaiende beweging. De thans gebruikte
rotatieve boortoestellen waarbij het boorijzer
ononderbroken zonder slagen draait, noemt
men ook *boorhamers*” (Vanwongerghem pag.
72.)]

boorhamer: L 422 (Edn), Q 3 (Wg, Wti); *bōr-
hāmār* Q 112a (ON I-IV), 117 (ON II, Em, Hk),
(Brn, Zr, Hn, Zg, Wg, Wti, Edn); *bōrhamār* Q
113 (ON I-IV), 121 (Dm, Wa), 121a (Ja), 121b
(WS), 121c (Dm); *bōrhamār* Q 21 (Ms), 111 (ON
I, III, IV); *bōrhāmār* L 426 (Ms); *boarhamār* Q 15
(Ms), 35 (Em, Hk, Wa); *bō.arh.amār* Q 202 (ON
I, III, IV); *boarhāmār* L 374 (Ms), Q 16 (Ms);
bōarhamār Q 117a (La, Ja); *bōarhamār* Q 113
(Em); *boarhamār* Q 121c (Dm); *būrhamār* L 417
(Zg, Wti); **boorhamel:** *bō.rhāmæl* K 361 (Zr);
boor: *bōr* (Brn, Zr, Hn, Zg, Wg, Wti, Edn).

BOORHAMER MET WATERSPOELING

(N 95, 779; monogr.)
[Boorhamer met waterspoeling. Deze maakt het
mogelijk om tijdens het boren via een holle boor
water in het boorgat te spuiten.]
waterboorhamer: L 422 (Edn), Q 3 (Wg, Wti);
wā.tarbō.arhamār Q 202 (ON I, III, IV);
wātarbōrhāmār L 426 (Ms); *wātarbūrhamār* L 417
(Zg, Wti); *wātarboarhamār* Q 117a (La, Ja); **wa-
terspoelhamer:** *wasəršpəlhamār* Q 121 (Dm);
boorhamer met spoelkop: *bōarhamār met špəl-
kōp* Q 121c (Dm); *bōrhāmār met špəl-
kōp* Q 113 (ON I-IV); *bōrhamār met špəl-
kōp* Q 121 (Wa); **boor-
hamer met water:** *boarhamār met wātər* L 374
(Ms); **boorhamer met waterspoeling:** *bōrhāmār
met wātəršpōjleŋ* L 433 (Ms); **boorhamer met
spoelkop en waterspülung:** *boarhamār met
špəl-
kōp en wasəršpülun* Q 121 (Dm); **natte boor-
hamer:** *nātā bōrhāmār* Q 112a (ON I-IV); *nāsā
bōrhamār* Q 121b (WS); **boorhamer:** *bōrhamār*
Q 35 (Em, Hk, Wa); **natte hamer:** *nātā hamār* Q
113 (Em); **hamer met spoelkop:** *hamār met špəl-
kōp* Q 113 (ON I-IV); **sproeihamer:** *sprujhamār*
L 265 (Em, Ms); *šprujhāmār* Q 21 (Ms);
schraamhamer: *šrōamhamār* Q 117 (ON II, Em,
Hk); **holboorhamer:** *hō.lbōrhamār* Q 121c (Dm).

SPOELKOP

(monogr.; N 95, 779)
[Een op het boorwerktuig aangebracht onder-
deel dat het mogelijk maakt water via het holle
boorijzer in het boorgat te spuiten.]
spoelkop: (Brn, Zr, Hn, Zg, Wg, Wti, Edn);
*špəl-
kōp* Q 121 (Dm, Wa), 121c (Dm); *špəl-
kōp* Q
113 (ON I-IV); **waterhamerspoelkop:** *wātər-
hāməršpəl-
kōp* Q 111 (ON I, III, IV).

BOORSTANG, BOORIJZER

(N 95, 735; N 95, 812; monogr.; Vwo 163; Vwo
166; Vwo 322)

[Een uit een zeer goede kwaliteit staal vervaar-
digde stang die hetzij van een vaste boorkop is
voorzien (monobloc-boorstang), hetzij aan een
uiteinde een bevestiging heeft waarin een losse
boorkop kan worden geplaatst.

Volgens een invuller uit Q 121 varieerde de leng-
te van een boorstang tussen 50 cm en 3 meter.]
fleuret: *flōret* (Brn, Zr, Hn, Zg, Wg, Wti, Edn);
boorstang: L 422 (Edn), (Wti); *bōrstang* (Brn, Zr,
Hn, Zg, Wg, Wti, Edn); *bōrstang* Q 112a (ON
I-IV), 113 (ON I-IV), 117 (ON II, Em, Hk), 121
(Dm, Wa), 121a (Ja), 121b (WS), 121c (Dm);
boarstang L 374 (Ms), Q 16 (Ms); *bō.aršt-
ang* Q 202
(ON I, III, IV); *boarstang* Q 15 (Ms), 35 (Em, Hk,
Wa); *bōrstang* L 426 (Ms), 433 (Ms), Q 21 (Ms),
111 (ON I, III, IV); *bōarstang* Q 113 (Em);
bōarstang Q 117a (La, Ja); *boarstang* Q 121c (Dm);
boorijzer: L 422 (Edn), Q 3 (Wg, Wti), (Brn, Zr,
Hn, Zg, Wg, Wti, Edn); *būrēzār* L 417 (Zg,
Wti); *bōrē.zār* K 361 (Zr); *bōrēzār* (Brn, Zr,
Hn, Zg, Wg, Wti, Edn); *bōrizār* Q 7 (Edn), 113
(ON I-IV), 117 (ON II, Em, Hk), 117a (La, Ja),
121b (WS); *bōrizār* L 426 (Ms), 433 (Ms), Q 111
(ON I, III, IV); *bōarizār* Q 113 (Em); *boarizār* Q
15 (Ms), 16 (Ms); *boarizār* Q 121 (Dm), 121a
(Ja), 121c (Dm); **boor:** *bōr* Q 112a (ON I-IV);
boar Q 121 (Dm); **boorpin:** *bōrpen* Q 35 (Em,
Hk, Wa); **pin:** *pen* Q 21 (Ms); **barre à mine:** *bar a
men* Q 7 (Edn).

BOORKOP

(N 95, 813; monogr.)
[Het uiteinde van de boorstang dat voorzien is
van een hardmetalen snede.
De boorkop wordt op de boorstang geschroefd
of gestoken of kan met de boorstang uit één stuk
vervaardigd zijn, de zogeheten monobloc-boor-
stang. Voordeel van een losse boorkop was vol-
gens een invuller uit Q 121 dat dan niet de gehele
boor, die soms wel 3 m lang was, naar de boven-
grond getransporteerd hoefde te worden.]
boorkop: *bōrkōp* Q 112a (ON I-IV), 113 (ON
I-IV), 117 (ON II, Em, Hk), 121 (Dm, Wa), 121c
(Dm); *bōrkōp* L 426 (Ms), 433 (Ms), Q 21 (Ms),
111 (ON I, III, IV); *bōarkōp* Q 117a (La, Ja);

bōarkopp Q 113 (Em); *boarkopp* Q 121c (Dm); *boarkopp* L 374 (Ms), Q 15 (Ms), 16 (Ms), 35 (Em, Hk, Wa), 121 (Dm); **boorkroon:** Q 121a (Ja); *bōrkruan* Q 117 (ON II, Em, Hk), 121 (Dm), 121b (WS), 121c (Dm); *bōrkroan* Q 113 (ON I-IV); *bōarkrūan* Q 117a (La, Ja); *bōrkruan* Q 111 (ON I, III, IV); *bōrkrōn* L 433 (Ms); *bōarkruan* Q 113 (Em); *boarkroan* Q 15 (Ms); *bō.arkruan* Q 202 (ON I, III, IV); *boarkruan* Q 121c (Dm); *būrkrūn* L 417 (Zg, Wti); **kroon:** L 422 (Edn), Q 3 (Wg, Wti); *kruan* Q 121c (Dm); *kroan* Q 112a (ON I-IV); **boorbeitel:** *bōrbēsəl* Q 121 (Dm), 121c (Dm); *boārbēsəl* Q 121c (Dm).

SPIRAALBOOR

(N 95, 804; monogr.)

[Het boortijzer van een draaiende boormachine, volgens een invuller uit Q 121 alleen gebruikt om in kolen te boren. Aan de zijde ervan zijn spiraalvormige windingen aangebracht die het gruis dat bij het boren ontstaat, uit het boorgat schuiven. Zie ook het lemma BOORMACHINE.]

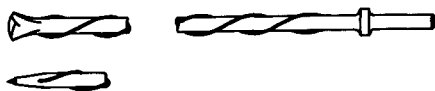

Afb. 29a. spiraalboor

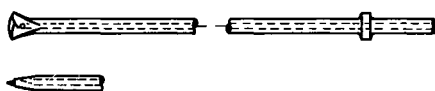

Afb. 29b. holle boor

slangenboor: Q 3 (Wg, Wti); *šlanabōr* Q 21 (Ms); *šlanabōr* Q 112a (ON I-IV), 121 (Wa), 121b (WS); *šlanabōar* Q 113 (Em); *šlanaboar* Q 121 (Dm); *šlanaboar* Q 35 (Em, Hk, Wa); **slangen:** *šlanə* Q 121 (Dm); **rillenboor:** *rilabōr* Q 121 (Dm), 121c (Dm); **spiraalboor:** L 422 (Edn), Q 15 (Ms); *špirālbōr* L 433 (Ms), Q 111 (ON I, III, IV); *špirālboar* L 426 (Ms), Q 16 (Ms); *špirālboar* L 374 (Ms); *špir-ālbō.ar* Q 202 (ON I, III, IV); *špirālbōr* Q 113 (ON I-IV), 121 (Dm), 121a (Ja), 121c (Dm); *špirālbōar* Q 117a (La, Ja); **spiraalijzer:** *špirālezər* L 417 (Zg, Wti); **spiraal:** Q 121 (Wa).

HOLLE BOOR

(N 95, 803; monogr.)

[Holle boorstang. Deze biedt de mogelijkheid om nat te boren.]

holboor: L 422 (Edn), Q 3 (Wg, Wti), 15 (Ms); *hōlboar* Q 121 (Dm); *hōlbōr* Q 113 (ON I-IV), 121 (Dm, Wa), 121a (Ja), 121b (WS), 121c (Dm);

hōlbōr L 426 (Ms), 433 (Ms), Q 21 (Ms), 111 (ON I, III, IV); *hōlbōar* Q 113 (Em); *hōlboar* Q 121c (Dm); *hoalboar* Q 121c (Dm); *hoalbōar* Q 117a (La, Ja); *hoalbōr* Q 121 (Dm); *h-ōlbō.ar* Q 202 (ON I, III, IV); *hōlboar* Q 35 (Em, Hk, Wa), 121 (Dm).

STOFBRIJ

(N 95, 780)

[Boorstof dat bij het boren met waterspoeling zich met het spoelwater bindt tot een brij.]

boorbrij: *bōrbrej* Q 112a (ON I-IV); **brij:** *brej* Q 121b (WS); **broei:** *brøj* Q 117 (ON II, Em, Hk); *brøj* Q 111 (ON I, III, IV), 117 (ON II, Em, Hk); **stubbrij:** *štøpbri* L 433 (Ms); **stubbpap:** *štøppap* L 426 (Ms); **steenprats:** *štēprats* Q 113 (Em); **prats:** *prats* Q 113 (ON I-IV), 117 (ON II, Em, Hk), 121 (Dm, Wa), 121a (Ja), 121c (Dm); **steenslam:** *stēnšlam* Q 3 (Wg, Wti); *štēšlām* Q 117a (La, Ja); **slam:** L 417 (Zg, Wti); **slover:** *slūvər* Q 35 (Em, Hk, Wa), 117a (La, Ja); **nat boormeel:** *nāt bōrmēl* Q 112a (ON I-IV); **dikspoeling:** Q 15 (Ms).

BOORZUIL

(N 95, 810; monogr.)

[Bij het boren gebruikt statief voor de boorhamer. Wanneer er perslucht in wordt toegelaten, zorgt de boorzuil niet alleen voor ondersteuning van de boorhamer, maar ook voor de boordruk.]

boorzuil: L 265 (Em, Ms), 422 (Edn), Q 3 (Wg, Wti), 117a (La, Ja), 121 (Dm, Wa), 121a (Ja); *bōrzøjl* Q 112a (ON I-IV), 117 (ON II, Em, Hk), 121 (Dm); *bōrzyl* Q 113 (ON I-IV), 121c (Dm); *boarzyl* L 374 (Ms), Q 15 (Ms), 16 (Ms), 35 (Em, Hk, Wa); *bō.arz-øjl* Q 202 (ON I, III, IV); *bōrzyl* L 426 (Ms), 433 (Ms), Q 21 (Ms), 111 (ON I, III, IV); *būrzøjl* L 417 (Zg, Wti); *bōarzyl* Q 113 (Em); **boorsäule:** *bōrzøjl* Q 121 (Dm), 121b (WS), 121c (Dm); **säule:** *zøjl* Q 121 (Dm); **boorknecht:** Q 12 (Zg, Edn); *bōrknēat* Q 121 (Dm), 121c (Dm); *bōrknēat* (Dm, WS); *bōrknex* (ON II, ON III, Em, Ms).

BOORPLATFORM

(N 95, 816)

[Een op schragen gesteld platform dat het mogelijk maakt hoog gelegen boorgaten te maken.]

boorplatform: Q 7 (Edn); *boarplatform* Q 16 (Ms); *bōrplātform* L 433 (Ms); **boortafel:** *bō.ar-t-ōafəl* Q 202 (ON I, III, IV); **boorstelling:** Q 3 (Wg, Wti), 12 (Zg, Edn); **stelling:** *stølen* K 361 (Zr); **boorbeun:** *bōrbÿn* Q 112a (ON I-IV), 113 (ON I-IV), 121 (Dm, Wa), 121a (Ja); *bōarbyn* Q 117a (La, Ja); *bōarbyn* Q 113 (Em); *boarbyn* Q 121a (Ja), 121c (Dm); **beun:** *bÿn* Q 121c (Dm); *bÿan* Q 117 (ON II, Em, Hk); *byan* Q 35 (Em,

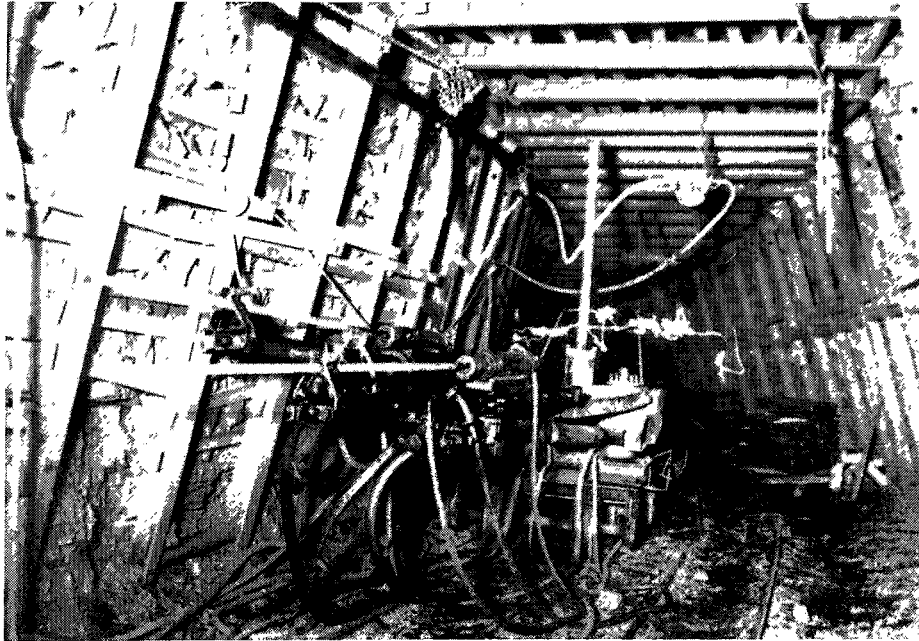

Afb. 30. boorwagen

Hk, Wa); *bønə* L 417 (Zg, Wti); **boorplateau:** *boarplatō* L 374 (Ms); *bōrplatō* L 426 (Ms); **boorplaat:** L 422 (Edn).

BOORWAGEN

(N 95, 814)

[Op een lorrie gemonteerde boorinstallatie waarmee tegelijkertijd twee of meer boorgaten gemaakt kunnen worden.

Het woordtype „jumbo” (L 417, Q 7) is van toepassing op een boorwagen met vier of vijf boorhamers.]

boorwagen: *bōrwāgə* L 426 (Ms), Q 111 (ON I, III, IV); *boarwāgə* L 374 (Ms), Q 16 (Ms), 35 (Em, Hk, Wa); *bōrwān* Q 121 (Wa), 121a (Ja), 121b (WS), 121c (Dm); *bō.arwān* Q 202 (ON I, III, IV); **boorwagen met twee boorhamers:** *bōrwāgə met twē bōrhāmərs* L 433 (Ms); **boorwagen met twee boorhameren:** *boarwāgə met twiā bōrhāmərə* Q 113 (ON I-IV); **boorwagen met twee hameren:** *bōrwāgə met twi hāmərə* Q 112a (ON I-IV); *bōrwān met ts waj hāmərə* Q 121 (Dm), 121c (Dm); **dobbele boorwagen:** *dubələ boarwān* Q 117a (La, Ja); **dubbele:** L 422 (Edn); **jumbo:** Q 7 (Edn); *žombō* L 417 (Zg, Wti).

DAK

(N 95, 192; N 95, 194; monogr.; Vwo 268; Vwo

355; Vwo 778)

[De bovenkant van iedere ruimte in de ondergrondse werken.

De invuller uit L 417 merkt voor de mijnen in Zwartberg en Waterschei op dat men daar een onderscheid maakt tussen een „teút” en een „dak”. Met de eerste term duidt men de oorspronkelijke toestand vóór de winning van de steenkoollaag aan, terwijl men onder het „dak” het dakgesteente verstaat dat overblijft na het weghalen van de kolen.

De opgave „kop” van de respondent uit Q 15 duidt het dakgesteente in een galerij aan. Hetzelfde woordtype is volgens Lochtman (pag. 59) evenals „verst” gebruikelijk voor de bovenkant van een steengang.]

dakgesteente: *dākgāštejnə* L 433 (Ms); **daksteen:** *dākštejn* Q 16 (Ms); **dak:** (Brn, Zr, Hn, Zg, Wg, Wti, Edn); *dāk* L 374 (Ms), 417 (Zg, Wti), 422 (Edn), 426 (Ms), Q 7 (Edn), 15 (Ms), 113 (ON I-IV), 117 (ON II, Em, Hk); *dā.k* Q 202 (ON I, III, IV); *dāx* Q 121a (Ja); **toit/teút:** *tō* K 361 (Zr), L 417 (Zg, Wti), 422 (Edn), Q 3 (Wg, Wti), 12 (Zg, Edn), (Brn, Zr, Hn, Zg, Wg, Wti, Edn); *tōj* Q 1 (Zg); **berg:** *berx* L 426 (Ms), Q 21 (Ms), 33 (Em), 117a (La, Ja), 119 (La, Ja), 121 (Dm, Wa), 121b (WS), 121c (Dm); *berax* Q 117a (La, Ja); *bēr x* Q 113 (Em); *bērax* L 265 (Em, Ms); **berggesteendes:** *berxjāštejns* Q 121 (Dm), 121c (Dm); *berxjāštejns* Q 121 (Dm); **het hangende:** *ət*

haṅanda L 433 (Ms), Q 35 (Em, Hk, Wa), 112a (ON I-IV), 113 (ON I-IV), (Brn, Zr, Hn, Zg, Wg, Wti, Edn); *at ha.ṅanda* Q 117a (La, Ja), 121c (Dm); *at heṅanda* Q 113 (Em); *at heṅanda* Q 111 (ON I, III, IV), 121a (Ja); *at h'eṅanda* Q 202 (ON I, III, IV); **kop:** *kop* Q 15 (Ms), 121 (Dm); **kopgesteendes:** *koppjāsteṅs* Q 121 (Dm), 121c (Dm); **verst:** *viāṣ* Q 121 (Dm).

BOVEN TEGEN HET DAK

(N 95, 195; monogr.)

[Boven tegen het dak van een mijngang.

De opgaven „ovenweer”, „in de kop” en „in de verst” zijn specifiek van toepassing op het bovenste gedeelte van een steengang (Lochtman pag. 59).]

ovenweer: *oavawēr* Q 121 (Dm), 121c (Dm); *ḡavawēr* Q 113 (Em); **bovenweer:** *bḡavawēr* Q 113 (Em); **weer de berg aan:** *wēr dār berx ā* Q 121 (Dm, Wa), 121c (Dm); **in de verst:** *en dā viāṣ* Q 121 (Dm); **in de kop:** *en dār kop* Q 121 (Dm).

VLOER

(N 95, 193; N 95, 840; monogr.; N 95, 196; Vwo 275; Vwo 281; Vwo 479; Vwo 534; Vwo 834)

[De bodem van iedere ruimte in de ondergrondse werken.

Met de opgave „dèye” bedoelt de zegsman uit L 417 het vloergesteente vóór het verwijderen van de steenkoollaag, terwijl hij onder „trace” de vloer verstaat die overblijft na de winning van de kolen. Het woordtype „radier” van dezelfde invuller duidt de opvulling van een ronde vloer van een mijngang aan. Met de opgave „stok” doelen de respondenten uit Q 15 en Q 121 op het vloergesteente in een galerij. De invullers uit Q 121 en Q 121c maken een onderscheid tussen de „wand” en de „vloer”. Met de eerste term bedoelen zij het vloergesteente onder een koollaag, met de tweede de vloer van steengangen en galerijen. De woordtypen „zool” en „baan” worden gebruikt om het vloergesteente van een steengang aan te duiden.]

zoolsteen: *zoālstē* Q 117a (La, Ja); **gebeun:** *gəbən* Q 113 (ON I-IV), 117 (ON II, Em, Hk); **vloersteen:** *vlurštejn* Q 16 (Ms); **vloergesteente:** *vlūrgāstejnta* L 433 (Ms); **zool:** *zōl* Q 112a (ON I-IV), 121c (Dm); *zawl* Q 121a (Ja); *zōal* Q 119 (La, Ja); *zoal* Q 113 (ON I-IV); *zoal* Q 117a (La, Ja), 121 (Dm); *z·pal* Q 202 (ON I, III, IV); *zōl* Q 111 (ON I, III, IV); **het liggende:** Q 15 (Ms), 35 (Em, Hk, Wa), 113 (ON I-IV), (Brn, Zr, Hn, Zg, Wg, Wti, Edn); *at leqānda* L 433 (Ms), Q 21 (Ms), 113 (Em), 121 (Dm); *at ligānda* Q 112a (ON I-IV); *at liqānda* Q 111 (ON I, III, IV); *at leqāda* L 433 (Ms); *at lekānda* Q 121a (Ja); **muur:** *mījr* (Brn, Zr, Hn, Zg, Wg, Wti, Edn); *mōr* Q 7 (Edn); **vloer:** L 374 (Ms), 422 (Edn), 426 (Ms), Q

15 (Ms), 16 (Ms), 121 (Wa); *vlūr* L 265 (Em, Ms), Q 111 (ON I, III, IV), 117 (ON II, Em, Hk), (Brn, Zr, Hn, Zg, Wg, Wti, Edn); *vlūar* Q 121 (Dm), 121a (Ja), 121c (Dm); *vluar* Q 33 (Em), 35 (Em, Hk, Wa); *vl·uar* Q 202 (ON I, III, IV); **wand:** *wāṅk* Q 121 (Dm), 121b (WS), 121c (Dm); *wa.ṅk* Q 121 (Wa); **wandgesteendes:** *wāṅkjāsteṅs* Q 121 (Dm); **dèye:** *dej* K 361 (Zr), L 422 (Edn), Q 1 (Zg), 12 (Zg, Edn); *dē-j* (Brn, Zr, Hn, Zg, Wg, Wti, Edn); *dej* L 417 (Zg, Wti); *dēj* (Brn, Zr, Hn, Zg, Wg, Wti, Edn); *dē* Q 3 (Wg, Wti), (Brn, Zr, Hn, Zg, Wg, Wti, Edn); **stok:** *štok* Q 15 (Ms), 121 (Dm); **trace:** L 417 (Zg, Wti); **baan:** *bān* Q 121 (Dm); **radier:** *radīr* Q 7 (Edn); *radjē* L 417 (Zg, Wti).

ZIJWAND

(N 95, 197; monogr.; Vwo 496)

[De zijwand van een ruimte in de ondergrondse werken.

De woordtypen „ondenlangsstoot”, „onderlangsstoot”, „ovenlangsstoot” en „overlangsstoot” (Q 121) zijn van toepassing op de zijwand van een galerij. Omdat de steenkoollaag gewoonlijk een zekere hoek maakt met het horizontale vlak, is de afstand van de laag tot het dak van de galerij aan de ene zijwand groter dan aan de andere. De wand waarin die afstand het grootst is, noemt men de „ondenlangsstoot” of „onderlangsstoot”, de andere de „ovenlangsstoot” of „overlangsstoot” (Lochtman pag. 72).] **stoot:** *štōs* L 265 (Em, Ms), 426 (Ms), 433 (Ms), Q 15 (Ms), 16 (Ms), 21 (Ms), 33 (Em); *štōas* Q 117a (La, Ja); *štōas* Q 112a (ON I-IV); *štōas* Q 113 (Em); *štūs* Q 113 (ON I-IV); *štu.s* Q 119 (La, Ja), 121b (WS); *štuas* Q 111 (ON I, III, IV), 121 (Dm, Wa), 121a (Ja), 121c (Dm); *štuas* Q 202 (ON I, III, IV); **māhire:** *māhīr* L 417 (Zg, Wti), Q 1 (Zg), (Brn, Zr, Hn, Zg, Wg, Wti, Edn); **zijwand:** *zīwāntj* L 433 (Ms); **wand:** *wāntj* L 374 (Ms), Q 35 (Em, Hk, Wa); **paroi:** *parwa* Q 1 (Zg); **kant:** Q 3 (Wg, Wti); **front:** Q 7 (Edn), 121c (Dm); de volgende opgaven duiden de zijwand van een pijler aan: **koolkant:** *kōālkānt* L 286 (Edn); **koolzij:** *kōlzi* Q 21 (Ms); **vullingzij:** *vōlēnzī* Q 21 (Ms); **stape:** L 286 (Edn), 422 (Edn); de volgende opgaven duiden de zijwand van een galerij aan: **ondenlangsstoot:** *oṅālaysštuas* Q 121 (Dm); **onderlangsstoot:** *oṅārlaysštuas* Q 121 (Dm); **ovenlangsstoot:** *oavālaysštuas* Q 121 (Dm); **overlangsstoot:** *oavārlaysštuas* Q 121 (Dm).

DE STOK VRIJMAKEN

(N 95, 392; monogr.)

[De steenkool ter breedte van de galerij en over voldoende diepte wegnemen.

De invuller uit Q 33 merkt daarover op dat men

deze term op de mijn Emma tot ongeveer 1958 gebruikte.]

(de) stok vrijmaken: *də štək -vrīmākə* L 426 (Ms), 433 (Ms); *dər štək vrējmākə* Q 113 (Em); *štək vrējmākə* Q 113 (ON I-IV), 117 (La, Ja); *štək vrē.jmā.kə* Q 202 (ON I, III, IV); *də štək vrējmākə* L 265 (Em, Ms), Q 7 (Edn); *dər štək vrējmākə* Q 121 (Dm, Wa), 121a (Ja), 121c (Dm); **de stok ontkolen:** *dər štək ontkoələ* Q 121 (Dm); **de stok vrijkolen:** *dər štək vrikōlə* Q 111 (ON I, III, IV); **vrijkolen:** *vrējkoələ* Q 112a (ON I-IV); **(de) stok vrijhouden:** *štək vrējhōwə* Q 121b (WS); **de stok blank houwen:** *də štək blan̄k hōwə* Q 21 (Ms); **de stok blank slaan:** *də štək blan̄k šlōn* Q 21 (Ms); **(de) stok blank maken:** *štək blan̄k mākə* Q 35 (Em, Hk, Wa); **voorkolen:** *vjrkōlə* Q 121 (Dm); **(het) flöz afwerken:** *flōts āfwerkə* Q 121c (Dm); **het stuk deruit houwen:** *ət štək drūs hōwə* Q 121c (Dm).

NEVENGESTEENTE VERWIJDEREN

(N 95, 384; N 95, 390; N 95, 927; monogr.)

[Het boven en onder de ontgonnen koollaag gelegen nevengeesteente in een galerijfront verwijderen.]

Neven in samenstellingen wordt over het algemeen als een germanisme beschouwd. De Centrale Taalcommissie voor de Techniek (C.T.T.) merkt hierover op (pag. 41): „Ofschoon nieuwe samenstellingen met *neven* over het algemeen germanistisch aandoen, kunnen zij soms dienen om verschillende betekenissen te onderscheiden (*neven*, „aangrenzend gesteente” is niet hetzelfde als „bijgesteente”).” Volgens de invuller uit Q 33 werd het begrip „stokken” op de mijn Emma gebruikt voor het bijwerken van de vloer (zie ook het lemma BIJWERKEN.)

stokken: L 422 (Edn); *štōkə* Q 21 (Ms), 35 (Em, Hk, Wa), 111 (ON I, III, IV), 112a (ON I-IV), 113 (Em, ON I-IV), 117a (La, Ja), 121 (Dm, Wa), 121a (Ja), 121b (WS), 121c (Dm); *štək.kə* Q 202 (ON I, III, IV); *štōkə* L 426 (Ms), 433 (Ms); **nastokken:** *noāštōkə* Q 113 (ON I-IV); *noāštōkə* Q 121 (Dm); *nōāštōkə* Q 117 (ON II, Em, Hk); **het nevengesteendes nabreken:** *ət nēvājāštēns noābrēxə* Q 121 (Dm); **(een strek) verhogen:** *vərhyājə* Q 121c (Dm); **ophogen:** *ophōgə* Q 16 (Ms); **hoogte maken:** *hōəxdjə mākə* L 374 (Ms); *hōxdə mākə* Q 35 (Em, Hk, Wa); **(een strek) op hoogte maken:** *op hyəxdə mākə* Q 121 (Dm), 121c (Dm); **(een galerij) op hoogte brengen:** *op huəxtə brēŋə* L 426 (Ms), 433 (Ms); **de coupage maken:** Q 3 (Wg, Wti); **aan het bossèyemint werken:** Q 7 (Edn).

GALERIJSNIJDING

(N 95, 927; Vwo 131; Vwo 191; Vwo 256; Vwo 334; Vwo 447; Vwo 839; monogr.)

[Het definitieve profiel van een galerij, het resultaat dat ontstaat wanneer het nevengeesteente verwijderd is. Zie ook het lemma NEVENGESTEENTE VERWIJDEREN.]

galerijuitsnijding: *galərējōwtsnējden* (Brn, Zr, Hn, Zg, Wg, Wti, Edn); **coupage:** *kupās* (Brn, Zr, Hn, Zg, Wg, Wti, Edn); **bijwerking:** *bējwərkeŋ* (Brn, Zr, Hn, Zg, Wg, Wti, Edn); **bossèyemint:** *bōzəmənt* (Brn, Zr, Hn, Zg, Wg, Wti, Edn); *bosəmənt* (Brn, Zr, Zg, Wg, Edn); *buzəmənt* L 286 (Edn); *bujəmənt* L 422 (Edn); *buzəmənt* Q 7 (Edn); het volgende woordtype duidt een uitsnijding van een luchtgalerij aan: **kopbossèyemint:** *kop-bōzəmənt* (Brn, Zr, Hn, Zg, Wg, Wti, Edn); het volgende woordtype duidt een uitsnijding van een vervoergalerij aan: **voetbossèyemint:** *vutbōzəmənt* (Brn, Zr, Hn, Zg, Wg, Wti, Edn).

GALERIJHOUWER

(monogr.; Vwo 70; Vwo 192; Vwo 193; Vwo 257; Vwo 258; Vwo 333)

[Mijnwerker die de galerij op de vereiste hoogte brengt door het nevengeesteente te verwijderen.]

galerijhouwer: *galərējhōwər* (Brn, Zr, Hn, Zg, Wg, Wti, Edn); **bossèyemint-ouvrier:** *bōsəmənt-uvri* (Brn, Zr, Edn); *bōzəməntuvri* (Brn, Zr, Hn, Zg, Wg, Wti, Edn); **ouvrier van het bossèyemint:** *uvri van ət bōsəmənt* (Zg); **bossèyemintman:** *bōzəməntman* (Brn, Zr, Hn, Zg, Wg, Wti, Edn); **coupageman:** *kupāžəman* (Brn, Zr, Hn, Zg, Wg, Wti, Edn); **coupage-ouvrier:** *kupāžəuvri* (Brn, Zr, Hn, Zg, Wg, Wti, Edn); **baanbreker:** *bān-brēkər* (Brn, Zr, Hn, Zg, Wg, Wti, Edn).

GRONDGALERIJ

(N 95, 374; monogr.; N 95, 279; N 95, 280; N 95, 926; N 95, 929)

[Galerij, in de strijkrichting van de koollaag gedreven, die ligt op het niveau van de verdieping. De grondgalerij wordt in voorkomende gevallen gebruikt voor de afvoer van de gewonnen kolen. Zie ook het lemma VERVOERGALERIJ.]

Wat betreft de woordtypen „zoolstol” en „zoolbaan”, volgens Lochtman (pag. 50) is de eerstgenoemde term van toepassing op een grondgalerij die in aanleg is. Is de galerij gereed, dan spreekt men in Q 121 van een „zoolbaan”.

De invuller uit Q 33 merkt over de grondgalerij op dat men die op de mijn Emma tot ongeveer 1946 gebruikte. Het was een horizontale gang door de koollaag. De zegsman uit Q 15 bevestigt dit voor de mijn Maurits en voegt daar nog bij dat een grondgalerij nooit kaarsrecht („zoolbaan”) kon zijn omdat de koollaag nooit geheel vlak lag.]

zoolbaan: *zōlbān* Q 112a (ON I-IV), 121c (Dm); *zoalbān* Q 15 (Ms), 113 (ON I-IV); *zōlbān* Q 111

(ON I, III, IV); *zōalbān* Q 117 (ON II, Em, Hk); *zoālbān* Q 121 (Dm, Wa), 121c (Dm); *zōālbān* Q 113 (Em); *sōālbān* Q 121b (WS); **baan**: *bān* Q 35 (Em, Hk, Wa), 121 (Dm), 121b (WS), 121c (Dm); **zoolstol**: *zoālstōl* Q 121 (Dm); **stol**: *stōl* Q 121 (Dm); **zool**: *zoāl* Q 117a (La, Ja); **grondgalerij**: L 265 (Em, Ms), 426 (Ms); *grontjigalari* L 374 (Ms), 426 (Ms), 433 (Ms), Q 15 (Ms), 16 (Ms), 21 (Ms); *gro.nt.galar.ej* Q 202 (ON I, III, IV); *grontgalari* Q 35 (Em, Hk, Wa); *grontj.galarej* Q 35 (Em, Hk, Wa); **grondstrek**: *grontstrek* Q 121b (WS); *grontstrek* Q 121 (Dm), 121c (Dm); *grontkstrek* Q 117a (La, Ja); *grontkstrek* Q 121 (Dm); **strek**: *strek* Q 121b (WS), 121c (Dm); **voetgalerij**: Q 3 (Wg, Wti); *vōtgalej* L 417 (Zg, Wti); **voet**: L 422 (Edn), Q 3 (Wg, Wti); *vōt* Q 7 (Edn); **costresse**: Q 3 (Wg, Wti); *kōstres* L 417 (Wti); **voetvoie**: *vū.tvoj* K 361 (Zr); **eerste voie**: *ōjstə vuj* Q 1 (Zg); *īrstə vuj* L 417 (Zg).

TUSSENGALERIJ

(N 95, 375; monogr.)

[Galerij die in de strijkriching van de koollaag wordt gedreven tussen twee verdiepingen in.]

tussengalerij: L 265 (Em, Ms), Q 121 (Wa); *tōšagalari* Q 21 (Ms); *tōšagalari* L 426 (Ms), 433 (Ms); Q 111 (ON I, III, IV), 113 (Em); *tōšagalari* Q 15 (Ms), 16 (Ms), 35 (Em, Hk, Wa); *tōšagalari* L 374 (Ms); *tō.šagalarej* Q 202 (ON I, III, IV); **tussenstrek**: *tōšāstrek* Q 117a (La, Ja), 121 (Dm); **tussenzool**: *tōšāzōl* Q 112a (ON I-IV); *tōšāzōal* Q 113 (ON I-IV); *tōšāzōāl* Q 117 (ON II, Em, Hk); **tussenvoie**: *tōšanvuj* L 422 (Edn), Q 3 (Wg, Wti); *tōšavuj* Q 7 (Edn); *tōšavoj* K 361 (Zr); **tussenbaan**: *tōšābān* Q 113 (ON I-IV), 121b (WS); **deelstrek**: *dēlstrek* Q 121c (Dm); **nevenstrek**: *nēāvāstrek* Q 121c (Dm); **faux-pilé**: *fōpālē* L 417 (Wti).

BLINDE GALERIJ

(N 95, 394 add.; Vwo 263)

[Korte, doodlopende mijngang.

Volgens de invuller uit Q 121 werd de „blinde baan” tot in de twintiger jaren gebruikt op plaatsen die moeilijk met vulstenen opgevuld konden worden. De blinde galerijen liepen evenwijdig aan toe- en afvoergalerij en stonden haaks op het pijlerfront. Later, toen de blaasopvulling geperfectioneerd was, werd het systeem niet meer toegepast.

De variant *kōtsak* wordt slechts zelden gebruikt (Vanwongerghem pag. 96).]

cul de sac: *kōldāsak* (Brn, Zr, Hn, Zg, Wg, Wti, Edn); *kōtsak* (Brn, Zr, Hn, Zg, Wg, Wti, Edn); **blinde baan**: *blej bān* Q 121 (Dm), 121c (Dm).

MIDDENGALERIJ

(monogr.)

[Galerij in het midden van de pijler.]

deelstrek: *dēlstrek* Q 121 (Dm), (Dm).

SIMPELEN

(monogr.)

[Bij de aanleg van een galerij de steenkool in beide wanden over een grotere breedte weggenomen dan voor de doorsnee van de galerij noodzakelijk is.

Het woordtype „ondenlangs simpel” duidt op de aanleg van een simpel in de wand van de galerij waar de koollaag zich het dichtst bij de vloer bevindt, terwijl de opgave „bovenlangs simpel” van toepassing is op het werken in de steenkoollaag die zich in de nabijheid van het dakgesteente bevindt.]

simpelen: *zempāl* Q 121 (Dm); **ondenlangs simpel**: *oñalāns zempāl* Q 121 (Dm); **bovenlangs simpel**: *boāvālāns zempāl* Q 121 (Dm).

SIMPEL

(N 95, 454; N 95, 512; N 95, 513; monogr.; Vwo 98; Vwo 274; Vwo 280; Vwo 317; Vwo 318; Vwo 556; Vwo 704; Vwo 743)

[De ontkoolde ruimte onderlangs of bovenlangs de galerij die geheel of gedeeltelijk gevuld wordt met de stenen die bij het drijven van die galerij worden verkregen. Het front van een simpel varieert tussen tien en veertig meter in lengte en moet worden geventileerd met behulp van luchtkokers omdat er geen doortrekkende luchtstroom in aanwezig is.

Volgens de invuller uit Q 15 werd een simpel in de mijn Maurits soms bovenlangs, maar meestal onderlangs met het drijven van de galerij meegenomen.]

simpel: Q 15 (Ms), 33 (Em); *zempāl* L 426 (Ms), Q 111 (ON I, III, IV), 113 (Em), 121 (Dm), 121c (Dm); *sempāl* L 265 (Em, Ms), Q 21 (Ms), 33 (Em), 35 (Em, Hk, Wa), 112a (ON I-IV); *ze.mpāl* Q 121 (Wa); **nis**: *nes* Q 117a (La, Ja); **holte**: *hōāltə* Q 117a (La, Ja); **cul de sac**: Q 1 (Zg); **afhouw**: *āfhōw* (Ms); de volgende opgaven duiden de ontkoolde ruimte bovenlangs de galerij aan: **bovenslag**: *bōvāslāx* L 426 (Ms), Q 21 (Ms); **bovenlangssimpel**: Q 113 (ON I-IV); *bōvālānssempāl* Q 112a (ON I-IV); *bōvālānssempāl* L 433 (Ms); *boāvālānssempāl* Q 35 (Em, Hk, Wa); *boāvālānszempāl* Q 121 (Dm); **ovenlangssimpel**: *oāvālānssempāl* Q 121 (Dm, Wa); *oāvālānszempāl* Q 121 (Dm), 121c (Dm); **bovensimpel**: *bō.āvāze.mpāl* Q 202 (ON I, III, IV); **kopsimpel**: *kōpsempāl* Q 117 (ON II, Em, Hk), 117a (La, Ja); *kōpzempāl* Q 111 (ON I, III, IV), 113 (Em); *kō.p-ze.mpāl* Q 202 (ON I, III, IV); *kōpse.mpāl*

K 361 (Zr); **simpel koppijler**: *sempal koppajlar* Q 121a (Ja); de volgende opgaven duiden de ont-koolde ruimte onderlangs de galerij aan: **onder-slag**: *ondarslax* (Brn, Zr, Hn, Zg, Wg, Wti, Edn); **ondensimpel**: *o.ηaze.mpal* Q 202 (ON I, III, IV); **ondersimpel**: *ōηarsempal* Q 117a (La, Ja); **onderlangssimpel**: Q 113 (ON I-IV); *oηar-lajszempal* Q 121c (Dm); *oηarlanjssempal* L 433 (Ms); *oηarlanjssempal* Q 35 (Em, Hk, Wa); **on-denlangssimpel**: *oηalajszempal* Q 112a (ON I-IV), 121 (Dm, Wa); *oηalajszempal* Q 121 (Dm); **zoolsimpel**: *zōalsempal* Q 117 (ON II, Em, Hk); **voetsimpel**: *vōtsempal* Q 111 (ON I, III, IV), 113 (Em); *v.ōt-se.mpal* Q 202 (ON I, III, IV); *vū.t-se.mpal* K 361 (Zr); **steenzak**: *stēnzak* (Brn, Zr, Hn, Zg, Wg, Wti, Edn); *štejnzak* L 426 (Ms), 433 (Ms), Q 111 (ON I, III, IV); *štežak* Q 113 (ON I-IV); **simpel voetenpijler**: *sempal vōspajlar* Q 121a (Ja); **simpel**: *sempal* (Brn, Zr, Hn, Zg, Wg, Wti, Edn); **dalpijler**: *dalpejlar* (Brn, Zr, Hn, Zg, Wg, Wti, Edn); **faux fond**: *fō fō* (Brn, Zr, Hn, Zg, Wg, Wti, Edn); *fo fō* (Hn, Wg, Wti, Edn); **fausse taille**: *fōs táj* (Brn, Zr, Hn, Zg, Wg, Wti, Edn); **basse taille**: *bas táj* (Brn, Zr, Hn, Zg, Wg, Wti, Edn); *basā tej* Q 1 (Zg); **descenderie**: *desā-dri* (Brn, Zr, Hn, Zg, Wg, Wti, Edn).

DOORHOEW

(N 95, 182; N 95, 477; N 95, 517; N 95, 478; N 95, 478; monogr.; Vwo 239; Vwo 286; Vwo 528; Vwo 566)

[Een in de koollaag gedreven nauwe verbindingsgang van tijdelijke aard die twee mijngangen met elkaar verbindt. Een doorhouw wordt meestal aangelegd als voorbereiding voor een nieuwe pijler. De breedte van een doorhouw varieert van 2 m tot 2.5 m.

Het woordtype „ophouw” duidt een doorhouw aan die vanuit een grondgalerij in opwaartse richting wordt gedreven, terwijl de opgave „afhouw” uit Q 121 op de Domaniale mijn werd gebruikt voor een doorhouw die van een hoger gelegen galerij in de richting van de grondgalerij werd gedreven. In de mijn van Eisdan kent men volgens de invuller uit Q 7 daarvoor respectievelijk de termen „montage” en „vallei”.]

doorhouw: *dōrhōw* (Brn, Zr, Hn, Zg, Wg, Wti, Edn); **doortocht**: L 374 (Ms), 433 (Ms), Q 15 (Ms), 121 (Wa), 121a (Ja); *dōrtōx* L 426 (Ms), Q 21 (Ms), 35 (Em, Hk, Wa); *dūrtōx* Q 33 (Em); *dōrtōxt* L 265 (Em, Ms); **doortog**: *dōrtsox* Q 117 (ON II, Em, Hk), 117a (La, Ja); **doorslag**: *dōrs-lāx* L 374 (Ms), Q 16 (Ms); *dōrs-lāx* L 426 (Ms), 433 (Ms), Q 21 (Ms); *dōars-lāx* Q 35 (Em, Hk, Wa); *dūrs-lāx* L 417 (Zg, Wti); *dūrs-lāx* Q 33 (Em); *dōrx-s-lāx* Q 111 (ON I, III, IV), 112a (ON I-IV), 113 (ON I-IV), 117 (ON II, Em, Hk), 117a (La, Ja), 121 (Dm, Wa), 121a (Ja), 121b (WS), 121c (Dm); *dōrx-s-lāx* Q 113 (Em); **doortrek**: Q 16

(Ms); **doorbrok**: *dōrxbrox* Q 121c (Dm); **chemi-née**: *šamenē* (Brn, Zr, Hn, Zg, Wg, Wti, Edn); **montage**: L 422 (Edn), Q 7 (Edn), 12 (Zg, Edn); *mōntaš* L 286 (Edn); *mōntājs* Q 1 (Zg); *mōntāš* L 417 (Zg, Wti), (Brn, Zr, Hn, Zg, Wg, Wti, Edn); *mōntāš* K 361 (Zr); *mōntāš* (Brn, Zr, Hn, Zg, Wg, Wti, Edn); *māntāš* (Brn, Zr, Hn, Zg, Wg, Wti, Edn); **opbouw**: *op-bōw* (Brn, Zr, Hn, Zg, Wg, Wti, Edn); **stijgende ophouw**: *štīgōnda ophōw* Q 113 (Em); **vallende ophouw**: *valōnda ophōw* Q 113 (Em); **vallei**: Q 7 (Edn); **neerhouw**: *nērhōw* L 417 (Zg, Wti); **ophouw**: *ophōw* L 265 (Em, Ms), 374 (Ms), 433 (Ms), Q 21 (Ms), 35 (Em, Hk, Wa), 111 (ON I, III, IV), 112a (ON I-IV), 113 (ON I-IV), 117 (ON II, Em, Hk), 117a (La, Ja), 121 (Dm), 121c (Dm); *ophō.w* Q 33 (Em), 113 (Em), 121 (Dm, Wa), 121b (WS), 121c (Dm); *ophōw* Q 117 (ON II, Em, Hk); *o.ph.ōw* Q 202 (ON I, III, IV); **afhouw**: *āfhōw* L 426 (Ms), Q 112a (ON I-IV), 121 (Dm).

EEN DOORHOEW MAKEN

(N 95, 175; N 95, 172; N 95, 383; monogr.)

[Een doorhouw maken. Met de woordtypen „ophouwen” (Q 113, Q 121, Q 121c) en „ophouw maken” (Q 202) duidt men de aanleg van een doorhouw naar een hoger gelegen galerij aan, terwijl „afhouwen” wordt gebruikt voor het maken van een doorhouw naar een lager gelegen gang.]

montage maken: Q 12 (Zg, Edn); **een post houwen**: *ēḡā pō.s h.ōwā* Q 202 (ON I, III, IV); **ophouw maken**: *o.ph.ōw mā.kā* Q 202 (ON I, III, IV); **voordrijven**: *vūrdriava* Q 113 (ON I-IV); **een post ophouwen**: *ēḡā p.ōs-o.ph.ō.wā* Q 202 (ON I, III, IV); **ophouwen**: *ophōwā* Q 121 (Dm), 121b (WS), 121c (Dm); *ophōwā* Q 113 (Em); *ophawā* Q 121 (Wa); **afhouwen**: *āfhōwā* Q 121 (Dm).

EEN VERBINDING TOT STAND BRENGEN

(Vwo 793; Vwo 799)

[Een verbinding tot stand brengen bij het graven van een doorhouw.]

traweren: *trawērā* (Brn, Zr, Hn, Zg, Wg, Wti, Edn); **trouer**: *truē* (Brn, Zr, Hn, Zg, Wg, Wti, Edn).

Schieten

SCHIETMEESTER, SCHIETHOUWER

(N 95, 145a, b; N 95, 396; N 95, 397; monogr.; Vwo 179; Vwo 340, Vwo 405; Vwo 527; Vwo 688; Vwo 783)

[De mijnwerker die verantwoordelijk is voor het aanbrengen van de lading in het schietgat en het tot ontploffing brengen daarvan.

Uit de opgaven van de respondenten blijkt dat de term „schiethouwer” alleen in Nederlands Limburg werd gebruikt. Elke post had een voorman en wanneer daar geschoten moest worden was de voorman tevens schiethouwer. Daarnaast kende men schietmeesters die de schietwerkzaamheden op verschillende posten voor hun rekening namen en daarvoor een aparte premie kregen (Van der Maar pag. 4).

Wat betreft het woordtype „boutefeu”, oorspronkelijke betekenis „lontstok”, daarover schrijft Vanwonterghem (pag. 76): „De volks-overlevering ziet in de naam boutefeu ten onrechte een element „boute”. Dit komt omdat men tot in de vorige eeuw de schietmeester inderdaad ook *penitent* noemde, dit wegens de grote gevaren aan zijn beroep verbonden. Hij moest namelijk vóór al de andere mijnwerkers afdalen en op de plaatsen waar men moest schieten met een lange stok (boutefeu genaamd) met een fakkel het mijngas tot ontploffing brengen. Oude mijnwerkers vertellen dat daarvoor soms gevangenen en veroordeelden gebruikt werden.” De benamingen „tijdschieter”, „tijdschietmeester” en „tijd-boutefeu” zijn specifiek van toepassing op een schietmeester die bevoegd is om te schieten met tijdontsteking.]

schiemeester: *sxitmēstar* (Brn, Zr, Hn, Zg, Wg, Wti, Edn); *š-ētmē.star* Q 202 (ON I, III, IV); *šētmēstar* Q 112a (ON I-IV), 113 (Em, ON I-IV), 117 (ON II, Em, Hk), 119 (La, Ja); *šētmejstar* L 374 (Ms), 417 (Zg, Wti), 426 (Ms), Q 15 (Ms), 16 (Ms), 21 (Ms), 111 (ON I, III, IV); *šejtmejstar* L 433 (Ms); *šesmēstar* Q 117a (La, Ja), 121 (Dm, Wa), 121b (WS), 121c (Dm); **schiethouwer:** *šēthōwar* L 374 (Ms), Q 15 (Ms), 111 (ON I), 112a (ON I-IV); *šēthōjar* L 374 (Ms), Q 21 (Ms), 33 (Em), 35 (Em, Hk, Wa), 111 (ON I, III, IV), 113 (Em), 117 (ON II, Em, Hk); *š-ēth-ōjar* Q 202 (ON I, III, IV); *šēthōjar* Q 113 (ON I-IV); *šēthōjar* Q 119 (La, Ja); *šejthōjar* L 433 (Ms); *šeshōjar* Q 121 (Dm), 121a (Ja), 121b (WS), 121c (Dm); *šeshōjar* Q 117a (La, Ja); **boutefeu:** Q 12 (Zg, Edn); *butfō* K 361 (Zr), L 286 (Edn), 417 (Zg, Wti), Q 1 (Zg), 3 (Wg, Wti), 7 (Edn), (Brn, Zr, Hn, Zg, Wg, Wti, Edn); *bud-fō* L 422 (Edn); **porion-boutefeu:** *prājō butfō* L 417 (Zg, Wti); **kanonnier:** *kanonīr* (Brn, Zr, Hn, Zg, Wg, Wti, Edn); **gewone schietmeester:** *gəwōnə sxitmēstar* (Brn, Zr, Hn, Zg, Wg, Wti, Edn); **moment-schiemeester:** *moment-sxitmēstar* (Brn, Zr, Hn, Zg, Wg, Wti, Edn); **moment-boutefeu:** *moment budfō* L 422 (Edn); **tijdschietmeester:** *tējts-sxitmēstar* (Brn, Zr, Hn, Zg, Wg, Wti, Edn); **tijd-boutefeu:** *tējtbud-fō* L 422 (Edn); **tijdschieter:** Q 3 (Wg, Wti).

SPRINGSTOF

(N 95, 419; N 95, 420; monogr.; Vwo 609)

[Ontploffbare stof die wordt gebruikt voor het schieten.

De springstoffen worden verdeeld in drie klassen: dynamiet, brisante springstoffen en S.G.P. springstoffen (Defoin pag. 138). Zie ook de semantische toelichting bij het lemma VEILIGHEIDSSPRINGSTOF.

Wat betreft het woordtype „poeder”, deze term was oorspronkelijk van toepassing op springstof die niet in patronen verpakt werd. Deze wordt nu haast niet meer gebruikt maar de benaming is blijven bestaan voor springstof in het algemeen.] **springstof:** *špreņštof* L 433 (Ms); *špreņštof* Q 111 (ON I, III, IV), 113 (ON I-IV); **munitie:** L 422 (Edn), 426 (Ms), Q 3 (Wg, Wti), 7 (Edn), 15 (Ms), 121 (Wa); *mynisi* Q 117 (ON II, Em, Hk); *mānysi* L 433 (Ms), Q 21 (Ms), 35 (Em, Hk, Wa), 111 (ON I, III, IV), 112a (ON I-IV), 113 (ON I-IV); *māny.si* Q 202 (ON I, III, IV); *mānysi* L 374 (Ms); *mānysi* Q 16 (Ms); *minysi* Q 33 (Em); **munitie:** *munitisiuan* Q 121 (Dm), 121b (WS), 121c (Dm); *mynitsiuan* Q 117a (La, Ja); *mānysiuan* Q 121 (Dm); *monysiuan* Q 121a (Ja); **kruit:** *krūt* Q 16 (Ms); **geschot:** *gašqs* Q 21 (Ms), 112a (ON I-IV), 117a (La, Ja); *jašqs* Q 121 (Dm), 121a (Ja), 121c (Dm); **poeder:** *pujar* L 417 (Zg, Wti), Q 1 (Zg), 3 (Wg, Wti), 7 (Edn), (Brn, Zr, Hn, Zg, Wg, Wti, Edn); *pojār* K 361 (Zr); **polver:** *pplvār* Q 121c (Dm).

VEILIGHEIDSSPRINGSTOF

(N 95, 417; N 95, 419; monogr.)

[Springstof waarvan, in tegenstelling tot bijvoorbeeld dynamiet, de ontploffingstemperatuur zo laag is dat eventueel plotseling ontspanning mijngas daardoor niet ontstoken kan worden.

Wat betreft het woordtype „s.g.p.” (L 417, Q 3), afkorting van Sécurité. Grisou, Poussières, deze term wordt gebruikt voor een soort springstof die met name in de buurt van koollagen wordt toegepast (Defoin pag. 138).]

veiligheidsspringstof: Q 15 (Ms), 35 (Em, Hk, Wa), 111 (ON I, III, IV), 121a (Ja); *v-ējlexh-ējts-špreņštof* Q 202 (ON I, III, IV); **veiligheidsmunitie:** *vejlexhejtsmānysi* Q 21 (Ms); *vejlexhētsmānysi* Q 117a (La, Ja); *vejlexhētsmānysi* Q 112a (ON I-IV); **veiligheid:** L 374 (Ms); *vejlexhejt* Q 113 (Em); **zekerheidsspringstof:** *zexārhejšpreņštof* Q 121 (Dm); **zekerheidsmunitie:** *zexārhejtsmunitisiuan* Q 121c (Dm); **wetterspringstof:** *wetār-špreņštof* Q 121 (Dm); **wetternobelit:** *wetārno-bəlīt* Q 121c (Dm); **nobelit:** *nōbəlīt* Q 121 (Wa); **s.g.p.:** Q 3 (Wg, Wti); *ežēpē* L 417 (Zg, Wti); **s.g.p. poeder:** (Brn, Wg); **veiligheidspoeder:** (Zr, Hn); **speciale poeder:** (Zg, Wti, Edn); **munitie:** *menōšə* Q 16 (Ms); **munitie:** *munitisiuan* Q 121b (WS), 121c (Dm); **schietspoeder:** *šespolvār* Q 121c (Dm); **veiligheidspatronen** (mv.): *vejlexhētspatrūnə* Q 113 (ON I-IV); **patronen** (mv.): *patrōwnə*

L 426 (Ms); **wettercarboniet:** *wetərkarbonit* Q 121a (Ja); **agesid** (?): *agəsit* L 433 (Ms).

PATROON

(N 95, 424; N 95, 420; monogr.; Vwo 219; Vwo 588)

[Springstofpatroon.

De springstofpatronen die in de mijn gebruikt worden, zijn ongeveer 12 tot 15 cm lang, hebben een diameter van ongeveer 3 cm en wegen 100 gram (Vanwongerghem pag. 87).]

patroon: L 422 (Edn), Q 12 (Zg, Edn); *patrōn* (Brn, Zr, Hn, Zg, Wg, Wti, Edn); *pətr-uən* Q 202 (ON I, III, IV); *patruən* Q 35 (Em, Hk, Wa), 113 (Em), 117a (La, Ja), 121 (Dm, Wa), 121a (Ja), 121b (WS), 121c (Dm); *patrūn* Q 113 (ON I-IV); *pətrun* K 361 (Zr); *patroan* L 374 (Ms), Q 15 (Ms), 16 (Ms), 21 (Ms); *pətrōwn* L 426 (Ms); **cartouche:** *kartuš* (Brn, Zr, Hn, Zg, Wg, Wti, Edn); *kərtuš* L 417 (Zg, Wti), (Brn, Zr, Hn, Zg, Wg, Wti, Edn).

PATROONOMSLAG

(monogr.)

[De omslag waarin de patroon verpakt is.]

capote: *kapot* (Zr); **housse:** (Hn); **omhulsel:** (Wg); **enveloppe:** (Zg); **kaarsvetpapier:** (Brn); **papier:** (Wti, Edn).

GEHULSDE PATRONEN

(monogr.)

[Patronen die verpakt zijn in een 3 mm dikke huls die bijzondere, vuurdovende of blussende zouten bevat.]

gehulste cartouchen: (Wg); **omhulste cartouchen:** (Brn, Zr); **dikke cartouchen:** (Zg); **veiligheidscartouchen:** (Hn); **cartouchen met gaine:** (Edn); **speciale cartouchen:** (Wti).

DYNAMIET

(N 95, 422; N 95, 419; monogr.; Vwo 301)

[Springstof met nitroglycerine als grondstof.

Dynamiet wordt vooral gebruikt om zeer harde steenlagen los te maken.]

dynamiet: L 374 (Ms), 422 (Edn), 426 (Ms), Q 3 (Wg, Wti), 7 (Edn), 15 (Ms), 121 (Wa); *dinamit* L 417 (Zg, Wti), Q 21 (Ms), 33 (Em), 35 (Em, Hk, Wa), 111 (ON I, III, IV), 112a (ON I-IV), 113 (ON I-IV), 117 (ON II, Em, Hk), 121 (Dm), 121a (Ja), 121b (WS), 121c (Dm), (Brn, Zr, Hn, Zg, Wg, Wti, Edn); *dinami.t* Q 202 (ON I, III, IV); *dinamit* Q 16 (Ms), 113 (Em), 117a (La, Ja); *dijamit* L 433 (Ms).

MAGAZIJN VOOR ONTPLOFBARE STOFFEN

(monogr.; Vwo 610)

[Ondergronds magazijn waar springstof wordt opgeslagen.]

poederkot: *pujərəkot* (Brn, Zr, Hn, Zg, Wg, Wti, Edn); **dynamietsmagazijn:** *dinamitsmajətsin* Q 121 (Dm).

PATROONTAS

(monogr.; N 95, 421; Vwo 589; Vwo 611)

[Leren tas die men zorgvuldig kan sluiten en waarin men veilig springstof van het ondergronds magazijn naar het werkfront kan brengen.]

patroontas: *patrōntas* (Brn, Zr, Hn, Zg, Wg, Wti, Edn); **poederzak:** *pujərzak* L 417 (Zg, Wti), Q 7 (Edn), (Brn, Zr, Hn, Zg, Wg, Wti, Edn); *pojərzak* K 361 (Zr); *pujərzák* (Brn, Zr, Hn, Zg, Wg, Wti, Edn).

SCHIETDOOS

(N 95, 409; N 95, 421 add.; monogr.)

[Doos waarin springstoffen worden vervoerd.

De „capsuledoos” hing volgens de invuller uit Q 7 naast de „poederzak” (zie het lemma PATROONTAS).]

schietdoos: *šētdoas* Q 15 (Ms); *šētduās* Q 112a (ON I-IV); *šesduās* Q 121 (Dm); **capsuledoos:** Q 7 (Edn).

SCHIETKIST

(N 95, 421; monogr.)

[Kist waarin de schiethouwer of schietmeester springstof en eventueel ook het schiettoestel ondergronds kan opbergen.]

kist van de boutefeu: Q 12 (Zg, Edn); **boutefeu-kist:** Q 7 (Edn); *butfōkest* Q 1 (Zg); **munitiekist:** Q 15 (Ms), 121 (Wa); *mynisikes* L 426 (Ms), Q 117 (ON II, Em, Hk); *mənyisikes* L 433 (Ms), Q 35 (Em, Hk, Wa), 113 (ON I-IV); *məny.sike.s* Q 202 (ON I, III, IV); *mənyisikest* Q 21 (Ms); *mənyisikest* L 374 (Ms); *minytsikes* Q 33 (Em); **munitiekist:** *munitsiuankest* Q 121b (WS); **munitionskist:** *munitsiuanstes* Q 121 (Dm), 121c (Dm); *mənytsiuanstes* Q 121 (Dm); *mynitsiuanstes* Q 117a (La, Ja); *monytsiuanstes* Q 121a (Ja); **schietkist:** (Edn); *šētkes* Q 111 (ON I, III, IV); *š-ētkes* Q 202 (ON I, III, IV); **dynamietkist:** L 422 (Edn); **dynamietskist:** *dinamitskes* Q 121 (Dm); **geschotkist:** *gəšōskes* Q 112a (ON I-IV); **poederkist:** (Zg, Wti); *pujərkest* L 417 (Zg, Wti); **munitiedoos:** *mynisidūās* Q 117 (ON II, Em, Hk); **doos:** *duās* Q 113 (Em); **schietkoffer:** (Wg); **poederkoffer:** (Brn, Zr, Hn); **koffer:** Q 3 (Wg, Wti).

SCHIETEN

(N 95, 395; N 95, 429; monogr.; Vwo 49)

[Losbreken van delfstoffen, grond en gesteente door middel van springstof.]

schieten: *šētā* L 417 (Zg, Wti), 426 (Ms), Q 15 (Ms), 16 (Ms), 35 (Em, Hk, Wa), 111 (ON I, III, IV), 112a (ON I-IV), 113 (Em), 117 (ON II, Em, Hk), 117a (La, Ja); *š-ētā* Q 202 (ON I, III, IV); *šejtā* L 433 (Ms); *šesā* Q 121 (Dm, Wa), 121b (WS), 121c (Dm); (**het**) **front afschieten:** *front afsxētān* Q 7 (Edn); **afschieten:** Q 3 (Wg, Wti); *afsxitā* (Brn, Zr, Hn, Zg, Wg, Wti, Edn); **afknallen:** Q 3 (Wg, Wti); **stenen vrijmaken:** *štē vrejmxā* Q 121a (Ja); **kool vrijmaken:** *koal vrejmxā* Q 121a (Ja); **schietswerk** (zelfst. nmw.): *šetwerk* Q 111 (ON I, III, IV).

SCHIETEN MET MOMENTONTSTEKING

(N 95, 396 add.; Vwo 526)

[Verschillende ladingen afzonderlijk afschieten, dus niet met tijdontsteking.]

momentschieten: Q 15 (Ms); *momentxita* (Brn, Zr, Hn, Zg, Wg, Wti, Edn); *momentšesā* Q 121c (Dm).

SCHIETEN MET TIJDONTSTEKING

(N 95, 442; Vwo 782; N 95, 396 add.; N 95, 432; N 95, 434)

[Bij het schieten met momentontsteking worden verschillende reeksen schietgaten afzonderlijk geladen en afgeschoten. Bij het schieten met tijdontsteking schiet men ook met openvolgende reeksen, maar men laadt alle schietgaten in een keer, koppelt ze allen aan en men hoeft slechts éénmaal te ontsteken. Dankzij de tijdontstekers ontploffen de schoten met kleine tijdsverschillen na elkaar.]

tijdschieten: L 422 (Edn), Q 15 (Ms); *tējtsxita* (Brn, Zr, Hn, Zg, Wg, Wti, Edn); *tē-jš-ētā* Q 202 (ON I, III, IV); *tejtšētā* L 417 (Zg, Wti); *tūtsxētā* Q 7 (Edn); *tūšētā* L 426 (Ms), Q 35 (Em, Hk, Wa).

SCHIETGAT

(N 95, 399; monogr.; Vwo 160; Vwo 519)

[Gat, geboord in het los te schieten gesteente. Later wordt dit gat opgevuld met springstof.]

boorgat: L 422 (Edn), (Wg, Wti); *boargāt* L 374 (Ms), Q 15 (Ms), 16 (Ms); *bōrgāt* L 426 (Ms), 433 (Ms); *bōrgat* (Brn, Zr, Hn, Zg, Wg, Wti, Edn); **boorlok:** *bōrlōk* L 433 (Ms), Q 21 (Ms), 33 (Em), 111 (ON I, III, IV); *boarlōk* Q 112a (ON I-IV); *boarloak* Q 113 (ON I-IV); *bōrlōak* Q 117 (ON II, Em, Hk); *bōrloak* Q 35 (Em, Hk, Wa); *boar-loak* Q 117a (La, Ja); *bōarlōak* Q 113 (Em); *bōrlōx* Q 121 (Dm), 121c (Dm); *bōrlōx* Q 121 (Dm, Wa), 121b (WS), 121c (Dm); *boarlōx* Q 121 (Dm), 121a (Ja), 121c (Dm); **boorpijp:** *boarpīp*

Q 113 (ON I-IV); **schietsgat:** *šētgāt* Q 21 (Ms); **schietslok:** *š-ētlō.ak* Q 202 (ON I, III, IV); *šeslōx* Q 121 (Dm); **mijngat:** (Brn, Wg, Edn); *mengat* (Brn, Zr, Hn, Zg, Wg, Wti, Edn); **mijn:** Q 3 (Wg, Wti), 7 (Edn), 12 (Zg, Edn); *min* K 361 (Zr); *mejn* L 417 (Zg, Wti); *me-n* (Zr, Hn, Zg); *men* Q 1 (Zg); **pijp:** *pīp* Q 112a (ON I-IV).

SCHIETGATEN BOREN

(N 95, 400; monogr.)

boren: L 422 (Edn), Q 12 (Zg, Edn); *bōrā* L 426 (Ms), 433 (Ms), Q 113 (Em); *boarā* Q 117a (La, Ja), 121c (Dm); *boarā* L 374 (Ms), Q 15 (Ms), 16 (Ms), 113 (ON I-IV); *bō.arā* Q 202 (ON I, III, IV); *bōrā* Q 35 (Em, Hk, Wa), 112a (ON I-IV), 117 (ON II, Em, Hk), 121 (Dm, Wa); *b-ōrā* Q 33 (Em), 121 (Dm), 121b (WS), 121c (Dm); *bō.rā* K 361 (Zr); *būrān* Q 1 (Zg); **de afslag boren:** *dār āfslāx bōrā* Q 111 (ON I, III, IV); **loker boren:** *lōkār bōrā* Q 117 (ON II, Em, Hk); *lōkār bōrā* Q 113 (Em); **mijnen boren:** *minā borān* Q 7 (Edn); *minā būrā* L 417 (Zg, Wti); *mena bōrā* Q 3 (Wg, Wti); (**de**) **rondte boren:** *dār rōnda b-ōrā* Q 121a (Ja); **boorgaten maken:** *bōrgātā mākā* L 426 (Ms); **boorloker maken:** *boarloakār mākā* Q 113 (ON I-IV).

STEENSTOF STROOIEN

(N 95, 403)

[Het bestrooien van de omgeving van de boor- of schietgaten met steenstof om mijngasexplosies tegen te gaan. De steenstofbestrooiing geschiedt vóór het laden van de schietgaten.]

steenstof strooien: *štēnštof štrōā* Q 35 (Em, Hk, Wa); *štēštof štrōā* Q 113 (ON I-IV); **steenstuf strooien:** *štēštop štrōjā* Q 121b (WS); *štēštop štrōā* Q 112a (ON I-IV); **bestrooien met steenstuf:** *baštrōjā met štēštop* Q 121 (Dm), 121c (Dm); *baštrōjā met štēštop* Q 121 (Dm, Wa); **met steenstof bestrooien:** *met štējnštōf baštrōjā* L 433 (Ms); **stuf strooien:** *štop štrōjā* Q 21 (Ms), 111 (ON I, III, IV); **steenstof spreiden:** L 422 (Edn); **bestrooien met boormeel:** *baštrōjā met bōrmēal* Q 121 (Dm); *baštrōjā met boarmēal* Q 121c (Dm); **met steenstof afdekken:** *met štēnštōf āfdekā* L 426 (Ms); **het front schistfikereren:** *hāt front šestefekērā* L 417 (Zg, Wti); **schist tegen de mijnen gooien:** Q 3 (Wg, Wti); **stuf gooien:** *štop gōajā* Q 15 (Ms); **loker strooien:** *loakār štrōjā* Q 117a (La, Ja).

AANSTAAN

(monogr.)

[Gezegd van boorgaten die gereed zijn om gevuld te worden.]

aanstaan: *āštōā* (Dm, La, WS, ON II, ON III, Em, Ms).

HET SCHIETGAT LADEN

(N 95, 405; monogr.)

[De schietlading in het schietgat plaatsen.

Wat betreft het woordtype „bezetten”, hierbij is sprake van een begripsverwarring. Volgens zowel de Mijnbouwkundige Nomenclator (pag. 61) als Vanwongerghem (pag. 64) en Lochtmann (pag. 73) wordt deze term gebruikt voor „het afsluiten van een met springstof gevuld gat met behulp van een prop” (zie ook het lemma *OPPROPPEN*). Volgens MBK II, pag. 33 verstaat men onder „bezetten”: „het aanbrengen van de lading in het boorgat door of onder onmiddellijk toezicht van de schiethouwer.” Het woordtype „bezetten” komt dan ook zowel voor in dit lemma als in het lemma *OPPROPPEN*.]

laden: *lājə* L 374 (Ms), 422 (Edn), 433 (Ms), Q 7 (Edn); *lā.jə* K 361 (Zr); *lājən* Q 12 (Zg, Edn); *lānə* Q 121 (Dm); **de boorloker laden:** *də boar-lōəkər lādə* Q 113 (ON I-IV); **het front laden:** Q 3 (Wg, Wti); **bezetten:** Q 33 (Em); *bəzətə* L 374 (Ms), 426 (Ms), Q 35 (Em, Hk, Wa), 111 (ON I, III, IV); *bəzətə* Q 202 (ON I, III, IV); *bəzətə* Q 21 (Ms), 113 (Em), 117a (La, Ja); *bəsətə* Q 121 (Dm, Wa), 121a (Ja), 121b (WS), 121c (Dm); **het front bezetten:** Q 3 (Wg, Wti); *hət front bəzətə* L 417 (Zg, Wti).

LADING

(Vwo 518)

[Een met springstof geladen en opgepropt schietgat.]

mijn: *men* (Brn, Zr, Hn, Zg, Wg, Wti, Edn).

LAADSTOK

(N 95, 406; monogr.; Vwo 176; Vwo 178; Vwo 463)

[Ronde houten stok waarmee de schiethouwer of schietmeester de patronen in het schietgat duwt. De stok is van hout omdat een metalen laadstok vonken zou kunnen voortbrengen en op deze wijze de lading vroegtijdig zou kunnen doen ontploffen.]

laadstok: *lātstøk* (Brn, Zr, Hn, Zg, Wg, Wti, Edn); *lājstøk* K 361 (Zr); *lājstøk* Q 3 (Wg, Wti); **laadstek:** *lātstek* L 426 (Ms), 433 (Ms), Q 15 (Ms), 16 (Ms), 21 (Ms), 33 (Em), 35 (Em, Hk, Wa), 111 (ON I, III, IV), 113 (Em), 121a (Ja), 121b (WS); *lātstøk* Q 112a (ON I-IV), 113 (ON I-IV), 117 (ON II, Em, Hk); *l-ātstøk* Q 202 (ON I, III, IV); *lāststek* Q 117a (La, Ja); *lājstek* L 374 (Ms), 417 (Zg, Wti), 422 (Edn), Q 1 (Zg), 7 (Edn); *lājstek* K 361 (Zr); *lānstek* Q 121 (Dm, Wa), 121c (Dm); **bourreerstok:** *burərstøk* (Brn, Zr, Hn, Zg, Wg, Wti, Edn); **bourroir/ boureü:** (Brn); *burø* (Brn, Zr, Hn, Zg, Wg, Wti, Edn).

ONTSTEKINGSPATROON

(N 95, 411; monogr.; Vwo 5; Vwo 220; Vwo 464; Vwo 708)

[Patroon die voorzien is van een ontstekker.]

slagpatroon: *slāxpatruən* Q 35 (Em, Hk, Wa), 111 (ON I, III, IV), 112a (ON I-IV), 121 (Dm); *slāxpatroən* Q 113 (ON I-IV); *slāxpatrōn* L 433 (Ms); **slag:** *slāx* Q 121 (Dm, Wa); **slagcartouche:** *slaxkartuš* (Brn, Zr, Hn, Zg, Wg, Wti, Edn); **cartouche met capsule:** *kartuš met kapsøl* (Brn, Zr, Hn, Zg, Wg, Wti, Edn); **laatste cartouche:** *lāstə kartuš* (Brn, Zr, Hn, Zg, Wg, Wti, Edn); **aangezette patroon:** *āngəzətə patrōn* (Brn, Zr, Hn, Zg, Wg, Wti, Edn); **patroon:** *patroən* Q 113 (Em); *pətroən* Q 16 (Ms); **cartouche:** Q 7 (Edn).

ONTSTEKER

(N 95, 411; monogr.; Vwo 212; Vwo 564)

[Apparaat waarmee de ontploffing van springstof op gang kan worden gebracht.

Het slagpijpe is een koperen buisje van 6.5 mm diameter en 4 cm lang, dat een kleine hoeveelheid ontstekingspoeder bevat. Hierin liggen twee elektrische draden tegenover elkaar. Zij zijn verbonden door een kleine brug uit zeer dunne platinadraad die begint te gloeien zodra de stroom er doorloopt (Defoin pag. 141).]

ontstekker: Q 12 (Zg, Edn); *ontstəkər* (Brn, Zr, Hn, Zg, Wg, Wti, Edn); **ontsteking:** *ontstēkəŋ* L 374 (Ms); **zünder:** *tsyndər* Q 111 (ON I, III, IV), 121 (Dm), 121c (Dm); *zyndər* Q 112a (ON I-IV); **capsule:** L 422 (Edn), Q 3 (Wg, Wti), 7 (Edn); *kapsøl* K 361 (Zr), L 417 (Zg, Wti), Q 1 (Zg), (Brn, Zr, Hn, Zg, Wg, Wti, Edn); *kápsyl* (Brn, Zr, Hn, Zg, Wg, Wti, Edn); **slaghoedje:** *slāxhōtjə* Q 117 (ON II, Em, Hk), 117a (La, Ja); *slā.x-hø.tjə* Q 202 (ON I, III, IV); *slāxhōtjə* Q 121a (Ja); *slāxhōtšə* Q 121 (Dm), 121b (WS), 121c (Dm); *slāxhōtjə* L 426 (Ms), 433 (Ms), Q 15 (Ms), 21 (Ms), 33 (Em), 113 (Em, ON I-IV); *slāxhyətjə* L 374 (Ms); **knalhoedje:** *knalhōtšə* Q 121 (Dm).

SCHIETDRAAD

(N 95, 410; monogr.)

[Dunne schietdraad die aan de ontstekker wordt bevestigd.

Zie ook de semantische toelichting bij het lemma *SCHIETKABEL*.]

schietdraad: *šesdroət* Q 121 (Dm), 121c (Dm); **zünderdraad:** *tsyndərdrōət* Q 121 (Dm), 121c (Dm); **zündsnoer:** *tsyntšnør* Q 113 (Em).

SCHIETKABEL

(N 95, 410; monogr.)

[Een door een rubbermanteel of plastic isolatie beschermde twee-aderige kabel die de verbinding vormt tussen enerzijds het schiettoestel en anderzijds de schietdraden van de verschillende ontstekers.

De schietkabel is tenminste 50 meter lang om het de schietmeester mogelijk te maken de ladingen vanaf voldoende afstand te laten springen (De-foin pag. 144).

Omdat in vraag N 95, 410 geen onderscheid werd gemaakt tussen „schietkabel” en „schietdraad” kan een aantal in dit lemma opgenomen opgaven ook van toepassing zijn op de schietdraad (zie ook het lemma SCHIETDRAAD).]

schiet(s)kabel: L 422 (Edn), Q 3 (Wg, Wti), (Zr, Hn, Zg, Wg, Wti, Edn); *sxitkābəl* Q 1 (Zg); *sxī.tkā.bəl* K 361 (Zr); *š-ētkā.bəl* Q 202 (ON I, III, IV); *šētkābəl* L 374 (Ms), 417 (Zg, Wti), 426 (Ms), Q 15 (Ms), 16 (Ms), 21 (Ms), 33 (Em), 35 (Em, Hk, Wa), 111 (ON I, III, IV), 112a (ON I-IV), 113 (ON I-IV), 117 (ON II, Em, Hk), 117a (La, Ja); *šejtkābəl* L 433 (Ms); *šeskābəl* Q 121 (Dm, Wa), 121a (Ja), 121b (WS); *šxētskābəl* Q 7 (Edn); **schietlijn:** (Brn); *šēlejn* L 417 (Zg, Wti); *šesliņ* Q 121 (Dm), 121c (Dm); **schietsnoer:** *šēt-šnōr* Q 113 (Em).

OPPROPPEN

(N 95, 404; monogr.; Vwo 15; Vwo 48; Vwo 126; Vwo 177; Vwo 569; Vwo 571)

[Een met springstof gevuld gat door middel van een waterpatroon of een van steenstof of leem gemaakte prop afsluiten.]

opproppen: *opprōpə* (Brn, Zr, Hn, Zg, Wg, Wti, Edn); **afproppen:** *afprōpə* (Brn, Zr, Hn, Zg, Wg, Wti, Edn); **bezetten:** *bəzətə* L 426 (Ms), Q 15 (Ms), 112a (ON I-IV), 117 (ON II, Em, Hk), (Brn, Zr, Hn, Zg, Wg, Wti, Edn); *bəzē.tə* Q 202 (ON I, III, IV); *bəzetsə* Q 121 (Dm); **aanvullen:** *ānvōlə* (Brn, Zr, Hn, Zg, Wg, Wti, Edn); **opvullen met leem:** *op-vōlə mē liəm* L 286 (Edn); **opvullen met bourrage:** *opvələ mēt burāš* L 417 (Zg, Wti); **opvullen met patatten:** *opvələ mēt pa-tatə* L 417 (Zg, Wti); **bourreren:** *burēra* (Brn, Zr, Hn, Zg, Wg, Wti, Edn); **opstoppen:** *opstopə* (Brn, Zr, Hn, Zg, Wg, Wti, Edn); **boorloker stoppen:** *boarłōkər štopə* Q 117a (La, Ja); **patatten opsteken:** Q 3 (Wg, Wti); **dichten:** L 422 (Edn); **boorgaten dichten:** *bōrgātə dixtə* Q 117a (La, Ja); **de boorloker dichten met leempatronen:** *də boarłōxər dixtə mēt lēmpatruənə* Q 121c (Dm); **de boorloker dichten met waterpatronen:** *də boarłōxər dixtə mēt wasəpatruənə* Q 121c (Dm); *də bōrlōxər dixtə mēt wasəpatruənə* Q 121 (Dm), 121a (Ja); **de boorloker dichten met leem:** *də bōrlōxər dixtə mēt lēm* Q 121 (Dm); **dichten met leempatronen:** *dixtə mēt lēmpatruənə* Q 121a

(Ja), 121c (Dm); **afdichten met besatzleem:** *āf-dextə mēt bəzatslēm* Q 113 (ON I-IV); **afdichten met waterpatronen:** *āfdextə mēt wātəpatruənə* Q 113 (ON I-IV); **afslieten:** *āfslētə* Q 16 (Ms); **afsluiten met waterpatronen:** *āfslōjtə mēt wātəpatruənə* L 374 (Ms); **patatten maken:** Q 7 (Edn); **patatten zetten:** Q 12 (Zg, Edn); **leempatronen aanbrengen:** Q 33 (Em); *lēmpatruənə ābre.ŋə* Q 121 (Wa); **besatz aanbrengen:** *bəzats ābreŋə* Q 112a (ON I-IV); *bəzats ānbreŋə* Q 21 (Ms); **waterpatronen in het gat duwen:** *wātəpatruənə en at gāt dūjə* L 433 (Ms); **leempatronen in het gat duwen:** *lējmpatruənə en at gāt dūjə* L 433 (Ms).

SCHIETPROP

(N 95, 404; monogr.; Vwo 16; Vwo 125; Vwo 174; Vwo 175; Vwo 573; Vwo 586)

[Prop, uit leem of nat gemaakt steenstof, waarmee de lading in het schietgat wordt afgesloten. De prop verhindert dat bij het ontploffen van de springstof de detonatiegassen door het boorgat kunnen ontsnappen.]

schietprop: *šēiprop* Q 111 (ON I, III, IV); **bezet-sel:** *bəzətsəl* (Brn, Zr, Hn, Zg, Wg, Wti, Edn); **besatz:** *bəzats* Q 21 (Ms), 112a (ON I-IV), 121 (Dm); **opvulling:** *opvōlēŋ* (Brn, Zr, Hn, Zg, Wg, Wti, Edn); **aanvulling:** *ānvōlēŋ* (Brn, Zr, Hn, Zg, Wg, Wti, Edn); **bourreersel:** *burērsəl* (Brn, Zr, Hn, Zg, Wg, Wti, Edn); **bourrage:** *burāš* (Brn, Zr, Hn, Zg, Wg, Wti, Edn); **opstoppen:** *opstopēŋ* (Brn, Zr, Hn, Zg, Wg, Wti, Edn); **patatten (mv.):** Q 7 (Edn), 12 (Zg, Edn), (Brn, Zr, Hn, Zg, Wg, Wti, Edn); *patatə* L 417 (Zg, Wti), (Brn); *pətatə* K 361 (Zr).

LEEMPATROON

(N 95, 404; monogr.)

[Uit leem of klei vervaardigde patroon waarmee het schietgat wordt afgesloten.]

leempatroon: Q 33 (Em); *lējmpatrōn* L 433 (Ms); *lēmpatruən* Q 121 (Dm, Wa), 121a (Ja), 121c (Dm); **kleipatroon:** Q 15 (Ms); *klejpatruən* Q 121a (Ja); **drekpatroon:** *drekpatriuən* Q 121c (Dm).

WATERPATROON

(N 95, 404; monogr.)

[Een met gekleurd water gevulde plastic huls waarmee het schietgat wordt afgesloten.

Een waterpatroon is ongeveer 25 cm lang en heeft een doorsnede die kleiner is dan die van het schietgat. Bij het ontploffen van de springstof zet de patroon uit en dicht zo het schietgat af (Lochtman pag. 67).]

waterpatroon: Q 15 (Ms); *wātəpatruən* L 433 (Ms); *wātəpatroan* L 374 (Ms); *wātəpatruən* Q 113 (ON I-IV); *watəpatruən* L 265 (Em, Ms);

wasərpatruən Q 121 (Dm); **waterpiemelen** (mv.): *watərpimələ* L 265 (Em, Ms); **bourrage**: *burāš* L 417 (Zg, Wti).

OHMMETER

(N 95, 408; monogr.)

[Apparaat voor het doormeten van schietleidin- gen.]

ohmmeter: L 422 (Edn), Q 33 (Em), 111 (ON I, III, IV), 112a (ON I-IV), 113 (ON I-IV), 117a (La, Ja), 121 (Dm, Wa), 121a (Ja), 121b (WS), 121c (Dm); *ōmmētər* L 433 (Ms); *ōmmētər* L 374 (Ms), 417 (Zg, Wti), 426 (Ms), Q 15 (Ms); *ōmmētər* Q 35 (Em, Hk, Wa); *ōmm-ētər* Q 202 (ON I, III, IV); *ōmmētər* Q 113 (Em), 121 (Dm); *ōmmiātər* Q 21 (Ms); *ō.mmiātər* K 361 (Zr); *ōm- mesər* Q 121c (Dm); **meter**: Q 3 (Wg, Wti).

SCHIETTOESTEL

(N 95, 409; N 95, 418; monogr.)

[Dynamo die de elektrische stroom levert voor het tot gloeien brengen van het gloeidraadje in de ontsteker. De elektrische stroom wordt via kabels van het schiettoestel naar de ontstekers gevoerd.

Door de onduidelijke vraagstelling van vraag N 95, 409 („Hoe noemt u een schietdoos of ontstekingsapparaat”) is het mogelijk dat een aantal dialectvarianten die onder het woordtype schietdoos zijn opgenomen, eigenlijk van toepassing zijn op de blikken doos waarin de patronen van het springstoffenmagazijn naar de werkpunten vervoerd werden (zie het lemma SCHIETDOOS).] **schiettoestel**: *šētustəl* Q 112a (ON I-IV); **schietapparaat**: *šētaparāt* L 374 (Ms), Q 21 (Ms), 111, 112a (ON I-IV), 113 (ON I-IV); *š-ēt-āpar-āt* Q 202 (ON I, III, IV); *šesaparāt* Q 121 (Dm); *šesaparāt* Q 121 (Dm), 121a (Ja); **machientje**: *mašīnəkə* Q 3 (Wg, Wti); *mašēnəkə* Q 1 (Zg); **schietmachine**: Q 12 (Zg, Edn); *sxitmašin* (Brn, Zr, Hn, Zg, Wg, Wti, Edn); *sxitmašin* Q 7 (Edn); **klein schietmachine**: *klejn šētmašejn* L 417 (Zg, Wti); **zwaar schietmachine**: *zwqr šētmašejn* L 417 (Zg, Wti); **appareil**: L 422 (Edn); **schietdoos**: *šētduas* Q 35 (Em, Hk, Wa), 111 (ON I, III, IV), 113 (Em), 117a (La, Ja); *šētdoas* L 374 (Ms), Q 16 (Ms), 21 (Ms); *šētdaws* L 426 (Ms); *šējdōs* L 433 (Ms); *šesduas* Q 121 (Dm, Wa), 121a (Ja), 121b (WS), 121c (Dm); **schietkist**: *šētkes* Q 33 (Em), 113 (ON I-IV).

ER WORDT GESCHOTEN !

(N 95, 425; monogr.)

[Waarschuwendende uittroep vóór het ontsteken van een schietlading.]

(het) **brandt**: *ət brent* Q 15 (Ms), 16 (Ms), 21 (Ms), 111 (ON I, III, IV), 112a (ON I-IV), 113

(Em), 121 (Dm, Wa), 121b (WS); *ət-br-ent* Q 202 (ON I, III, IV); *brent* Q 35 (Em, Hk, Wa); **de schot brandt**: *dər šps brent* Q 121 (Dm), 121c (Dm); *šoas brent* Q 121 (Dm); **vuur**: *vjr* Q 113 (ON I-IV); **oppassen**: L 422 (Edn); *oppāsə* Q 121c (Dm); **opgepast**: Q 3 (Wg, Wti); bij de volgende opgaven is *werdt* de derde persoon enkelvoud van het werkwoord *werden* (= worden): **daar werdt afgedraaid**: *dər wprt āfgədrejt* L 433 (Ms); **daar werdt geschoten**: *doə wprt gəšoatə* Q 16 (Ms); **het werdt geschoten**: *ət wēət jašōšə* Q 121 (Dm), 121c (Dm); **het werdt geknald**: *ət wēət jəknalt* Q 121a (Ja).

AFSCHIETEN, ONTSTEKEN

(N 95, 412; monogr.; N 95, 442 add.)

[De met springstof geladen schietgaten tot ontploffing brengen.]

afschieten: L 422 (Edn); *afšxitə* (Brn, Zr, Hn, Zg, Wg, Wti, Wti, Edn); *āššētə* L 417 (Zg, Wti), 426 (Ms), Q 16 (Ms), 21 (Ms), 112a (ON I-IV), 113 (ON I-IV), 117a (La, Ja); *āššejtə* L 433 (Ms); *āššesə* Q 121 (Dm, Wa), 121c (Dm); **het front afschieten**: *ət frp. nt ā.fsxī.tə* K 361 (Zr); **schieten**: *sxitə* (Brn, Zr, Hn, Zg, Wg, Wti, Edn); *šētə* Q 15 (Ms), 21 (Ms), 111 (ON I, III, IV); *sxētən* Q 12 (Zg, Edn); **aftrekken**: *āftrekə* Q 121b (WS); **zün- den**: *tsyndə* Q 121c (Dm); **ontsteken**: *ontšitəkə* L 433 (Ms); **afdraaien**: Q 3 (Wg, Wti), 15 (Ms); *āfdriənə* Q 112a (ON I-IV), 113 (Em, ON I-IV), 117 (ON II, Em, Hk), 121 (Dm), 121a (Ja), 121c (Dm); *āf-dr-ianə* Q 202 (ON I, III, IV); *āfdriə* Q 111 (ON I, III, IV); *āfdrijə* Q 33 (Em); *āfdrijə* Q 35 (Em, Hk, Wa); *āfdreə* L 433 (Ms); *āfdreja* L 374 (Ms); *āfdreja* Q 7 (Edn), 15 (Ms).

INBRAAK, STOPMIJNEN

(N 95, 800; N 95, 431; N 95, 435; monogr.; Vwo 170, Vwo 393; Vwo 752)

[De schietgaten die in het midden van het schietfront liggen. De schoten worden dusdanig geplaatst dat uit het front een wigvormig stuk wordt geschoten om de werking van de latere schoten te vergemakkelijken.]

inbraak: L 374 (Ms), 422 (Edn), 426 (Ms), 433 (Ms), Q 15 (Ms), 21 (Ms), 33 (Em), 113 (Em), 121a (Ja); *enbrāk* L 374 (Ms), Q 35 (Em, Hk, Wa), 111 (ON I, III, IV), 113 (ON I-IV), (Brn, Zr, Hn, Zg, Wg, Wti, Edn); *ēbrā.k* Q 202 (ON I, III, IV); *ēbrāk* Q 117 (ON II, Em, Hk); **in- brok**: *ebroxx* Q 121 (Dm, Wa), 121b (WS), 121c (Dm); *ebroxx* Q 117a (La, Ja); **einbruch**: *ejnbroxx* Q 112a (ON I-IV); **inbrokschoten**: *ebroxxšs* Q 121 (Dm); **stop**: Q 3 (Wg, Wti), (Brn, Zr, Hn, Wti, Edn); **stopmijnen**: *stopmenən* (Brn, Zr, Hn, Zg, Wg, Wti, Edn); **bouchon**: L 422 (Edn), Q 7 (Edn), (Zg, Wg); **bouchonmijnen**: *busōmenən* (Brn, Zr, Hn, Zg, Wg, Wti, Edn).

KRANS, AFSLAGMIJNEN

(N 95, 434; N 95, 436; N 95, 437; N 95, 438; N 95, 431; monogr.; Vwo 51; Vwo 52; Vwo 189; Vwo 271; Vwo 279; Vwo 452; Vwo 455; Vwo 520; Vwo 521; Vwo 559; Vwo 649; Vwo 751; Vwo 756; Vwo 836)

[De buitenste ring of ringen van schoten van een schietfront.

In dit lemma is een onderverdeling gemaakt in: A. algemene benamingen voor de buitenste ring of ringen van schoten; B. kransschoten of afslagmijnen die aan de bovenzijde van het front zijn aangebracht; C. kransschoten of afslagmijnen die aan de zijkant van het front zijn aangebracht; D. kransschoten die in de buurt van het vloergesteente zijn aangebracht.

Door het feit dat er in de vragenlijst N 95 geen onderscheid is gemaakt tussen vloerschoten en kopschoten van een krans en de gelijknamige schoten die worden geboord bij het schieten van de stok, zijn een aantal woordtypen en varianten uit de groepen B. en D. mogelijk ook van toepassing op de boorgaten van het schietfront van een galerij.]

A. de volgende opgaven zijn algemene benamingen voor de kransschoten of afslagmijnen: **krans**: L 417 (Zg, Wti), 426 (Ms), 433 (Ms), Q 7 (Edn), 21 (Ms), 35 (Em, Hk, Wa), 111 (ON I, III, IV), 112a (ON I-IV), 113 (Em, ON I-IV), 117a (La, Ja), 121 (Dm, Wa), 121a (Ja), 121b (WS), 121c (Dm); *kra.ns* Q 202 (ON I, III, IV); **krans**: Q 121 (Dm); **kransschoten**: *kransšyāt* Q 111 (ON I, III, IV), 113 (ON I-IV); *kra.nšyāt* Q 202 (ON I, III, IV); *kransšyāt* Q 112a (ON I-IV), 113 (Em); *kransšōt* L 433 (Ms), Q 21 (Ms); *kransšōt* Q 117a (La, Ja); *kransšōs* Q 121c (Dm); *kransšōs* Q 121a (Ja), 121c (Dm); *kransšōs* Q 121 (Dm, Wa); *kransšūt* L 417 (Zg, Wti); **afslagkrans**: *afslaxkrans* (Brn, Zr, Hn, Zg, Wg, Wti, Edn); **mijnen van de afslagkrans**: *menān van dā afslaxkrans* (Brn, Zr, Hn, Zg, Wg, Wti, Edn); **afslagmijnen**: *afslaxmenān* (Brn, Zr, Hn, Zg, Wg, Wti, Edn); **derde serie**: *derdā səri* (Brn, Zr, Hn, Zg, Wg, Wti, Edn); **mijnen van de derde serie**: *menān van dā derdā səri* (Brn, Zr, Hn, Zg, Wg, Wti, Edn); **vrijstaande schoten**: *vrejštoandā šyāt* Q 113 (ON I-IV); *vrištōndā šōt* L 433 (Ms); *vrejštoandā šōs* Q 121 (Dm); *vrejštoandā šōs* Q 121c (Dm); **vrijstaande mijnen**: Q 3 (Wg, Wti); **losse schoten**: *lōsā šūt* L 417 (Zg, Wti); **buitenste zijmijnen**: Q 3 (Wg, Wti); **buitenste mijnen**: Q 3 (Wg, Wti); **stoters**: (Brn, Zr, Hn, Zg, Wg, Wti, Edn); **stootmijnen**: *stōtmenān* (Brn, Zr, Hn, Zg, Wg, Wti, Edn); **kroonmijnen**: (Zr); **randmijnen**: *rantmenān* (Brn, Zr, Hn, Zg, Wg, Wti, Edn); B. de volgende opgaven zijn benamingen voor kransschoten of afslagmijnen die dicht bij het dakgesteente zijn aangebracht: **kopschoten**: (Brn, Zr, Hn, Zg, Wg, Wti, Edn); *kopšyāt* Q 35

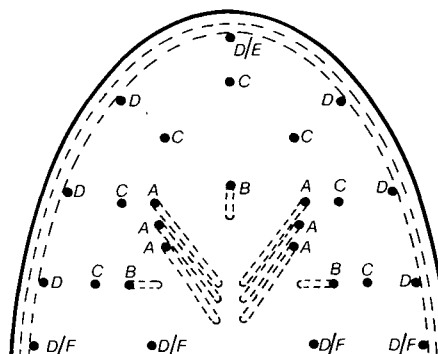

Afb. 31. hulpschoten en kransschoten
Legenda:

- A. inbraak, stopmijnen
- B. hulpschoten, helpers
- C. binnenste krans
- D. buitenste krans
- E. kopschoten, kroonmijnen
- F. vloerschoten, onderste mijnen

(Em, Hk, Wa), 111 (ON I, III, IV), 113 (ON I-IV); *kō.pšy.āt* Q 202 (ON I, III, IV); *kopšyāt* Q 113 (Em); *kopšyāt* Q 117 (ON II, Em, Hk); *kopšōt* L 374 (Ms), Q 117a (La, Ja); *kopšōt* L 433 (Ms), Q 16 (Ms); *kopšōs* Q 121c (Dm); *kopšōs* Q 121a (Ja), 121c (Dm); *kopšōs* Q 121c (Dm); *kopšōs* Q 121 (Dm, Wa); **koppen**: *kōp* Q 121 (Dm); **firstenschoten**: *ferstāšyāt* Q 112a (ON I-IV); **kopmijnen**: *kōpmenān* Q 3 (Wg, Wti); **kroonmijnen**: *krōnmenān* (Brn, Zr, Hn, Zg, Wg, Wti, Edn); **dakschoten**: (Brn, Zr, Hn, Zg, Wg, Wti, Edn); **bovenste helpers**: *bōvastā helpārs* (Brn, Zr, Hn, Zg, Wg, Wti, Edn); C. de volgende opgaven zijn benamingen voor kransschoten of afslagmijnen die dicht bij het wandgesteente zijn aangebracht: **zijschoten**: *zišyāt* Q 111 (ON I, III, IV); *zišyāt* Q 117 (ON II, Em, Hk); *zišōt* Q 21 (Ms); *zišōs* Q 121c (Dm); *zišōs* Q 121a (Ja), 121b (WS); **stootgaten**: *stōsgātā* L 374 (Ms); **wandschoten**: *wantšyāt* Q 35 (Em, Hk, Wa), 113 (ON I-IV); *wanjtšōt* L 433 (Ms); **stootschoten**: *štūsšyāt* Q 113 (ON I-IV); *št-uāššy.āt* Q 202 (ON I, III, IV); *št-uāššyāt* Q 112a (ON I-IV); *štōsšōt* Q 117a (La, Ja); *štōsšōs* Q 121c (Dm); *št-uāššōs* Q 121c (Dm); *št-uāššōs* Q 121 (Dm); *št-uāššōs* Q 121c (Dm); **stotenschoten**: *št-yāššōs* Q 121 (Dm); **stoten**: *št-yās* Q 121 (Dm); **kantmijnen**: *kantmenān* Q 3 (Wg, Wti); D. de volgende opgaven betreffen schoten van de krans die dichtbij het vloergesteente zijn aangebracht: **vloerschoten**: (Brn, Zr, Hn, Zg, Wg, Wti, Edn); *vlūršyāt* Q 35 (Em, Hk, Wa), 111 (ON I, III, IV); *vlūršōt* L 433 (Ms), Q 16 (Ms); *vlūr-*

šðat L 374 (Ms); *vlüarsýjat* Q 117 (ON II, Em, Hk); *vlüarsýjat* Q 113 (Em); *vlüarsþs* Q 121 (Dm); *vlüarsþs* Q 121a (Ja); *flursþs* Q 121c (Dm); *flursþs* Q 121 (Dm); **zoalschoten:** *zólšýjat* Q 112a (ON I-IV); *zoalsýjat* Q 113 (ON I-IV); *z'ðalsý.at* Q 202 (ON I, III, IV); *zoalsþat* Q 117a (La, Ja); *zólšþs* Q 121c (Dm); *zoalsþs* Q 121 (Dm); **zolen:** *zōlā* Q 21 (Ms); *zoalā* Q 121 (Dm); **wandschoten:** *waŋk-šþas* Q 121c (Dm); **onderste mijnen:** *ondarstā menān* (Brn, Zr, Hn, Zg, Wg, Wti, Edn).

HULPSCHOTEN, HELPERS

(N 95, 438; monogr.; Vwo 522; Vwo 806)
[De schietgaten die liggen in de tweede van de concentrische ringen waarin het schietfront verdeeld is.

De woordtypen „onderkopen” en „bovenzolen” (Q 121) duiden hulpschoten aan die respectievelijk aan de bovenzijde en aan de onderzijde van de inbraak zijn gelegen (Lochtman pag. 64). Het woordtype „afdekker” (Q 112a) is meer-
voud.]

hulpschoten: *hølpšýjat* Q 35 (Em, Hk, Wa), 113 (ON I-IV); *hølpšýjat* Q 112a (ON I-IV); *hø.lapšý.at* Q 202 (ON I, III, IV); *hølpšþat* L 433 (Ms); *hølpšþat* L 426 (Ms); *hølpšþs* Q 121 (Dm); *hølpšþs* Q 121c (Dm); **helpers:** L 374 (Ms), Q 3 (Wg, Wti), 121 (Wa), (Brn, Zr, Hn, Zg, Wg, Wti, Edn); **helperen:** *hølpərə* Q 117a (La, Ja), 121a (Ja); **drukschoten:** *drø.kšý.at* Q 202 (ON I, III, IV); **drukkeren:** *drøkarā* Q 113 (ON I-IV), 121 (Dm), 121c (Dm); **drukkers:** *drøkars* L 433 (Ms); **afdekker:** *āfðekar* Q 112a (ON I-IV), (Dm); **afdekkeren:** *āfðekarā* Q 121 (Dm); **nevenschoten:** *nēvašþs* Q 121c (Dm); **naschoten:** *noāšþas* Q 121c (Dm); **mijnen van de tweede serie:** *menān van dā twēdā sari* (Brn, Zr, Hn, Zg, Wg, Wti, Edn); **tweede serie:** *twēdā sari* (Brn, Zr, Hn, Zg, Wg, Wti, Edn); **grote stop:** (Zr, Hn); **kleine krans:** Q 111 (ON I, III, IV); **onderkopen:** *oŋarkøp* Q 121 (Dm); **bovenzolen:** *boavazoalā* Q 121 (Dm).

KNEPPER, PETARD

(N 95, 440; monogr.; Vwo 594)
[Schietgat dat geladen is met één patroon. Een „knepper” wordt voornamelijk gebruikt om een harde brok gesteente van kleine omvang te verbrijzelen.

Wat betreft het woordtype „pétard”, deze term wordt volgens de studies van Defoin en Vanwongerghem weliswaar onder andere ook omschreven als „hulpschot, maar wordt volgens Haust (pag. 159) toch vooral in de hierboven beschreven betekenis gebruikt: „petite mine de cm 30 à cm 40 de profondeur, servant à dégager la roche.”]

pétard: *petār* (Brn, Zr, Hn, Zg, Wg, Wti, Edn);

pētār (Brn, Zr, Hn, Zg, Wg, Wti, Edn); **knepper:** *knepar* Q 15 (Ms), 21 (Ms), 33 (Em), 35 (Em, Hk, Wa), 111, 113 (Em, ON I-IV), 117a (La, Ja), 121 (Dm, Wa), 121b (WS), 121c (Dm); *kne.pār* Q 202 (ON I, III, IV); *knepar* Q 3 (Wg, Wti), 112a (ON I-IV), 117 (ON II, Em, Hk); *knepars* (mv.) L 417 (Zg, Wti), 422 (Ms), 426 (Ms), 433 (Ms), Q 7 (Edn); *knepaš* (mv.) Q 111 (ON I, III, IV).

KNEPPEREN

(N 95, 412; monogr.)

[Schieten met één boorgat en één patroon om resten van steen in de zijwand te verwijderen (Loontjens pag. 35).]

knepperen: *kneparā* Q 21 (Ms), (Dm).

PROPSCHOTEN

(N 95, 441; monogr.; Vwo 404)

[Schoten die de prop wegschieten, maar die wat het gesteente betreft zonder uitwerking blijven.]

propschoten: *propšþat* L 426 (Ms), 433 (Ms); *propšýat* Q 113 (ON I-IV); *propšþs* Q 121a (Ja); *propšþs* Q 121 (Wa); **uitblazer:** *útþlāsar* Q 112a (ON I-IV); **uitblazeren:** *úsþlāzarā* Q 121 (Dm), 121c (Dm); **leemschoten:** *lēmšþat* Q 117a (La, Ja); **kanon** (enk.): (Brn, Zr, Hn, Zg, Wg, Wti, Edn).

KANON MAKEN

(Vwo 404)

[Gezegd van een schot dat de prop wegschiet maar verder zonder uitwerking blijft.]

kanon maken: (Brn, Zr, Hn, Zg, Wg, Wti, Edn).

HOEKSCHOTEN

(Vwo 377)

[Met springstof gevulde schietgaten in de hoek van een schietfront.]

hoekmijnen: *hukmenān* (Brn, Zr, Hn, Zg, Wg, Wti, Edn).

KOPSCHOTEN

(monogr.)

[De schoten die in het gesteente boven de kool- laag het dichtst bij het dak worden aangebracht.]

kopschoten: *koppšþs* Q 121 (Dm); **koppen:** *køp* Q 121 (Dm).

HULPSCHOTEN

(monogr.)

[De onderste rij schoten die in het gesteente boven de koollaag worden aangebracht.]

onderkopen: *o.ŋarkøp* Q 121 (Dm).

STOKSCHOTEN

(N 95, 435; N 95, 433; monogr.)

[De schoten die in de stok, het gesteente onder de koollaag, worden aangebracht. Zij bestaan uit de het dichtst bij de vloer gelegen „vloerschoten” en de daarboven gelegen „afdekkers” (MBK II pag. 81).

Het woordtype „afdekker” en de daarbij behorende dialectvarianten (Q 112a, Q 113, Q 117a, Q 121c) zijn meervoud.

Zie ook het lemma ACHTERBLIJVERS, ACHTERGEBLEVEN SCHOTEN.]

stokschoten: *stokšyət* Q 35 (Em, Hk, Wa), 111 (ON I, III, IV), 113 (ON I-IV); *štp. kšy. at* Q 202 (ON I, III, IV); *štpokšjət* Q 112a (ON I-IV), 113 (Em); *štpokšøt* L 433 (Ms); *štpokšøt* Q 117a (La, Ja); *štpokšøš* Q 121c (Dm); *štpokšøš* Q 121c (Dm); *štpokšøš* Q 121 (Dm), 121a (Ja), 121c (Dm); de volgende woordtypen betreffen de bovenste rij schoten in het vloergesteente: **afdekkers:** *āfdekaš* Q 16 (Ms), 21 (Ms), 111 (ON I, III, IV), 121 (Dm); *āfdekaš* L 426 (Ms), 433 (Ms), Q 35 (Em, Hk, Wa); **afdekkers:** *āfdekaš* Q 121 (Dm, Wa), 121a (Ja), 121c (Dm); *āfdekaš* Q 113 (ON I-IV); **afdekker:** *āfdekar* Q 113 (Em), 117a (La, Ja), 121c (Dm); *āfdekar* Q 112a (ON I-IV); **afdekschoten:** *af-de. kšy. at* Q 202 (ON I, III, IV); **bovenzolen:** *bovəzoalə* Q 121 (Dm); de volgende woordtypen betreffen de onderste rij schoten in het vloergesteente: **zolen:** *zoalə* Q 121 (Dm); **zoolschoten:** *zoalšøš* Q 121 (Dm).

SCHIETDAMP

(N 95, 428; N 95, 775; monogr.)

[De damp die ontstaat na het tot ontploffing brengen van de springstoffen. Niet verdunde schietdampen zijn schadelijk voor de gezondheid.]

schietdamp: L 422 (Edn), Q 3 (Wg, Wti); *šit-damp* L 265 (Em, Ms); *šejtdamp* L 433 (Ms); *šētdamp* L 374 (Ms), 417 (Zg, Wti), 426 (Ms), Q 15 (Ms), 21 (Ms), 33 (Em), 35 (Em, Hk, Wa), 111 (ON I, III, IV), 113 (Em, ON I-IV), 117a (La, Ja); *š-ēt-da.mp* Q 202 (ON I, III, IV); *šes-damp* Q 121 (Dm, Wa), 121b (WS), 121c (Dm); **schietdamp:** *sxi. t-do.mp* K 361 (Zr); **damp:** L 422 (Edn); **damp:** *domp* Q 1 (Zg); **schietkwalm:** *šejtkwalm* L 433 (Ms); *šētkwalm* Q 15 (Ms), 112a (ON I-IV), 113 (Em); *šeskwalm* Q 121a (Ja), 121b (WS), 121c (Dm); **kwalm:** Q 15 (Ms), 21 (Ms), 121 (Dm), 121b (WS); *kwalm* Q 117 (ON II, Em, Hk); **schietzwalm:** *šētšwām* Q 113 (ON I-IV); *šesšwām* Q 121 (Dm), 121c (Dm); **zwalm:** *šwām* Q 117 (ON II, Em, Hk), 117a (La, Ja), 121 (Dm), 121c (Dm); **schietwolk:** Q 3 (Wg, Wti); *šētwpolk* L 374 (Ms), 426 (Ms), Q 112a (ON I-IV); *šeswolk* Q 121 (Dm), 121c (Dm); **stuwolk:** *štøp-wolk* Q 16 (Ms); **wolk:** *wolk* Q 121 (Dm); **schiet-**

gas: *šētgās* Q 16 (Ms); *šesjās* Q 121c (Dm); **schietstuwolk:** *š-ētštp.p* Q 202 (ON I, III, IV); *šētštøp* Q 111 (ON I, III, IV), 113 (ON I-IV), 117 (ON II, Em, Hk); *šejštøp* L 433 (Ms); *šesštøp* Q 121a (Ja).

ACHTERBLIJVERS, ACHTERGEBLEVEN SCHOTEN

(N 95, 446; N 95, 447; div.)

[Niet ontplofte ladingen.

De woordtypen „versager” (Q 111, Q 112a), „blindgänger” (Q 117a) en „achterblijver” (Q 112a) zijn meervoud.]

versager: *vərsāgər* Q 112a (ON I-IV); *vərsāgər* Q 111 (ON I, III, IV); *vərs-āgər* (enk.) Q 202 (ON I, III, IV); **blindgänger:** *blintgəŋər* Q 117a (La, Ja); **poedelen:** *pudələ* Q 121 (Dm); **achterblijvers:** *axtərblijvərs* Q 21 (Ms), 35 (Em, Hk, Wa); **achterblijver:** *axtərblijvər* Q 112a (ON I-IV); **achtergebleven schoten:** *axtərgəblēvə šøt* Q 21 (Ms); **hinder(ge)bleven schoten:** *heŋərblēvə šøš* Q 121 (Dm, Wa); *heŋərblēvə šøš* Q 121c (Dm); **slechte capsules:** Q 7 (Edn).

AFBIKKEN

(N 95, 450; N 95, 298; monogr.; Vwo 24; Vwo 40; Vwo 55)

[Loshangende stenen verwijderen die na het bewerken van het gesteente aan de zijwand of het dak van de mijngang zijn blijven zitten.]

afbikken: *af-bekə* (Brn, Zr, Hn, Zg, Wg, Wti, Edn); **afdrrijven:** *af-drejevə* (Brn, Zr, Hn, Zg, Wg, Wti, Edn); *āfdrejevən* Q 1 (Zg); *āfdrejevə* L 417 (Zg, Wti); *āfdrivə* L 433 (Ms), Q 35 (Em, Hk, Wa), 111 (ON I, III, IV), 112a (ON I-IV), 121 (Dm), 121a (Ja), 121b (WS); *af-dri.və* Q 202 (ON I, III, IV); *āfdri.və* Q 117a (La, Ja); **het dak afdrrijven:** *at dāk āfdrivə* Q 15 (Ms); **afblaren:** *āfblārə* Q 121 (Dm), 121c (Dm), (Dm, WS, La, ON II, ON III, Em, Ms); **aflozen:** *āflyəzə* Q 113 (ON I-IV); **afsteken:** *afstēkə* (Brn, Zr, Hn, Zg, Wg, Wti, Edn); *āfstēkə* Q 7 (Edn); **stenen aftrekken:** *štejn āftrekə* Q 21 (Ms); *štejn āftrekə* L 426 (Ms); **afduwen:** L 422 (Edn); **vrijmaken:** *vri-mākə* L 374 (Ms); **steen losmaken:** *stin lošmā.kə* K 361 (Zr); **afkloppen:** *āfklōpə* Q 113 (ON I-IV); **het dak afkloppen:** *at dāk āfklōpə* Q 33 (Em); **stenen afkloppen:** Q 3 (Wg, Wti); **de berg lüften:** *dər berəx lōftə* Q 121c (Dm).

BIKHAMER

(N 95, 760 add.)

[Hamervormig werktuig met aan een zijde een ronde, spitse punt. De bikhamer werd volgens de respondent uit Q 121 gebruikt om na het schieten loshangend gesteente te verwijderen.]

bikhamer: *bekhamər* Q 121 (Dm).

AFSLAG

(N 95, 451; N 95, 429; monogr.; Vwo 50)

[Hoop kool- of ertsbrokken, ontstaan door het schieten.]

afslag: *afslax* (Brn, Zr, Hn, Zg, Wg, Wti, Edn); *āfslāx* L 433 (Ms), Q 35 (Em, Hk, Wa), 111 (ON I, III, IV), 112a (ON I-IV), 113 (Em); *·afslā.x* Q 202 (ON I, III, IV); *āfslāx* L 374 (Ms); *apšlāx* Q 21 (Ms), 117 (ON II, Em, Hk), 121 (Dm, Wa), 121a (Ja), 121c (Dm); *ab-šlāx* Q 15 (Ms), 121 (Dm); **afslag van stenen:** *apšlāx va šteņ* Q 121c (Dm); **afslag stenen:** *āfslāx šteņ* Q 113 (ON I-IV); **afslag van kolen:** *apšlāx va koalā* Q 121c (Dm); **afslag kolen:** *āfslāx koalā* Q 113 (ON I-IV); **schiethoop:** *šeshōf* Q 121c (Dm); **hoop stenen:** *hōf šteņ* Q 121b (WS); **hoop:** *hōf* Q 121 (Dm), (Dm, La, WS, ON II); **berg:** *berx* Q 7 (Edn); **de schot:** *dār šos* Q 121 (Dm); **stok:** *štok* Q 117a (La, Ja); **rondte:** *rōņdā* Q 121 (Dm); *rōņdā* Q 117a (La, Ja); *rōņdā* Q 121 (Dm), 121c (Dm); *rōņkdā* Q 121c (Dm).

NIET LOSGESCHOTEN GESTEENTE

(monogr.)

[Gewelfvormig stuk steen dat bij het schieten is blijven staan.]

brug: *brøk* (Dm).

SCHIETPLAAT

(N 95, 398; N 95, 398 add.; N-95, 416)

[Bescherming in de vorm van ijzeren platen of ijzeren stijlen, versterkt met hout (Q 121c), waarachter de mijnwerker zich verschuilt wanneer er wordt geschoten.]

schietplaat: *šētplāt* L 426 (Ms), Q 113 (ON I-IV); *šesplāt* Q 121 (Dm, Wa), 121c (Dm); **schietdeur:** *šētdjŗ* Q 112a (ON I-IV).

SCHUILNIS

(N 95, 398; monogr.; Vwo 20; Vwo 411; Vwo 546)

[Uitholling in de zijwand van de mijngang waarin hetzij een enkele mijnwerker, hetzij een mijnwerker en een lier plaats kunnen vinden. In het eerste geval kan men er bijvoorbeeld in schuilen als er geschoten wordt, in het tweede geval hebben de lier en de arbeider die de lier bedient er een schuilplaats.]

spindje: *špeņkā* Q 121 (Dm); **nis:** *nes* (Brn, Zr, Hn, Zg, Wg, Wti, Edn); **schietnis:** *šēnes* Q 35 (Em, Hk, Wa), 111 (ON I, III, IV); bij de volgende opgave is *werdt* de derde persoon enkelvoud van het werkwoord *werden* (= worden); **nis van waaruit geschoten wordt:** *nes va woāis jāšōsā wēat* Q 121a (Ja); **abri:** (Brn, Zr, Hn, Zg, Wg, Wti, Edn); **kazemat:** *kazemat* (Brn, Zr, Hn, Zg,



Afb. 32. schiethouwer in schuilnis tijdens het ontsteken; rechts een veiligheidslamp

Wg, Wti, Edn); **schietlok:** *šeslōx* Q 121 (Dm).

IJZEREN PLAAT

(Vwo 785)

[Ijzeren plaat die men op de grond legt bijvoorbeeld bij het schieten om de losgekomen stenen op te vangen en aldus het wegruimen van die stenen te vergemakkelijken.]

tôle: *tpl* (Brn, Zr, Hn, Zg, Wg, Wti, Edn).

DE KRANS SCHIETEN

(N 95, 436; monogr.)

[De buitenste rij of rijen schietgaten aan het front van een steengang tot ontploffing brengen. De buitenste rij bepaalt het uiteindelijke profiel van de steengang.]

(**de**) **krans schieten:** *dār kra.nš š-ētā* Q 202 (ON I, III, IV); *dā krans šētā* L 417 (Zg, Wti), 426 (Ms), Q 35 (Em, Hk, Wa), 111 (ON I, III, IV), 112a (ON I-IV), 113 (ON I-IV); *krans š-ētā* Q 21 (Ms), 113 (Em), 117a (La, Ja); *krans šesā* Q 121 (Dm, Wa), 121a (Ja), 121b (WS), 121c (Dm); *krants šesā* Q 121c (Dm); **kantmijnen schieten:** Q 3 (Wg, Wti); **de buitenste mijnen schieten:** Q 3 (Wg,

Wti); **(de) rondte schieten:** *røhkdə šesə* Q 121c (Dm); *røhda šesə* Q 121 (Dm), 121c (Dm); *də røhda šētə* Q 112a (ON I-IV).

DE STOK SCHIETEN

(N 95, 430; N 95, 435)

[Bij de aanleg van een galerij het gesteente met behulp van springstof verwijderen om op deze wijze voldoende galerijhoogte te verkrijgen.

Deze handeling vindt plaats nadat de koollaag ter breedte van de galerij en over voldoende diepte is weggenomen (zie ook het lemma DE STOK VRLIMAKEN).]

(de) stok schieten: *štok šētə* L 426 (Ms), Q 112a (ON I-IV); *də štok š-ētə* Q 21 (Ms), 117a (La, Ja); *dər štok šētə* Q 111 (ON I, III, IV), 113 (ON I-IV); *štok šejtə* L 433 (Ms); *štok šesə* Q 121 (Dm, Wa), 121b (WS), 121c (Dm); **(de) stok opschieten:** *štok opšētə* Q 35 (Em, Hk, Wa), 113 (Em); *dər štok opšesə* Q 121a (Ja); **opschieten:** *opšētə* Q 117 (ON II, Em, Hk); **de stok afschieten:** *dər štp.k-āfs-ētə* Q 202 (ON I, III, IV).

DE STEENHOOP LADEN

(N 95, 453; monogr.)

[De losgeschoten stenen al dan niet mechanisch laden.]

de afslag laden: *də āfšlāx lādə* Q 112a (ON I-IV);

laden: *lājə* L 417 (Zg, Wti); *lānə* Q 121 (Dm, Wa), 121b (WS), 121c (Dm); **de afslag vortladen:** *dər abšlāx vutlānə* Q 121 (Dm); **vortladen:** *vutlānə* Q 121 (Dm), 121a (Ja); **opruimen:** *o.pr-ymə* Q 202 (ON I, III, IV); *oprymə* Q 121c (Dm); **reinscheppen:** *rejššəpə* Q 121c (Dm); **steenslag opruimen:** *štejnšlāx oprjmə* L 426 (Ms); **afruimen:** *āfrjmə* L 433 (Ms); **de berg wegscheppen:** *də bərx wəxsšəpə* Q 7 (Edn); **stenen tappen:** Q 3 (Wg, Wti); **afscheppen:** *āfšəpə* Q 16 (Ms); **vrij-scheppen:** *vrejššəpə* L 422 (Edn); **wegscheppen:** *wəxsšəpə* L 374 (Ms); **de stok vortscheppen:** *dər štok vutšəpə* Q 113 (ON I-IV); **afslag vortscheppen:** *āfšlāx vutšəpə* Q 111 (ON I, III, IV); **afslag vortruimen:** *apšlāx vutrymə* Q 121a (Ja); **stenen lepelen:** *štejn lēpələ* Q 21 (Ms); **het front ruimen:** *āifrontrymə* Q 121c (Dm); **stenen opruimen:** *štejn oprjmə* L 426 (Ms); **stenen ruimen:** *štejn rymə* Q 121 (Dm), 121c (Dm); *štejn røjmə* Q 21 (Ms); *štejn røjmə* L 374 (Ms); **afslag opruimen:** *āfšlāx oprjmə* Q 35 (Em, Hk, Wa); **afslag ruimen:** *ap-šlāx rymə* Q 15 (Ms); **vorenweer snakzetten:** *vjəṛəwēṛ šnakzetsə* Q 121 (Dm), 121c (Dm).

LAADWAGEN

(N 95, 830; N 95, 833; N 95, 834; monogr.; div.; Vwo 388; Vwo 389; Vwo 460; Vwo 695)

[Mechanisch aangedreven machine waarmee bij de aanleg van steengangen en galerijen de los-

Afb. 33. laadwagen



geschoten of losgehakte stenen in mijnwagens kunnen worden geladen.

De woordtypen „eimco” (Q 35), „eimcowagen” (Q 121) en „sullivan” (Q 121) hebben betrekking op laadwagens, genoemd naar de fabrikant.]

laadwagen: L 422 (Edn); *lätwägə* L 374 (Ms), Q 15 (Ms), 16 (Ms), 21 (Ms), 35 (Em, Hk, Wa), 111 (ON I, III, IV), 112 (ON I-IV), 113 (Em, ON I-IV); *l'ätwā.gə* Q 202 (ON I, III, IV); *lājwägə* L 374 (Ms), 426 (Ms), 433 (Ms), Q 3 (Wg, Wti); *l'ätw'än* Q 113 (Em), 117 (La, Ja), 121 (Dm, Wa), 121a (Ja), 121b (WS), 121c (Dm); *lätwän* Q 117 (ON II, Em, Hk); *länwän* Q 121 (Dm), 121c (Dm); **scheplaadwagen:** Q 15 (Ms); *šepłätwägə* Q 113 (ON I-IV); *šöplājwägə* L 426 (Ms), 433 (Ms); *šöplätwägə* Q 16 (Ms); *šö.pl'ätw.än* Q 202 (ON I, III, IV); *šöplätwän* Q 121a (Ja); *šöplätwän* Q 113 (Em); **laadmachine:** *lätmašin* (Brn, Zr, Hn, Zg, Wg, Wti, Edn); **schepmachine:** (Edn); *sxöpmašin* L 422 (Edn), Q 7 (Edn); *sxöpmašin* (Brn, Zr, Hn, Zg, Wg, Wti, Edn); **laadschupwagen:** *lätsöpwan* Q 117a (La, Ja); **laadschop:** Q 15 (Ms); **laadschop:** *lä.jsxop* K 361 (Zr); **laadschup:** *lätsöp* L 433 (Ms), Q 21 (Ms), 111 (ON I, III, IV), 113 (Em); *l'ätsöp.p* Q 202 (ON I, III, IV); *lätsöp* Q 16 (Ms), 35 (Em, Hk, Wa), 112a (ON I-IV), 113 (ON I-IV), 117 (ON II, Em, Hk), 117a (La, Ja), 121 (Dm), 121a (Ja), 121b (WS), 121c (Dm); *läjšöp* L 374 (Ms); *läjšöp* L 426 (Ms); *länsöp* Q 121 (Dm, Wa), 121c (Dm); **ijzeren schup:** *ējzərə sxöp* (Brn, Zr, Hn, Zg, Wg, Wti, Edn); **ijzeren manoeuvre:** Q 3 (Wg, Wti); *ējzərə manöväř* L 417 (Zg, Wti); *ējzərə manöväř* (Brn, Zr, Hn, Zg, Wg, Wti, Edn); **schaufellader:** *šawfäll'ädär* Q 121 (Dm), 121c (Dm); **eimco:** *ejmko* Q 35 (Em, Hk, Wa); **eimcowagen:** *emkowāgən* Q 121 (Wa); **sullivan:** *sölvän* Q 121 (Dm).

Ondersteuningen

ONDERSTEUNEN

(N 95, 291; N 95, 321; N 95, 289; N 95, 575; monogr.; Vwo 63; Vwo 151; Vwo 560; Vwo 759; Vwo 808)

[Houten of metalen ondersteuningen plaatsen. In de mijnen van Waterschei en Winterslag maakt men volgens de invuller uit Q 3 een verschil tussen „kaders zetten” en „stempels en belen bouwen”. Met de eerste woordgroep duidt men het ondersteunen in galerijen aan, met de tweede het ondersteunen in pijlers. Het woordtype „apöyeren” wordt met name gebruikt in de mijnen van Beringen, Winterslag, Zolder, Houthalen en Waterschei (Vanwonterghem pag. 49).]

onderstutten: *ondərstötə* (Brn, Zr, Hn, Zg, Wg, Wti, Edn); **stutten:** *stötə* L 265 (Em, Ms), 374

(Ms), Q 7 (Edn), (Brn, Zr, Hn, Zg, Wg, Wti, Edn); *štötə* Q 15 (Ms), 21 (Ms), 113 (ON I-IV), 117 (ON II, Em, Hk); *štötə* Q 113 (Em); **stützen:** *štýtsə* Q 121c (Dm); **het dak stutten:** *ət dāk štötə* Q 16 (Ms); **de berg stutten:** *də bəřx štötə* L 426 (Ms); **het dak ondersteunen:** *ət dāk oņərštönə* Q 111 (ON I, III, IV); **stijpen:** *stejpə* L 417 (Zg, Wti); **de berg stijpen:** *dər bəřx štípə* Q 117a (La, Ja); **het dak stijpen:** *hət dāk štípə* L 417 (Zg, Wti); **stutten zetten:** *štötə zətə* Q 16 (Ms); **stijlen zetten:** Q 33 (Em); *štilən zətə* L 433 (Ms); *štilə zətə* Q 117 (ON II, Em, Hk); *štilə zetsə* Q 121a (Ja); **kaders zetten:** Q 3 (Wg, Wti); *kādəřs zetə* L 286 (Edn); **belen zetten:** L 422 (Edn); **stempels zetten:** *stempəls zetə* L 286 (Edn); **een stempel zetten:** L 422 (Edn); **bouwen zetten:** L 422 (Edn), Q 35 (Em, Hk, Wa); *bəwə zətə* Q 113 (ON I-IV); *byj zətə* L 433 (Ms); *bəj zətə* Q 113 (Em); *bəj zətə* Q 113 (ON I-IV); *bəj zetsə* Q 121a (Ja); **(een) bouw zetten:** *ē.ņə bə.w zətə* Q 202 (ON I, III, IV); *enə bəw zetsə* Q 121 (Dm); *bə.w zetsə* Q 121a (Ja); **(een) bouwwerk zetten:** *bəwwerk zetsə* Q 121c (Dm); **een bouw legen:** *enə bə.w ləjə* Q 121c (Dm); **bouwen leggen:** *bəjləqə* (Dm, La, WS, ON II, ON III, Em, Ms); **verbouwen:** Q 3 (Wg, Wti); *vəřbowə* L 417 (Zg, Wti); **bouwen:** Q 35 (Em, Hk, Wa); *bowə* Q 7 (Edn), 117 (ON II, Em, Hk); *bəwə* Q 112a (ON I-IV), 113 (Em, ON I-IV), 121 (Dm, Wa), 121b (WS), 121c (Dm); *buwə* L 374 (Ms), 426 (Ms), Q 15 (Ms), 21 (Ms), 111 (ON I, III, IV); *buwən* L 433 (Ms); **stempels en belen bouwen:** Q 3 (Wg, Wti); *əjtəwə* (Brn, Zr, Hn, Zg, Wg, Wti, Edn); *utbə.wə* Q 117a (La, Ja); *ütəwə* Q 113 (ON I-IV); *ü.t.č.b'əwə* Q 202 (ON I, III, IV); *ütəwə* Q 111 (ON I, III, IV); *üşbəwə* Q 121 (Dm); **apöyeren:** *apujərə* (Brn, Zr, Hn, Zg, Wg, Wti, Edn); **plaatsenderen:** *platsəndərə* Q 117a (La, Ja); **boheren:** Q 1 (Zg); *bohərə* K 361 (Zr), (Brn, Zr, Hn, Zg, Wg, Wti, Edn).

HULPONDERSTEUNINGEN PLAATSEN

(monogr.)

[Hulpondersteuningen onder de bestaande ondersteuning plaatsen in mijngangen die aan sterke druk onderhevig zijn.]

afmiddelen: *äfmədälə* Q 121 (Dm), (Dm, La, WS, ON II, ON III, Em, Ms).

STUTTER

(N 95, 152; monogr.; Vwo 153; Vwo 155; Vwo 371; Vwo 760; div.)

[Persoon die geregeld de betimmering van de mijngangen onderzoekt en onderhoudt.

Volgens de informant van Q 15 was de stutter meestal een oudere houwer die zelfstandig onderhoudswerk deed in galerijen. Hij had een zogenaamd stuttersakkoord maar hij kon niet

zoveel verdienen als een houwer aan het koolfront, meestal 5 à 10% boven gegarandeerd loon.]

stutter: L 374 (Ms), Q 7 (Edn), 12 (Zg, Edn), 33 (Em), 121 (Wa), 121a (Ja); *støtar* (Brn, Zr, Hn, Zg, Wg, Wti, Edn); *støtar* L 426 (Ms), 433 (Ms), Q 15 (Ms), 16 (Ms), 21 (Ms), 35 (Em, Hk, Wa), 112a (ON I-IV), 113 (ON I-IV), 117 (ON II, Em, Hk), 117a (La, Ja), 121 (Dm); *støtar* Q 113 (Em); *støtar* Q 202 (ON I, III, IV); **bouwhouwer:** *bøwhøjær* Q 121 (Dm, Wa), 121b (WS), 121c (Dm), (Dm, La, WS, ON II, ON III, Em, Ms); *buwhøjær* Q 111 (ON I, III, IV); **verbouwer:** Q 3 (Wg, Wti); *verbøwær* Q 113 (Em); *verbowær* L 417 (Zg, Wti); **hersteller:** *herstelær* (Brn, Zr, Hn, Zg, Wg, Wti, Edn); **nabreker:** *nøbrækær* Q 21 (Ms); *nøbræxær* Q 119 (La, Ja); **reparaturhouwer:** *røparatuærhøjær* Q 121 (Dm); **rover:** Q 12 (Zg, Edn); **zimmerhouwer:** *tsimærhøjær* Q 121 (Dm); **zimmerhauer:** Q 112a (ON I-IV); **boiseur:** *bwasøær* (Brn, Zr, Hn, Zg, Wg, Wti, Edn); **boheuer:** *bøhøær* (Brn, Zr, Hn, Zg, Wg, Wti, Edn); **boheerder:** *bohøerdær* K 361 (Zr); *bøhøerdær* Q 1 (Zg); **ouvrier:** *ovri* L 422 (Edn).

STIJLENTELLER

(monogr.; Vwo 391)

[Mijnwerker die nagaat hoeveel en welke ijzeren stutten gebruikt worden. Elke ijzeren stijl heeft een nummer dat door hem wordt genoteerd.] **ijzercontroleur:** *izærkontroløær* Q 121 (Dm); **ijzerteller:** *øjzærtølær* (Brn, Zr, Hn, Zg, Wg, Wti, Edn).

ONDERSTEUNING

(N 95, 317; N 95, 290; monogr.; Vwo 152; Vwo 154; Vwo 164; Vwo 402; Vwo 561; Vwo 761)

[Ondersteuningselement voor mijngangen, bestaande uit een raamwerk van twee of meer houten of metalen palen of balken.

Het woordtype „kader” is volgens de invuller uit Q 3 van toepassing op een ondersteuning voor een galerij. In een pijler daarentegen worden „stempels” en „belen” gebruikt.]

stutting: *støtøj* (Brn, Zr, Hn, Zg, Wg, Wti, Edn); **onderstutting:** *ondærstøtøj* (Brn, Zr, Hn, Zg, Wg, Wti, Edn); **stijp:** *stejp* L 417 (Zg, Wti); **kader:** Q 3 (Wg, Wti); *kådær* L 286 (Edn); *kådær* (Brn, Zr, Hn, Zg, Wg, Wti, Edn); **bouw:** L 265 (Em, Ms), 422 (Edn), Q 113 (ON I-IV), 121 (Dm), 121a (Ja), 121c (Dm); *bø.w* Q 121 (Dm, Wa), 202 (ON I, III, IV); *bøw* Q 35 (Em, Hk, Wa), 112a (ON I-IV), 121 (Dm); *bow* L 417 (Zg, Wti); *bøw* Q 113 (Em), 117 (ON II, Em, Hk); *bø.w* Q 117a (La, Ja); *bøw* (Edn); *buw* L 374 (Ms), 433 (Ms), Q 15 (Ms), 111 (ON I, III, IV); *bu* Q 21 (Ms); **verbouwing:** Q 3 (Wg, Wti); **bohets:** *bohe.is* (Brn, Hn); *bøhøets* (Brn, Zr, Hn, Zg,

Wg, Wti, Edn); *bohets* K 361 (Zr); *bohats* Q 1 (Zg); **boisage:** *bwasås* (Brn, Zr, Hn, Zg, Wg, Wti, Edn).

STIJL, STEMPEL

(N 95, 292; N 95, 333; N 95, 290; Vwo 62; Vwo 387; Vwo 529; Vwo 530; Vwo 746; Vwo 747; Vwo 758; Vwo 780; Vwo 781)

[Algemene benaming voor het verticaal of haaks op de laag geplaatste houten of metalen steunelement in mijngangen en winplaatsen.

De invuller uit Q 3 kent twee soorten stijlen: de „stempel” die in galerijen en pijlers wordt gebruikt en de „montant” die alleen in galerijen wordt toegepast. Volgens de respondent uit L 417 is de „stempel” van hout, de „montant” van ijzer. Een ijzeren stijl voor in de pijler is naar zijn zeggen het „mannetje”.

Het woordtype „apøye” is van toepassing op een houten stijl, meestal vervaardigd uit denne- of eikehout (Vanwonterghem pag. 49).]

stijl: Q 33 (Em); *støj* (Brn, Zr, Hn, Zg, Wg, Wti, Edn); *stil* L 265 (Em, Ms); *stil* L 374 (Ms); *stil* L 426 (Ms), 433 (Ms), Q 15 (Ms), 16 (Ms), 111 (ON I, III, IV); *stil* Q 21 (Ms), 35 (Em, Hk, Wa), 112a (ON I-IV), 113 (Em, ON I-IV), 117 (ON II, Em, Hk), 117a (La, Ja), 121 (Dm, Wa), 121a (Ja), 121b (WS), 121c (Dm); *sril* Q 202 (ON I, III, IV); **ijzeren stijl:** *især [stijl]* Q 121c (Dm); *i.zær* ~ Q 202 (ON I, III, IV); *izær* ~ L 374 (Ms), 426 (Ms), 433 (Ms), Q 15 (Ms), 16 (Ms), 21 (Ms), 35 (Em, Hk, Wa), 111 (ON I, III, IV), 112a (ON I-IV), 113 (Em, ON I-IV), 117 (ON II, Em, Hk), 117a (La, Ja), 121 (Dm, Wa), 121a (Ja), 121b (WS), 121c (Dm); **stut:** *støt* L 265 (Em, Ms), (Brn, Zr, Hn, Zg, Wg, Wti, Edn); *støt* L 426 (Ms), 433 (Ms), Q 16 (Ms), 117 (ON II, Em, Hk); **stütze:** *stytis* Q 121c (Dm); **stempel:** Q 3 (Wg, Wti), 7 (Edn), (Brn, Hn, Zg, Wti, Edn); *stempl* (Edn); *stempæl* L 286 (Edn), Q 12 (Zg, Edn); *stempæl* Q 111 (ON I, III, IV); *stempæl* L 417 (Zg, Wti); **ijzeren stempel:** Q 3 (Wg, Wti); **montant:** *møtå* (Brn, Zr, Hn, Zg, Wg, Wti, Edn); *montø* L 417 (Zg, Wti), Q 3 (Wg, Wti), (Brn, Zr, Hn, Zg, Wg, Wti, Edn); *montøn* Q 1 (Zg); *møntøj* (Zg, Wg); **hout:** (Zr); **pilot:** *pelø* (Wg); *pilos* (mv.) Q 3 (Wg); **apøye:** *apøj* (Brn, Zr, Hn, Zg, Wg, Wti); *apøj* K 361 (Zr); **mannetje:** *menækæ* L 417 (Zg, Wti); *menækæns* (mv.) Q 1 (Zg); **ijzeren mannetjes** (mv.): *ē.zær menækæ* K 361 (Zr); **ijzer:** *øjzær* (Brn, Zr, Hn, Zg, Wg, Wti, Edn); *ē.zær* K 361 (Zr); de volgende twee woordtypen duiden respectievelijk een houten en een metalen steunelement aan dat in een pijler wordt gebruikt: **tøye-hout:** *tøjhøwt* (Brn, Zr, Hn, Zg, Wg, Wti, Edn); **tøye-ijzer:** *tøjøjzær* (Brn, Zr, Hn, Zg, Wg, Wti, Edn); de volgende opgaven duiden een kleine stijl aan, een „kleine” (Q 121) wordt gebruikt voor ondersteuning in een pijler: **appui-tje:**

apikə L 417 (Zg, Wti); **een kleine: *ej kleŋ*** Q 121 (Dm).

HULPSTIJL

(N 95, 359; N 95, 760 add.)

[Stijl waarmee men de kap van een ondersteuning tijdelijk tegen het dak kan vastzetten. Dankzij de hulpstijl heeft de mijnwerker de handen vrij om de definitieve stijl te kunnen plaatsen.

Omdat de hulpstijl van tijdelijke aard was, gebruikte men daar op de vier Oranje-Nassaumijnen, gezien de antwoorden van de invuller uit Q 113, ook onderdelen voor die in feite bij de beschoeiing van ondersteuning toegepast werden. Het woordtype „pierewiet” (Q 15, Q 21) werd op de mijn Maurits aangewend voor een hulpstijl bestaande uit een onderstijl met een doorsnede van ongeveer 50 mm en een stevige punt en een bovenstijl met grove schroefdraad. Door middel van een as kon men de hulpstijl langer of korter maken. „Pierewiet” is volgens de zegsman uit Q 15 vermoedelijk vervaardigd uit *pirouette*, omdat deze stijl kon ronddraaien terwijl hij op dezelfde plaats bleef staan. Zie ook WNT XII, 1 pag. 1571 s.v. „pierewiet”.]

hulpstijl: *hølpštil* Q 35 (Em, Hk, Wa), 113 (Em, ON I-IV), 117a (La, Ja), 121 (Dm, Wa), 121a (Ja), 121b (WS), 121c (Dm); *hø.ləpštil* Q 202 (ON I, III, IV); *hølpštil* L 426 (Ms), 433 (Ms), Q 15 (Ms), 16 (Ms), 111 (ON I, III, IV); **tussenstijl:** *tøšəštil* Q 121 (Dm), 121c (Dm); **pierewiet:** *pirəwit* Q 15 (Ms), 21 (Ms); **appui-tje:** *apikə* L 417 (Zg, Wti); **kophout:** L 422 (Edn), Q 7 (Edn); *kophōt* Q 112a (ON I-IV); **polt:** Q 113 (ON I-IV); **steenknuppel:** *štēknøpəl* Q 113 (ON I-IV).

HAAKS OP DE LAAG

(N 95, 295; monogr.)

[Gezegd van ondersteuning.

Men spreekt van „haaks op de laag” of „bergslag” geplaatste stijlen, wanneer zij loodrecht tussen dak en vloer zijn geplaatst. In het geval dat dak en vloer niet evenwijdig aan elkaar lopen, staan de stijlen „bergslag” als zij haaks onder het dak zijn gezet.]

bergslag: *berxšlāx* L 433 (Ms), Q 15 (Ms), 21 (Ms), 33 (Em), 35 (Em, Hk, Wa), 111 (ON I, III, IV), 112a (ON I-IV), 117a (La, Ja), 121 (Dm, Wa), 121b (WS), 121c (Dm); *berxšlāx* L 374 (Ms), 417 (Zg, Wti), Q 7 (Edn); *berxšlax* Q 121a (Ja); *bēršlāx* Q 113 (Em); **op slag:** *op šlax* Q 113 (ON I-IV); **haaks:** *hōks* L 374 (Ms).

STIJLEN HAAKS OP DE LAAG PLAATSEN

(N 95, 295)

[Stijlen loodrecht tussen dak en vloer, in gangen

waar dak en vloer niet evenwijdig aan elkaar lopen, haaks onder het dak plaatsen.

Zie voor „stijlen”, „stempels” etc., het object van deze handeling, het lemma *STIJL, STEMPEL*.]

[**stijlen**] **bergslag zetten:** *bē.raxšlāx >zē.tə* Q 202 (ON I, III, IV); *berxšlāx zētə* L 417 (Zg, Wti); *berxšlax zētə* L 265 (Em, Ms); *bēršlāx zētə* Q 113 (Em); *berxšlāx zētə* L 433 (Ms), Q 15 (Ms), 35 (Em, Hk, Wa), 112a (ON I-IV); *berxšlāx zētə* Q 21 (Ms), 117a (La, Ja); *berxšlāx zētə* Q 121 (Dm, Wa), 121b (WS), 121c (Dm); [**stijlen**] **bergslag geven:** *berxšlax gēvə* Q 121a (Ja); [**stijlen**] **op slag zetten:** *op šlax zētə* Q 113 (ON I-IV); **haaks bouwen:** *hōks buwə* L 374 (Ms).

SPRONG

(N 95, 294; monogr.)

[Aantal centimeters dat een stijl uit het lood staat.]

sprong: Q 33 (Em), 121 (Wa); *šprøŋ* Q 112a (ON I-IV), 113 (ON I-IV); *šprøŋk* Q 21 (Ms), 35 (Em, Hk, Wa), 121 (Dm), 121b (WS), 121c (Dm); *šprøŋk* Q 113 (Em); *šprøŋk* Q 15 (Ms); *šprøŋk* Q 111 (ON I, III, IV); *šprøŋk* Q 121a (Ja); *šprø.ŋk* Q 117a (La, Ja).

STIJLEN SCHUIN BEVESTIGEN

(N 95, 294; N 95, 295; N 95, 300; monogr.)

[Stijlen schuin bevestigen.

Door het schuin plaatsen van de stijlen van een ondersteuning kan deze meer weerstand bieden aan de druk vanuit de zijwanden. Bovendien bereikt men hiermee dat de vervoerruimte beneden in de gang, dus de meest nuttige ruimte, groter wordt bij eenzelfde gangdoorsnede. Zie voor „stijlen”, „stempels” etc., het object van deze handeling, het lemma *STIJL, STEMPEL*.]

(**de stijlen**) **op sprong zetten:** Q 33 (Em); *op sproŋ zētə* L 265 (Em, Ms); *op sproŋ zētə* Q 112a (ON I-IV), 113 (ON I-IV); *op sproŋk zētə* Q 35 (Em, Hk, Wa); *op sproŋk zētə* Q 113 (Em); *op sproŋk zētə* Q 121 (Dm); *op sproŋk zētə* Q 121 (Dm), 121b (WS), 121c (Dm); *op sproŋk zētə* Q 15 (Ms); *op sproŋk zētə* Q 111 (ON I, III, IV); (**de stijlen**) **sprong geven:** Q 121 (Wa); *šprøŋk gēvə* Q 121 (Dm); *šprøŋk gēvə* Q 21 (Ms); *šprøŋk gēvə* Q 121a (Ja); *šprø.ŋk gēvə* Q 117a (La, Ja); (**drukhouder**) **op sprong zetten:** *op sproŋk zētə* Q 121 (Dm); (**kwetshouder**) **op sprong zetten:** *op sproŋk zētə* Q 121 (Dm); (**de stijlen**) **op streep zetten:** *op štrēp zētə* Q 112a (ON I-IV); (**de stempels**) **scheefzetten:** Q 3 (Wg, Wti); (**de stijlen**) **schräg zetten:** *šr.əax> zētə* Q 202 (ON I, III, IV); *šrēx zētə* L 374 (Ms), 433 (Ms); (**stijlen**) **uit het lood zetten:** *ūs ət lūət zētə* Q 121 (Wa); **bouwen naar het hangende:** *bōwə noə ət haŋəndə* Q 121c (Dm); **op zurück zetten (?):** *op šrjək zētə* Q 121c (Dm).

LABIEL GEPLAATSTE ONDERSTEUNING

(N 95A, 10; monogr.)

[Een labiel geplaatste ondersteuning, een ondersteuning die dreigt het te begeven.]

knipval: *knepval* Q 16 (Ms), 113 (Em, ON I-IV), 121 (Dm, Wa), 121c (Dm); **muizeval:** *müzəval* L 374 (Ms), Q 113 (ON I-IV); *müsəval* Q 112a (ON I-IV); *mowzəval* L 417 (Zg, Wti); **ratteval:** *ratəval* L 417 (Zg, Wti), Q 3 (Wg, Wti); **val:** *val* Q 121 (Dm); **knip:** *knep* Q 117a (La, Ja); **kiep:** *kip* Q 113 (ON I-IV); **slechte bouw:** *šlɛxtə bu* Q 21 (Ms); **slecht bouwwerk:** *šlɛx- bɔ.wwɛ.rək* Q 202 (ON I, III, IV); **hoddelenbouw:** *hodələbɔw* Q 35 (Em, Hk, Wa); *hɔdələ bɔw* Q 121a (Ja); **een bouw waar men kapot onder blijft:** *ɛɲə bɔw woa mə kapot ɔɲər blit* Q 121b (WS); **slecht kophout:** L 422 (Edn).

ONDERSTEUNING, BETIMMERING VAN EEN MIJNGANG

(N 95, 289; monogr.)

[Algemene benaming voor de ondersteuning als geheel van een ondergrondse ruimte.]

bouwwerk: *bɔwwerk* Q 35 (Em, Hk, Wa), 121 (Dm), 121c (Dm); *buwwerk* L 426 (Ms); *bōwwērək* Q 113 (Em); *bō.wwerk* Q 117a (La, Ja); **ijzeren bouwwerk:** *izərə bɔwwerk* Q 121c (Dm); **houteren bouwwerk:** *hōtsərə bɔwwerk* Q 121c (Dm); **uitbouw:** *ūtɔw* Q 112a (ON I-IV); *ūtɔw* Q 111 (ON I, III, IV); *ūsɔw* Q 121 (Dm), 121c (Dm); **verbouwing:** Q 3 (Wg, Wti); *vərɔwɛɲ* L 417 (Zg, Wti); **bekleding van een gang:** *bəklejɛɲ van ɛɲə ɡəŋk* L 433 (Ms); **stutwerk:** Q 121 (Wa); **de bouwen:** *də bɔj* Q 121b (WS).

RAAM

(N 95, 315; monogr.)

[Ondersteuning, bestaande uit twee stijlen, een kap en een vloerbalk.]

raambouw: *rāmbɔ.w* Q 121 (Wa), 202 (ON I, III, IV); *rāmbɔw* Q 112a (ON I-IV), 121 (Dm), 121b (WS); *rāmbuw* Q 111 (ON I, III, IV); *rāmbōw* Q 113 (Em); **raamwerk:** L 426 (Ms), 433 (Ms); *rāmwerk* Q 21 (Ms), 35 (Em, Hk, Wa), 113 (Em), 121 (Dm), 121a (Ja), 121c (Dm); **raam:** *rām* Q 113 (ON I-IV), 121 (Dm); **rondwerk:** *ronkwerk* Q 117a (La, Ja); **houtgeräms:** *hōtsjərēms* Q 121c (Dm); **uitbouw:** *ūsɔw* Q 121c (Dm); **houten kader:** Q 3 (Wg, Wti).

VLOERBALK

(N 95, 331; Vwo 702)

[De onderste balk van een raam.]

semelle: *səmel* K 361 (Zr), (Brn, Zr, Hn, Zg, Wg, Wti, Edn).

VLOERPLAAT

(N 95, 352; monogr.)

[Plaat die bij het plaatsen van de stijl onder de stijlvoet wordt bevestigd om te voorkomen dat de stijl door de druk in de vloer zakt.

Wat betreft de opgave „vliegende schijven” uit Q 111, volgens de invuller werden de vloerplaten zo genoemd omdat ze door arbeiders van andere werkpunten werden weggehaald en aldus „gevlagen” waren.]

vloerplaat: L 374 (Ms), 422 (Edn), 426 (Ms), 433 (Ms), Q 16 (Ms), 111 (ON I, III, IV), 121 (Wa); *vlürplät* Q 21 (Ms), 35 (Em, Hk, Wa); *vlürplät* Q 202 (ON I, III, IV); *vlürplät* Q 113 (Em), 121 (Dm), 121a (Ja); *flürplät* Q 121 (Dm); **voetplaat:** *vōtplät* Q 113 (Em); **bodemplaat:** *boəmplät* Q 121 (Dm), 121c (Dm); *boəmplät* Q 113 (ON I-IV); **zoolplaat:** *zōiplät* Q 121c (Dm); *zoalplät* Q 113 (ON I-IV); **beunplaat:** *bjñplät* Q 117a (La, Ja), 121 (Dm), 121c (Dm); **stempelplaat:** *stəmpəlplät* Q 121 (Dm); **taque/take:** *tak* K 361 (Zr); *takə* Q 3 (Wg, Wti); **patte:** *pat* L 417 (Zg, Wti); **platstuk:** *platstøk* Q 121c (Dm); **teller:** *tɛlər* Q 121b (WS); **vliegende schijven** (mv.): *vləgəndə šivə* Q 111 (ON I, III, IV).

VLOERGAT

(N 95, 309; monogr.; Vwo 619; Vwo 620; Vwo 621; Vwo 835)

[Een ondiep gat in de vloer waarin de stijl van een ondersteuning wordt geplaatst.]

vloergat: *vlürgat* (Brn, Zr, Hn, Zg, Wg, Wti, Edn); *vlürgät* L 374 (Ms), 433 (Ms); *flurgät* L 426 (Ms); **vloerlok:** *vlurloak* Q 16 (Ms); **wandlok:** *wəŋklɔx* Q 121c (Dm); **beunlok:** *by.nlɔək* Q 33 (Em); *byñlōək* Q 117a (La, Ja); *bjñlɔk* Q 21 (Ms), 111 (ON I, III, IV); *bjñlōək* Q 113 (Em); *bjñlōək* Q 35 (Em, Hk, Wa), 117 (ON II, Em, Hk); *bjñloak* Q 112a (ON I-IV); *b'jñlɔ.ak* Q 202 (ON I, III, IV); *bjñlɔx* Q 121 (Dm, Wa), 121c (Dm); *by.nlɔx* Q 121 (Dm), 121a (Ja); **beungat:** *byngät* L 265 (Em, Ms), 433 (Ms); *bjngät* L 374 (Ms), Q 15 (Ms); **stijllok:** *štilloak* Q 113 (ON I-IV); **potale/poté:** *potɛl* (Brn, Zr, Hn, Zg, Wg, Wti, Edn); *potɛl* (Brn); *potə* (Brn, Zr, Hn, Zg, Wg, Wti, Edn); *potɛj* (Brn, Zr, Hn, Zg, Wg, Wti, Edn); *potɛj* (Hn, Zg, Wg, Wti); *potāj* Q 1 (Zg); *potlɛj* (Zr); **muurgat:** *mōrgät* Q 7 (Edn); **koot in de dèye:** *kō.t en dan dəj* K 361 (Zr); **gat in de dèye:** *gat en dan də* Q 3 (Wg, Wti); **gat:** (Edn).

EEN VLOERGAT MAKEN

(N 95, 300; monogr.)

[Het maken van een ondiep gat in de vloer om er een stijl in te kunnen plaatsen; bij uitbreiding ook het plaatsen van de stijl in het betreffende vloergat.]

beunloker maken: *bjnløxær māxā* Q 121a (Ja);
inbeunen: *enbjnā* Q 35 (Em, Hk, Wa); **de stijlen**
beunlok geven: *dā šitā bynlōx jēvā* Q 121 (Dm);
inführen: *enfyārā* Q 121c (Dm).

KAP

(N 95, 302; N 95, 307; N 95, 308; N 95, 337;
monogr.; Vwo 87; Vwo 101; Vwo 406; Vwo 449;
Vwo 667)

[Algemene benaming voor de houten of metalen balk die als bovenste deel van de ondersteuning tegen het dak geplaatst wordt en die dus rechtstreeks de druk van het dakgesteente draagt.

Uit de opgaven blijkt dat men in een aantal plaatsen verschillende benamingen kent voor de houten en de ijzeren kap. Zo merkt de invuller uit K 361 op dat men in de mijn van Zolder een houten kap een „beel” en een ijzeren een „beeltje” noemt. Op de Domaniale mijn gebruikte men volgens een respondent uit Q 121c daar respectievelijk de woorden „plat” en „kap” voor en een zegsman uit Q 113 voegt daar nog aan toe dat het „plat” op de mijn Emma in de pijler werd toegepast. Op de mijn Maurits maakte men volgens de invuller uit Q 21 een onderscheid tussen een „kap” en een „kapje”. De eerstgenoemde term was van toepassing op een kap die in het steenwerk werd gebruikt, de tweede op een kap die het dak van een pijler droeg. Het woordtype „houtbeel” uit L 417 is een verzamelterm voor de „ronde beel”, een houten balk met een lengte van 3 meter, en de „platte beel”, een verticaal houten steunelement van 2.20 meter lang. De opgaven „kophout” en „rondhout” worden in de betekenis *kap* in tegenstelling tot „beel” in de Belgische mijnen slechts zelden gebruikt.

Het woordtype „pallisade” was volgens Loontjens (pag. 36) op de Domaniale mijn van toepassing op een houten knuppel die als kap dienst deed.]

kap: *kap* L 265 (Em, Ms), 374 (Ms), 426 (Ms), 433 (Ms), Q 12 (Zg, Edn), 15 (Ms), 16 (Ms), 21 (Ms), 33 (Em), 35 (Em, Hk, Wa), 111 (ON I, III, IV), 112a (ON I-IV), 113 (Em, ON I-IV), 117 (ON II, Em, Hk), 117a (La, Ja), 121 (Dm, Wa), 121a (Ja), 121b (WS), 121c (Dm), (Brn, Zg, Hn, Zg, Wg, Wti, Edn); *ka.p* Q 202 (ON I, III, IV); **kapje:** *kepka* Q 21 (Ms); *kepja* Q 121 (Dm); **platte kap:** *pla.tā ka.p* Q 202 (ON I, III, IV); *platā kap* Q 121 (Dm); **houtkap:** *hōtskap* Q 121 (Dm), 121c (Dm); **houten kap:** L 433 (Ms), Q 33 (Em); *hōtā kap* Q 112a (ON I-IV), 113 (Em); *hō.tā ka.p* Q 202 (ON I, III, IV); *hōwtā kap* L 374 (Ms), 426 (Ms), Q 16 (Ms); *hoatā kap* Q 35 (Em, Hk, Wa); **houteren kap:** *hōtsārā kap* Q 121a (Ja); **ijzeren kap:** L 422 (Edn); *izārā kap* L 374 (Ms), 426 (Ms), Q 15 (Ms), 16 (Ms), 35 (Em, Hk, Wa), 111 (ON I, III, IV), 112a (ON I-IV), 113 (Em, ON I-IV), 117a (La, Ja), 121 (Dm, Wa), 121a

(Ja), 121b (WS), 121c (Dm); *i.zārā ka.p* Q 202 (ON I, III, IV); *izārān kap* L 433 (Ms); *isārā kap* Q 121c (Dm); **ijzerkap:** *iā.zārkap* Q 117a (La, Ja); *izārkap* Q 121 (Dm); **kruiskap:** *krejskap* L 417 (Zg, Wti); **3/4-kap:** Q 111 (ON I, III, IV); **béle/beel:** L 422 (Edn), Q 3 (Wg, Wti), 12 (Zg, Edn); *bēl* K 361 (Zr), L 417 (Zg, Wti), Q 1 (Zg), (Brn, Zr, Hn, Zg, Wg, Wti, Edn); *bēal* L 286 (Edn); **beeltje:** *bēlkā* K 361 (Zr); **houten beel:** L 422 (Edn), Q 12 (Zg, Edn); *hōwtā bēl* L 417 (Zg, Wti), Q 3 (Wg, Wti); *hōtā bēl* Q 1 (Zg); **houtbeel:** Q 7 (Edn); *hōwtbēl* L 417 (Zg, Wti); **ijzeren beel:** Q 3 (Wg, Wti); *izārā bēl* Q 7 (Edn), 12 (Zg, Edn); *āzārā bēl* Q 1 (Zg); *ejzārā bēl* L 417 (Zg, Wti); **ronde beel:** *ron bēl* L 417 (Zg, Wti); **platte beel:** Q 12 (Zg, Edn); *platā bēl* L 417 (Zg, Wti); **plat:** L 265 (Em, Ms), 374 (Ms), 433 (Ms), Q 15 (Ms), 21 (Ms), 111 (ON I, III, IV), 113 (Em, ON I-IV), 117 (ON II, Em, Hk); 121 (Dm, Wa), 121c (Dm); **houten plat:** *hōtsā plat* Q 121b (WS); **houten kistje:** *hōtsā kesjā* Q 121c (Dm); **kophout:** *kōphōwt* (Brn, Zr, Hn, Zg, Wg, Wti, Edn); **rondhout:** *ronthōwt* (Brn, Zr, Hn, Zg, Wg, Wti, Edn); **rughout:** *rōkhōts* Q 121 (Dm), 121c (Dm); *rykhōts* Q 121c (Dm); **pallisade:** *palisāt* (Dm); **balk:** (Brn, Zr, Hn, Zg, Wg, Wti, Edn); **schenen** (mv.): *šenān* L 433 (Ms); *connière* (?): Q 3 (Wg).

AANHANGKAP

(N 95, 609; N 95, 363)

[Algemene benaming voor verschillende typen metalen kappen die bij ondersteuning in pijlers toegepast worden.

Er bestaan verschillende soorten pijlerkappen, zoals de Haarmannkap, de Gutehoffnungshüttekap en de Van Werschkap. Pijlerkappen kunnen los naast elkaar worden geplaatst, maar ze kunnen ook onderling met elkaar worden verbonden. Daarnaast zijn er kappen die aan de reeds bestaande kunnen worden bevestigd en tegen het dak rusten en dit voorlopig ondersteunen zonder dat er een stijl onder is geplaatst. Dit type kap wordt vooral toegepast in mechanische pijlers waar een stijlvrij koolfront noodzakelijk is (MBK III pag. 92-93).]

aanhangkap: Q 15 (Ms); *ānhaṅka.p* Q 202 (ON I, III, IV); *āhaṅkap* Q 112a (ON I-IV), 121 (Dm), 121c (Dm); **aanhangkapje:** *ānhaṅkepka* L 433 (Ms), Q 113 (ON I-IV); **voorhangkap:** *vyrhaṅkap* Q 121a (Ja); **voorspankapje:** *vjrspankepja* Q 121b (WS); **inhangkap:** *enhaṅkap* Q 21 (Ms), 113 (Em), 121 (Wa); **hangkap:** *haṅkap* Q 113 (ON I-IV); **koppelkap:** *kopalkap* Q 117a (La, Ja), 121 (Dm), 121c (Dm); *kōpalkap* Q 111 (ON I, III, IV); **scharnierkap:** *šanērkap* Q 121c (Dm); **haarmannkap:** Q 33 (Em); **ijzeren kap:** *izārā kap* L 426 (Ms); **kap:** L 265 (Em, Ms), 422 (Edn), Q 117 (ON II, Em, Hk), 121c (Dm); **kapje:** *kepka* L 374 (Ms), Q 35 (Em, Hk, Wa); **aanbouwbeel:**

Q 7 (Edn); **losse beel**: *lpsə bēl* L 417 (Zg, Wti); **krokodilbeel**: Q 3 (Wg, Wti); **krokodil**: *krokodel* Q 7 (Edn); **scharnierbeel**: *šarnērbēl* L 417 (Zg, Wti); **voorspanbeel**: *vīrsanbēl* L 417 (Zg, Wti); **aangehangen beel**: Q 3 (Wg, Wti); **beel**: Q 12 (Zg, Edn); **beeltje**: *bēlkə* K 361 (Zr).

DWARSKAP

(N 95, 303; monogr.; Vwo 105; Vwo 297; Vwo 299; Vwo 352; Vwo 792)

[Kap die in de dwarsrichting van de pijler of de mijngang wordt geplaatst.

De dwarskap is extra versterkt en bestaat uit twee elementen. Zij wordt gelegd op de plaats waar vanuit een steengang een galerij wordt begonnen. Zij moet extra stevig zijn omdat, al naar gelang de hoek die de galerij ten opzichte van de steengang maakt, één of meer kappen van de galerij met één uiteinde op de dwarskap rusten.] **dwarskap**: L 265 (Em, Ms), 426 (Ms), Q 15 (Ms), 33 (Em), 121 (Wa), (Brn, Zr, Hn, Zg, Wg, Wti, Edn); *dwēškap* Q 121 (Dm); *dwēškap* Q 16 (Ms); *dwēškap* Q 113 (ON I-IV); *dwēškap* Q 35 (Em, Hk, Wa); **dwarskapje**: *dwarskepka* L 374 (Ms); **querkap**: *kwērkap* Q 121b (WS), 121c (Dm); **querscheen**: *kwērsēn* L 433 (Ms); **warskap**: *wēškap* Q 113 (Em), 121 (Dm), 121c (Dm); **kap**: Q 21 (Ms); **dwarsbeel**: Q 3 (Wg, Wti), (Wg); *dwarsbēl* (Brn, Zr, Hn, Zg, Wg, Wti, Edn); **traverse-beel**: *traversə bēl* (Brn, Zr, Hn, Zg, Wg, Wti, Edn); *trāvers bēl* (Wti); **béle montante**: *bēl mōtātə* (Brn, Zr, Hn, Zg, Wg, Wti, Edn); **béle de cassage**: *bēl də kasās* Q1 (Zg); **béle de chassage**: *bēl də šasās* (Brn, Zr, Hn, Zg, Wg, Wti, Edn); **béle/beel**: *bēl* L 417 (Zg, Wti); **ondertog**: *ōnərtsox* Q 117 (ON II, Em, Hk), 117a (La, Ja); *onərtsox* Q 112a (ON I-IV); *onərtsux* Q 111 (ON I, III, IV); *onərtsøx* Q 121a (Ja); **onderlegger**: *onərləqər* Q 15 (Ms); **haladje**: *halatš* (Brn, Zr, Hn, Zg, Wg, Wti, Edn); **barrage**: Q 12 (Zg, Edn).

LANGSKAP

(monogr.; N 95, 303; Vwo 103; Vwo 104; Vwo 469; Vwo 470)

[Kap die geplaatst wordt in de lengterichting van een pijler of mijngang.]

langskap: *lanškap* (Brn, Zr, Hn, Zg, Wg, Wti, Edn); **langsbeel**: *lanšbēl* (Brn, Zr, Hn, Zg, Wti); **lange beel**: *lanə bēl* (Brn, Zr, Hn, Zg, Wg, Wti, Edn); **béle filière**: *bēl feljēr* Q 7 (Edn); *bēl filijēr* (Brn, Zr, Hn, Zg, Wg, Wti, Edn); **béle de taille**: *bēl də tāj* (Brn, Zr, Hn, Zg, Wg, Wti, Edn).

IJZEREN BALK

(Vwo 387; Vwo 626; monogr.)

IJzeren balk.

Het woordtype „ijzer” kan in de Belgische mijnen zowel gebruikt worden voor een ijzeren balk als voor een uitschuifbare ijzeren stijl. Het is daarom ook opgenomen in het lemma **STIJL**, **STEMPEL**.]

poutrelle: *putrəl* (Brn, Zr, Hn, Zg, Wg, Wti, Edn); *pətrəl* Q 1; **ijzer**: *ējzr* (Brn, Zr, Hn, Zg, Wg, Wti, Edn).

WIG

(N 95, 346; N 95, 347; N 95, 332; monogr.; Vwo 209; Vwo 724)

[Taps toelopend houten blok dat wordt gebruikt om bijvoorbeeld ijzeren ondersteuning of schudgootmotoren vast te zetten.

Het woordtype „bouwkijl” werd op de Domaniale mijn gebruikt voor een wig in galerij-ondersteuning.]

wig: L 422 (Edn), 433 (Ms), Q 16 (Ms), 117a (La, Ja), 121 (Wa), 121a (Ja); *wē.x* Q 202 (ON I, III, IV); **spie/spij**: L 374 (Ms), Q 3 (Wg, Wti); *spi* L 417 (Zg, Wti), (Brn, Zr, Hn, Zg, Wg, Wti, Edn); **cale**: Q 12 (Zg, Edn); *kal* K 361 (Zr), L 422 (Edn), Q 1 (Zg), 7 (Edn), (Brn, Zr, Hn, Zg, Wg, Wti, Edn); **kijl**: *kil* L 374 (Ms), 426 (Ms), 433 (Ms), Q 16 (Ms), 21 (Ms), 35 (Em, Hk, Wa), 111 (ON I, III, IV), 113 (ON I-IV), 121 (Dm, Wa), 121a (Ja), 121b (WS), 121c (Dm); *kil* Q 112a (ON I-IV), 113 (Em), 117 (ON II, Em, Hk); *ki.l* Q 117a (La, Ja); *kē.jl* Q 202 (ON I, III, IV); *kēl* Q 7 (Edn); **kijltje**: *kilkə* L 265 (Em, Ms); **houtkijl**: *hōtkil* Q 113 (ON I-IV); *hōtskil* Q 121 (Dm); **bouwkijl**: *bōwkial* (Dm); **spanner**: *španar* Q 121c (Dm); **knotsje**: *knōtsjə* Q 121 (Dm), 121c (Dm).

KLOS, BLOK

(N 95, 331; N 95, 332; N 95, 324; monogr.; Vwo 113; Vwo 381; Vwo 427)

[Massief houten blok of kort stuk boomstam dat op de kap van een ondersteuning wordt gelegd om op deze wijze de eerste druk op te vangen. Zie afb. 39.

Een invuller uit Q 121 maakt een onderscheid tussen een „drukkhout” en een „drukklos”. De eerstgenoemde term werd volgens hem op de Domaniale mijn gebezigd voor een afgeplat stuk hout terwijl de tweede van toepassing was op een stuk rondhout.

De woordtypen „knuts” (Q 121) en „spits” (Q 113) duiden op een klos die in een pijler werd gebruikt, bijvoorbeeld om een kophout te maken.]

blok: *bløk* Q 21 (Ms); **houtblok**: *hōwtbløk* (Brn, Zr, Hn, Zg, Wg, Wti, Edn); **kwetshout**: *kwetshōwt* L 417 (Zg, Wti); *kwēšhōwt* Q 111 (ON I, III, IV); *kwē.tšhō.t* Q 202 (ON I, III, IV); *kwēšhōt* Q 112a (ON I-IV); *kwēšhōts* Q 121 (Dm), 121c (Dm); **pitshout**: *petshōwt* L 417 (Zg,

Wti); **plathout**: *plathōts* Q 121 (Dm); **rondhout**: *ronkhōts* Q 121 (Dm); **drukhout**: L 422 (Edn); *drøkhōwt* L 426 (Ms), 433 (Ms); *drøkhōts* Q 121c (Dm); **drokhout**: *drøkhōt* Q 113 (ON I-IV); **drukplankje**: Q 33 (Em); **drukcale**: *drøkkal* L 422 (Edn); **drukklots**: *drøkklois* Q 111 (ON I, III, IV); *drøkklois* Q 112a (ON I-IV); *drøkklois* Q 117a (La, Ja); **klots**: *klōts* (Brn, Zr, Hn, Zg, Wg, Wti, Edn); **drokklotsje**: *drøkkloisjə* Q 121b (WS); **klotsje**: *klōtsjə* Q 121b (WS); **drukklots**: Q 33 (Em), 121a (Ja); *drøkklos* L 426 (Ms), 433 (Ms), Q 15 (Ms); *drøkklos* Q 113 (Em); **kwetsklots**: *kwētsklōs* Q 202 (ON I, III, IV); **klots**: Q 15 (Ms); *klōsə* (mv.) Q 16 (Ms); **drukknuts**: *drøkknōts* Q 117a (La, Ja); **drokknuts**: *drøkknōts* Q 121 (Dm, Wa), 121c (Dm); **kwetsknuts**: *kwētsknōts* Q 121 (Dm); **knetsknuts**: *knētsknōts* (La); **knetsbeel**: *knetsbēl* Q 1 (Zg); **knuts**: *knōts* Q 35 (Em, Hk, Wa); *knōts* Q 117 (ON II, Em, Hk), 121 (Dm), 121a (Ja), 121c (Dm); *knōts* Q 21 (Ms); *knōts* Q 121c (Dm); **drukknotsje**: *drøkknōtsjə* Q 121a (Ja); **billot**: *bēat* (Brn, Zr, Hn, Zg, Wg, Wti, Edn); **spits**: *spets* Q 35 (Em, Hk, Wa), 113 (Em), (Ms).

MIJNHOUT

(N 95, 311; monogr.)

[Algemene benaming voor al het in de mijn gebruikte hout.

De opgaven die een specifieke soort hout aanduiden, bijvoorbeeld „kophouten”, „spitsen” etc., zijn verplaatst naar de desbetreffende lemmata.]

mijnhout: *mējnhōwt* (Brn, Zr, Hn, Zg, Wg, Wti, Edn); *m·inhōwt* L 329; **puthout**: *pōthōwt* (Brn, Zr, Hn, Zg, Wg, Wti, Edn); *pōthōt* Q 1; **kuilhout**: *kulhōwt* Q 16 (Ms), 20, 111 (ON I, III, IV); **bouwhout**: *bōwhōt* Q 112a (ON I-IV); **hout**: *hōwt* (Brn, Zr, Hn, Zg, Wg, Wti, Edn); *hōwt* L 417 (Zg, Wti), Q 21 (Ms), (Edn); *hoat* Q 35 (Em, Hk, Wa); *hōt* Q 33 (Em), 113 (Em, ON I-IV), 117 (ON II, Em, Hk), 117a (La, Ja); *hō.t* Q 202 (ON I, III, IV); *hōts* Q 121 (Dm, Wa), 121a (Ja), 121b (WS), 121c (Dm); **marchandise**: *māršandis* (Brn, Zg, Wg, Wti); *maršandis* (Brn, Zr, Hn, Zg, Wg, Wti, Edn); **plankjes**: *plēnkskas* Q 7 (Edn); **stijlenhout**: *stīlānhōwt* L 433 (Ms); **schoorhout**: *šōrhōwt* L 426 (Ms); **knuppelenhout**: *knōpālāhōts* Q 121c (Dm).

TIMMERMAN

(N 95, 148)

[Vakman die op de mijn het timmervak verricht.]

timmerman: Q 113 (ON I-IV); *temārmān* Q 117 (ON II, Em, Hk); *tōmārmān* L 426 (Ms), 433 (Ms), Q 15 (Ms), 21 (Ms), 111 (ON I, III, IV), 113 (Em); *tōmārmān* Q 111 (ON I); *tōmārmān* L

374 (Ms); **schrijner**: *šrīnar* Q 112a (ON I-IV), 117a (La, Ja), 121 (Dm, Wa), 121a (Ja), 121b (WS), 121c (Dm); *šrī.nar* Q 202 (ON I, III, IV); **schrijn(e)werker**: Q 3 (Wg, Wti); *šrīnwerkar* L 422 (Edn); *šrīnāwōrkar* Q 7 (Edn).

HOUTJONGEN

(monogr.; div.)

[Mijnwerker die belast is met het transport van houten stijlen e.d. naar de pijler.]

houtjong: (Ms); *hōtsjōŋ* Q 121 (Dm); **vaarjong**: *vārjōŋ* Q 121 (Dm).

MEESONDERSTEUNING

(N 95, 320; monogr.)

[Houten ondersteuning bestaande uit twee van een mees voorzien houten stijlen en een halfhout dat als kap wordt gebruikt. Zie afb. 34.]

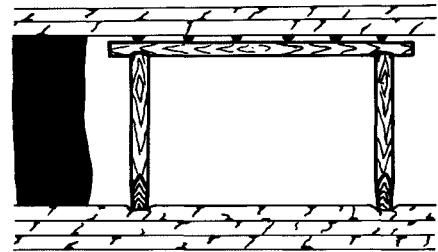

Afb. 34. meesondersteuning

meesbouw: L 265 (Em, Ms), Q 7 (Edn), 111 (ON I, III, IV), 113 (ON I-IV), 121 (Wa); *mēsbo.w* Q 121 (Dm), 121a (Ja), 121c (Dm); *mēs.bo.w* Q 202 (ON I, III, IV); *mēsbo.w* Q 35 (Em, Hk, Wa), 112a (ON I-IV); *mēsbo.w* Q 113 (Em), 117 (ON II, Em, Hk); *mēsbo.w* Q 117a (La, Ja); *mēsbu* Q 21 (Ms); *mejsbuw* L 433 (Ms).

MEES, KEEL

(monogr.; Vwo 412; Vwo 506; Vwo 507; Vwo 701)

[Ronde inkeping aan de bovenzijde van een houten stijl waarin de kap rust. De mees zorgt ervoor dat de stijlen gemakkelijker onder de kappen kunnen worden aangebracht en belet dat de stijlen onder de kappen kunnen wegschuiven.]

mees: *mēs* Q 121 (Dm), (Brn, Zr, Hn, Zg, Wg, Wti, Edn); *mējs* (Brn, Zr, Hn, Zg, Wg, Wti, Edn); **keel**: *kēl* (Brn, Zr, Hn, Zg, Wg, Wti, Edn); **kop**: *kōp* (Hn, Zg, Wti, Edn); **selle**: *sel* (Brn, Zr, Hn, Zg, Wg, Wti, Edn); *seł* (Brn, Zr).

MEZEN

(N 95, 320; monogr.)

[Een mees aanbrenen in de kop van een stijl.]
een mees houwen: *ej mēs hōwə* Q 121 (Dm);
mezen maken: *mēsə mākə* L 426 (Ms).

OOR

(Vwo 565)

[Op maat gezaagde houten kappen vertonen een inkeping waar het versmalde gedeelte van de stijlen in past. Het deel tussen deze inkeping en het uiteinde van de kap is een „oor”. Zie ook de lemmata MEES en MEZEN.]

oor: *ōr* (Brn, Zr, Hn, Zg, Wg, Wti, Edn).

EEN STIJL AANPUNTEN

(N 95, 325; N 95, 308; monogr.)

[Een houten stijl aan de onderzijde voorzien van een spitse punt. Op deze wijze zal de stijl onder invloed van de dakzaking niet breken, maar aan de punt omkrullen waardoor hij korter wordt. Het woordtype „doppen” (Q 121, Q 121c) is met name van toepassing op het bijkappen van de bovenkant van stijlen. Dat gebeurde wanneer een op maat gekapte stijl bij het plaatsens iets te strak bleek te zitten. Omdat het echter gemakkelijker, maar ook verboden was om de aangepunte onderkant van de stijl te bewerken, is het begrijpelijk dat deze term ook bij het aanpunten werd gebruikt.

De plaatselijke term voor „stijl” en „stempel”, het object van deze handeling, vindt men in het lemma STIJL.]

(stijl/stijlen) aanpunten: *āpōntə* Q 111 (ON I, III, IV), 113 (Em), 117 (ON II, Em, Hk), 121 (Wa), 121a (Ja); *ānpōntə* Q 35 (Em, Hk, Wa); *ānpōnjijə* L 426 (Ms), 433 (Ms); **(stijl/stijlen) aanspitsen:** *āšpētə* Q 112a (ON I-IV), 113 (Em, ON I-IV), 117a (La, Ja), 121 (Dm), 121b (WS), 121c (Dm); *ā.špe.tsə* Q 202 (ON I, III, IV); *ānšpētə* Q 21 (Ms); **(stempels) aanspitsen:** Q 3 (Wg, Wti); **spitsen:** *špētə* Q 111 (ON I, III, IV), 121c (Dm); **(een stijl) scherp:** *šerpə* Q 16 (Ms); **doppen:** *dōpə* Q 121 (Dm), 121c (Dm), (Dm, La, WS, ON II, Ms).

RONDHOUT VAN EEN PLATTE KANT VOORZIEN

(N 95, 308; monogr.)

[Een rondhout geheel of gedeeltelijk van een platte zijde voorzien.

Volgens de invuller uit Q 33 werd dit werk op de mijn Emma vooraf in de zagerij gedaan.]

een kap met blad maken: *ej kap met blat mākə* Q 112a (ON I-IV); **aanplatten:** *ānplatə* Q 16 (Ms); *āplatə* Q 113 (Em), 117a (La, Ja), 121 (Dm), 121c

(Dm); **aanpletten:** *ānpletə* Q 35 (Em, Hk, Wa); *āpletə* Q 113 (ON I-IV), 121 (Wa); **platten:** *platə* Q 121a (Ja); **een plat maken:** *ən plat mākə* L 433 (Ms); **een platte kant aankappen:** Q 3 (Wg, Wti); **een kop aankappen:** *nə kōp ā.kapə* K 361 (Zr).

BLAD

(N 95, 308; monogr.)

[Het bewerkte gedeelte van een rondhout.

Zie ook het lemma RONDHOUT VAN EEN PLATTE KANT VOORZIEN.]

blad: (Dm, La, WS, ON II, ON III, Em, Ms); *blat* Q 112a (ON I-IV).

SPAANDERS

(Vwo 22; Vwo 356; Vwo 407; Vwo 723)

[Houtspaanders, bijvoorbeeld ontstaan door het aanpunten van houten stijlen (zie ook het lemma EEN STIJL AANPUNTEN).

De woordtypen „hatch(e)rote” en „spanen” duiden altijd een meervoudig begrip aan.]

kapsel: *kapsl* (Brn, Zr, Hn, Zg, Wg, Wti, Edn); **hatch(e)rote:** *hatsōt* (Brn, Zr, Hn, Zg, Wg, Wti, Edn); *asōtə* (Brn, Zr, Hn, Zg, Wg, Wti, Edn); **spanen:** *spānə* (Brn, Zr).

ONDERSTEUNINGEN VASTSLAAN

(N 95, 354; monogr.; N 95, 370)

[Ondersteuningen vastslaan. Volgens een respondent uit Q 121 was er aan de hand van het al dan niet goede geluid daarbij controle op de sterkte van de stijl mogelijk. Invullers uit Q 121 en Q 121c merken op dat de stijl in zo'n geval bromde.]

(stijlen) aanhouwen: *āhōwə* Q 121 (Dm), 121a (Ja); **(het bouwwerk) aanhouwen:** *ānhōwə* L 374 (Ms); *āhōwə* Q 121 (Dm), 121c (Dm); **(stijlen) deronder houwen:** *drōḡər hōwə* Q 117 (ON II, Em, Hk); **(het bouwwerk) aankloppen:** L 422 (Edn); *ānklopə* L 426 (Ms), 433 (Ms), Q 35 (Em, Hk, Wa); *ā.klō.pə* Q 202 (ON I, III, IV); *āklōpə* Q 113 (ON I-IV), 117a (La, Ja), 121 (Dm, Wa), 121c (Dm); **(stijlen) aankloppen:** *āklōpə* Q 113 (Em); **(de verbouwing) vastkloppen:** K 361 (Zr), Q 3 (Wg, Wti); *vastklōpə* L 286 (Edn); **(belen en stempels) vastkloppen:** Q 3 (Wg, Wti); **(stijlen) aanslaan:** *āsloa* Q 112a (ON I-IV); bij de volgende termen wordt „het bouwwerk” of „de stijl” ed. als object verondersteld: **afkloppen:** *āfklōpə* Q 121b (WS); **bijkloppen:** *bejklōpə* Q 113 (ON I-IV); **kloppen:** Q 12 (Zg, Edn); *klopə* Q 7 (Edn); **aandrijven:** *āndrejvə* L 417 (Zg, Wti); *ādrivə* Q 111 (ON I, III, IV); **vastzetten:** *vaszētə* Q 21 (Ms); **vastbouwen:** *vasbōwə* Q 121c (Dm); de volgende uitdrukkingen worden gebruikt bij de controle op de sterkte van de stijl: **de stijl moet muziek maken:** *dər stīl mos `muzik mākə* Q 121

II.5

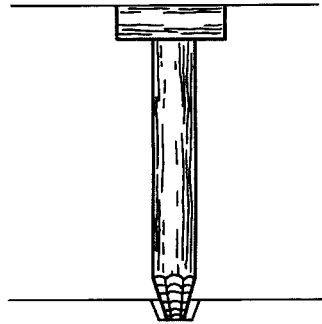

Afb. 35. kophout

(Dm); **de stijl moet brommen:** *dər štil mos bromə* Q 121 (Wa).

KOPHOUT

(N 95, 492; N 95, 330; monogr.)

[Een stijl met daarop een plankje of een stuk halfhout. Het geheel kan worden gebruikt als voorlopige ondersteuning in een kerf.

Zie afb. 35 en de semantische toelichting van de lemmata **INKERVEN EN KERF.**]

kophout: L 422 (Edn), Q 3 (Wg, Wti), 7 (Edn), 15 (Ms); *kophwt* L 265 (Em, Ms), 374 (Ms), 426 (Ms), 433 (Ms), Q 16 (Ms); *kophwt* L 417 (Zg, Wti), Q 21 (Ms), 111 (ON I, III, IV); *kophwt* L 286 (Edn); *kophōt* Q 35 (Em, Hk, Wa), 112a (ON I-IV), 113 (Em, ON I-IV), 117a (La, Ja); *kophōt* Q 1 (Zg); *kə.phō.t* Q 202 (ON I, III, IV); *kophōts* Q 121 (Dm, Wa), 121a (Ja), 121c (Dm); **kopstijl:** *kopštil* Q 121b (WS), 121c (Dm).

EEN KOPHOUT PLAATSEN

(N 95, 492; N 95, 291)

[Een voorlopige ondersteuning plaatsen tijdens de winning van een koollaag.

Zie voor het object „kophout”, „kopstijl” etc. het lemma **KOPHOUT.**]

(een kophout) zetten: L 422 (Edn), Q 3 (Wg, Wti), 7 (Edn), 15 (Ms); *zətən* Q 1 (Zg); *zətə* L 374 (Ms), 417 (Zg, Wti), 426 (Ms), 433 (Ms), Q 16 (Ms), 35 (Em, Hk, Wa), 111 (ON I, III, IV), 113 (ON I-IV); *zə.tə* Q 202 (ON I, III, IV); *zətə* L 265 (Em, Ms); *zətə* Q 21 (Ms), 113 (Em), 117a (La, Ja); *zətə* L 286 (Edn); *zətsə* Q 121 (Dm, Wa), 121a (Ja), 121c (Dm); **(een kophout) plaatsen:** *plātsə* Q 112a (ON I-IV); **(een kopstijl) zetten:** *zətsə* Q 121c (Dm); *zətsə* Q 121b (WS); **een apōye zetten:** *ən apoj zətə* K 361 (Zr).

SCHUIFSTIJL

(N 95, 334; N 95, 297; N 95, 296; monogr.)



Afb. 36. schuifstijl, in dit geval een z.g. Tousseant-Heintzmann-stijl

[Metalen stijl die als eigenschap heeft dat hij bij belasting kan inschuiven. De inschuifbare stijl wordt in hoofdzaak in de winning en in mindere mate in de voorbereidingswerken toegepast. Zie afb. 36 en 37.

Volgens de invuller uit Q 15 werden de diverse soorten stijlen op de mijn Maurits aangeduid met het type. Als eerste paste men daar de Jacobstijl, later de verbeterde Jacobstijl toe, daarna de Gerlachstijl en uiteindelijk de Titanstijl. De laatstgenoemde had in de kopstijl een ingebouwde cric om de stijl bij het plaatsen direct vast te zetten. Bij de Jacob- en de Gerlachstijl was een aparte cric noodzakelijk. De Jacobstijl ontleent zijn naam aan de uitvinder Jacob Posma, bedrijfsingenieur van de Staatsmijn Maurits.]

schuifijzer: *sxøjfe.zər* K 361 (Zr); **schuivend mannetje:** *šəjvənt menəkə* L 417 (Zg, Wti); **ijzeren mannetjes (mv.):** *izərə menəkəs* Q 7 (Edn); **schuifstijl:** *šjfstil* Q 111 (ON I, III, IV), 112a (ON I-IV), 117a (La, Ja), 121 (Dm), 121c (Dm); **inschuifstijl:** *enšjfstil* L 426 (Ms), 113 (ON I-IV); **inschuifbare ijzeren stijl:** *enšjfbārə izərə štil* L 433 (Ms); *enšjfbārə izərə štil* Q 121 (Dm); *ešjfbārə izərə štil* Q 113 (Em); **inschuifbare stijl:** Q 121 (Wa); *enšjfbārə štil* Q 113 (Em), 121 (Dm); *enšjfbārə štil* L 265 (Em, Ms); *enšjfbārə štil* Q 35 (Em, Hk, Wa); **inschuifbare:** *ešj.fbārə* Q 121a (Ja); **pijlerstijl:** *pejlarštil* Q 21 (Ms); **uittrekbare ijzeren stempel:** Q 3 (Wg, Wti); **uittrekstijl:** *ū.tre.kšt-il* Q 202 (ON I, III, IV); **stijl met slag-hout:** *štil met šlaxhōt* Q 113 (ON I-IV); **elastische stijl:** *ēlastišə štil* Q 121c (Dm); **metgevende stijl:** *metjəvəndə štil* Q 121c (Dm); **klemringstijl:** *klemre.ηštil* Q 121a (Ja); **hoge-drukstijl:** L 433 (Ms); **clavettestempel:** Q 7 (Edn); **jacobstijl:** Q 15 (Ms), 33 (Em); *jəkopštil* L 433 (Ms);

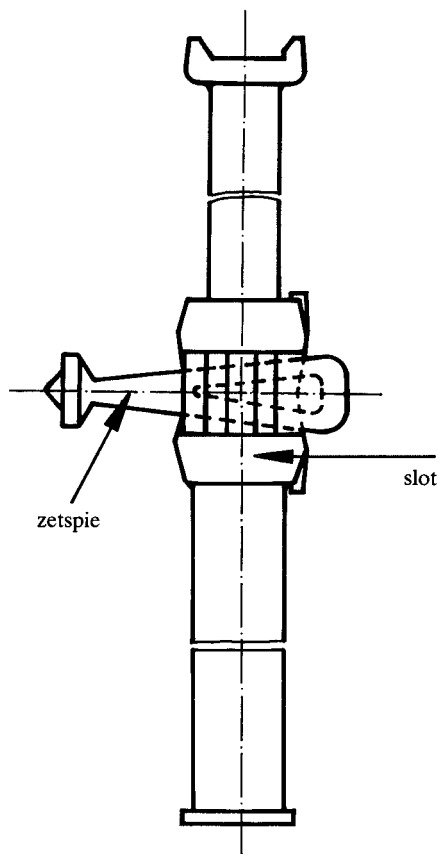

Afb. 37. Gerlachstijl

j-ākq.b-št-il Q 202 (ON I, III, IV); **jacobsstijl**: *jakopsstil* Q 121 (Dm); **verbeterde jacobstijl**: Q 15 (Ms); **gerlachstijl**: Q 15 (Ms); *jerlaxstil* Q 121 (Dm); **toussaint-heintzmannstijl**: L 433 (Ms); **toussaintstijl**: *tusejstil* Q 113 (ON I-IV), 117 (ON II, Em, Hk); *tusejstil* Q 113 (Em), 121c (Dm); *t-us-eyjst-il* Q 202 (ON I, III, IV); *t-u-z-eyjst-il* Q 202 (ON I, III, IV); *tusēntstil* Q 111 (ON I, III, IV); **t.h.-stijl**: *tēhā-štil* Q 121 (Wa), 121a (Ja); **t.h.-stempel**: *tēhā-štempəl* Q 117a (La, Ja); **schwarzstijl**: *šwa.ršt-il* Q 202 (ON I, III, IV); **titanstijl**: Q 15 (Ms); *titanstil* L 374 (Ms); **colinettstijl**: *k-plaņ.št-il* Q 202 (ON I, III, IV).

SLOT

(N 95, 310; monogr.)

[Onderdeel van een inschuifbare, metalen stijl. Het slot vormt de verbinding tussen de onder- en de bovenstijl en veroorzaakt, wanneer het is vastgezet, een wrijvingsweerstand die groter wordt naarmate de bovenstijl verder in de onder-

stijl schuift. Zie afb. 37.]

stijlenslot: *štilāšlōs* Q 121c (Dm); **slot**: *sloat* L 374 (Ms); *sloat* L 426 (Ms), Q 16 (Ms), 35 (Em, Hk, Wa), 113 (ON I-IV); *šlōāt* Q 113 (Em), 117 (ON II, Em, Hk); *šlōt* L 433 (Ms), Q 21 (Ms), 111 (ON I, III, IV); *sloat* Q 117a (La, Ja); *šlōs* Q 121 (Dm), 121b (WS), 121c (Dm); *šlōs* Q 121 (Dm, Wa), 121a (Ja); *šlōt* Q 7 (Edn); *slō.t* K 361 (Zr); *šlōt* Q 112a (ON I-IV); *slūt* L 417 (Zg, Wti); **klem**: *kl-em* Q 202 (ON I, III, IV); **beugel**: Q 12 (Zg, Edn); **carcan**: *karkō* L 286 (Edn); *karkan* Q 12 (Zg, Edn); **cale**: *kal* Q 3 (Wg, Wti).

IN DE KRAAG STAAN

(monogr.)

[Gezegd van een metalen stijl, waarvan de bovenstijl door de druk tot op het slot is ingedrukt.]
in de kraag staan: *en dar krāx štoā* Q 121 (Dm).

ZETSPIE

(N 95, 345; N 95, 760 add.; monogr.; N 95, add.)
[Spiekrik waarmee een metalen stijl, bijvoorbeeld een Gutehoffnungshüttestijl, tussen dak en vloer vastgeklemd kan worden. Zie afb. 37.]

De woordtypen die verwijzen naar een vis zijn terug te voeren op het feit dat de spie een visvormig uiterlijk heeft (Lochtman pag. 83).]

hering: *hīrej* Q 12 (Zg, Edn), 35 (Em, Hk, Wa), 117 (ON II, Em, Hk); *hīrej* Q 21 (Ms), 121a (Ja); *hiarej* Q 111 (ON I, III, IV); *h-iarej* Q 202 (ON I, III, IV); *herej* L 433 (Ms); *hīrenk* Q 121 (Dm); *herk* Q 121 (Dm), 121c (Dm); *hīrejā* (mv.) L 417 (Zg, Wti); *hērejā* (mv.) Q 3 (Wg, Wti); *heraqā* (mv.) Q 121c (Dm); **vis**: *veš* Q 121 (Wa); **visvormige spie/spij**: *vøšvormegā špi* Q 16 (Ms); *vēšvørmegā špi* L 433 (Ms); **spie/spij**: *špi* Q 113 (Em); *spi* K 361 (Zr); **sigaar**: Q 112a (ON I-IV); **bokkeme kijl**: *bōkōmā ki.l* Q 117a (La, Ja); **konische kijl**: *kōnišā kil* Q 121c (Dm); **kijl**: *kil* L 426 (Ms), Q 113 (ON I-IV), 121b (WS); **cale**: *kal* L 422 (Edn).

CRIC

(N 95, 348; N 95, 760 add.)

[Werktuig waarmee schuifstijlen onder het dak worden geplaatst. Zie ook de semantische toelichting bij het lemma SCHUIFSTIJL.]

cric: L 374 (Ms), 422 (Edn), 433 (Ms), Q 3 (Wg, Wti), 16 (Ms), 121 (Wa); *krek* K 361 (Zr), L 422 (Edn), Q 7 (Edn), 21 (Ms), 35 (Em, Hk, Wa), 111 (ON I, III, IV), 112a (ON I-IV), 113 (Em, ON I-IV), 117 (ON II, Em, Hk), 121 (Dm), 121a (Ja), 121b (WS), 121c (Dm); *kre.k* Q 202 (ON I, III, IV); *krik* Q 117a (la, Ja); **knar**: *kn-ar* Q 202 (ON I, III, IV); **winde**: *wēj* Q 112a (ON I-IV).

II.5

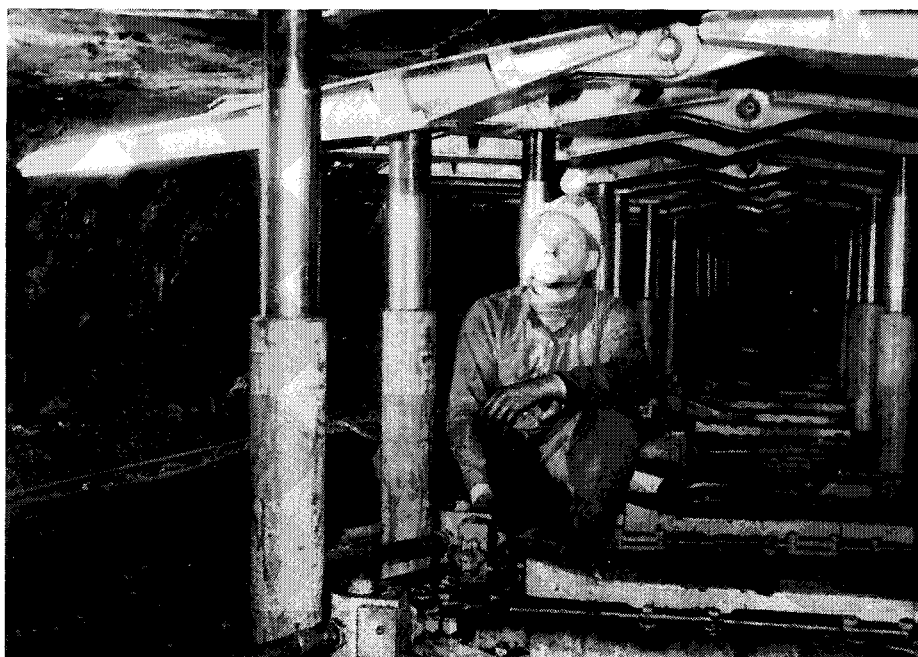

Afb. 38. wandelondersteuning

ROOFSLEUTEL

(N 95, 760 add.)

[Sleutel waarmee men bij een hydraulische stijl de vloeistof kan laten wegstromen. Daardoor schuift de stijl in en kan hij uit het roofpand worden weggenomen.]

roofsleutel: *röfslösa*l Q 121a (Ja).

WANDELONDERSTEUNING

(N 95, 596; N 95, 608; N 95, 297)

[Moderne mechanische pijlerondersteuning, bestaande uit twee of drie paar scharnierend gekoppelde hydraulische stijlen. Zie afb. 38.]

wandelend bouwwerk: *wanjälant buuwerk* Q 16 (Ms); **lopende ondersteuning:** L 422 (Edn).

ENKELKAP

(Vwo 874)

[Een kap die niet ondersteund wordt door stijlen maar die in gaten in de wand van de mijngang rust.]

zwevende kap: *zwävändä kap* (Brn, Zr, Hn, Zg, Wg, Wti, Edn).

VOORSPANBALK

(N 95, 366; N 95, 363; monogr.; Vwo 254; Vwo 259; Vwo 844)

[Profielijzerbalk van ongeveer vijf meter lengte voor de voorlopige ondersteuning van het dak bij het front van een in aanleg zijnde mijngang. De voorspanbalk wordt aan de reeds bestaande ondersteuning gemonteerd. Zie afb. 39. Defoin (pag. 113) vermeldt dat er vroeger ook houten voorspanbalken werden gebruikt.]

voorspanbalk: *vörspanbalk* (Brn, Zr, Hn, Zg, Wg, Wti, Edn); **voorspanrail:** Q 121 (Wa); *vörspanrêl* L 426 (Ms), Q 15 (Ms), 16 (Ms), 21 (Ms); *vörspanrêl* L 374 (Ms); *vörspanjrêl* L 433 (Ms); *vy.ärsp·anr·êl* Q 202 (ON I, III, IV); *vjörspanrejls* (mv.) Q 121a (Ja); **rail:** *rêl* Q 113 (ON I-IV); **voorspanscheen:** *vjörspanšen* Q 35 (Em, Hk, Wa), 112a (ON I-IV), 117 (ON II, Em, Hk), 117a (La, Ja), 121 (Dm), 121b (WS), 121c (Dm); *vyörspanšen* Q 111 (ON I, III, IV), 113 (Em); *vjörspanšen* Q 121c (Dm); **voorspan:** *vörspan* Q 7 (Edn); **corä:** Q 12 (Zg, Edn); *köra* (Brn, Zr, Hn, Zg, Wg, Wti, Edn); *kora* (Brn, Zr, Hn, Zg, Wg, Wti, Edn); *kora* Q 3 (Wg, Wti); *kurö* (Brn, Zr, Hn, Zg, Wg, Wti, Edn); *kürä* (Brn, Zr, Hn, Zg, Wg, Wti, Edn).

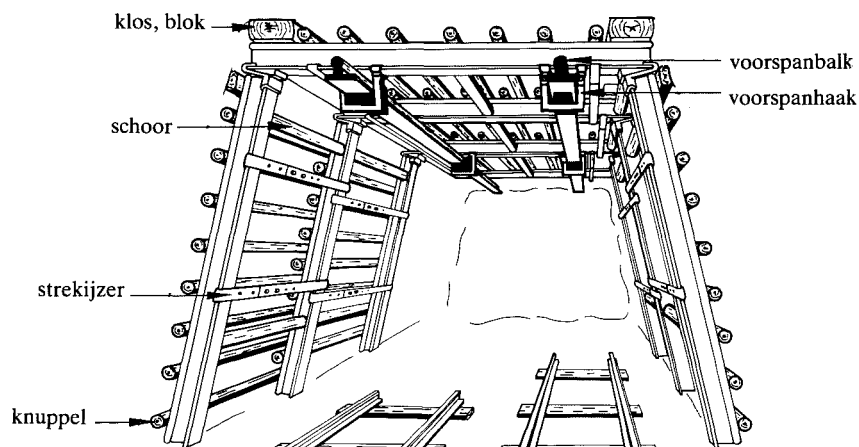

Afb. 39. galerijfront

VOORSPANHAAK

(N 95, 364; monogr.)

[Beugel, bevestigd aan de bestaande ondersteuning, waarin de voerspanbalk hangt.]

voerspanhaak: Q 15 (Ms); *vðrspanhōk* L 426 (Ms), 433 (Ms), Q 21 (Ms); *vðarspanhōk* L 374 (Ms); *vðrspanhoak* Q 16 (Ms); *vy.əršp·anh·oak* Q 202 (ON I, III, IV); *vy.əršp·anh·oak* Q 121 (Wa); *vjəršpanhōk* Q 113 (Em); *vjəršpanhōk* Q 112a (ON I-IV), 121b (WS); *vjəršpanhoak* Q 117a (La, Ja), 121 (Dm), 121a (Ja), 121c (Dm); *vjəršpanhoak* Q 35 (Em, Hk, Wa), 113 (ON I-IV); *étrier:* Q 3 (Wg, Wti); *itrjē* L 417 (Zg, Wti); *étrjē* L 417 (Zg, Wti); **griffe:** *gref* Q 7 (Edn).

VOORGESPANNEN KAP

(N 95, 363; monogr.)

[Kap die bij voorgedreven betimmering wordt gebruikt en die gedragen wordt door de aan de reeds bestaande ondersteuning bevestigde voerspanbalken.]

voorgespannen kap: Q 15 (Ms); *vjrgəspanə kap* Q 121b (WS); *vjrrjəspanə kap* Q 121 (Dm), 121c (Dm); *vðrgəspanə kap* L 433 (Ms), Q 16 (Ms); *vjərgəspanə kap* Q 113 (Em); *vjərjəspanə kap* Q 121 (Wa); *vy.ərgəspanə ka.p* Q 202 (ON I, III, IV); **voorgespannen:** *vðərgəspanə* L 374 (Ms); **voorgespande kap:** *vjrgəspandə kap* Q 113 (ON I-IV); **voerspankapje:** *vyərspankepja* Q 121c (Dm); **voerspankap:** *vjərspankap* Q 113 (ON I-IV), 117 (ON II, Em, Hk), 117a (La, Ja), 121a (Ja); *vyərspankap* Q 111 (ON I, III, IV); *vðrspankap* L 426 (Ms); **opgelegde kap:** *opgəlxədə kap* Q 21 (Ms); **voorlegkap:** *vjrləxkap* Q 112a (ON I-IV); **voerspanbeel:** *vjrsanbēl* L 417 (Zg, Wti); **opgelegde beel:** Q 3 (Wg, Wti); **guide(n):** *gida* Q 7 (Edn).

VOORSPANNEN

(N 95, 367; monogr.)

[Het verlengen van de ondersteuning aan het front van een mijngang met behulp van voerspanhaken, voerspanbalken en voerspankappen.]

voerspannen: Q 121 (Wa); *vðrspanə* L 426 (Ms), 433 (Ms), Q 15 (Ms), 16 (Ms), 21 (Ms); *vðarspanə* L 374 (Ms); *vðrspanə* Q 7 (Edn); *vjərspanə* Q 35 (Em, Hk, Wa), 112a (ON I-IV), 113 (ON I-IV), 117 (ON II, Em, Hk), 121 (Dm), 121b (WS), 121c (Dm); *vyərspanə* Q 111 (ON I, III, IV), 113 (Em); *vy.əršp·anə* Q 202 (ON I, III, IV); **voorbouwen:** *vjrbəwa* Q 121 (Dm); **de kappen voerspannen:** *də kapə vjərspanə* Q 121 (Dm); **kappen opleggen:** *kapə opleqə* Q 121a (Ja); **voerspankappen opleggen:** *vjərspankapə opleqə* Q 117a (La, Ja); **een beel opleggen:** Q 3 (Wg, Wti).

KAPSCHOEN

(N 95, 350; monogr.)

[Los metalen verbindingselement tussen kap en stijl bij jukondersteuning. Zie afb. 40. Wat betreft het woordtype „Drescherkistje”, deze term werd volgens een invuller uit Q 121 gebruikt voor een stuk ijzeren I-balk met breed profiel dat diende als verbinding tussen stijl en kap bij ijzeren betimmeringen. Het dankte zijn naam aan de uitvinder, de mijnwerker Drescher. Een respondent uit Q 121c voegt daar nog aan toe dat het een patent was van de Domaniale mijnmaatschappij.]

kapschoen: L 422 (Edn); *kapšən* L 426 (Ms), 433 (Ms), Q 15 (Ms), 16 (Ms), 111 (ON I, III, IV), 112a (ON I-IV), 113 (Em, ON I-IV), 117a (La, Ja); *kapšoan* Q 35 (Em, Hk, Wa); *kapšəŋ* Q 121 (Dm), 121a (Ja), 121b (WS), 121c (Dm); **bouwschoen:** *bəwšəŋ* (Dm); **schoen:** *šən* Q 7 (Edn), 21

II.5

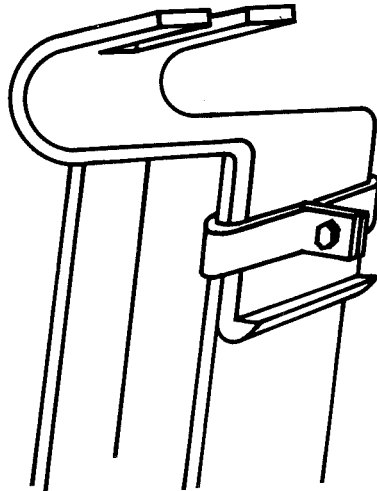

Afb. 40. kapschoen

(Ms); **bouwslob**: *bōwšlup* (Ms); **slob**: *šlu.p* Q 202 (ON I, III, IV); *šlup* Q 117 (ON II, Em, Hk); **olifantspoot**: *olafantspoat* Q 112a (ON I-IV); **patte**: *pat* L 417 (Zg, Wti); **drescherkistje**: *drešar-kesja* Q 121 (Dm), 121c (Dm); **kistje**: *kesja* Q 121 (Dm), 121c (Dm).

HOEKIJZER

(N 95, 755; monogr.)

[Metalen verbinding tussen de kap en de stijl van een jukondersteuning. Het hoekijzer is in tegenstelling tot de kapschoen al aan de kap bevestigd en kan met behulp van bouten aan de stijl worden vastgeschroefd.]

hoekijzer: L 422 (Edn), Q 3 (Wg, Wti); *hōkizār* L 374 (Ms), 426 (Ms), Q 15 (Ms), 16 (Ms), 21 (Ms), 112a (ON I-IV), 113 (Em, ON I-IV), 117 (ON II, Em, Hk), 117a (La, Ja); *h-ōk-ī.zār* Q 202 (ON I, III, IV); *hukizār* Q 121 (Wa), 121a (Ja), 121b (WS), 121c (Dm); *hōkejzār* L 417 (Zg, Wti); *hōwkizār* L 433 (Ms); *hōākizār* Q 35 (Em, Hk, Wa); **winkelijzer**: *weykalizār* Q 111 (ON I, III, IV), 121 (Dm), 121c (Dm); **winkel**: *weykal* Q 121 (Dm).

KLEM VAN GALERIJRAAM

(monogr.)

[Klem met schroefbout die de verbinding vormt tussen de delen van de ondersteuning in een galerij. Deze ondersteuning bestaat doorgaans uit ijzeren ramen, samengesteld uit twee geprofileerde en licht gebogen stijlen en een boogvormige kap van hetzelfde profiel.]

carcan: *kārkō* (Brn, Zr, Hn, Zg, Wg, Wti, Edn); *keṛkō* (Brn, Zr, Hn, Zg, Wg, Wti, Edn); *kārkō* (Brn, Zr, Hn, Zg, Wg, Wti, Edn).

SLEUTEL VOOR GALERIJRAAMKLEM

(N 95, 760 add.)

[Sleutel waarmee de klembeugels van Toussaint-Heintzmannondersteuning worden aangedraaid.]

carcansleutel: Q 3 (Wg, Wti).

SCHOREN

(N 95, 301; N 95, 353; N 95, 300; N 95, 899; monogr.)

[Een of meer horizontale houten balken tussen twee ondersteuning plaatsen om te verhinderen dat de ondersteuning door de gesteente-druk gaan verschuiven. Zie ook het lemma **SCHOOR**.]

afschoren: *āfšōrā* L 374 (Ms), Q 117 (ON II, Em, Hk), 117a (La, Ja); *āfšoarā* L 426 (Ms), Q 16 (Ms); *āfšōrā* Q 113 (ON I-IV); **schoren**: *šoarā* Q 121 (Dm); *sxōrān* L 422 (Edn); **afspreizen**: *·āfšprejtsā* Q 202 (ON I, III, IV); *āfšprejtsā* Q 111 (ON I, III, IV), 112a (ON I-IV); *āfšprajtsā* Q 121 (Dm, Wa), 121a (Ja), 121b (WS), 121c (Dm); **spreizen**: *šprejtsā* Q 21 (Ms); *šprajtsā* Q 121c (Dm); **afpolten**: *āfpoltā* Q 21 (Ms), 113 (Em), 117a (La, Ja), 121 (Dm), 121b (WS), 121c (Dm); *āfpoltān* L 433 (Ms); *āfpoltā* Q 35 (Em, Hk, Wa), 113 (ON I-IV); **verpolten**: *vərpoltā* Q 113 (Em); **tenderen**: *təndārā* L 417 (Zg, Wti); **poussards zetten**: L 422 (Edn); **aftenderen**: *āftəndārā* L 417 (Zg, Wti).

SCHOOR

(N 95, 349; N 95, 365; N 95, 300; N 95, add.; monogr.; Vwo 624; Vwo 691; Vwo 772; Vwo 773)

[Balk die horizontaal tussen twee ondersteuning wordt geplaatst om te verhinderen dat de ondersteuning door de druk gaan verschuiven. Ook Defoin (pag. 67) kent schoor in deze betekenis: „Brenge grondbewegingen de stabiliteit van de stutting in gevaar, dan worden de ramen op een afstand gehouden door *tussenschoren*.” Volgens Vanwongerghem en Haust daarentegen wordt de schoor gebruikt als horizontale verbinding tussen de stijlen van één ondersteuning om de zijdelingse druk op te vangen. Laatstgenoemde schrijft bij het lemma „tindrē” (pag. 219): „Bois qu'on chasse, surtout en dressant, entre les deux montants du cadre de voie pour empêcher que la poussée latérale ne les rapproche.” Zie afb. 39.]

schoor: Q 121 (Wa); *sxōr* (Brn, Zr, Hn, Zg, Wg, Wti, Edn); *šōr* L 426 (Ms), Q 21 (Ms); *šōr* L 374

(Ms), Q 35 (Em, Hk, Wa), 117 (ON II, Em, Hk); *šūr* Q 7 (Edn); *šoar* Q 121 (Dm); **spreize**: *šprejts* Q 111 (ON I, III, IV), 112a (ON I-IV), 117a (La, Ja), 121a (Ja), 121b (WS); *šprejts* Q 202 (ON I, III, IV); *šprajts* Q 121 (Dm), 121c (Dm); **polt**: Q 112a (ON I-IV), 113 (Em), 121 (Dm), 121c (Dm); *polt* L 433 (Ms); *pō.lt* Q 121 (Wa); **tind(e)rê**: *tēndre*. (Brn, Zr, Hn, Zg, Wg, Wti); *tēndər* L 417 (Zg, Wti), Q 12 (Zg, Edn), (Brn, Zr, Hn, Zg, Wg, Wti, Edn); *tēndərēr* (Brn, Zr, Hn, Zg, Wg, Wti, Edn); **poussard**: L 422 (Edn); *pusār* (Brn, Zr, Hn, Zg, Wg, Wti, Edn); *pāsār* (Edn); **stut**: Q 3 (Wg, Wti); **schamp**: *šamp* Q 121 (Dm); bij de volgende opgave moet misschien aan een schraag worden gedacht: **schaag**: *šāx* L 417 (Zg, Wti).

STREKIJZER

(N 95, 365; N 95, 416; monogr.)

[IJzer voorzien van haak en klem om metalen ondersteuning in een mijngang tegen verschuiven te verankeren. Zie afb. 39.]

strekijszer: *štrekizər* L 433 (Ms), Q 35 (Em, Hk, Wa), 113 (Em, ON I-IV), 121 (Dm, Wa), 121a (Ja), 121b (WS), 121c (Dm); *štr·ek·i·zər* Q 202 (ON I, III, IV); *štrekī.zər* Q 117a (La, Ja); *štrekizər* Q 121c (Dm); *štrekizər* Q 15 (Ms), 111 (ON I, III, IV), 112a (ON I-IV), 117 (ON II, Em, Hk); **strekenijszer**: *štrekəizər* Q 121 (Dm); **ijzeren schoor**: *izərə šōr* Q 21 (Ms), 35 (Em, Hk, Wa); **schoorijzer**: *šōrizər* L 426 (Ms); **schoor**: *šōr* Q 21 (Ms); **ijzeren wāde**: *ejzərə wāt* L 417 (Zg, Wti); **speciaal poussard**: Q 7 (Edn); **poussard**: L 422 (Edn), Q 7 (Edn); **spreize**: *šprejts* Q 202 (ON I, III, IV); **klam**: Q 3 (Wg, Wti); **baguette**: *baqet* Q 7 (Edn); **haken** (mv.): *huqə* K 361 (Zr).

AFSTAND TUSSEN DE ONDERSTEUNINGEN

(N 95, 369; monogr.)

[De afstand in meters of centimeters tussen de ondersteuning onderling. Door middel van schoren, welke tussen de ondersteuning worden bevestigd, wordt deze afstand gehandhaafd. In de mijn van Zolder staan de ondersteuning volgens de invuller uit K 361 op 80 cm van elkaar.]

stempeldichtheid: *stempəldexthajt* L 417 (Zg, Wti); **bouwbreedte**: *bōwbrejəda* (Dm, La, WS, ON II, ON III, Em, Ms); **bouwafstand**: *bōwafštant* Q 33 (Em); *bōwafštant* Q 35 (Em, Hk, Wa), 112a (ON I-IV), 121 (Dm, Wa), 121a (Ja), 121c (Dm); *buafštant* Q 21 (Ms); *buwafštanij* Q 15 (Ms); *buwafštant* Q 111 (ON I, III, IV); **afstand**: *afštanij* L 426 (Ms), 433 (Ms); *afštanij* L 374 (Ms); **afstand tussen de bouwen**: *afštant tōšə də bōj* Q 113 (Em); **afstand tussen de belen en stempels**: Q 3 (Wg, Wti); **bouwspan**: *bōwšpan* Q 113

(ON I-IV); **span**: Q 7 (Edn); **tussenruimte stut**: *tōšərijmtə štōt* Q 16 (Ms).

HALFHOUT

(N 95, 330; monogr.; Vwo 353; Vwo 354; Vwo 605; Vwo 606)

[Half rond stuk hout dat voor verschillende doeleinden, bijvoorbeeld als kap of als bekleding, kan dienen. Het gebruik is afhankelijk van de dikte van het gezaagde hout.]

halfhout: *halfhōwt* L 374 (Ms), 422 (Edn), (Brn, Zr, Hn, Zg, Wg, Wti, Edn); *hawfhōwt* L 426 (Ms); **troussagehout**: *trusāšhōwt* (Zg); **plathout**: *plathōts* Q 121 (Dm); **houteren plat**: *hōtsərə* *plata* Q 16 (Ms), 121c (Dm); **plat**: L 433 (Ms), Q 15 (Ms), 21 (Ms), 111 (ON I, III, IV), 112a (ON I-IV), 113 (Em, ON I-IV), 117 (ON II, Em, Hk), 117a (La, Ja), 121 (Dm, Wa), 121a (Ja), 121c (Dm); *plā.t* Q 202 (ON I, III, IV); **platte**: *plata* Q 16 (Ms), 121c (Dm); **platte beel**: *plata bēl* K 361 (Zr), Q 1 (Zg), 3 (Wg, Wti), (Brn, Zr, Hn, Zg, Wg, Wti, Edn); **halfronde beel**: *halfrondə bēl* (Brn, Zr, Hn, Zg, Wg, Wti, Edn); **platte kap**: *plata kap* (Brn, Zr, Hn, Zg, Wg, Wti, Edn); **half plat**: *hoafplat* Q 113 (ON I-IV); **schaalhout**: *šālhōts* Q 121 (Dm), 121c (Dm); **schaalplank**: (Brn, Zr); **schaal**: (Edn); **plank**: (Hn, Wti).

KNUPPEL

(N 95, 415; N 95, 892; monogr.; Vwo 428; Vwo 726; Vwo 853; div.)

[Dun rondhout voor de bekleding van zijwanden en dak. Zie afb. 39.]

Vanwonterghem (pag. 232) noemt een „wāde” een dun rondhout met ongeveer 5 cm doorsnede en 1.50 meter lengte. Dit hout, vooral uit denenhout vervaardigd, dient voor de bekleding van gangen. De invuller uit Q 202 gebruikt de term „spits” voor een halve steenknuppel. Volgens de informant uit Q 15 daarentegen was een „spits” een plankje van ongeveer 1.20 meter lengte, 3 tot 5 cm breedte en ongeveer 1.5 cm dikte. Hiermee werd het dak bekleed van ondersteuning tot ondersteuning op ongeveer 40 cm afstand al naar gelang de gesteldheid van het dakgesteente.]

steenknuppel: *stejknōpal* L 433 (Ms); *štejknōpal* L 426 (Ms), 433 (Ms), Q 21 (Ms); *štejknōpal* Q 111 (ON I, III, IV); *štēknōpal* Q 35 (Em, Hk, Wa); *štēknōpal* Q 112a (ON I-IV), 113 (ON I-IV), 117a (La, Ja), 121 (Dm, Wa), 121a (Ja), 121b (WS), 121c (Dm); *štē.knō.pal* Q 202 (ON I, III, IV); *štēknō.pal* Q 33 (Em); **knuppel**: (Brn, Zr, Hn, Zg, Wg, Wti, Edn); **steenkluppel**: *štejnklopəl* Q 15 (Ms); *stejnklopəl* L 374 (Ms); *šteklōpal* Q 113 (Em); **steenhout**: *štēhōts* Q 121 (Dm), 121c (Dm); **wāde**: *wāt* K 361 (Zr), L 417 (Zg, Wti), 422 (Edn), Q 3 (Wg, Wti), 7 (Edn), 12

II.5

(Edn), (Brn, Zr, Hn, Zg, Wg, Wti, Edn); **sclimbe:** (Wg); **polt:** *polt* Q 113 (ON I-IV); **steenkuil:** *štejnkyl* Q 16 (Ms); **prengel:** *preŋal* Q 117 (ON II, Em, Hk); **spits:** *spets* (Brn, Zr, Hn, Zg, Wg, Wti, Edn); *špe.ts* Q 202 (ON I, III, IV); *špets* Q 15 (Ms), 121 (Dm), (Ms).

BESCHOEIING

(Vwo 854; Vwo 855; Vwo 857)

[Bekleding met knuppels van de zijwanden en het dak van een mijngang.]

wād(e)lage: *wātālāš* (Brn, Zr, Hn, Zg, Wg, Wti, Edn); **wād(e)lering:** *wātālēreŋ* (Brn, Zr, Hn, Zg, Wg, Wti, Edn); **wād(e)lédje:** *wātālētš* (Brn, Zr, Hn, Zg, Wg, Wti, Edn).

DAKBEKLEDING

(monogr.; Vwo 800; Vwo 696)

[Dakbekleding van een pijler, bestaande uit dunne, halfronde planken die boven op de kappen wordt gelegd.]

troussage: *trusāš* (Brn, Zr, Hn, Zg, Wg, Wti, Edn); **boisage:** *bwāzāš* (Edn); **bohets:** *buhe.ts* (Brn, Hn); **wād(e)lering:** *wātālēreŋ* (Zr); **wād(e)lage:** *wātālāš* (Wti); **sclimbage:** *sklē.bāš* (Wg).

BEKLEDEN

(monogr.; Vwo 856)

[De zijwanden en het dak van een mijngang met knuppels en ijzeren platen bekleden ter beveiliging tegen vallend gesteente.]

verpakken: *vərpaka* Q 121 (Dm); **wād(e)leren:** *wātālērə* (Brn, Zr, Hn, Zg, Wg, Wti, Edn).

BESCHOT

(monogr.; N 95, 311; N 95, 415; N 95, 416; N 95, 331; Vwo 107; Vwo 119; Vwo 120; Vwo 696; Vwo 819; Vwo 824)

[De wandbekleding van de mijngangen tussen de ondersteuning. Deze bekleding bestaat uit een min of meer aaneengesloten reeks planken, schaalhout, knuppels of ijzeren platen. Het beschot dient om te beletten dat er stenen tussen de ondersteuning vallen.]

beschot: *bəsxot* (Brn, Zr, Hn, Zg, Wg, Wti, Edn); **beschoeiing:** *bəsxujēŋ* (Brn, Zr, Hn, Zg, Wg, Wti, Edn); **verpakking:** *vərpakeŋ* (Brn, Zr, Hn, Zg, Wg, Wti, Edn); **stootverpakking:** *štōsvərpakeŋ* Q 16 (Ms); **ijzeren verpakking:** *īzəran vərpakeŋ* L 433 (Ms); **ijzerverpak:** *īzərvərpak* Q 117a (La, Ja); **verpakijzer:** *vərpakīzə* Q 121 (Dm); **verpakhout:** *vərpakhōts* Q 121 (Dm); **stapehout:** Q 12 (Zg), (Zg); **vertrekhout:** (Wti); **schaalhout:** *šālhōts* Q 121c (Dm); **schalen:** (Edn); **bekleding:** *bəklēdeŋ* (Brn, Zr, Hn, Zg, Wg, Wti, Edn); **sclimbage:** *sklē.bāš* (Brn, Zr, Hn, Zg, Wg, Wti,

Edn); **ijzervertog:** *īzərvərtsux* Q 117a (La, Ja); *īzərvərtsox* Q 121 (Dm); **vertog:** *vərtsux* Q 112a (ON I-IV), 113 (ON I-IV); *vərtsox* (Dm); **vertogplaten:** *vərtsoxplātə* Q 117 (ON II, Em, Hk); **platen:** *plātə* Q 121b (WS); **vertogijzer:** *vərtsox-īzə* Q 121 (Dm); **verslag:** *vərslāx* Q 113 (ON I-IV); **u-balkjes:** *y-belkskəs* L 374 (Ms); **roosters:** Q 12 (Zg, Edn); **vêlouten:** *vəlūtə* (Brn, Zr); *vlutə* (Brn, Zr, Hn, Zg, Wg, Wti, Edn).

VERTAKKING

(monogr.; Vwo 128; Vwo 825)

[Vertakking van een mijngang, vooral van een steengang.]

De woordtypen „vertakking” en „bifurcatie” worden soms ook gebruikt voor de speciale ondersteuning die bij de vertakking wordt toegepast. Zij zijn daarom ook opgenomen in het lemma VERTAKKINGSONDERSTEUNING, CARRURE.]

vertakking: (Edn); *vərtakeŋ* (Brn, Zr, Hn, Zg, Wg, Wti, Edn); **bifurcatie:** *biførkāsī* (Brn, Zr, Hn, Zg, Wg, Wti, Edn).

VERTAKKINGSONDERSTEUNING, CARRURE

(monogr.; N 95, add.; N 95, 800; Vwo 128; Vwo 218; Vwo 585; Vwo 825; Vwo 826)

[Speciale ondersteuning aan de vertakking van twee mijngangen of op de plaats waar een blinde schacht in een galerij uitmondt.]

De opgave „egge” voor de mijn in Winterslag is terug te voeren op het feit dat het complex van ijzeren balken een driehoek vormt die enige gelijkenis vertoont met het landbouwwerktuig van dezelfde benaming.]

vertakkingengebint: *vərtakeŋsgəbent* (Brn, Zr, Hn, Zg, Wg, Wti, Edn); **carrure:** Q 7 (Edn), 12 (Zg, Edn); *karjyr* (Brn, Zr, Hn, Zg, Wg, Wti, Edn); *kārjyr* (Brn, Zr, Hn, Zg, Wti); *kərijr* (Brn, Zr, Hn, Zg, Wti); **passee-poutrelle:** (Zr); *pasputrəl* (Brn, Zr, Hn, Zg, Wg, Wti, Edn); **egge:** (Wg); **vertakking:** *vərtakeŋ* (Brn, Zr, Hn, Zg, Wg, Wti, Edn); **bifurcatie:** *biførkāsī* (Brn, Zr, Hn, Zg, Wg, Wti, Edn).

JUKONDERSTEUNING

(N 95, 322; N 95, 316)

[Starre ondersteuning die bestaat uit twee stijlen en een kap en is vervaardigd uit hout, kaprail of uit speciaal daarvoor gefabriceerd profielijzer. Kenmerkend voor dit type ondersteuning is het feit dat de stijlen niet haaks op de laag, maar enigszins schuin geplaatst worden. De samengestelde ondersteuning heeft dan ook de vorm van een trapezium. Zie afb. 41]

jukbouw: L 265 (Em, Ms), Q 33 (Em), 35 (Em,

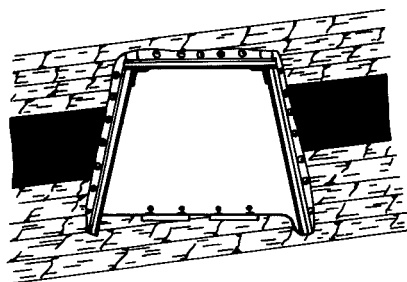

Afb. 41. jukondersteuning

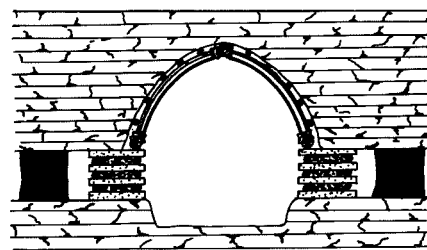

Afb. 42. Moll-ondersteuning

Hk, Wa), 113 (ON I-IV); *jøkbō.w* Q 117a (La, Ja); *jøkbōw* Q 113 (Em); *j øk-bø.w* Q 202 (ONI, III, IV); *jøkbø.w* Q 121a (Ja); *jøkbuw* Q 111 (ON I, III, IV); *jøkbu* Q 21 (Ms); **juksbouw**: *jøksbuw* L 433 (Ms); **türstokbouw**: *tjrstøkbow* Q 121 (Dm), 121c (Dm); **türstok**: *tjrstøk* Q 112a (ON I-IV), 121 (Dm), 121c (Dm); **steunbouw**: Q 3 (Wg, Wti); **tijgerbouw**: *tjærbø.w* Q 121c (Dm); **kapbouw**: *kapbøw* Q 112a (ON I-IV).

MOLL-ONDERSTEUNING

(Vwo 525)

[Ondersteuning die hoofdzakelijk bestaat uit twee opbraakschoren of twee houtbokken, twee Moll-ijzers en een houten kap. Zie afb. 42 en de semantische toelichting bij het lemma MOLL-IJZER.]

moll-kader: *mølkādær* (Brn, Zr, Hn, Zg, Wg, Wti, Edn).

MOLL-IJZER

(Vwo 374; Vwo 375; Vwo 524)

[Boogvormig ijzer in railprofiel van 2.50 m tot 3 m lengte. Aan beide einden is het ijzer voorzien van schoenen die een in de lengterichting van de mijngang gelegen ronde balk gedeeltelijk kunnen omvatten. Twee Moll-ijzers en een houten kap vormen het bovenste gedeelte van een Moll-ondersteuning.

De woordtypen „Hitler” en „Hitlerijzer” als benaming voor het Moll-ijzer waren volgens Vanwongerghem (pag. 123) vooral in zwang gedurende de Tweede Wereldoorlog. Zij kregen deze naam omdat de Moll-ijzers van Duitse oorsprong waren.]

moll-ijzer: *møljæzær* (Brn, Zr, Hn, Zg, Wg, Wti, Edn); **hitlerijzer**: *hetlærjæzær* (Brn, Zr, Hn, Zg, Wg, Wti, Edn); **hitler**: *hetlær* (Brn, Zr, Hn, Zg, Wg, Wti, Edn).

SLEUTEL VOOR MOLL-ONDERSTEUNING

(N 95, 760 add.)

[Sleutel om de bouten van Moll-ondersteuning vast te draaien. Volgens de invuller uit Q 3 werd de sleutel ook gebruikt om rails aan elkaar te verbinden.]

éclissensleutel: Q 3 (Wg, Wti).

POLYGOON-ONDERSTEUNING

(Vwo 310; Vwo 311; N 95, 318; N 95, 319)

[Uit houten of stalen segmenten bestaande hulp-ondersteuning die onder de oorspronkelijke ondersteuning wordt geplaatst als deze dreigt door te zakken.

Het woord *engels* in de woordtypen „engelse betimmering” en „engels bohets” is een foute homonymie-vertaling van het franse *anglé* dat als anglais verstaan wordt.]

engels bohets: *ejls bøhæts* (Brn, Zr, Hn, Zg, Wg, Wti, Edn); **engelse bouw**: Q 7 (Edn); *engælsæ bow* L 417 (Zg, Wti); **engelse betimmering**: *ejælsæ bætemærej* (Brn, Zr, Hn, Zg, Wg, Wti, Edn).

MEEGEVENDE ONDERSTEUNING

(N 95, 296; N 95, 297; monogr.)

[Ondersteuning die optredende dakzakking kan volgen. Meegevende ondersteuning worden in hoofdzaak in de winning en in mindere mate in de voorbereidingswerken toegepast.

Het „Usspurwiesbouwwerk” (Q 121) is een type meegevende ondersteuning dat voornamelijk in galerijen wordt gebruikt. Zie ook afb. 43. De Toussaint-Heintzmannondersteuning is een galerijondersteuning bestaande uit drie boogsegmenten van speciaal profiel, welke door middel van klemmen aan elkaar worden verbonden. Bij toenemende druk schuiven kap en stijlen langs elkaar.]

inschuifbaar bouwwerk: *ensjæfbær bøwwerk* Q 35 (Em, Hk, Wa), 121 (Wa); **schuifbouwwerk**: *sjæfbuwwerk* Q 16 (Ms); **usspurwiesbouwwerk**:

II.5

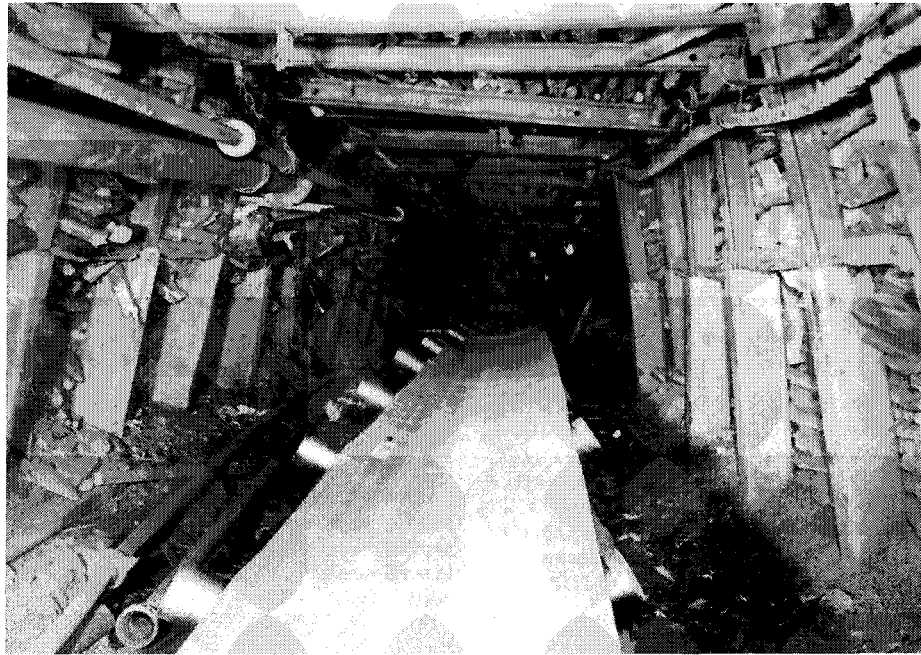

Afb. 43. meegeevende ondersteuning, in dit geval een z.g. Usspurwiesondersteuning

usperwitsbøwwerk Q 121 (Dm); **elastische bouw:** *elastišā bōw* Q 121 (Dm); *elastišā bōw* Q 112a (ON I-IV); **elastische verbouwing:** Q 3 (Wg, Wti); **kaders die toegeven:** *kādars dej towgēvā* L 417 (Zg, Wti); **toussaintkader:** Q 3 (Wg, Wti), 12 (Zg, Edn); *tusēkādār* L 417 (Zg, Wti); **kader toussaint:** K 361 (Zr); *kādār tusē* Q 1 (Zg); **kader:** L 422 (Edn); **toussaint-heintzmannbouw:** Q 121 (Dm); **t.h.-bouw:** *tēhā-bōw* Q 35 (Em, Hk, Wa), 112a (ON I-IV).

BOK

(N 95, 581; N 95, 362; N 95, 371; N 95, 324; N 95, 331; monogr.; Vwo 156; Vwo 383; Vwo 384; Vwo 410; Vwo 599; Vwo 600)

[Uit houten balken of stukken rail samengestelde ondersteuning. De balken of de rails worden daarbij twee per twee, horizontaal in het vierkant op elkaar gestapeld. Zie afb. 44. De bok wordt in breukpijlers gebruikt en dient om bij het roven van de ondersteuning mee te helpen een breuklijn te vormen, waarlangs het dak in het breukveld instort, zonder dat de instorting zich voortplant in het vervoerpand (Handb. H. pag. 22). De houten bok kan worden opgevuld met stenen, in dit geval sprak men volgens de invuller uit Q 113 op de vier Oranje-Nassaumijnen van een „steenbok”.

Om een houten bok later weer te kunnen verwijderen, werd hij volgens dezelfde respondent geplaatst op een vloer van gruis. Door dit gruis met de hak weg te krassen, viel de bok vanzelf om en kon hij in het nieuwe pand weer opgezet, d.w.z. gestapeld worden.]

bok: Q 21 (Ms), 113 (Em), 117a (La, Ja), 121 (Dm), 121a (Ja), 121b (WS), 121c (Dm); **bok** L 374 (Ms), 422 (Edn), 426 (Ms), Q 16 (Ms), 111 (ON I, III, IV), 121 (Wa); **bok** Q 112a (ON I-IV), 113 (ON I-IV), 117 (ON II, Em, Hk), (Brn, Zr, Hn, Zg, Wg, Wti, Edn); **bo.k** Q 202 (ON I, III, IV); **bōk** Q 33 (Em); **bøk** L 433 (Ms); **drokbok:** **drukbok** Q 117a (La, Ja); **steenbok:** *štēnbok* Q 113 (ON I-IV); **ijzerbok:** *īzərbok* Q 111 (ON I, III, IV), 121 (Dm), 121a (Ja); **bielsen bok:** *bilsā*

Afb. 44. houtbok

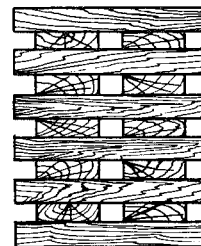

bok Q 121 (Wa); **houtbok**: *hōātsbok* Q 121a (Ja); *hōtsbok* Q 121 (Dm); *hōtþok* Q 112a (ON I-IV), 113 (ON I-IV); **pile**: (Zr, Hn, Wg); *pel* Q 1 (Zg), (Brn, Zr, Hn, Zg, Wg, Wti, Edn); **houtpile**: *hōwtpel* (Brn, Zr, Hn, Zg, Wg, Wti, Edn); **pile de bois**: (Brn, Zr); *pel dā bwa* (Brn, Zr, Hn, Zg, Wg, Wti, Edn); *pel dā ba* L 417 (Zg, Wti); **kast**: *kas* (Brn, Zr, Hn, Zg, Wg, Wti, Edn); **houtkast**: *hōwtkas* Q 7 (Edn); **houten kast**: *hōwta kas* (Brn, Zr, Hn, Zg, Wg, Wti, Edn); **ijzerkast**: *izarkas* Q 7 (Edn); **ijzeren kast**: *izərən kast* Q 7 (Edn); **pijler**: *fajlār* Q 121 (Dm), 121c (Dm); *pfajlār* Q 121 (Dm), 121c (Dm); **drokpijler**: *drokfajlār* Q 121c (Dm); **steunpijler**: *štōnpejlār* L 433 (Ms); **ijzeren pijler**: *izərə fajlār* Q 121 (Dm); **steunpilaar**: *štōnpilār* Q 16 (Ms), 113 (ON I-IV); *štōnpālēr* L 426 (Ms); **stapel**: (Wti); **ijzeren blok**: *izərə blōk* Q 35 (Em, Hk, Wa); **blok**: Q 15 (Ms); *blōk* Q 35 (Em, Hk, Wa), 113 (Em); **calage**: *kalās* Q 3 (Wg, Wti).

ANKER

(N 95, 587)

[Een verticaal voor de ijzerbok geplaatst U-balkje dat voorzien is van een door de bok heen reikende dwarsstang. Deze stang kan aan de achterzijde van de bok met een plaat worden vastgezet. Het geheel voorkomt dat railstukken ten gevolge van de druk uitspringen en ongelukken veroorzaken.]

ankerbout: *aṅkərbō.ts* Q 121c (Dm); *aṅkərbols* Q 121 (Dm); **ankerbok**: *aṅkərbōk* L 426 (Ms); **sluitanker**: *slūtāṅkār* Q 15 (Ms); **zekerheidsanker**: *zexərhētsaṅkār* Q 121 (Dm); **zekerheidsanker**: *zikərhētaṅkār* Q 113 (ON I-IV); **beveiligingsanker**: L 433 (Ms), Q 121a (Ja), 121b (WS); **pijleranker**: *fajlāraṅkār* Q 121c (Dm); **blokkenanker**: *blōkaṅkār* Q 113 (Em); **veiligheidsanker**: Q 121 (Wa); *vejlexhejsaṅkār* Q 111 (ON I, III, IV); **anker**: *aṅkār* Q 16 (Ms), 35 (Em, Hk, Wa); **slot**: *slōt* L 433 (Ms), Q 21 (Ms); **querbout**: *kwēārbōt* Q 117a (La, Ja); **zekerheidshaak**: *zexərhēts-hoāk* Q 121c (Dm); **fourche**: *furšā* Q 3 (Wg, Wti).

RAILBOKPAL

(N 95, 371 add.; monogr.)

[Rail, onderdeel van een railbok, die iets verder naar buiten is gelegd dan de andere railstukken. Door deze rail weg te slaan wordt bereikt dat de ook vanzelf instort.]

kiepscheen: *kipsēn* Q 121 (Dm); **knip**: Q 113 (ON I-IV).

BOKKENZETTER

(Vwo 157)

Mijnwerker die tijdens de vuldienst in de pijler de houtbokken die weggehaald zijn in het vul-

pand verplaatst in voorwaartse richting.]

bokkenzetter: *bōkəzētār* (Brn, Zr, Hn, Zg, Wg, Wti, Edn).

DRUKKOOITJE

(N 95, 324; monogr.)

[Een uit kruislings op elkaar bevestigde halfhouten of dunne rondhouten vervaardigd kooitje. Drukkooitjes worden op de kappen van starre ondersteuning geplaatst om de eerste druk van het dakgesteente op te vangen.

Op de Domaniale mijn had een drukkooitje volgens een invuller uit Q 121 een afmeting van 40 bij 40 centimeter. Het was samengesteld uit houten paaltjes van ongeveer 5 centimeter doorsnede.]

drukkooitje: L 433 (Ms), Q 121a (Ja); *drōkkōjtja* Q 113 (Em); **drukkooitje**: *drukkōjtja* Q 121 (Dm); **kooitje**: Q 21 (Ms), 35 (Em, Hk, Wa), 111 (ON I, III, IV), 112a (ON I-IV), 117a (La, Ja), 121 (Dm); *kōjtja* Q 202 (ON I, III, IV); *kōjtja* Q 121 (Dm); **drukkast**: *drōkkas* Q 113 (Em); *drōkkas* Q 121 (Wa); **drukkastje**: *drukkəsja* Q 121 (Dm), 121c (Dm); **kastje**: *kesja* Q 121 (Dm), 121c (Dm); **drukkorfje**: *drukkōrfja* Q 121b (WS); **korfje**: *kōrfkə* Q 113 (ON I-IV); **drukkapje**: *drukkəpja* Q 121c (Dm).

TUNNELONDERSTEUNING

(N 95, 342)

[Ondersteuning, bestaande uit twee ongeveer 4 m lange stijlen waarvan de bovenste helft gebogen is met een straal van 1.50 m. De gebogen einden van de stijlen worden met een paar zware lasplaten en bouten aan elkaar verbonden. De tunnelondersteuning wordt toegepast op plaatsen waar de gewone jukondersteuning niet toereikend is. Zie afb. 45.]

Afb. 45. tunnelondersteuning

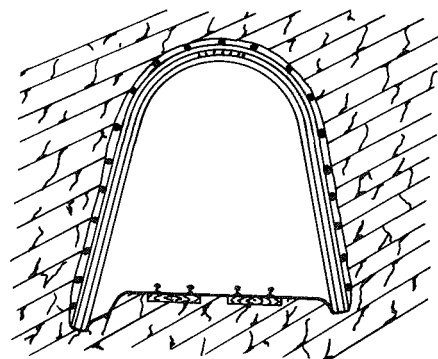

II.5

tunnelbouw: Q 3 (Wg, Wti), 35 (Em, Hk, Wa), 113 (ON I-IV), 121 (Wa); *t·ønəlbə.w* Q 202 (ON I, III, IV); *tønəlbəw* Q 113 (Em), 121a (Ja); *tønəlbuw* L 433 (Ms), Q 16 (Ms); *tønəlbū* Q 21 (Ms); *tunəlbə.w* Q 121 (Dm), 121c (Dm).

RINGONDERSTEUNING

(N 95, 342 add.; N 95, 341; monogr.)

[Gesloten ondersteuning, bestaande uit gebogen staalprofielen. De samengestelde ondersteuning heeft de vorm van een cirkel of een ovaal. De ringondersteuning wordt toegepast wanneer ruimten met grote afmetingen moeten worden ondersteund of wanneer grote drukverschijnselen worden verwacht.]

ringbouw: *reŋkbəw* Q 111 (ON I, III, IV), 112a (ON I-IV), 121 (Dm); **ringuitbouw:** *reŋkūsəw* Q 121 (Dm); **ringbouwwerk:** *reŋkbō.wwerk* Q 117a (La, Ja).

BETONBLOKKENKOKER

(N 95, 341; monogr.; N 95, 342).

[Gesloten ondersteuning die is opgebouwd uit betonblokken. Deze ondersteuning wordt gebruikt in steengangen die langere tijd bestaan en op plaatsen waar grote druk wordt verwacht of, volgens de invuller uit Q 33, waar weinig of geen onderhoud mogelijk is of was. Zie afb. 46.

Uit de opmerkingen van een respondent uit Q

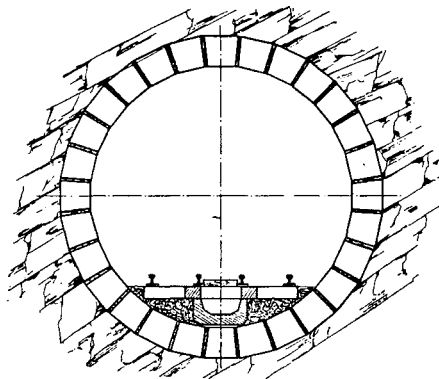

Afb. 46. betonblokkenkoker

113 blijkt dat men in de vier Oranje-Nassaumijnen de betonblokkenkoker bij een storing toe-
paste.]

blokkenkoker: *bləkəkəkər* Q 111 (ON I, III, IV); *bləkəkəkər* Q 21 (Ms), 35 (Em, Hk, Wa); **blokkenring:** *bləkəreŋk* Q 112a (ON I-IV); **betonnen koker:** *bətəŋə koəkər* L 426 (Ms); **betonkoker:** Q 3 (Wg, Wti), 121 (Wa); *bətonkəkər* L 433 (Ms);

bətəŋkəkər Q 15 (Ms); *pət·əŋkə.akər* Q 202 (ON I, III, IV); *bətəŋkəkər* Q 117a (La, Ja), 121 (Dm); *bətəŋkəkər* Q 113 (Em); *bətəŋkəkər* Q 111 (ON I, III, IV); *bətonkoəkər* Q 16 (Ms); **drukkoker:** *drukkoəkər* Q 113 (ON I-IV); **koker:** *kəkər* L 426 (Ms); *kəkər* Q 21 (Ms), 117a (La, Ja); **kokerbouw:** Q 121a (Ja); *kə.akərbə.w* Q 202 (ON I, III, IV); **betonlutte:** *bətəŋlət* Q 121c (Dm); **betonroor:** *bətəŋrər* Q 121c (Dm); **culée:** *kulē* L 417 (Zg, Wti); **boom:** *bəwm* L 417 (Zg, Wti).

BETONBLOK

(monogr.; N 95, 289; Vwo 121; Vwo 140; Vwo 245)

[Betonnen blok met speciale vorm; overlans doorgesneden heeft hij de vorm van een trapezium. Dit type betonblok wordt vooral gebruikt in betonblokkenkokers van blijvende steengangen.]

betonblok: *bətənbłək* (Brn, Zr, Hn, Zg, Wg, Wti, Edn); *bətənbłək* Q 121 (Dm); **kokerblok:** *kəkərbłək* Q 121 (Dm); **blok:** *blək* Q 7 (Edn), (Brn, Zr, Hn, Zg, Wg, Wti, Edn); **claveau:** (Hn); *klavō* (Brn).

MAL

(monogr.; Vwo 223; Vwo 243; Vwo 331)

[Houten of metalen boog die wordt gebruikt bij het plaatsen van betonblokken als bekleding van blijvende steengangen.]

mal: *mal* (Brn, Zr, Hn, Zg, Wg, Wti, Edn); **cintre:** *sentr* (Brn, Zr, Hn, Zg, Wg, Wti, Edn); *sətrə* (Brn, Zr, Hn, Zg, Wg, Wti, Edn); **gabarit:** *gabaret* (Brn, Zr, Hn, Zg, Wg, Wti, Edn); *gábəri* (Wg); *gábáret* (Wg).

BROCHE

(Vwo 200)

[Stuk ijzer van ongeveer 60 cm lengte dat men door het betonblok steekt om dit op de houten of ijzeren mal te trekken.]

broche: *brəš* (Brn, Zr, Hn, Zg, Wg, Wti, Edn).

STEENDAM

(N 95, 586)

[Een soort galerijbeveiliging bestaande uit twee evenwijdig aan de galerij lopende steenmuren waartussen een steenvulling is aangebracht. De steenmuren moeten met de hand worden opgetrokken en zijn samengesteld uit brokken steen.]

steendam: Q 33 (Em), 35 (Em, Hk, Wa); *stədam* L 265 (Em, Ms); *štədam* Q 113 (Em, ON I-IV), 117a (La, Ja), 121 (Dm), 121a (Ja), 121c (Dm); *štē.d·am* Q 202 (ON I, III, IV); *štəjndam* L 426 (Ms), 433 (Ms), Q 15 (Ms), 16 (Ms), 111 (ON I, III, IV); *stəjndam* L 374 (Ms); **dam:** L 422

(Edn); **steenrib**: *štērep* Q 121 (Dm), 121c (Dm); **steenbok**: *štēbøk* Q 113 (ON I-IV), 117 (ON II, Em, Hk); **gevulde stape**: *gavēldā stap* L 417 (Zg, Wti); **steenmuur**: Q 3 (Wg, Wti); *štēmuar* Q 121b (WS), 121c (Dm); *štēmūr* Q 112a (ON I-IV); **steenpacks** (mv.): *štēpeks* Q 113 (Em), 121 (Wa); **packs** (mv.): *pēks* Q 21 (Ms); *peks* L 374 (Ms), Q 15 (Ms).

VERSCHUIVEN

(div.)

[Gezegd van een ondersteuning die door zijdelingse druk in een galerij of steengang van zijn plaats schuift.]

heruitkomen: *arūskomā* Q 121 (Dm); **varen**: *vārā* Q 121 (Dm).

BREKEN, DOORBREKEN

(N 95, 355; monogr.)

[Gezegd van ondersteuning en met name de kap ervan. Ondersteuning kunnen breken als gevolg van de druk in het gesteente.]

breken: L 422 (Edn); *brēkā* L 426 (Ms), 433 (Ms), Q 35 (Em, Hk, Wa), 111 (ON I, III, IV); *brēkā* Q 113 (ON I-IV); *brē.akā* Q 202 (ON I, III, IV); *brēakā* Q 117a (La, Ja); *brēxā* Q 121 (Dm, Wa), 121a (Ja), 121b (WS), 121c (Dm); **doorbreken**: *dōrbrēkā* L 374 (Ms); *dō.rxbēxā* Q 121 (Dm); **kapotbreken**: *ka.p-qt-brē.akā* Q 202 (ON I, III, IV); **knappen**: *knapā* Q 117 (ON II,

Em, Hk); **knicksen**: *kniksā* Q 121 (Dm), 121c (Dm); **verrekken**: *vārrekā* Q 21 (Ms); *vrekā* Q 121c (Dm); **in de knieën gaan**: *en dā knejā joā* Q 121 (Dm), 121c (Dm).

KNIKKEN

(N 95, 357; monogr.)

[Gezegd van een stijl die door te zware belasting doorbuigt.]

knicksen: *kniksā* Q 121 (Dm), 121c (Dm); **doorbuigen**: *dōrbōjgā* L 426 (Ms), 433 (Ms); *dōrxbōgā* Q 113 (ON I-IV), 121a (Ja), 121b (WS); *dōrxbōgā* Q 117a (La, Ja); **krom gaan**: *kromp gōan* Q 35 (Em, Hk, Wa); **buigen**: *bōjgā* Q 112a (ON I-IV); *bōjā* Q 121 (Wa); **doorzakken**: Q 3 (Wg, Wti); *dōrzakā* Q 21 (Ms); **doorduwen**: L 422 (Edn); **door de knieën gaan**: *dōrx dā knejā jōn* Q 121 (Dm); **in de knieën gaan**: *en dā knejā jōn* Q 121 (Dm), 121c (Dm); **in gen knieën staan**: *e gān knejā štoā* Q 113 (Em); **verrekken**: *vārrekā* Q 16 (Ms); **breken**: *brēkā* L 433 (Ms); **vouwen**: *fāvā* L 286 (Edn); **plooien**: K 361 (Zt); **onder drok zijn**: *oņar drok zīā* Q 121c (Dm).

ONDERSTEUNINGEN LOSMAKEN

(monogr.; N 95, 510)

[Ondersteuning losmaken, A. om beschadigde stijlen en kappen te verwijderen en te vervangen door nieuwe; B. om te voorkomen dat ondersteuning door de druk op de zijwanden

Afb. 47. druk, gesteentedruk



II.5

en dak worden beschadigd.

In het eerste geval gebruikte men op de Domaniële het woordtype „lüften”, in het tweede het woordtype „lozen” (Lochtman pag. 71/181.)

vrijmaken: *vrejmāxə* Q 121 (Dm); *vrimākə* (ON III, Em, Ms); **lüften:** *løftə* Q 121 (Dm), (Dm, La, WS, ON II, ON III, Em, Ms); **lozen:** *lyəzə* Q 121 (Dm), (Dm, La, WS, ON II, ON III, Em, Ms).

DRUK

(monogr.; N 95, 524; N 95, 357; N 95, 385; N 95, 843; N 95, 324; Vwo 292)

[Algemeen gebruikte benaming voor de druk in het gesteente. Zie afb. 47.]

druk: Q 7 (Edn), 121 (Dm, Wa); *drøk* K 361 (Zr), L 374 (Ms), (Brn, Zr, Hn, Zg, Wg, Wti, Edn); *drøk* Q 15 (Ms), 21 (Ms), 113 (Em); **drok:** *drok* Q 121c (Dm); *dru.k* Q 202 (ON I, III, IV); *druk* Q 121 (Dm), 121b (WS), 121c (Dm).

DICHTGROEIEN

(N 95, 385; N 95, 386; monogr.)

[Gezegd van een mijngang die door de druk op het gesteente langzaam wordt toegedrukt.]

toewassen: *tōwwāsə* Q 113 (Em); *to.wwāsə* Q 117a (La, Ja); *tuwasə* L 426 (Ms), Q 15 (Ms); *towwāsə* Q 113 (ON I-IV); *tsōwwāsə* Q 121 (Dm, Wa), 121c (Dm); *tsōwwāsə* Q 121b (WS); **toegroeiën:** *tugrəə* Q 15 (Ms); *tugrəjə* L 433 (Ms); *tsōwgrəjə* Q 121a (Ja); **langzaam toevallen:** *lan-zām tuvalə* L 433 (Ms); **toegaan:** *tugəən* L 286 (Edn); *tugəə* Q 35 (Em, Hk, Wa); **zich vullen:** *zex vølə* Q 121c (Dm); **te brok gaan:** *tsə brox joə* Q 121 (Dm), 121c (Dm); **poffen:** L 422 (Edn), Q 7 (Edn); **dichtpoffen:** *dextpufə* Q 33 (Em); **toepoffen:** *tupufə* Q 33 (Em); bij de volgende opgaven moet men zich het omringende gesteente als subject denken: **toeknijpen:** *təwknijpə* Q 113 (ON I-IV); **toepressen:** *towpresə* L 417 (Zg, Wti); **langzaam toepressen:** Q 3 (Wg, Wti); **toeduwen:** *towdøjə* Q 112a (ON I-IV); *tudyjə* Q 16 (Ms); *tuwdyjə* Q 111 (ON I, III, IV); **duwen:** *dujə* Q 21 (Ms); *døjə* Q 121 (Dm).

ZIJDELINGSE DRUK

(N 95, 386; N 95, 387; N 95, 845; monogr.)

[Zijdelingse druk op de wanden van een mijngang.]

zijdruk: L 422 (Edn); *zijdrøk* Q 111 (ON I, III, IV); *zijdrøk* Q 117a (La, Ja); **zijdrok:** *zidrok* Q 121 (Wa); *zidrok* Q 121b (WS); *zidruk* Q 121 (Dm), 121c (Dm); **druk opzij:** *drøk op-zej* K 361 (Zr); **stootdruk:** *štōsdrøk* L 426 (Ms), Q 15 (Ms), 21 (Ms); *štōsdrøk* Q 33 (Em), 35 (Em, Hk, Wa); *štuəsdrøk* Q 111 (ON I, III, IV); **stootdrok:** *štōt-druk* Q 117a (La, Ja); *štuəsdruk* Q 113 (Em), 121 (Dm, Wa), 121c (Dm); *štuəsdruk* Q 112a (ON

I-IV), 117 (ON II, Em, Hk); *št-uəs-dru.k* Q 202 (ON I, III, IV); **druk in de stoot:** *drøk en də štōs* L 374 (Ms); **druk uit de stoot:** *drøk üt də štōs* L 374 (Ms); **druk uit de stoot:** *druk üt dər štōəs* Q 113 (ON I-IV); **druk op de stoot:** *druk op dər štūəs* Q 121a (Ja); *druk op dər štōəs* Q 113 (ON I-IV); *dru.k -o.p- dər št-uəs* Q 202 (ON I, III, IV); **druk op de stoten:** *druk op də štjəs* Q 112a (ON I-IV); **druk vanuit de zijwanden:** *drøk vanüt də ziwənj* L 433 (Ms); **druk van de zijwanden:** *druk van də ziwənj* Q 121c (Dm); **druk op de zijwanden:** *drøk op də ziwənj* L 433 (Ms); **druk op de flanken:** Q 3 (Wg, Wti); **pressing op de zijkanten:** Q 3 (Wg, Wti); **druk langs pied nu (?):** L 422 (Edn).

ZWELLEN

(N 95, 386)

[Gezegd van galerijwanden die opzwellen tengevolge van druk op het gesteente.]

uitzetten: Q 3 (Wg, Wti); *ützətə* Q 16 (Ms); *üs-zetsə* Q 121c (Dm); **uitkomen:** *ütkomə* Q 113 (ON I-IV); **in de baan komen:** *en də bān ko.mə* Q 121 (Wa); **kwellen:** *kwelə* Q 121 (Dm), 121b (WS), 121c (Dm); **zwellen:** *žwela* L 433 (Ms); *šwela* L 426 (Ms), Q 113 (ON I-IV); **duwen:** *dujə* Q 21 (Ms); de stoot- *døjt* Q 121 (Dm), 121a (Ja); **duwen vanuit de stoot:** de mijnwerker zegt- *ət døjt vanūs dər štūəs* Q 121b (WS).

NABREKEN

(N 95, 903; N 95, 390; N 95, 384; monogr.; Vwo 216; Vwo 537)

[Gesteente uit het dak en eventueel uit de wanden wegnemen om op deze wijze toegedrukte galerijen en steengangen weer te verruimen. Zie afb. 48.]

nabreken: L 422 (Edn), Q 33 (Em); *nābrəkə* (Brn, Zr, Hn, Zg, Wg, Wti, Edn); *nōbrəkə* L 265 (Em, Ms), 374 (Ms), 417 (Zg, Wti), 426 (Ms), 433 (Ms), Q 15 (Ms), 21 (Ms), 111 (ON I, III, IV), 112a (ON I-IV); *noabrəkə* Q 35 (Em, Hk, Wa), 112a (ON I-IV); *n-əabrəkə* Q 202 (ON I, III, IV); *noabrəkə* Q 117a (La, Ja); *nōabrəkə* Q 117a (La, Ja); *nəabrəkə* Q 113 (Em); *nōabrəkə* Q 117 (ON II, Em, Hk); *nōbrəkə* Q 113 (ON I-IV); *noabrəkə* Q 121 (Dm, Wa), 121a (Ja), 121c (Dm); *nōbrəkə* Q 121b (WS); *nōbrəkə* Q 121c (Dm); **narijten:** *noərisə* Q 121 (Dm, Wa), 121c (Dm); *nōrisə* Q 121b (WS); **recarrerren:** Q 3 (Wg, Wti); *rəkārərə* (Brn, Hn, Wti, Edn); **uitcarrerren:** *owitārərə* L 417 (Zg, Wti); **carrerren:** Q 12 (Zg, Edn), (Zr, Zg, Wg); *karərə* K 361 (Zr), (Brn, Zr, Hn, Zg, Wg, Wti, Edn); **carrage maken:** Q 3 (Wg, Wti).



Afb. 48. nabreken

NABRAAKBRES

(monogr.; N 95, 903; Vwo 214; Vwo 215; Vwo 535; Vwo 536)

[Plaats waar men door het wegnemen van gesteente uit dak en wanden en door het plaatsen van een nieuwe ondersteuning een gedeeltelijk toegedrukte mijngang weer verruimt.]

carragebres: *karāžəbres* (Brn, Zr, Hn, Zg, Wg, Wti, Edn); **carrage:** Q 7 (Edn); *karāš* Q 1 (Zg), (Brn, Zr, Hn, Zg, Wg, Wti, Edn); **recarrage:** *rəkārāš* (Brn, Hn, Wti, Edn); **nabraakbres:** *nābrākəbres* (Brn, Zr, Hn, Zg, Wg, Wti, Edn); **nabraakstoel:** *nābrākstul* (Brn, Zr, Hn, Zg, Wg, Wti, Edn).

NABREKER

(Vwo 129; Vwo 217; Vwo 538; Vwo 654)

[Mijnwerker die door het verwijderen van gesteente in dak en wanden de mijngangen verruimt die door de druk te klein zijn geworden.]

carreur: *karəřr* (Brn, Zr, Hn, Zg, Wg, Wti, Edn); **bijbreker:** *bəjbrəkər* (Brn, Zr, Hn, Zg, Wg, Wti, Edn); **nabreker:** *nābrəkər* (Brn, Zr, Hn, Zg, Wg, Wti, Edn); **recarreur:** *rəkārəřr* (Brn, Hn, Wg, Wti, Edn); *rəkərəřr* (Brn, Zr, Hn, Zg, Wg, Wti, Edn).

POFFEN

(N 95, 388; N 95, 932; N 95, 387; monogr.; Vwo 456; Vwo 612; Vwo 721; Vwo 860)

[Gezegd van de vloer van een mijngang die door de druk omhoog komt.

De invuller uit Q 15 merkt hierover voor de mijn Maurits op dat het „zwellen” vooral voorkwam, wanneer het vloergesteente van de gang zachter was dan het dakgesteente.]

poffen: L 422 (Edn); *pořə* L 265 (Em, Ms), 374 (Ms), 433 (Ms), Q 15 (Ms); *pořə* L 286 (Edn), Q 21 (Ms), (Brn, Zr, Hn, Zg, Wg, Wti, Edn); *puřə* Q 33 (Em), 35 (Em, Hk, Wa), 111 (ON I, III, IV), 112a (ON I-IV), 113 (Em, ON I-IV), 117a (La, Ja), 121 (Dm, Wa), 121a (Ja), 121b (WS), 121c (Dm); *pořə* L 374 (Ms); *pořə* L 426 (Ms); **oppoffen:** *oppořə* L 417 (Zg, Wti), Q 7 (Edn); *oppořə* Q 3 (Wg, Wti); *o.ppu.řə* Q 202 (ON I, III, IV); **kwellen:** Q 15 (Ms); *kwelə* Q 121 (Dm); *kwelə* (Brn, Zr, Hn, Zg, Wg, Wti, Edn); **werken:** *werkə* (Brn, Zr, Hn, Zg, Wg, Wti, Edn); **souffleren:** L 422 (Edn); *suřlērə* (Brn, Zr, Hn, Zg, Wg, Wti, Edn); **omhoog komen:** de *dəye-kəmt-əmiux* K 361 (Zr).

II.5

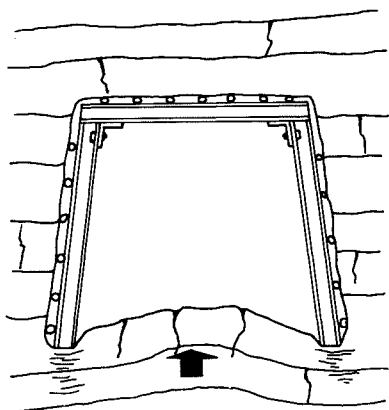

Afb. 49. poffing, zwelling

POFFING, ZWELLING

(monogr.; Vwo 720)

[Het omhoogkomen van de vloer van een mijn-gang tengevolge van druk op het gesteente. Zie afb. 49.]

soufflage: Q 12 (Zg, Edn); **souflās** Q 1 (Zg), (Brn, Zr, Hn, Zg, Wg, Wti, Edn); **zwelling:** (Zr); **poffing:** (Edn); **oppoffing:** (Wti); **opblazing:** (Brn).

ZINKEN

(N 95, 389; N 95, 903; monogr.; Vwo 75; Vwo 541; Vwo 650; Vwo 870)

[Een opgepofte vloer bijwerken en lager maken om op deze wijze de mijngang weer op hoogte te brengen.]

Volgens de invuller uit Q 15 hoefde men in dat geval de ondersteuning van de galerij niet te vernieuwen.]

zinken: L 433 (Ms), Q 15 (Ms); **zeṅka** L 265 (Em, Ms), Q 35 (Em, Hk, Wa), 113 (Em), 117 (ON II, Em, Hk), 117a (La, Ja), 121a (Ja); **zenken:** **zeṅka** Q 111 (ON I, III, IV), 121 (Dm), (Edn); **zeṅka** L 426 (Ms), Q 121 (Dm); **afzinken:** **āf-zeṅka** Q 113 (ON I-IV); **stokken:** **štoka** (Dm, La, WS, ON II, ON III, Em, Ms); **nastokken:** **noaštoka** Q 121 (Dm); **bijstokken:** **bištoka** (ON III, Em, Ms); **bejštoka** Q 121 (Dm), (Dm, La, WS, ON II); **bacteren:** **baktēra** (Edn); **ravaleren:** **ravalēra** (Brn, Zr, Hn, Zg, Wg, Wti); **nagraven:** **nāgrāva** (Brn, Zr, Hn, Zg, Wg, Wti, Edn).

ZINKING, EFFENING

(monogr.; N 95, 903; N 95, 389; Vwo 74; Vwo 276; Vwo 306; Vwo 543; Vwo 652; Vwo 653)

[Het bijwerken en lager maken van de opgepofte vloer om op deze wijze de mijngang weer op

hoogte te brengen.]

Defoin (pag. 117) merkt over de woordtypen „rebassinage”, „dépiétage” en „ravalement” het volgende op: „Doorgaans begint het zwellen van de vloer in het midden van de galerij. Vangt men op tijd met het effenen aan, dan heeft men wat men in 't Frans *rebassinage* noemt. Wordt ze later verricht - wanneer het gesteente ook rondom de voet van de stijlen is opgezwollen - dan krijgt zulke bewerking de naam van *dépiétage*. *Ravalement* heeft dezelfde betekenis doch verwijst meer naar het lager leggen van spoorrails.”] **effening:** **efəneṅ** (Brn, Zr, Hn, Zg, Wg, Wti, Edn); **rebassinage:** **rəbasnāš** (Brn, Zr, Hn, Zg, Wg, Wti, Edn); **bactage:** L 422 (Edn); **baktāš** (Edn); **dépiétage:** **dēpijētāš** (Brn, Zr, Hn, Zg, Wg, Wti, Edn); **ravalement:** **ravlment** (Brn, Zr, Hn, Zg, Wg, Wti, Edn); **nagraving:** **nāgrāveṅ** (Brn, Zr, Hn, Zg, Wg, Wti, Edn).

NAGRAVER

(Vwo 542; Vwo 651)

[Mijnwerker die de opgepofte vloer van de galerij opruimt. In voorkomende gevallen is de nagraver tevens spoorlegger.]

nagraver: **nāgrāvər** (Brn, Zr, Hn, Zg, Wg, Wti, Edn); **ravaleur:** **ravaləṛ** (Brn, Zr, Hn, Zg, Wg, Wti, Edn).

Winning

WINNING

(N 95, 201; N 95, 172; Vwo 19; Vwo 25; Vwo 32; Vwo 316; Vwo 563; Vwo 864)

[De werken die rechtstreeks betrekking hebben op het winnen van de kolen, dit in tegenstelling tot de voorbereidende en ontsluitende werken.]

exploitatie: Q 7 (Edn); **eksplwatāsi** (Brn, Zr, Hn, Zg, Wg, Wti, Edn); **afbouwwerken:** **af-bōwwerka** (Brn, Zr, Hn, Zg, Wg, Wti, Edn); **afbouw:** **af-bōw** (Brn, Zr, Hn, Zg, Wg, Wti, Edn); **āfbow** Q 112a (ON I-IV), 121 (Dm), (Dm, La, WS, ON II, ON III, Em, Ms); **ontginning:** **ontgeneṅ** (Brn, Zr, Hn, Zg, Wg, Wti, Edn); **abattage:** **abatāš** (Brn, Zr, Hn, Zg, Wg, Wti, Edn); **kolenwinning:** **kūləwəneṅ** L 417 (Zg, Wti); **kōləwəneṅ** L 433 (Ms); **koolwinning:** **koalwəneṅ** Q 113 (ON I-IV); **winning:** **weneṅ** (Brn, Zr, Hn, Zg, Wg, Wti, Edn); **kolenvordering:** **kōlə-vōrdareṅ** Q 117 (ON II, Em, Hk); **vordering:** **vōrdareṅ** Q 202 (ON I, III, IV); **vōrdareṅ** Q 35 (Em, Hk, Wa); **vordering:** **vōdaruṅ** Q 121 (Dm, Wa); **vōdaruṅ** Q 121c (Dm); **förderung:** **fōrdaruṅ** Q 121b (WS); **het kolen:** **ət kōlə** Q 33 (Em).

BREUKWINNING

(Vwo 197; Vwo 198)

[Methode van ontginning die erin bestaat stelselmatig het dakgesteente boven de ontkoolde ruimte te laten instorten.]

breukwinning: *brøkwenej* (Brn, Zr, Hn, Zg, Wg, Wti, Edn); **breukbouw:** *brøkbōw* (Brn, Zr, Hn, Zg, Wg, Wti, Edn).

BLOKBREUKWINNING

(Vwo 141)

[Het blokgewijs winnen van kolen volgens de instortmethode. Vergelijk het lemma BREUKWINNING.]

blokbreukbouw: *bløkbøkbōw* (Brn, Zr, Hn, Zg, Wg, Wti, Edn).

WINNEN

(N 95, 201; monogr.; Vwo 28; Vwo 562; Vwo 863; div.)

[Een steenkoollaag ontginnen.]

vorderen: *vørdarə* Q 111 (ONI, III, IV); *vødarə* Q 121a (Ja); *vødarə* Q 117a (La, Ja); **winnen:** *wenə* (Brn, Zr, Hn, Zg, Wg, Wti, Edn); **kolen winnen:** *koalə wenə* Q 16 (Ms); **kolen delven:** *kølə delvə* L 433 (Ms); **kolen uithalen:** *koalə üthølə* L 426 (Ms); **afstreben:** *åfstrēbə* Q 121 (Dm), (Dm, La, WS, ON II, ON III, Em, Ms); **vortstreben:** *vutstrēbə* Q 121 (Dm); **afpijlaren:** *afpejlərə* (Ms); **ontginnen:** *ont-genə* (Brn, Zr, Hn, Zg, Wg, Wti, Edn); **afbouwen:** *af-bōwə* (Brn, Zr, Hn, Zg, Wg, Wti, Edn); **ontkolen:** *øntkølə* Q 21 (Ms).

WINNINGSDRUK

(Vwo 27) [Druk in het gesteente ten gevolge van de ontginning van koollagen.]

afbouwdruk: *af-bōwdrøk* (Brn, Zr, Hn, Zg, Wg, Wti, Edn).

AFKANTEN

(monogr.)

[Oude, primitieve winningsmethode waarbij men het ontkoolde gedeelte van een pijler zolang liet openstaan, tot de houten ondersteuning en de druk op de veel te grote ruimte niet meer konden dragen en een waarschuwend gekraak lieten horen. Iedereen zocht dan een goed heenkomen, terwijl het dak instortte. Als alles weer rustig was geworden, dreef men op een andere plaats een nieuwe ophouw.]

afkanten: *åfkantə* (Dm, Em).

KANT

(monogr.)

[Het stuk steenkool dat men moest laten staan bij het „afkanten” (zie het lemma AFKANTEN).]

kant: *kayk* (Dm).

PIJLER (zie kaart)

(N 95, 278; monogr.; Vwo 29; Vwo 171; Vwo 595; Vwo 765; Vwo 769; Vwo 779)

[Koolwinplaats van langgerekte vorm. De pijler wordt in de lengterichting enerzijds door de te delven koollaag, anderzijds door een ontkoolde ruimte begrensd en verschuift dwars op de lengterichting. De pijlerlengte wordt bepaald door de onderlinge afstand van de twee bij de pijler behorende galerijen. De hoogte van de pijler komt in het algemeen overeen met de dikte van de te delven koollaag. Zie afb. 1.

Het woordtype „boulevard” wordt gebruikt voor een grote pijler waarin men rechtopstaand de kolen kan losmaken.]

pijler: L 374 (Ms), Q 15 (Ms), 111 (ON I, III, IV), 121 (Wa); *pilə* Q 16 (Ms), 117 (ON II, Em, Hk); *pejlər* L 265 (Em, Ms), 426 (Ms), 433 (Ms), Q 21 (Ms), 33 (Em), 35 (Em, Hk, Wa), 112a (ON I-IV), 113 (Em), 117 (ON II, Em, Hk), 117a (La, Ja); *pajlər* Q 121a (Ja); *pējlər* (Brn, Zr, Hn, Zg, Wg, Wti, Edn); **strebe:** *strēp* Q 15 (Ms), 111 (ON I, III, IV), 112a (ON I-IV), 113 (Em, ON I-IV), 117a (La, Ja), 119 (La, Ja), 121 (Dm), 121b (WS), 121c (Dm); *štr-ēp* Q 202 (ON I, III, IV); **taille/tèye:** L 422 (Edn), Q 7 (Edn), 12 (Zg, Edn); *tāj* (Brn, Zr, Hn, Zg, Wg, Wti, Edn); *taj* L 417 (Zg, Wti); *tēj* L 286 (Edn), (Brn, Zr, Hn, Zg, Wg, Wti, Edn); *tē* Q 3 (Wg, Wti), (Brn, Zr, Hn, Zg, Wg, Wti, Edn); *tej* K 361 (Zr), L 422 (Edn), Q 1 (Zg); *tej* Q 1; **afbouwgalerij:** *af-bōwgalərēj* (Brn, Zr, Hn, Zg, Wg, Wti, Edn); **boulevard:** *bulvār* (Brn, Zr, Hn, Zg, Wg, Wti, Edn).

LANGSPIJLER

(N 95, 479; N 95, 286)

[Pijler die in de hellingsrichting van de koollaag ligt.

Voor de fonetische documentatie van de woorddelen *-[pijler]*, *-[strebe]* en *-[taille]* zie men het lemma PIJLER.]**langspijler:** L 422 (Edn), Q 15 (Ms), 111 (ON I, III, IV), 121 (Wa); *lans[pijler]* L 426 (Ms), 433 (Ms), Q 35 (Em, Hk, Wa), 113 (Em), 117a (La, Ja), 121a (Ja); **langstrebe:** *lans[strebe]* Q 112a (ON I-IV), 113 (ON I-IV), 117a (La, Ja), 121 (Dm), 121b (WS), 121c (Dm); *lans-* Q 121c (Dm); *l-ans-* Q 202 (ON I, III, IV); **langstaille:** *lans[taille]* L 417 (Zg, Wti).

II.5

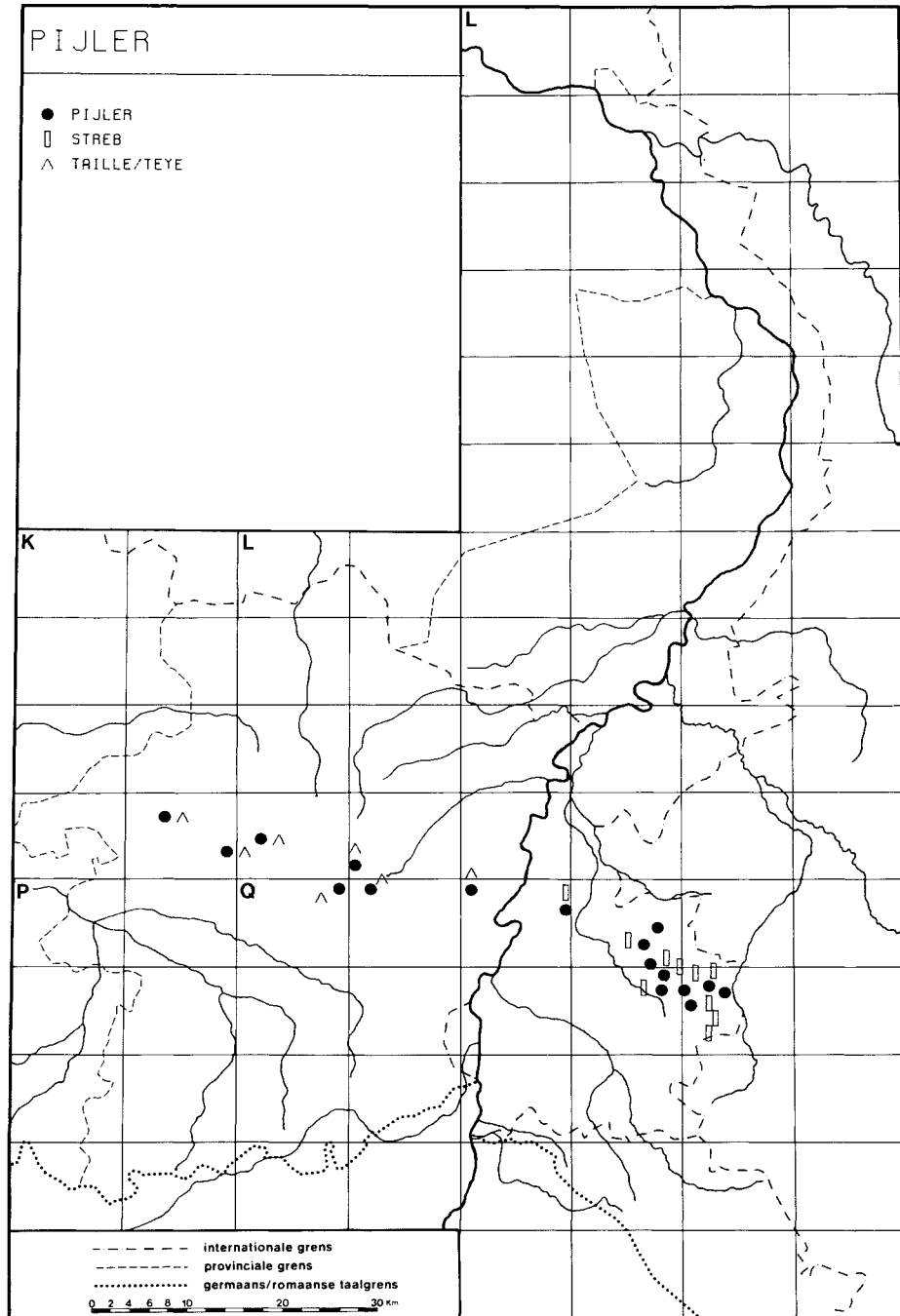

DWARSPIJLER

(N 95, 480; N 95, 286)

[Pijler die evenwijdig aan de strijkrichting van de koollaag ligt.

Zie voor de fonetische documentatie van het woorddeel *-[pijler]* het lemma *PIJLER*.]

dwarspijler: L 374 (Ms), 422 (Edn); Q 15 (Ms), 111 (ON I, III, IV), 121 (Wa); *dwarspijler* L 426 (Ms), Q 35 (Em, Hk, Wa), 121a (Ja); *dwēš-* Q 16 (Ms); **warspijler:** *wēšpejlar* Q 113 (Em); **querspijler:** *kwērspejlar* L 433 (Ms); **dwarstreb:** *dwēštrēp* Q 113 (ON I-IV); **querstreb:** *kwērštrēp* Q 112a (ON I-IV); *kwēarštrēp* Q 117a (La, Ja), 121c (Dm); *kwē.arštrēp* Q 202 (ON I, III, IV); **parallelstreb:** *paralēštrēp* Q 121 (Dm); **dwarstaille:** *dwarstej* L 417 (Zg, Wti).

DIAGONALE PIJLER

(N 95, 285)

[Pijler die niet in de hellingsrichting noch in de strijkrichting van de koollaag ligt maar in een schuine stand tussen deze richtingen in. Een diagonale pijler wordt meestal toegepast in steile lagen om de helling te verminderen en daardoor ook de snelheid van de te vervoeren steenkolen. In halfsteile en vlakke lagen wordt de diagonale pijler soms gekozen om een betere stand ten opzichte van de splitsvlakken te krijgen.]

diagonaalpijler: Q 111 (ON I, III, IV).

HELLING VAN EEN KOOLLAAG

(N 95, 519; monogr.)

[De hoek die een koollaag maakt met het horizontale vlak. Deze hoek, de hellingshoek, kan 0 tot 90 graden bedragen. Naar gelang de hellingshoek onderscheidt men vlak liggende, halfsteile en steile lagen.

Het overgrote deel der koollagen in Zuid-Limburg (Ned.) ligt onder een flauwe helling. Soms komen daar halfsteile en steile hellingen voor (Driessen, pag. 8).]

helling: L 422 (Edn), Q 15 (Ms); *hēleŋ* K 361 (Zr), L 374 (Ms), 417 (Zg, Wti), 433 (Ms); **verloop van de laag:** *vārlōf van dā loax* Q 121c (Dm); **pente:** *pēntā* Q 3 (Wg, Wti); *pēntā* Q 1 (Zg); *pejnt* Q 3 (Wg, Wti); **talud:** Q 7 (Edn); **gefälle:** *gāfel* Q 121b (WS); **het invallen:** *at envalā* Q 112a (ON I-IV), 113 (ON I-IV); *at e.nvalā* Q 121 (Wa); *at evalā* Q 111 (ON I, III, IV), 121 (Dm), 121c (Dm); **het vallen van de kolentaalag:** *at valā van dā kōlāloloax* Q 113 (Em); **het stijgen:** *at šūgā* Q 35 (Em, Hk, Wa), 113 (Em); *at štiagā* Q 117a (La, Ja); **het aanstijgen:** *at āštijā* Q 121 (Dm); *at āštijā* Q 121a (Ja).

EEN STEILE HELLING HEBBEN

(monogr.)

[Gezegd van een koollaag of pijler.]

scherp staan: *šerp šton* Q 121 (Dm); *šerp štoa* Q 121 (Dm); **scherp liggen:** *šerp leqā* Q 121 (Dm).

STREKKING

(N 95, 519; N 95, 393; monogr.)

[Als de hellende koollaag het horizontale vlak, bijvoorbeeld de „verdieping”, snijdt, kan men zich een snijlijn denken. Deze snijlijn loopt dus altijd horizontaal en ligt tegelijkertijd in de koollaag. Dit is de strekkingslijn of de strekking.]

strekkingslijn: *štrekeŋ* L 426 (Ms), 433 (Ms); **strekkingslijn:** *štreklīn* L 433 (Ms); **het strijken:** *at štrikā* Q 111 (ON I, III, IV), 112a (ON I-IV); *at štrixā* Q 121 (Dm, Wa), 121c (Dm); **het strijken van de laag:** *at štrikā van dā loax* Q 35 (Em, Hk, Wa); **horizontale lijn:** Q 33 (Em), 113 (ON I-IV); **laagverloop:** *loaxvārlōp* Q 117a (La, Ja).

VLAKKE PIJLER

(N 95, 284; monogr.; N 95, 287)

[Pijler met een hellingspercentage tussen 0 en 20 graden.]

vlakke pijler: L 265 (Em, Ms), 374 (Ms), Q 33 (Em), 111 (ON I, III, IV), 121 (Wa); *vlakā pejlar* Q 35 (Em, Hk, Wa); *vlakā pejlar* L 374 (Ms), 426 (Ms), 433 (Ms), Q 21 (Ms), 113 (Em); *vlakā pīlar* Q 16 (Ms); *vlakā pajlar* Q 121a (Ja); **vlakke streb:** *vlakā štrēp* Q 112a (ON I-IV), 113 (ON I-IV); *flaxā štrēp* Q 121 (Dm), 121c (Dm); **platte taille:** Q 7 (Edn); *platān tej* K 361 (Zr); **platte streb:** *platā štrēp* Q 113 (ON I-IV), 121 (Dm), 121c (Dm); **streb met een platte leger:** *štrēp met enā platā lējār* Q 121 (Dm); **platte:** *platā* Q 121b (WS), 121c (Dm); **gelijke pijler:** *glī.kā pejlar* Q 117a (La, Ja); **gelijke streb:** *glī.kā štrēp* Q 117a (La, Ja); **zellige streb:** *z.øalegāštrēp* Q 202 (ON I, III, IV); **dwarspijler:** Q 111 (ON I, III, IV); **gladde taille:** *glātā tej* L 422 (Edn); **taille zonder helling:** *tē zōndār hēleŋ* Q 3 (Wg, Wti); **taille zonder pente:** *tē zōndār pejnt* Q 3 (Wg, Wti); de volgende uitdrukking wordt gebruikt om aan te geven dat iemand in een vlakke pijler werkt: **in het platte werken:** *en at platā werkā* Q 121 (Dm).

HALFSTEILE PIJLER

(N 95, 285)

[Pijler met een hellingspercentage tussen 20 en 35 graden.

Volgens de invuller uit Q 15 kende men op de mijn Maurits uitsluitend hellende pijlers, omdat daar alle lagen een bepaalde helling hadden.]

halfsteile pijler: Q 121 (Wa); **halfsteile streb:** *hōfstīlā štrēp* Q 121 (Dm), 121c (Dm); **stijgende**

II.5

pijler: *štigānda pejlār* Q 113 (Em); **stijgende streb:** *štigānda štrēp* Q 113 (ON I-IV); **stijgstreb:** *šūxštrēp* Q 117a (La, Ja); **opgaande streb:** *opjoānda štrēp* Q 121c (Dm); **hellende pijler:** *helāndjā pejlār* L 374 (Ms), 433 (Ms); **hellende streb:** *h'elānda štrēp* Q 202 (ON I, III, IV); **taille met helling:** *tē meṭ heley* Q 3 (Wg, Wti); **taille met pente:** *tē meṭ pejnt* Q 3 (Wg, Wti); **schuine taille:** *sxōjnān tej* K 361 (Zr); **vallende pijler:** *valānda pejlār* Q 113 (Em); **dalende streb:** *dālānda štrēb* Q 113 (ON I-IV); **scherpe streb:** *šerpā štrēp* Q 121 (Dm), 121c (Dm); **scherpe:** *šerpā* Q 121b (WS); **steile pijler:** Q 33 (Em); **štilā pejlār Q 21 (Ms); **gewone taille:** *gawōnā tej* L 422 (Edn); **pijler:** *pejlār* Q 35 (Em, Hk, Wa).**

STEILE PIJLER

(N 95, 286; monogr.)

[Pijler met een hellingspercentage tussen 35 en 90 graden. Zie afb. 50.]

steile pijler: L 374 (Ms), Q 33 (Em), 121 (Wa); *štilā pejlār* Q 15 (Ms), 35 (Em, Hk, Wa); *štilā pilār* Q 16 (Ms); *štilā pejlār* Q 113 (Em); *štilā pajlār* Q 121a (Ja); **steile streb:** *štilā štrēp* Q 112a (ON I-IV), 113 (ON I-IV), 117a (La, Ja), 121 (Dm), 121c (Dm); **steile taille:** *stejlā tej* L 422 (Edn); **steilende pijler:** *štilānda pejlār* L 426 (Ms); **steile wand:** *stejlā want* L 265 (Em, Ms); *štejlā want* Q 21 (Ms); *štilā wanjtj* Q 15 (Ms); *štilā*

Afb. 50. steile pijler



wanjtj L 433 (Ms); **steile:** *štilā* Q 117 (ON II, Em, Hk); **scherpe pijler:** *šerpā pejlār* Q 113 (Em); **scherpe taille:** *šerpā taj* Q 7 (Edn); **scherpe streb:** *šerpā štrēp* Q 121 (Dm); **scherpe:** *šerpā* Q 121 (Dm), 121b (WS); **streb met een scherpe leger:** *štrēp met enā šerpā lēajār* Q 121 (Dm); **rechte streb:** *rēata štrēp* Q 121 (Dm), 121c (Dm); **rechte:** *rēata* Q 121 (Dm); **recht werk:** *rēat werk* Q 121 (Dm); **rechttoppe:** *rētopā* Q 121 (Dm); **streb met een rechte leger:** *štrēp met enā rēata lēajār* Q 121 (Dm); **streb met een sterke leger:** *štrēp met enā šterkā lēajār* Q 121 (Dm); **stijgende pijler:** *štigānda pejlār* L 426 (Ms); **staande flōz:** *št-ōanda flō.ts* Q 202 (ON I, III, IV); **schouw:** Q 3 (Wg, Wti); **cheminée:** Q 3 (Wg, Wti); de volgende uitdrukking wordt gebruikt om aan te geven dat iemand in een steile pijler werkt: **in het rechte werken:** *en at rēata werkā* Q 121 (Dm).

GEKANTELENDE PIJLER

(N 95, 286 add.)

[Pijler met een hellingspercentage groter dan 90 graden.]

overkiepende streb: *ōvarkipānda štrēp* Q 121c (Dm); **overkiepte streb:** *ōvarkiptā štrēp* Q 121 (Dm).

VLAK STUK IN EEN PIJLER

(N 95, 287; monogr.)

platte slag: *platā slāx* Q 121 (Dm), 121c (Dm); **plat stuk:** *plat štōk* Q 112a (ON I-IV), 113 (ON I-IV), 121b (WS); *plat štōk* Q 7 (Edn); *plat štōk* Q 3 (Wg, Wti); **snak stuk:** *šnak štōk* Q 121c (Dm); **recht stuk:** *rex štōk* Q 21 (Ms); **gelijk stuk:** *glī.k štōk* Q 117a (La, Ja); **vlak stuk:** Q 121 (Wa), 121a (Ja); *vlāk štōk* L 374 (Ms); *vlāk štōk* L 433 (Ms); *vlak štōk* Q 16 (Ms); *vlak štōk* Q 111 (ON I, III, IV); *flax štōk* Q 121 (Dm); **zak:** Q 15 (Ms), 35 (Em, Hk, Wa), 113 (Em); **sprong:** L 422 (Edn); *špro.ŋk* Q 202 (ON I, III, IV); **zenk:** *zenk* Q 113 (ON I-IV); **kom:** Q 113 (ON I-IV); **egaal stuk:** *egāl [stuk]* L 426 (Ms).

KOP VAN DE PIJLER

(N 95, 280)

[Het einde van de pijler, in het algemeen tevens het hoogste punt van de pijler.

De woorden en woorddelen [*pijler*] en [*streb*] zijn fonetisch gedocumenteerd in het lemma PIJLER.]

pijlerkop: [*pijler*]*kop* L 433 (Ms), Q 16 (Ms), 111 (ON I, III, IV), 113 (Em), 117 (ON II, Em, Hk); **kop van de pijler:** *kop van dā pejlār* L 433 (Ms); **kop pijler:** Q 121 (Wa); *kop [pijler]* L 374 (Ms), 426 (Ms), Q 21 (Ms), 33 (Em), 35 (Em, Hk, Wa), 121a (Ja); *kop* ~ L 265 (Em, Ms); **strebkop:** [*streb*]*kop* Q 113 (ON I-IV), 121c (Dm); **kop van**

de streb: *kop van da štrēp* Q 112a (ON I-IV); *kop van dar štrēp* Q 117a (La, Ja); *kop.p-van dar štrēp* Q 202 (ON I, III, IV); **aan de kop van de streb:** *an dar kop van dar štrēp* Q 121 (Dm); **kop streb:** *kop [streb]* Q 121 (Dm), 121b (WS), 121c (Dm); **kop van de taille:** Q 12 (Zg, Edn); *kop van a taj* L 417 (Zg, Wti); *kop van da tē* Q 3 (Wg, Wti); *kop van an tej* K 361 (Zr); *kop van da tej* Q 1 (Zg); **kop taille:** *kop tej* L 422 (Edn); **kop:** *kop* L 286 (Edn), Q 7 (Edn), 15 (Ms); **boven in de pijler:** *boavə en da pejlər* L 374 (Ms).

VOET VAN DE PIJLER

(N 95, 279)

[Gewoonlijk het laagstliggende einde van de pijler; hier worden over het algemeen de in de pijler gewonnen kolen afgevoerd.

Voor de fonetische documentatie van de woorden en woorddelen [*pijler*] en [*streb*] zie men het lemma PIJLER.]

pijlervoet: [*pijler*]*vōt* Q 111 (ON I, III, IV), 113 (Em), 117 (Em, Hk, Wa); *-vowt* L 433 (Ms); **voet pijler:** Q 33 (Em), 121 (Wa); *vut [pijler]* L 265 (Em, Ms), Q 35 (Em, Hk, Wa); *vōt* ~ L 374 (Ms), 426 (Ms), Q 21 (Ms); *vos* ~ Q 121a (Ja); **strebvoet:** [*streb*]*vōt* Q 112a (ON I-IV), 113 (ON I-IV); *-vos* Q 121c (Dm); **voet van de streb:** *vōt van dar štrēp* Q 117a (La, Ja); *v-ōt-van dar štrēp* Q 202 (ON I, III, IV); **voet streb:** *vos štrēp* Q 121 (Dm), 121b (WS), 121c (Dm); **aan de voet van de streb:** *an dar vos van dar štrēp* Q 121 (Dm); **strebonderste:** *štrēponəšta* Q 113 (ON I-IV); **voet van de taille:** *vōt van da taj* Q 12 (Zg, Edn); *vōt van a taj* L 417 (Zg, Wti); *vuwt van da tē* Q 1 (Zg); *vū.t van an tej* K 361 (Zr); *vut van da tē* Q 3 (Wg, Wti); **voet taille:** *vōt tej* L 422 (Edn); **onder in de pijler:** *onər en da pejlər* L 374 (Ms).

KOOLLAAG

(N 95, 186; N 95, 472; monogr.)

[Zie afb. 1.]

kolenflöz: *koaləflōts* Q 121 (Dm), 121c (Dm); *koaləflōts* Q 113 (ON I-IV); **flöz:** *flōts* Q 15 (Ms), 112a (ON I-IV), 113 (Em, ON I-IV), 117 (ON II, Em, Hk), 117a (La, Ja), 121 (Dm, Wa), 121b (WS), 121c (Dm); *flō.ts* Q 202 (ON I, III, IV); **kolenlaag:** *koaləloax* Q 35 (Em, Hk, Wa), 112a (ON I-IV), 117 (ON II, Em, Hk); *ko.aləl-əax* Q 202 (ON I, III, IV); *koaləlōx* L 374 (Ms), Q 16 (Ms); *koaləlāx* Q 113 (ON I-IV); *kōaləlōax* Q 121 (Dm), 121c (Dm); *koaləlāx* Q 121 (Wa); *kōaləlōx* Q 111 (ON I); *kōaləlōx* L 265 (Em, Ms); *kōaləlōx* L 286 (Edn); *kōaləlōx* L 426 (Ms), 433 (Ms), Q 21 (Ms), 111 (ON I, III, IV); *kōaləlōx* Q 33 (Em), 113 (Em); *kōaləlōx* Q 121b (WS); *kuləlāx* Q 3 (Wg, Wti); *kuləlōx* L 417 (Zg, Wti); **koollaag:** Q 3 (Wg, Wti); *kōllōx* L 417 (Zg, Wti); *koalloax* Q 121a (Ja); *kōllōax* L 286 (Edn); *kō.lluəx* K 361 (Zr);

kō.lluəx K 361 (Zr); **laag:** L 422 (Edn); *loax* Q 15 (Ms), 35 (Em, Hk, Wa), 117 (ON II, Em, Hk); *lōax* Q 1 (Zg); *lōx* Q 7 (Edn); *lōax* Q 21 (Ms), 113 (Em); *loax* Q 121 (Dm); *lōax* Q 117a (La, Ja).

PLATSTE GEDEELTE VAN EEN KOOLLAAG

(monogr.)

[Het platste gedeelte van een steenkoollaag.]

plateür: *platōr* (WS).

OPSTAAND GEDEELTE VAN EEN KOOLLAAG

(monogr.)

[Het opstaand gedeelte van een steenkoollaag.]

drësseür: *drësōr* (WS).

KOOLBANK

(N 95, 476; monogr.)

[Een koollaag bestaat in de regel uit verschillende bankjes kool die onderling gescheiden zijn door laagjes steen of doorgroeid gesteente. Langs deze gelaagdheid laat de kool los.]

schicht: *šix* Q 121 (Dm); **koolbank:** *kōlbanjk* Q 21 (Ms); **kolenbank:** Q 7 (Edn); *koaləbanjk* L 374 (Ms), Q 16 (Ms), 35 (Em, Hk, Wa), 113 (ON I-IV); *kōləbanjk* L 433 (Ms), Q 111 (ON I, III, IV); *koaləbanjk* Q 121 (Dm, Wa), 121a (Ja), 121c (Dm); **kolenbankje:** *koaləbenjkska* Q 113 (ON I-IV); **kolenband:** *kōləbanjij* L 426 (Ms); **kolenvoor:** *koaləvōr* Q 121c (Dm); **kolenlaag:** L 422 (Edn); *kōləlōx* L 426 (Ms); *kō.aləl-əax* Q 202 (ON I, III, IV); **kolenflöz:** *koaləflōts* Q 121c (Dm).

KOOLRIFFEL

(monogr.; N 95, 476)

[Dun koollaagje, niet waard om gewonnen te worden.]

kolenriffel: *koalərefəl* Q 121 (Dm); **kolenrif:** *koaləref* Q 117a (La, Ja); **riffel:** *refəl* Q 112a (ON I-IV); **riffeltje:** *refəlka* Q 113 (ON I-IV).

STEENRIFFEL

(N 95, 179; N 95, 529; monogr.; Vwo 345; Vwo 364; Vwo 399; Vwo 686; Vwo 739; Vwo 741; Vwo 869)

[Dunne afzetting van lei, zandsteen of mergel in de steenkoollaag zelf, dus een onvruchtbare tussenlaag.

Het woordtype „grijze” werd door de invuller uit Q 121 gebruikt voor zeer harde, grijze zandsteen. De opgave „lits” (Q 101) is van toepassing op leisteen tussen de steenkoollagen.]

steenlaag: *štēnloax* Q 113 (ON I-IV); *stēnlōx* L 265 (Em, Ms); *stīnlōax* Q 1 (Zg); *stīnlūx* K 361

II.5

(Zr); *stejnloax* L 374 (Ms), 433 (Ms), Q 7 (Edn); *štejnloax* L 426 (Ms), Q 15 (Ms), 16 (Ms); *štejlōx* Q 111 (ON I); *štejlōx* Q 111 (ON I, III, IV); *štel-ōax* Q 117a (La, Ja); *štelōx* Q 121b (WS); *štelōax* Q 113 (Em), 121 (Dm, Wa), 121a (Ja), 121c (Dm); *štel-ōax* Q 202 (ON I, III, IV); **trias-laag:** *triaslāx* Q 3 (Wg, Wti); **steenpak:** *stēnpak* (Brn, Zr, Hn, Zg, Wg, Wti, Edn); **steenmiddel:** *stēnmedal* (Brn, Zr, Hn, Zg, Wg, Wti, Edn); **middel:** *medal* Q 121 (Dm); **steenbank:** *stejnbanġ* 417 (Zg, Wti); *štēbanġ* Q 112a (ON I-IV); **bank:** Q 15 (Ms); *banġ* Q 121 (Dm), 121c (Dm); **steenrand:** *šteranġ* Q 121 (Dm); **tussensteen:** (Wti); **steen:** (Zg, Edn); **intercalatie:** *entərkalāsi* (Brn, Zr, Hn, Zg, Wg, Wti, Edn); de volgende opgave is een afleiding van het Waalse *hayis*: **hayerij:** *hajərēj* (Brn, Zr, Hn, Zg, Wg, Wti, Edn); *hajərēj* (Brn, Zr, Hn); de volgende opgaven duiden de grondsoorten en gesteenten aan die zich in zo'n laag kunnen bevinden: **schiefer:** *sxifār* (Brn, Zr, Hn, Zg, Wg, Wti, Edn); *šifār* Q 111 (ON I, III, IV); **schiststeen:** *šeststējn* L 422 (Edn); **schiefersteen:** *sxifārstēn* Q 3 (Wg, Wti); **leisteen:** *lejštējn* L 433 (Ms), Q 111 (ON I, III, IV); *lejštē* Q 35 (Em, Hk, Wa), 117a (La, Ja); *lejštēn* Q 113 (ON I-IV); **lits:** *lets* Q 101; **leemsteen:** *lejrnstējn* L 422 (Edn); **zandige leisteen:** Q 113 (ON I-IV); **zandsteen:** Q 3 (Wg, Wti); *zantstēn* (Brn, Zr, Hn, Zg, Wg, Wti, Edn); *zantštēn* Q 113 (ON I-IV); *zantstējn* Q 21 (Ms), 111 (ON I, III, IV); *zantstējn* L 422 (Edn); *zanjtštējn* L 426 (Ms), 433 (Ms); *zantjstējn* L 374 (Ms); *zanjtštē* Q 35 (Em, Hk, Wa); *za.nštē* Q 202 (ON I, III, IV); *zanġkštē* Q 117a (La, Ja), 121a (Ja); **grijze:** *jrīzə* Q 121 (Dm); **zandbank:** *zanġkbanġ* Q 117 (ON II, Em, Hk); **zandriffel:** *zanġkrefal* Q 117a (La, Ja); **grès:** *grē* (Brn, Zr, Hn, Zg, Wg, Wti, Edn).

VALSE MUUR

(monogr.; Vwo 55; Vwo 669; Vwo 710; Vwo 811)

[Laag zeer zacht gesteente, bijvoorbeeld leisteent, die zich onder de koollaag bevindt. Een dergelijke laag is ongeschikt om er ondersteuning op te plaatsen en moet daarom worden verwijderd.]

valse muur: *valsə mjər* (Brn, Zr, Hn, Zg, Wg, Wti, Edn); **valse dèye:** (Zg, Wg, Wti, Edn); **rotte dèye:** *roptə dēj* (Brn, Zr, Hn, Zg, Wg, Wti, Edn); **slechte dèye:** *slextə dēj* (Brn, Zr, Hn, Zg, Wg, Wti, Edn); **onderhayerij:** *ondərħájərēj* (Brn, Zr, Hn, Zg, Wg, Wti, Edn); **vuilig:** *vulix* Q 121 (Dm); *vulex* Q 113 (ON I-IV); **schraam:** *šroəm* Q 121 (Dm); **vuil packen:** *vul pakə* Q 121 (Dm).

OPVANGEN

(N 95, 899; N 95, 892; N 95, 367; monogr.; N 95, 575; Vwo 2; Vwo 471)

122

[Loszittende gesteentelagen in het dak niet wegnemen, maar ondersteunen.]

Het woordtype „(een) spits voortrekken” (L 374, L 426, L 433, Q 15, Q 21, Q 113) duidt een manier van ondersteunen aan waarbij men een halfhout met het ene uiteinde op de bestaande ondersteuning bevestigt en onder het andere einde een stijl plaatst.]

opvangen: Q 3 (Wg, Wti); *opvānə* Q 21 (Ms); *opva.nə* Q 121 (Dm, Wa), 121c (Dm); *opvānə* Q 113 (Em), 121a (Ja); *opvānə* Q 112a (ON I-IV), 117a (La, Ja); **ondervangen:** *onərvanə* Q 121 (Dm), 121c (Dm); **aanbouwen:** *ānbōwə* (Brn, Zr, Hn, Zg, Wg, Wti, Edn); *ānbōwə* Q 15 (Ms), 35 (Em, Hk, Wa); *ānbuwə* L 426 (Ms), 433 (Ms); *ābōwə* Q 112a (ON I-IV), 113 (ON I-IV), 121 (Dm, Wa), 121a (Ja), 121b (WS), 121c (Dm); *ā.b.ōwə* Q 202 (ON I, III, IV); *ābōwə* Q 117 (ON II, Em, Hk); **tegenhouden:** L 422 (Edn); *teənħōwə* Q 121a (Ja); **ophouden:** *opħa.wə* Q 121c (Dm); **laten zitten:** *lātə zətə* (Brn, Zr, Hn, Zg, Wg, Wti, Edn); **(een) spits voortrekken:** *ejn spets vōərtrəkə* L 374 (Ms); *ə špets vōərtrəkə* L 426 (Ms); *ej špets vōərtrəkə* L 433 (Ms); *špets vōərtrəkə* Q 15 (Ms); *ej špets vōərtrəkə* Q 21 (Ms); *ə špets vōərtrəkə* Q 113 (Em); *ē špets vōərtrəkə* Q 113 (ON I-IV); **(een) spits voorspannen:** *ej špets vōərspanə* Q 21 (Ms); *špets vōərspanə* Q 117a (La, Ja), 121 (Dm), 121c (Dm); **(een) spits voorpalen:** *špets vōərpfālə* Q 113 (Em); *špets vōərpfālə* Q 121 (Dm), 121c (Dm); **voorpalen:** *vōərpfālə* L 433 (Ms); *vōərpfālə* (Dm); **(een) spits steken:** *spets stēkə* L 417 (Zg, Wti); **een spits zetten:** *ə špets zetsə* Q 121b (WS); **(een) spits voorpfänden:** *ə špets vōərpfənpə* Q 113 (Em); *špets vōərpfənda* Q 121 (Dm, Wa), 121c (Dm); **voorpfänden:** *vōərpfənpə* Q 117 (ON II, Em, Hk); *vōərventə* Q 35 (Em, Hk, Wa); **voorslaan:** *vōəršloa* Q 113 (ON I-IV); **een plat voorbouwen:** *ē plat vōərbōwə* Q 121c (Dm); **vertog derop leggen:** *vərtsu.x- dro.p l-egə* Q 202 (ON I, III, IV); **vertogen voortrekken:** *vərtsəx vōərtrəkə* Q 112a (ON I-IV); **(een) steenhout voortrekken:** *stēhōts vōərtrəkə* Q 121c (Dm); **(een) kap voorhangen:** *kap vōərħa.nə* Q 121a (Ja); **een kophout zetten:** *ə kəphōts zetsə* Q 121b (WS); **stutten:** *stōtə* L 374 (Ms); **een calage tegenbouwen:** Q 3 (Wg, Wti); **een calage tegenzetten:** Q 3 (Wg, Wti).

BAAS

(Vwo 71; Vwo 230; div.)

[Algemene benaming voor een hoger geplaatste.]

chef: *šef* (Brn, Zr, Hn, Zg, Wg, Wti, Edn); **baas:** *bās* (Brn, Zr, Hn, Zg, Wg, Wti, Edn); de volgende opgave is een spottende benaming voor iedereen die iets meer is dan arbeider: **rijloper:** *rejlōfər* Q 121 (Dm).

MEESTERHOUWER

(N 95, 149a; monogr.; div.)

[Leider van een groepje arbeiders. Hij heeft veelal het toezicht over de nachtdienst. Volgens de informant van Q 15 kon de meesterhouwer toegevoegd worden aan een opzichter in de afdeling. Hij was dan meesterhouwer-hulpopzichter. Ook een vervoersregelaar-telefonist kon een meesterhouwer zijn.

Zie ook het lemma REGELAAR VERVOER.]

meesterhouwer: Q 121 (Wa), 121a (Ja); *meŕstarhōwar* L 265 (Em, Ms); *meŕstarhōwar* L 374 (Ms), Q 15 (Ms); *mēstarhōjar* Q 33 (Em), 35 (Em, Hk, Wa), 113 (Em), 117 (ON II, Em, Hk), 121 (Dm), 121b (WS), 121c (Dm); *meŕstarhōjar* L 426 (Ms), 433 (Ms), Q 16 (Ms), 21 (Ms), 111 (ON I, III, IV); **vaarhouwer:** *vārhowar* L 374 (Ms), Q 112a (ON I-IV), 113 (ON I-IV), 119 (La, Ja), 121 (Dm); *vā.rh:owar* Q 202 (ON I, III, IV); *vār-hōjar* Q 113 (ON I-IV); *vār-hōjar* Q 117a (La, Ja); *vār-hōjar* Q 111 (ON I, III, IV), 121 (Dm); **oberhouwer:** *ōbārhowar* Q 121 (Dm), 121c (Dm); *ōbārhowar* Q 112a (ON I-IV); **hulpstijger:** *hōlpstīgar* Q 111; *hōlpstīgar* Q 121 (Dm); **chef ouvrier:** Q 3 (Wg, Wti); **eerste ouvrier:** L 422 (Edn); *ejrstā uvri* Q 12 (Zg, Edn); *īstā uvri* K 361 (Zr); *ōjstā uvri* Q 1 (Zg); **chef d'équipe:** *šef dā kep* Q 7 (Edn).

HOUWER

(N 95, 144; monogr.)

[Algemene benaming voor een geschoolde ondergrondse arbeider. Al naar gelang de werkzaamheden onderscheidt men verschillende soorten houters. Zie ook de lemmata KOOLHOUWER, STEENGANGHOUWER, STUTTER en SCHACHTMAN, SCHACHTHOUWER.]

houwer: L 374 (Ms), Q 121 (Wa); *hōwar* L 265 (Em, Ms), Q 15 (Ms), 112a (ON I-IV), 113 (ON I-IV); *hōjar* L 374 (Ms), 426 (Ms), 433 (Ms), Q 16 (Ms), 21 (Ms), 35 (Em, Hk, Wa), 111 (ON I, III, IV), 113 (Em), 117 (ON II, Em, Hk), 117a (La, Ja), 119 (La, Ja), 121 (Dm), 121a (Ja), 121b (WS), 121c (Dm); *hōjar* Q 117a (La, Ja), 119 (La, Ja); *hōjar* Q 113 (ON I-IV); *h:ōjar* Q 202 (ON I, III, IV); **ouvrier/ovri:** Q 3 (Wg, Wti), 7 (Edn); *uvri* K 361 (Zr), L 286 (Edn), 417 (Zg, Wti), 422 (Edn), Q 1 (Zg), 7 (Edn), 12 (Zg, Edn).

KOOLHOUWER

(N 95, 144; monogr.; Vwo 386; Vwo 433; Vwo 442)

[Mijnwerker die in de steenkoollaag werkt.

Zijn arbeid bestaat uit het losmaken van de steenkool, het scheppen van de losgemaakte kolen in de transportinstallatie en het plaatsen van

ondersteuning in de vrijgekomen ruimte.]

koolhouwer: (Brn); *koalhōjar* Q 121 (Dm); **kolenhouwer:** *kōlahōwar* (Brn, Zr, Hn, Zg, Wg, Wti, Edn); **houwer:** *hōwar* (Brn, Zr, Hn, Zg, Wg, Wti, Edn); **koolouvrier:** *kōluvri* (Brn, Zr, Hn, Zg, Wg, Wti, Edn); *kōluvri* (Zr, Hn, Zg, Wg, Wti, Edn).

HULPHOUWER

(N 95, 144; N 95, 143; monogr.)

[Voordat men houwer wordt, is men in de Nederlandse mijnen eerst leerling-houwer, hulphouwer A en hulphouwer B geweest. Leerling-houwer is men gedurende zes maanden; hulphouwer A heeft een opleidingstijd van één jaar. Hulphouwer B wordt men als men 15 maanden als hulphouwer A in opleiding is geweest tot houwer (MBK I pag. 6). Al naar gelang de functie krijgt men 70%, 80%, 90% of 95% van het houtersloon.]

leerhouwer: *līrhōwar* Q 7 (Edn); *līarhōjar* Q 21 (Ms), 113 (Em), 119 (La, Ja), 121a (Ja), 121c (Dm); *līarhōjar* Q 111 (ON I, III, IV); *līrhōjar* Q 35 (Em, Hk, Wa); *līarhōjar* Q 117a (La, Ja), 119 (La, Ja); *l:īarh:ōjar* Q 202 (ON I, III, IV); *lēr-hōjar* L 374 (Ms), Q 16 (Ms); **hulphouwer:** L 374 (Ms), Q 33 (Em), 121 (Wa); *hōlphōwar* L 265 (Em, Ms), Q 112a (ON I-IV); *hōlphōjar* L 426 (Ms), 433 (Ms), Q 21 (Ms), 121 (Dm), 121c (Dm); *hōlphōjar* Q 113 (ON I-IV); **leergast:** *lījergast* L 286 (Edn); **hulpouvrier:** Q 3 (Wg, Wti); *hōlpuvri* Q 7 (Edn); *hēlpuvri* L 417 (Zg, Wti); **tweede ouvrier:** Q 3 (Wg, Wti); L 422 (Edn); *twīdā uvri* Q 1 (Zg); *twēdā uvri* L 286 (Edn); **post-schlepper:** *poŕstšlepār* Q 121 (Wa); *poŕšlepār* L 426 (Ms), Q 15 (Ms), 112a (ON I-IV); *poŕšlepār* Q 21 (Ms); *poŕšlepār* Q 111; **hulpschlepper:** *hōlpšlepār* Q 33 (Em); **schlepper:** *šlepār* Q 33 (Em), 121 (Dm); **achtzehntelschlepper:** *axtsēntāšlepār* Q 121 (Dm); **achtzehntler:** *axtsēntlār* Q 121a (Ja), 121c (Dm); **achtzehntel:** *axzēntāl* Q 113 (ON I-IV); **neunzehntler:** *nyntšēntlār* Q 121 (Dm), 121b (WS).

HANDLANGER

(N 95, 154)

[Niet-geschoolde arbeider die in de mijn meehelpt bij o.a. het vervoer.]

handlanger: Q 112a (ON I-IV); *hanjtīlājar* L 374 (Ms), 426 (Ms), 433, Q 15 (Ms), 21 (Ms), 35 (Em, Hk, Wa); *hanlājar* Q 113 (ON I-IV); *hantlājar* Q 33 (Em), 111 (ON I, III, IV), 113 (Em), 117 (ON II, Em, Hk); 121 (Dm, Wa), 121a (Ja), 121c (Dm); *hanjtīlājar* Q 16 (Ms); *ha.ntl'ejār* Q 202 (ON I, III, IV); *hanlājar* Q 117a (La, Ja), 121 (Dm), 121c (Dm); **main d'oeuvre:** Q 7 (Edn); *manōvar* L 422 (Edn), Q 1 (Zg), 3 (Wg, Wti); *manōvrā* Q 12 (Zg, Edn); *manō.vār* K 361

II.5

(Zr); *mønðvör* L 286 (Edn); **helper:** Q 3 (Wg, Wti); **schlepper:** *šlepær* Q 117 (ON II, Em, Hk).

VOORMAN, PLOEGBAAS

(N 95, 163; monogr.; Vwo 23; Vwo 234)
[Ploegbaas of voorman op een werkpunt. Zie ook het lemma SCHUDGOOTBAAS.]

voorman: Q 16 (Ms), 121 (Wa); *vörman* L 265 (Em, Ms), 426 (Ms), 433 (Ms), Q 15 (Ms), 21 (Ms), 111 (ON I); *vjrmán* Q 35 (Em, Hk, Wa), 111 (ON I, III, IV), 112a (ON I-IV); *vjrmán* Q 117 (ON II, Em, Hk); *vjrmán* Q 33 (Em), 113 (Em), 121 (Dm), 121b (WS); *vjarmán* Q 117a (La, Ja); *vjarmaná* L 374 (Ms); **posthouwer:** *pošhjár* Q 21 (Ms), 111, 113 (Em), 121 (Dm), 121a (Ja); *po.sh.øjár* Q 202 (ON I, III, IV); *pošhvar* Q 119 (La, Ja); *pošhvar* Q 112a (ON I-IV); **postoude:** Q 113 (ON I-IV); *pošjista* Q 121c (Dm); **postoude:** *posawá* Q 121 (Dm), 121c (Dm); **ploegbaas:** Q 3 (Wg, Wti); **eerste man:** *irstá mán* Q 12 (Zg, Edn); **eerste ouvrier:** *irstá uvri* L 417 (Zg, Wti); **chef d'équipe:** *šef de kip* (Brn, Zr, Hn, Zg, Wg, Wti, Edn); *šef kep* (Brn, Zr, Hn, Zg, Wg, Wti, Edn); *šef dá kep* Q 7 (Edn); **chef-taille:** *šef-táj* (Brn, Zr, Hn, Zg, Wg, Wti, Edn).

HANDPIJLER

(N 95, 281; monogr.)
[Pijler waarin de steenkool met behulp van de luchthamer wordt gewonnen. Zie ook het lemma MECHANISCHE PIJLER.]

handpijler: Q 111 (ON I, III, IV), 121 (Wa); *hanjtipejlar* L 374 (Ms), 426 (Ms), 433 (Ms), Q 15 (Ms), 21 (Ms), 35 (Em, Hk, Wa); *hanjtípilar* Q 16 (Ms); *hantpejlar* L 265 (Em, Ms), Q 33 (Em), 113 (Em), 121 (Dm); *hanjpajar* Q 121a (Ja); *hanj-pilar* Q 117 (ON II, Em, Hk); *hanjpejar* Q 113 (Em), 117 (ON II, Em, Hk), 121 (Dm); **hand-streb:** *hantštrép* Q 113 (ON I-IV); *ha.nštr-ép* Q 202 (ON I, III, IV); *hanjštrép* Q 112a (ON I-IV), 117a (La, Ja), 121 (Dm), 121b (WS), 121c (Dm); **taille met de hand:** *tej meť dá hant* L 422 (Edn); **taille waar ze de kool met de piqueur maken:** *tē wār zā dá kōl meť dá pikør mākā* Q 3 (Wg, Wti); **riemtaille:** *rēmtaj* Q 12 (Zg, Edn); **bakken-taille:** *bakətaj* Q 12 (Zg, Edn).

PRODUKTIEGEREED

(N 95, 198)
[Gezegd van een pijler die gereed is om in produktie gebracht te worden.]

produktievaardig: *prodøksivērdex* L 433 (Ms); **vaardig:** *vērdex* L 417 (Zg, Wti), Q 7 (Edn); *vēdex* Q 112a (ON I-IV); *veədex* Q 35 (Em, Hk, Wa); *veədex* Q 113 (ON I-IV); *vēdix* Q 121c (Dm); *vēədex* Q 121a (Ja); *vēədix* Q 121 (Dm),

121c (Dm, Wa); **bedrijfsklaar:** *bædrifsklār* L 374 (Ms); **klaar:** L 422 (Edn); *klār* L 286 (Edn), 374 (Ms), 417 (Zg, Wti), 426 (Ms), 433 (Ms); *kl-ǫar* Q 202 (ON I, III, IV); **gereed om te bollen:** Q 3 (Wg, Wti); **vordergereed:** *vørdargarēt* Q 117 (ON II, Em, Hk); **gereed:** *grejt* L 417 (Zg, Wti); *gerit* Q 1 (Zg); *garajt* Q 16 (Ms); **prêt:** *pres* Q 121b (WS).

EEN PIJLER AANTREKKEN

(N 95, 200; monogr.; Vwo 14; Vwo 18)

[Een pijler in produktie nemen.
Volgens een invuller uit Q 121 nam men op de Domaniale mijn een pijler in produktie aan het begin van een dienst. Dan werd namelijk het transportmiddel in bedrijf gezet zodat met de ontginning kon worden gestart. De zegsman uit L 417, die invult voor de mijnen in Waterschei en Zwartberg, maakt een onderscheid tussen „een pijler laten bollen” en „een pijler demarreren”. Met de eerste term bedoelt hij het voorafgaand werk dat in de pijler wordt gedaan, terwijl hij onder de tweede verstaat het in produktie nemen van de pijler.]

(een pijler) aantrekken: Q 15 (Ms); *ántrekā* L 374 (Ms), Q 35 (Em, Hk, Wa), 111 (ON I, III, IV), (Brn, Zr, Hn, Zg, Wg, Wti, Edn); *ántrekā* Q 113 (Em), 117a (La, Ja), 119 (La, Ja), 121a (Ja), 121c (Dm); *ántrekā* Q 21 (Ms); *ántrekā* Q 117 (ON II, Em, Hk); **(de streb) aantrekken:** *ántrekā* Q 112a (ON I-IV), 113 (ON I-IV); *ántrekā* Q 113 (Em), 121 (Dm), 121c (Dm); **(de taille) beginnen:** L 422 (Edn), Q 12 (Zg, Edn); **aanzetten:** *ánzetā* (Brn, Zr, Hn, Zg, Wg, Wti, Edn); **(een streb) aanzetten:** *ázetsā* (Dm, La, WS, ON II); **(de taille) demarreren:** *demarērā* Q 1 (Zg); *damarērā* L 417 (Zg, Wti); **(de streb) aanpakken:** *āpakā* Q 121c (Dm), (Dm, La, WS, ON II, Em, Ms); **(de taille) laten bollen:** *lōtā bōlā* L 417 (Zg, Wti); **(de streb) lopen laten:** *lofā lōsā* Q 121b (WS); bij de volgende opgaven wordt „de pijler”, „de taille” ed. als subject verondersteld; **beginnen te bollen:** Q 3 (Wg, Wti); **lopen gaan:** de pijler- *gejt lōwpā* L 426 (Ms); **in de kool gaan:** de taille- *gūt en ā kō.1* K 361 (Zr).

KOOLPOST

(N 95, 473; monogr.)

[Werkpunt aan het koolfront.]
kolenpost: *kōlāpōst* L 265 (Em, Ms); *kōlāpos* Q 111 (ON I, III, IV); *kōlāpos* Q 21 (Ms); *koalapos* Q 35 (Em, Hk, Wa), 112a (ON I-IV), 113 (ON I-IV), 121 (Dm); *koalapos* Q 16 (Ms); *kō.alapō.s* Q 202 (ON I, III, IV); *koalapos* Q 117a (La, Ja), 121 (Dm, Wa), 121a (Ja), 121c (Dm); *kōlāpos* Q 113 (Em); *koalāpost* L 374 (Ms); **koolpost:** *kōlpos* L 426 (Ms), 433 (Ms); **post:** *pos* Q 121b (WS); **stuk:** *štøk* Q 117 (ON II, Em, Hk).

KOOLFRONT

(N 95, 474; monogr.; N 95, 398; Vwo 432)

[De zijde in de lengterichting van de pijler die in de steenkoollaag vooruitgedreven wordt.]

kolenfront: L 422 (Edn), Q 3 (Wg, Wti); *kōlāfront* L 265 (Em, Ms), (Brn, Zr, Hn, Zg, Wg, Wti, Edn); *kōlāfront* Q 111 (ON I, III, IV); *koalāfront* L 374 (Ms), Q 16 (Ms), 113 (ON I-IV), 117 (ON II, Em, Hk), 121 (Dm); *koalāfrōnt* Q 117a (La, Ja), 121 (Dm), 121a (Ja), 121b (WS), 121c (Dm); *kō.alāfrō.nt* Q 202 (ON I, III, IV); *kōlāfrōnt* Q 113 (Em); *kūlāfront* L 417 (Zg, Wti); **koolfront:** Q 3 (Wg, Wti); *kōlfrōnt* Q 21 (Ms); *kō.lfrō.nt* K 361 (Zr); *kōlfrōntij* L 426 (Ms), 433 (Ms); *kōalfrōnt* Q 113 (Em); *koalfront* Q 35 (Em, Hk, Wa); **front:** Q 121 (Dm); **aan het stuk:** *ān at štøk* Q 112a (ON I-IV).

KOOLWAND

(N 95, 475)

[De wand van steenkool waartegenover de mijnwerker staat, als hij in de pijler kolen gaat delven. Zie ook de lemmata PIJLER en ZIJWAND.]

kolenstoot: *koalāstōs* Q 117a (La, Ja); *koalāstoas* Q 112a (ON I-IV); *koalāstūas* Q 121 (Dm, Wa), 121c (Dm); *koalāstūas* Q 113 (ON I-IV); *koalāstūs* Q 121b (WS); *kōlāstūas* Q 111 (ON I, III, IV); *kōlāstūas* Q 113 (Em); **stoot:** *stūas* Q 117 (ON II, Em, Hk); *štōs* L 265 (Em, Ms); **kolenwand:** *koalāwanjk* Q 121a (Ja); *kōlāwanjij* L 426 (Ms), 433 (Ms); *koalāwanjij* Q 16 (Ms), 35 (Em, Hk, Wa); **koolwand:** Q 3 (Wg, Wti); *kōlwanjij* Q 21 (Ms); **koolmuur:** Q 3 (Wg, Wti); **kolenkant:** L 422 (Edn); *kōalākānt* L 286 (Edn); **kolenfront:** *kūlāfront* L 417 (Zg, Wti); **kolenpand:** *koalāpanjk* Q 121c (Dm); **berg:** *bērj* Q 117 (ON II, Em, Hk).

KERVEN

(Vwo 414)

[De koolmassa haaks op de splijtvlakken doorsnijden.]

kerven: *kervā* (Brn, Zr, Hn, Zg, Wg, Wti, Edn).

INKERVEN

(N 95, 511; N 95A, 11 add.; N 95, 800; N 95, 393; monogr.)

[Een kerf in de koollaag maken. Daardoor verschaft de houwer zich een gunstige positie voor de ontcoling van het stuk in verband met de stand van de splijtvlakken.]

Respondenten uit Q 121 en Q 121a die invullen voor respectievelijk de mijnen Wilhelmina en Julia, verstaan onder „inkerven” een sleuf maken in de koollaag van ongeveer een meter tot op panddiepte. De laatstgenoemde zegsman merkt daarnaast op dat men op deze wijze de lagen vrij

krijgt. Een andere invuller uit Q 121 schrijft voor de Domaniale mijn verder nog dat bij een ideale stand van de lagen, d.w.z. wanneer zij evenwijdig aan het vervoermiddel lopen, de winning eenvoudig kan plaatsvinden. Staan de splijtvlakken daarentegen dwars op het transportmiddel, dan zal in zo'n pijler een minimale prestatie worden geleverd ondanks een maximale prestatie van de koolhouwer omdat de kool versplintert en geen brokken levert. Een dergelijke pijler zal dus, indien de helling van de laag dit toelaat, gedraaid moeten worden.

Defoin (pag. 86) merkt over „inkerven” op: „Om het front zijlings te kunnen aanvatten, moeten de kolenhouders eerst een *inkerving* maken, hetgeen door twee naburige houders doorgaans in samenwerking wordt gedaan op de grens tussen hun beider stokken.”]

zich inkerven: *zix ekerāvā* Q 121 (Dm); **inkerven:** *·ekervā* Q 113 (Em); *·ekervā* Q 121 (Dm); *·ek·erāvā* Q 202 (ON I, III, IV); *ekervā* Q 111 (ON I, III, IV); *enkervā* Q 113 (ON I-IV); **inkerven tegen de lagen in:** *ekervā tēagā de loagā en* Q 121b (WS); **eng inkerven:** *ej ekervā* Q 121 (Dm); **kerf slaan:** *kerf slōn* Q 15 (Ms); *kerf slōā* Q 121c (Dm); **kerf houwen:** *kerf hōwā* Q 121c (Dm); **kerf maken:** Q 15 (Ms); *kerf mākā* L 374 (Ms), 433 (Ms), Q 33 (Em), 35 (Em, Hk, Wa), 111 (ON I, III, IV); **kerven:** *kervā* L 426 (Ms), Q 21 (Ms), 112a (ON I-IV); *k·erāvā* Q 202 (ON I, III, IV); **incouperen:** Q 3 (Wg, Wti); *enkupērā* L 417 (Zg, Wti); *e.nkupērā* K 361 (Zr); **inbreken:** Q 3 (Wg, Wti); **insnijden:** Q 3 (Wg, Wti); **derin vreten:** *dren vrētā* Q 113 (ON I-IV); **voorkolen:** *vūrkoalā* Q 121 (Dm); **voorwerken:** *vūrwerkā* Q 117a (La, Ja).

KERF

(N 95A, 11; monogr.; Vwo 256; Vwo 394; Vwo 395; Vwo 503)

[Een inham in de koollaag ter breedte van het pand, van waaruit de houwer de kool evenwijdig aan de splijtvlakken kan afbouwen. Zie ook het lemma INKERVEN.]

kerf: *kerf* L 374 (Ms), Q 15 (Ms), 16 (Ms), 21 (Ms), 35 (Em, Hk, Wa), 111 (ON I, III, IV), 112a (ON I-IV), 113 (ON I-IV), 117a (La, Ja), 121 (Dm, Wa), 121a (Ja), 121b (WS), 121c (Dm); *kē.raf* Q 202 (ON I, III, IV); *kerāf* Q 121 (Dm); *kērf* Q 113 (Em); *kerf* L 265 (Em, Ms), Q 121c (Dm); **kerfdiepte:** *kerfdēpdā* Q 121 (Dm); **inham:** *enham* Q 21 (Ms); **inkerving:** *enkervej* (Brn, Zr, Hn, Zg, Wg, Wti, Edn); **incoupering:** Q 12 (Zg, Edn), (Brn, Zr, Hn, Zg, Wg, Wti, Edn); **ingecoupeerde stok in de kool:** Q 3 (Wg, Wti); **marquage:** *mārkāš* (Zg); *markāš* (Brn, Zr, Hn, Zg, Wg, Wti, Edn); **coupage:** *kupāš* (Brn, Zr, Hn, Zg, Wg, Wti, Edn); *kopāš* (Brn, Zr, Zg).

II.5

SPLIJTVLAKKEN IN DE KOOLLAAG

(N 95, 504; monogr.)

[Scheuren in de koollaag die zijn veroorzaakt tengevolge van de gebergtevormende bewegingen in de aardkorst waaraan de koollagen tijdens en na het ontstaan blootgesteld zijn geweest. Door de splijtvlakken is de koollaag als het ware in tegen elkaar liggende lagen of banken verdeeld. Vakkundig gebruik maken van de splijtvlakken beïnvloedt de prestatie van de mijnwerker gunstig.

Volgens de informant van Q 15 was het het gemakkelijkste werken als de splijtvlakken parallel liepen aan de transportrichting. Soms kon men dit bevorderen door het gehele pijlerfront iets te draaien.]

splijtvlakken: Q 15 (Ms); *šplītvlakā* L 433 (Ms), Q 35 (Em, Hk, Wa), 111 (ON I, III, IV); *spleijvlak* (enk.) L 265 (Em, Ms); *šplītvlak* (enk.) L 426 (Ms), Q 16 (Ms), 113 (ON I-IV); *šplī.t.vla.k* (enk.) Q 202 (ON I, III, IV); **lagen:** Q 33 (Em); *loəgā* Q 121 (Dm, Wa), 121a (Ja), 121c (Dm); *lōəgā* Q 113 (Em); **splijtlagen:** *šplī.tloəgā* Q 117a (La, Ja); **schuifvlak in de laag:** *šjīfvlak en dā loax* Q 113 (ON I-IV); **breuk:** L 422 (Edn); **draad van de kool:** *drōt van ə kōl* L 417 (Zg, Wti); **splijt** (enk.): *šplīs* Q 121b (WS); **fissurevlakken in de koollaag:** Q 3 (Wg, Wti); **lozen:** *lyasā* Q 112a (ON I-IV).

PAND

(N 95, 379; monogr.; Vwo 366; Vwo 580)

[De strook steenkool in de lengterichting van de pijler die in één etmaal wordt gewonnen. Een pijler is verdeeld in drie *panden* die naast elkaar liggen volgens de lengte van de pijler. Ieder pand is ongeveer 1.50 m. breed en dus zo lang als de pijler. Het pand aan het front moet in één dienst ontkoold worden, het middenste draagt het vervoermiddel waarmee de ontgonnen kolen worden weggevoerd en het laatste wordt weer gevuld. Het pand dat ontkoold werd dient 's anderendaags als vervoerpand enz... (Vanwonterghem pag. 168).

In N 95, 379 werd gevraagd naar de dialectterm voor „pand”. Uit de opmerkingen van de zeggelingen uit Q 33 en Q 113 blijkt dat „pand” op respectievelijk de mijn Emma en de vier Oranje-Nassaumijnen ook werd gebruikt voor de hoeveelheid kool die één houwer moest delven. Daarom zijn deze opgaven ook opgenomen in het lemma *sruk*.]

pand: L 422 (Edn), Q 33 (Em); *pant* L 417 (Zg, Wti), Q 111 (ON I, III, IV), 113 (Em, ON I-IV), 117 (ON II, Em, Hk), (Brn, Zr, Hn, Zg, Wg, Wti, Edn); *pank* Q 112a (ON I-IV), 117 (ON II, Em, Hk), 121 (Dm), 121a (Ja), 121b (WS), 121c (Dm); *pa.ŋk* Q 121 (Wa); *panjij* L 426 (Ms), 433

(Ms), Q 15 (Ms), 16 (Ms), 21 (Ms), 35 (Em, Hk, Wa); **hëve:** *hēf* Q 3 (Wg, Wti), 7 (Edn), 12 (Zg, Edn), (Brn, Zr, Hn, Zg, Wg, Wti, Edn).

STUK

(N 95, 482; N 95, 379; monogr.; Vwo 591; Vwo 749)

[De hoeveelheid kolen die door één mijnwerker in één dienst, soms door twee mijnwerkers in twee opeenvolgende diensten, moet worden gewonnen.

„Iedere kolenhouwer neemt gewoonlijk een drietal meter frontlengte voor zijn rekening. De aan elke houwer toegewezen taak heet *stoklengte* en wordt bij het einde van de dienst door stokmeters nauwkeurig nagemeten zodat het taakloon kan berekend worden” (Defoin pag. 86).]

stuk: *stōk* L 265 (Em, Ms); *štōk* L 426 (Ms), 433 (Ms), Q 15 (Ms), 111 (ON I, III, IV), 121 (Wa); *štōk* Q 33 (Em); *štō.k* Q 202 (ON I, III, IV); *štōk* Q 112a (ON I-IV), 117 (La, Ja), 121 (Dm), 121b (WS), 121c (Dm); **pand:** Q 33 (Em); *pant* Q 35 (Em, Hk, Wa), 113 (ON I-IV), 117 (ON II, Em, Hk); *pank* Q 117 (ON II, Em, Hk), 121c (Dm); **meters van het pand:** *mētars van ət pant* Q 113 (ON I-IV); **meters** (mv.): *mētars* Q 16 (Ms); **meteren** (mv.): *mētars* Q 121 (Dm); **stock:** L 422 (Edn), Q 3 (Wg, Wti); *stōk* K 361 (Zr), L 417 (Zg, Wti), Q 1 (Zg), 12 (Zg, Edn), (Brn, Zr, Hn, Zg, Wg, Wti, Edn); *payèle:* *pēel* (Brn, Zr, Hn, Zg, Wg, Wti, Edn); **akkoord:** *akoart* L 374 (Ms).

TOEWIJZEN

(N 95, 482; monogr.)

[Een aantal te delven meters steenkool aan iemand toewijzen. In de Nederlandse mijnen wees de schudgootmeester elke arbeider een „stuk” (d.w.z. een gedeelte van het pand) aan, dat hij moest ontkolen.]

het stuk aangeven: *ət štōk ājēvā* Q 121c (Dm); *ət štōk āgē.vā* Q 117a (La, Ja); **een stock geven:** *nā štōk gēvā* L 417 (Zg, Wti); **stock zetten:** *stōk zētā* K 361 (Zr); **het stuk indelen:** *ət štō.k.əd.ēlā* Q 202 (ON I, III, IV); *ət štōk endejlā* Q 15 (Ms); **stukker indelen:** *štōkər edēlā* Q 121 (Dm); **stukken indelen:** *štōkā endēlā* Q 112a (ON I-IV); **indelen:** *endejlā* Q 21 (Ms); *edēlā* Q 113 (Em); **meters verdelen:** *mētars vardejla* Q 16 (Ms); **(het) stuk aanmeten:** *ət štōk āmesā* Q 121b (WS); *štōk ānmētā* L 426 (Ms); de volgende opgaven zijn zelfstandige woordgroepen: **indeling van de stock:** Q 3 (Wg, Wti); **aanzage zoveel meter:** *āzāx zuəvyl mētār* Q 121a (Ja).

TOEGEWENZEN KRIJGEN

(monogr.)

[Een bepaald aantal meters van het koolpand toegewezen krijgen.]

voorkrijgen: *výrkrija* Q 121 (Dm).

STOKKENMETER

(monogr.; Vwo 750)

[Ondergrondse bediende die de voortschrijding van het werk in de winplaats in verband met het akkoord opneemt.]

Volgens Defoin (pag. 86) kende men deze functie niet in de Nederlandse mijnen: „Wegens een andere wijze van collectieve loonberekening in Nederlands-Limburg bestaat aldaar het begrip individuele stok niet”.]

stokkenmeter: (Brn, Zr, Hn, Zg, Wg, Wti, Edn); **stockmeter:** (Brn, Zr, Hn, Zg, Wg, Wti, Edn).

PIJLERPRODUKTIE

(N 95, 481; monogr.)

[De prestatie of produktie van één pijler.]

Volgens een aantal invullers (K 361, L 433, Q 7, Q 113) werd de produktie gemeten in het aantal wagens dat gestuurd werd. Met het woordtype „présumé” (Q 7) werd de verwachte prestatie van een werkpunt aangegeven. Een aantal opgaven is mogelijk ook van toepassing op de prestatie van één houwer. Zie ook het lemma **HOUWEREFFECT**.]**pijlereffect:** L 417 (Zg, Wti), Q 121 (Dm), 121b (WS); **pejlarefek** Q 111 (ON I, III, IV); **pajlar-efek** Q 121a (Ja); **strebeffect:** *štr-ēbafekt* Q 113 (ON I-IV); *štrēbefek* Q 112a (ON I-IV); **effect:** Q 121 (Wa); **efekt** Q 121 (Dm); **afek** Q 35 (Em, Hk, Wa); **rendement:** L 422 (Edn), Q 16 (Ms); **rendement per post:** Q 3 (Wg, Wti); **soll:** *zō.l* Q 121 (Dm), 121c (Dm); *tsō.l* Q 202 (ON I, III, IV); *tsō.l* Q 117a (La, Ja); *sō.l* Q 33 (Em); **satz:** *zats* Q 117a (La, Ja); **leistung:** *lēstēŋ* Q 113 (Em); **leistung:** *lajstuj* Q 121 (Dm); **prestatie:** Q 33 (Em); **présumé:** Q 7 (Edn).

HOUWEREFFECT

(N 95, 481)

[De produktie van één houwer.]

hakkeleistung: *hakəlajstuj* Q 121 (Dm), 121c (Dm); **maneffect:** *manefek* Q 21 (Ms).

TIJDOPNAMEFORMULIER

(N 95, 921; monogr.)

[Het formulier waarop men diensttijden en werkzaamheden invulde.]

De opgave „Husmannformulier” (Q 113) verwijst ernaar dat ir. Husmann met dit systeem op

de mijn Oranje-Nassau I begon. Het woordtype „journaal” (Q 117a) werd gebruikt voor een voltallige maandlijst.]

tijdopnameformulier: *títōpnāmaformalejr* L 433 (Ms); **tijdakkoord:** *títakōrt* Q 35 (Em, Hk, Wa); **akkoordcontrole:** Q 121 (Wa); **akkoordbon:** *akōrtbōn* Q 21 (Ms); **werkschemazettel:** *werkšē-matsētal* Q 113 (ON I-IV); **schichtenzettel:** *šēxtātsētal* Q 112a (ON I-IV); *šēxtātsētal* Q 111; **tijdcontrolezettel:** *tsitkontroltsedəl* Q 121 (Dm), 121c (Dm); **minutenzettel:** *minytātsedəl* Q 121c (Dm); **schichtstaat:** *šixštāt* Q 117a (La, Ja); **staatje:** Q 121a (Ja); **minutensysteem:** *mānytāsis-tēm* Q 113 (ON I-IV); **chronometrageblad:** Q 3 (Wg, Wti); **werkrooster:** *werkroōstər* L 426 (Ms); *werkryōstər* Q 117a (La, Ja); **journaal:** Q 117a (La, Ja); **husmannformulier:** Q 113 (ON I-IV); **lijst:** *lis* Q 117a (La, Ja); **dienstenlijst:** *dēnstālis* Q 112a (ON I-IV); **controlelijst:** *kōntrōllī.s* Q 117a (La, Ja).

KOLEN, KOOL DELVEN

(N 95, 500; N 95, 501; N 95, 502; N 95, 201; N 95, 202; N 95, 203; monogr.; Vwo 28; Vwo 441; Vwo 562; Vwo 597; Vwo 745 div)

[De koollaag losmaken of loshakken met behulp van de hak, de luchthamer en de koolschaaf. De woordtypen „hameren”, „loshameren”, „pikken”, „pikkelen”, „piqueren”, „steken met de piqueur”, „lospiqueuren” en „afpiqueuren” zijn specifiek van toepassing op het werken met de luchthamer. Zie ook afb. 51.]

ontkolen: Q 121a (Ja); *ontkoalə* Q 16 (Ms); *ontkoalə* Q 113 (Em), 121a (Ja); *ontkōlə* L 426 (Ms), 433 (Ms); **loskolen:** *loškoalə* Q 117a (La, Ja); **kolen:** *koalə* L 426 (Ms), Q 35 (Em, Hk, Wa), 112a (ON I-IV); *kōalə* Q 117a (La, Ja); *koalə* Q 113 (Em), 117a (La, Ja), 121 (Dm, Wa); *kōlə* Q 121b (WS); **kool maken:** *kō.l mā.kə* K 361 (Zr); *kōl mā.kə* (Brn, Zr, Hn, Zg, Wg, Wti, Edn); *kōl mā.kə* L 417 (Zg, Wti); *koal mā.kə* Q 1 (Zg); *koal mā.xə* Q 121a (Ja); **kolen maken:** L 422 (Edn), Q 3 (Wg, Wti), 12 (Zg, Edn), (Brn, Hn, Zg, Wg, Edn); *kōlə mā.kə* L 265 (Em, Ms), Q 7 (Edn); *kōlə mā.kə* Q 117 (ON II, Em, Hk); *kōlə mā.kə* Q 21 (Ms), 111 (ON I, III, IV); *koalə mā.kə* Q 15 (Ms), 35 (Em, Hk, Wa), 112a (ON I-IV), 113 (ON I-IV); *kō.alə mā.kə* Q 202 (ON I, III, IV); *koalə mā.xə* Q 121 (Dm), 121a (Ja), 121c (Dm); **kool bewerken:** *koal bəwerkə* Q 121a (Ja), 121c (Dm); **afbouwen:** Q 3 (Wg, Wti); *af-bōwə* (Brn, Zr, Hn, Zg, Wg, Wti, Edn); *āfbōwə* Q 121 (Dm), 121c (Dm), (Dm, La, WS, ON II, ON III, Em, Ms); *āfbōwə* Q 117 (ON II, Em, Hk); **kolen schramen:** *koalə šrəšamə* Q 121 (Dm), 121c (Dm); **schramen:** *šr əšamə* Q 202 (ON I, III, IV); **kolen loshakken:** *koalə lošhakə* Q 117a (La, Ja), 121c (Dm); **(de) kool loshakken:** *də kōl lošhakə* L 433

II.5



Afb. 51. kool delven met behulp van een lucht-hamer

(Ms); *dər kōl lošakə* Q 111 (ON I, III, IV); *kōl lošakə* Q 121b (WS); **lošakken:** *lošakə* Q 16 (Ms); **kolen hakken:** *kōlə hakə* Q 113 (Em); **de kolen met de hak losmaken:** *də koələ met də hak losmākə* Q 113 (ON I-IV); **kolen losmaken:** *koələ losmākə* L 374 (Ms), Q 16 (Ms); *kōlə losmākə* L 426 (Ms); *koələ lošmākə* Q 121c (Dm); **kool losmaken:** *kōl lošmākə* L 433 (Ms); *kōl lošmākə* Q 121b (WS); *koal lošmākə* Q 113 (ON I-IV); **losmaken:** *lošmākə* L 417 (Zg, Wti); **het kolenpand deruit houwen:** *ət kōlāpant drūt hōwə* Q 111 (ON I, III, IV); **het pand deruit houwen:** *ət paŋk drūs hōwə* Q 121c (Dm); **het stuk deruit houwen:** *ət štōk drūs hōwə* Q 121 (Dm); **kool loshouwen:** *kōl lošhōwə* Q 21 (Ms); *kōl lošhōwə* L 426 (Ms); **loslaan:** *lošlōə* Q 117 (ON II, Em, Hk); **kool kappen:** *kōl kapə* L 286 (Edn); **de kool hameren:** *dər kōl hamərə* Q 111 (ON I, III, IV); **hameren:** *hamərə* L 265 (Em, Ms), Q 113 (Em); **loshameren:** *lō.sh.amərə* Q 202 (ON I, III, IV); **kolen pikkelen:** *koələ pekələ* Q 121 (Dm); **pikkelen:** *pekələ* Q 121 (Dm), 121c (Dm); **piqueuren:** *pikərə* (Wti); *pekərə* (Brn, Zr, Hn, Zg, Wg, Wti, Edn); **lospiqueuren:** *lošpekərə* L 417 (Zg, Wti); **steken met de piqueur:** (Zr); **afpiqueuren:** *afpikərə* L 286 (Edn); **pikken:** Q 12 (Zg, Edn); *pekə* Q 117a (La, Ja); **delven:** *dələvə* Q 117 (ON II, Em, Hk); **kolen delven:** *koələ delvə* L 374 (Ms); *kōlə delvə* L 433 (Ms); **ontginnen:** *ontgenə* (Brn, Zr, Hn, Zg,

Wg, Wti, Edn); **vorderen:** *vōdərə* Q 121 (Dm); **kolen vorderen:** *koələ vōdərə* Q 112a (ON I-IV); **kool winnen:** *koal wenə* Q 16 (Ms); **kolen graven:** *koələ grāvə* Q 117a (La, Ja); **graven naar kolen:** *grāvə nōə kōlə* Q 113 (Em); **kolen dabben:** *kulə dabə* Q 3 (Wg, Wti); **kolen uithalen:** *kulə ūthələ* Q 3 (Wg, Wti); *koələ ūshoələ* Q 121c (Dm); **steken:** *stəkə* (Brn, Zr, Hn, Zg, Wg, Wti, Edn); de volgende uitdrukkingen worden gebruikt om aan te geven dat iemand in een pijler kolen delft: **aan de kool zijn:** *an dər koal zen* Q 121 (Dm); **aan de zwarte frans zijn:** *an dər šwatsə frəns zen* Q 121 (Dm); **aan de knab zijn:** *an dər knap zen* Q 121 (Dm).

KOLEN STUREN

(N 95, 203; monogr.)

[Losgemaakte kolen op transport richting laadpunt sturen.]

kolen schikken: *koələ šekə* Q 121 (Dm, Wa), 121c (Dm).

SCHEPPEN

(N 95, 503; N 95, 501; N 95, 202; monogr.; Vwo 682; Vwo 768)

[Stenen of kolen met de schop laden.]

scheppen: Q 3 (Wg, Wti); *sxepə* (Brn, Zr, Hn,

Zg, Wg, Wti, Edn); *šepə* L 417 (Zg, Wti); *sxōpə* L 286 (Edn), L 422 (Edn), Q 1 (Zg); *šōpən* Q 12 (Zg, Edn); *šō.pa* Q 202 (ON I, III, IV); *šōpə* L 265 (Em, Ms), 374 (Ms), Q 15 (Ms), 16 (Ms), 35 (Em, Hk, Wa), 112a (ON I-IV), 113 (ON I-IV), 117 (ON II, Em, Hk), 117a (La, Ja), 121 (Dm, Wa), 121a (Ja), 121b (WS), 121c (Dm); *šōpə* L 426 (Ms), 433 (Ms), Q 21 (Ms), 111 (ON I, III, IV), 113 (Em); **opscheppen:** *opxōpə* Q 7 (Edn); **kool vortscheppen:** *koal vutšōpə* Q 113 (ON I-IV); **tappen:** *tapə* (Brn, Zr, Hn, Zg, Wg, Wti, Edn).

SCHEPPER

(Vwo 683)

[Arbeider die met de schop kolen of stenen laadt in mijnwagens, schudgoten of op transportbanden.]

schepper: *sxepər* (Brn, Zr, Hn, Zg, Wg, Wti, Edn).

DOORGANG

(monogr.; N 95, 182; N 95, 477)

[Nadat de kerf door twee naburige houters is ontcoold en er een kophout is geplaatst, maakt men een doorgang van circa vijftig centimeter evenwijdig aan het front, waarna men de overige kool uit het stuk verwijderd. Deze doorgang wordt op regelmatige afstanden ondersteund door verdere kophouten. Zie ook de lemmata **INKERVEN**, **KERF EN ERLANGS WERKEN**.]

passage: Q 3 (Wg, Wti), (Brn, Zr, Hn, Wg, Wti, Edn); *pasās* K 361 (Zr).

ERLANGS WERKEN

(N 95, 510; monogr.; N 95A, 11)

[Een doorgang van 50 cm (Q 15, mijn Maurits) tot 1 meter (Q 121, mijn Wilhelmina) breed langs het koolfront maken.

Op de mijn Maurits werd volgens de invuller uit Q 15 tijdens het „erlangswerken” niet ondersteund. Dat werd pas gedaan, wanneer men tot ongeveer 1.20 m had ingekerfd en er een kophout kon worden geplaatst. Successievelijk werd dan over de hele pijler op deze wijze ontcoold, meter voor meter. Elke 5 à 7 meter - dat verschil van laag tot laag - bevond zich een man die zo werkte. De daaropvolgende dienst begon op zo'n eerste ondersteuning weer in te kerven tot de zogenaamde pandbreedte, ongeveer 2.20 m, en plaatste meter voor meter de definitieve ondersteuning terwijl het kophout weggenomen werd. Uiteraard veranderde deze werkwijze toen de eerste schuifpijlers en later de mechanisatiepijlers in gebruik werden genomen. Toen was het koolfront geheel stijlvrij.

In de Belgische mijnen werd tijdens het „er-

langswerken” gelijk ook een ondersteuning in de vorm van kophouten geplaatst.

Zie de semantische toelichting bij het lemma **DOORGANG**.]

passage maken: L 422 (Edn), Q 7 (Edn); **erlangswerken:** Q 15 (Ms); **derlangswerken:** *dərɫəŋs wɛrkə* L 417 (Zg, Wti); *dərɫəŋs wɛ.rəkə* Q 202 (ON I, III, IV); *dərɫəŋs wɛrkə* L 426 (Ms), Q 113 (Em), 121 (Dm); **langswerken:** *ɫəŋswɛrkə* L 374 (Ms), Q 21 (Ms), 111 (ON I, III, IV), 113 (Em), 121 (Dm); *ɫəŋswɛrkə* L 265 (Em, Ms); **derlangsafwerken:** Q 3 (Wg, Wti); **op de lagen derlangswerken:** *op də loəgə dərɫəŋs wɛrkə* Q 121a (Ja); **op de lagen werken:** *op də loəgə wɛrkə* Q 121c (Dm); **met de lagen metwerken:** *met də loəgə mɛtwɛrkə* Q 121b (WS); **langs de kool opwerken:** *ɫəŋs dər koəl opwɛrkə* Q 121c (Dm); **schupbreed langswerken:** *šɔpbrɛt ɫəŋswɛrkə* Q 33 (Em); **derlangsgaan:** *dərɫəŋs goa* Q 113 (ON I-IV); **derlangsgaan:** *dərɫəŋsop gō* Q 111 (ON I, III, IV); *dərɫəŋsop gōn* L 433 (Ms); **ontkolen ane uitbouw:** *ontkoəl oənə ūtbɔw* Q 113 (ON I-IV); bij de volgende woordtypen moet men het werkwoord „werken” o.i.d. aanvullen: **derlangsup:** *dərɫəŋs op* Q 35 (Em, Hk, Wa); **langsgaan op:** *ɫəŋs də loax op* Q 16 (Ms); **vorenlangsgaan met de lagen:** *vjɔrɫəŋs mɛt də loəgə* Q 117a (La, Ja); **vorenlangsgaan op de lagen:** *vjɔrɫəŋs op də loəgə* Q 117a (La, Ja).

HET PIJLERFRONT RECHTMAKEN

(Vwo 698)

[Wanneer in een pijler op de ene plaats het front al verder vooruitgedreven is dan op een andere, wordt de uitstekende hoek van het pand waar de steenkool nog niet gewonnen is, afgerond. Hiervoor gebruikt men de term „scrāweren”.]

scrāweren: *skrawərə* (Brn, Zr, Hn, Zg, Wg, Wti, Edn).

HET RECHTMAKEN VAN HET PIJLERFRONT

(Vwo 699)

[Het rechtmaken van het pijlerfront.]

scrāwèdje: *skrawɛtš* (Brn, Zr, Hn, Zg, Wg, Wti, Edn).

VAN BOVEN NAAR BENEDEN KOOLDELVEN

(N 95, 520)

[Doorgaans geeft men de voorkeur aan het werken van onder naar boven in een koollaag, omdat dan o.a. het scheppen van de kolen het gemakkelijkst is. Alleen wanneer men daardoor gunstiger ten opzichte van de slijtvlakken komt te zitten of wanneer de helling van de koollaag groter is dan 25 graden, zal men in dalende richting of van boven naar beneden werken (Dries-

II.5

sen pag. 158). Dit gebeurt ook, volgens de informant van Q 113, als de laag zeer dik is.]

van bovenaf werken: *van bōwvāāf werkə* L 374 (Ms); *van boavāāf werkə* Q 15 (Ms), 35 (Em, Hk, Wa); *van bōvāāf werkə* Q 21 (Ms); *va bōvanāf werkə* Q 33 (Em), 111 (ON I, III, IV), 113 (Em); **van ovenaf werken:** *va oāvānāf werkə* Q 121c (Dm); **van boven naar beneden werken:** *van bōvə na bānējə werkə* Q 3 (Wg, Wti); **afwerken:** *āfwerkə* Q 113 (Em); **van boven naar onden werken:** *va bō.āvə n'ō o.ηə we.rəkə* Q 202 (ON I, III, IV); **met de hand werken:** *met də hanjə werkə* Q 121 (Dm); **van boven naar onden afbouwen:** *van boavə noa oηə āfbōwə* Q 113 (ON I-IV); **van boven naar onder afbouwen:** *van bōvə nō oηə āfbuwə* L 433 (Ms); **afbouwen:** L 422 (Edn); **invallend afbouwen:** *·envalənt āfbōwə* Q 121c (Dm); **van bovenaf kolen:** *va boāvāāf koolə* Q 117a (La, Ja); *van bōvāāf [kolen]* Q 112a (ON I-IV); **afkolen:** *āfkōlə* L 426 (Ms); **van boven naar onden uitkolen:** *van boavə noa oηə ūtkoolə* Q 113 (ON I-IV); **invallen:** *evalə* Q 121a (Ja).

INZAKKEN, ZICH ZETTEN

(N 95, 524; N 95, 389)

[Gezegd van de daklaag, wanneer deze zakt.

Door de koolontginning maakt men ruimte in de koollaag. Door het enorme gewicht dat zowel op de koollaag als op de gesteentelagen drukt, willen de daklagen boven de gemaakte ruimte gaan zakken (Driessen pag. 152-153). Deze druk kan een steun zijn bij het werk van de koolhouwer, omdat ze een wat brekende werking uitoefent op de resterende koollaag.]

nazakken: *nōzakə* L 433 (Ms); **afzakken:** *āfzakə* L 426 (Ms); **doorzakken:** *doərzakə* Q 35 (Em, Hk, Wa); **zakken:** *zakə* K 361 (Zr), Q 7 (Edn), 16 (Ms), 121c (Dm); **inzakken:** Q 3 (Wg, Wti); *ezakə* Q 111 (ON I, III, IV), 121c (Dm); **duwen:** *dōjə* Q 113 (Em), 121b (WS); *dōjə* Q 113 (ON I-IV); **doorbuigen:** *dōrxbōjə* Q 121 (Dm, Wa), 121c (Dm); **afzetten:** *āfzətə* Q 113 (ON I-IV); **malen:** *mālə* Q 113 (ON I-IV); **over de kool breken:** *ijəvər dər kōl brəkə* Q 117 (ON II, Em, Hk); **breken:** *brəkə* Q 112a (ON I-IV); *brēšə* Q 121c (Dm); **te brok gaan:** *tsə brox joə* Q 121c (Dm); **zich leggen:** *zex ləqə* L 417 (Zg, Wti), Q 111 (ON I, III, IV).

KNOL

(N 95, 529; monogr.; Vwo 424)

[Kleine, geweldig harde ijzersteenbol, ongeveer ter grootte van een vuist, die zich in de steenkool bevindt. De ijzersteenbol is vergelijkbaar met de klok maar kleiner van afmeting. Hij is vaak zo hard dat de pin van de luchthamer breekt wanneer hij op zulke bollen stoot (Lochtman pag. 89).]

130

kloot: Q 7 (Edn); *klūət* (Brn, Zr, Hn, Zg, Wg, Wti, Edn); *klūət* Q 113 (Em); *kloət* Q 15 (Ms); *klōtə* (mv.) L 265 (Em, Ms); *klūtə* (mv.) Q 113 (ON I-IV); *klūətə* (mv.) Q 121 (Dm), 121c (Dm); *klūətə* (mv.) Q 111 (ON I, III, IV), 121 (Wa); **helle steen:** *helə stejn* L 422 (Edn); **ijzersteen:** *ejzərstejn* L 417 (Zg, Wti); **steen zo hard als beton:** Q 3 (Wg, Wti); **storingsgesteente:** L 422 (Edn).

DOORGROEIDE, AANGEBRANDE KOOL

(N 95, 528; monogr.)

[Kool die slecht loslaat van dak of vloer.

„Op de overgang van de koollaag en het gesteente in het dak en op de vloer zijn meestal spiegelgladde vlakken aanwezig. Door deze glijvlakken wordt het loslaten van de kool van dak en vloer vergemakkelijkt. Indien de glijvlakken ontbreken spreken we van „aangebrande” kool” (MBK III pag. 23).]

aangebrande kool: Q 7 (Edn); *ā.gəbra.ndə kō.l* K 361 (Zr); *āngəbrandə kōl* L 417 (Zg, Wti); *angəbrantə kōl* Q 121b (WS); *āgəbrandə kōl* Q 111 (ON I, III, IV); *āngəbrandə koal* Q 35 (Em, Hk, Wa); *āgəbrantə kōl* Q 117 (ON II, Em, Hk); *āgəbrantə kōl* Q 112a (ON I-IV); *āgəbrandə kōl* Q 113 (Em); *ā.gəbra.ndə k'əqal* Q 202 (ON I, III, IV); *ājəbrantə koal* Q 121 (Dm); *ājəbra.ηkdə koal* Q 121a (Ja), 121c (Dm); **aangebrande kolen:** Q 12 (Zg, Edn); **aangebrande:** L 422 (Edn); **aangebrand dak:** *āgəbrant dāk* Q 113 (ON I-IV); **aangebrande kool in de berg:** *ājəbra.ηdə koal en dər bərx* Q 121 (Dm); **aangebakken kool:** *āngəbakə kōl* L 426 (Ms); *ājəbakə koal* Q 121 (Wa); **vastgebrande kool:** Q 3 (Wg, Wti); **brandkool:** *brantkool* Q 117a (La, Ja); **vergroeide kool:** *vəjrjōjdə koal* Q 121 (Dm), 121c (Dm); **doorgroeide kool:** *dōgrjōjdə koal* Q 21 (Ms); **ingewassen kool:** *e.njəwāsə koal* Q 121c (Dm); **aangeharde kool:** *āngəhərdə kōl* Q 1 (Zg).

MORSKOOL

(N 95, 462)

[Gemorste kool.]

morskolen: *morskōlə* L 426 (Ms); *mōrskōlə* L 433 (Ms); *mōrskoolə* Q 117a (La, Ja), 121 (Dm), 121a (Ja); *mōrskūlə* L 417 (Zg, Wti); *mōrskōlə* L 265 (Em, Ms); **morskool:** *mōrskōl* Q 113 (Em); *mō.rsk'əqal* Q 202 (ON I, III, IV); *mōrskool* Q 35 (Em, Hk, Wa); **mors:** Q 121 (Wa); **verloren kool:** *vəloərə koal* Q 121 (Dm), 121c (Dm); **gevallen kool:** Q 3 (Wg, Wti); **schandegemaakte kool:** *šənjəmədə koal* Q 121 (Dm); *šənjəmədə koal* Q 121c (Dm); **strooikool:** *štrōjkoal* Q 113 (ON I-IV); **gries:** *gres* Q 121b (WS).

RESTKOOL

(N 95, 518; monogr.)

[Een hoeveelheid kool die, door welke oorzaken dan ook, niet ontgonnen wordt.

Het woordtype „kant” werd volgens Lochtman (pag. 190) op de Domaniale mijn nog tot in de jaren 1920-1930 gebruikt.]

restkool: *restkoal* Q 35 (Em, Hk, Wa); *reſtkoal* Q 113 (ON I-IV); *restkōl* L 417 (Zg, Wti); *reſkoal* Q 117 (ON II, Em, Hk); **restkolen:** *restkōlā* L 433 (Ms); *reskoalā* Q 117a (La, Ja), 121 (Dm), 121c (Dm); **reststuk:** Q 121 (Wa); *resstōk* Q 121 (Dm), 121c (Dm); *reststōk* Q 121 (Dm); **rest:** *rest* Q 121b (WS); **kool die blijven zitten is:** *kōl dej blejvā zetan es* Q 3 (Wg, Wti); **zekerheidsstreb:** *zīkarhētsstrēp* Q 113 (ON I-IV); **zekerheidspand:** *zīkarhētspant* Q 113 (ON I-IV); **grens:** *grens* Q 113 (Em); **kant:** *kaŋk* (Dm, WS).

PERSLUCHT

(N 95, 820; monogr.; Vwo 293; Vwo 592; Vwo 593; Vwo 628; Vwo 631)

[Samengeperste lucht, gebruikt voor de aandrijving van verschillende werktuigen.

Volgens Lochtman (pag. 59) kende men twee soorten perslucht: hoge druk (ongeveer 175 atm) werd gebruikt voor de ondergrondse locomotieven en lage druk (ongeveer 6 atm) werd toegepast bij de aandrijving van luchthamers, schudgoten enz.]

perslucht: *perslōxt* (Brn, Zr, Hn, Zg, Wg, Wti, Edn); *perslōx* L 426 (Ms); **perslocht:** *pe.rslo.x* Q 202 (ON I, III, IV); *perslōxt* L 374 (Ms); *pēsloxt* Q 16 (Ms); **de loft:** *da luf* Q 21 (Ms); **persloft:** *persloft* Q 15 (Ms); *pēsloft* L 433 (Ms); *persluf* Q 35 (Em, Hk, Wa); **pers:** *pers* (Brn, Zr, Hn, Zg, Wg, Wti, Edn); **preslocht:** *preslōx* Q 113 (Em); **presloft:** *presloft* Q 112a (ON I-IV), 117 (ON II, Em, Hk), 117a (La, Ja), 121 (Dm, Wa), 121a (Ja), 121c (Dm); *presluft* Q 113 (ON I-IV); *presluf* Q 111 (ON I, III, IV), 113 (Em), 121b (WS); **presse:** *pres* K 361 (Zr), (Brn, Zr, Hn, Zg, Wg, Wti, Edn); **pressing:** *preseŋ* L 417 (Zg, Wti), 422 (Edn), Q 3 (Wg, Wti), 7 (Edn), 12 (Zg, Edn), (Brn, Zr, Hn, Zg, Wg, Wti, Edn); **druklucht:** *drōklōxt* (Brn, Zr, Hn, Zg, Wg, Wti, Edn).

BUIZENMAN

(Vwo 204)

[Arbeider die de buisleidingen voor toevoer van perslucht en water onderhoudt.]

buisenman: *bōwzaman* (Brn, Zr, Hn, Zg, Wg, Wti, Edn).

BUIS

(N 95, 784; Vwo 802; Vwo 203)

[Algemene benaming voor een onderdeel van buisleidingen voor het transport van water, lucht, perslucht enz.]

buis: *bōws* (Brn, Zr, Hn, Zg, Wg, Wti, Edn); **roor:** *rōr* Q 121 (Dm), 121b (WS), 121c (Dm); *rōr* Q 21 (Ms); *rōar* Q 117a (La, Ja); **tube:** *tjyp* K 361 (Zr); *tjyp* (Brn, Zr, Hn, Zg, Wg, Wti, Edn).

BUIsverbinding

(monogr.; Vwo 378; Vwo 645; Vwo 820)

[Verbindingsstuk voor buizen.

Het woordtype „Hollander” wordt gebruikt voor een ijzeren verbindingsstuk waarmee de luchtslang aan een werktuig wordt gekoppeld, bijvoorbeeld aan de nippel van de luchthamer.]

raccord: *rakōr* (Brn, Zr, Hn, Zg, Wg, Wti, Edn); **verbindstuk:** *varbentstōk* (Brn, Zr, Hn, Zg, Wg, Wti, Edn); **hollander:** *hōlandar* (Brn, Zr, Hn, Zg, Wg, Wti, Edn); **koppelroortje:** *kōpālōršā* Q 121 (Dm).

FLENS

(N 95, 826; monogr.)

[Opstaande rand aan het einde van buizen om deze met schroeven aan elkaar te kunnen verbinden.]

flens: L 374 (Ms), 426 (Ms), Q 16 (Ms), 117 (ON II, Em, Hk); *flens* K 361 (Zr), L 422 (Edn), Q 7 (Edn), 15 (Ms), 35 (Em, Hk, Wa), 113 (Em); *flens* L 433 (Ms), Q 111 (ON I, III, IV), 117a (La, Ja), 121a (Ja), 121b (WS); *flē.nš* Q 202 (ON I, III, IV); **flans:** *flans* Q 112a (ON I-IV), 113 (ON I-IV), 121 (Dm, Wa), 121c (Dm); **schroevenring:** *šruvareŋk* Q 121c (Dm); **collerette:** Q 12 (Zg, Edn); *kōlaret* L 417 (Zg, Wti); **collier:** Q 3 (Wg, Wti).

PERSLUCHTLEIDING

(N 95, 824; monogr.; Vwo 294; Vwo 629; Vwo 630; Vwo 632)

[Metalen buisleiding die de perslucht ter plaatse brengt. Aan de persluchtleiding worden met behulp van gummislangen de luchthamers, boorhamers enz. aangesloten.]

persluchtleiding: *perslōxlejden* L 426 (Ms); **persloftleiding:** *pēsloftlejden* L 433 (Ms); **presloftleiding:** *presloftlejden* Q 113 (ON I-IV); **presloftleiding:** *presloftlejtun* Q 121 (Dm), 121c (Dm); **pressingleiding:** *preseŋlejden* L 422 (Edn); **lochtleiding:** *loxtlejden* Q 15 (Ms); *loxtlejden* L 374 (Ms); **loftleiding:** *loftlejtun* Q 121c (Dm); *loftlejtun* Q 121a (Ja); **loftleiding:** *loftlejden* Q 117a (La, Ja); *loftlejden* Q 21 (Ms), 35 (Em, Hk, Wa), 111 (ON I, III, IV), 113 (Em); **drukluchtleiding:** *drōklōxtlejden* (Brn, Zr, Hn, Zg, Wg, Wti, Edn);

II.5

hogedrukleiding: *huægædrøklejden* Q 111 (ON I, III, IV); **leiding:** *lejden* Q 112a (ON I-IV); **persloftbuis:** *pēðslufbýs* L 433 (Ms); **presloftbuis:** *preslufbýs* Q 113 (ON I-IV); **loftbuis:** *lofbýs* Q 117 (ON II, Em, Hk); *lufbýs* Q 113 (Em); **pressingbuis:** *presehbøjs* (Brn, Zr, Hn, Zg, Wg, Wti, Edn); *presehbøjs* L 422 (Edn), Q 3 (Wg, Wti); *presehbøws* L 417 (Zg, Wti); **pressingbuizen** (mv.): (Wti, Edn); *presehbýza* Q 7 (Edn); **buisleiding:** (Hn); **buis:** *býs* Q 15 (Ms), 112a (ON I-IV); **buizen** (mv.): (Zg); **presse-colonne:** *preskølon* (Zr); *preskølon* (Brn, Zr, Hn, Zg, Wg, Wti, Edn); **colonne:** *kølon* (Wg); **presloftroor:** *preslofrør* Q 121 (Dm), 121c (Dm); **loftroor:** *lofrør* Q 121 (Wa), 121b (WS); *lofrør* Q 121c (Dm); *lufrør* Q 202 (ON I, III, IV); *lufrør* Q 113 (Em); **presse-tube:** *prestýp* K 361 (Zr), (Brn, Zr, Hn, Zg, Wg, Wti, Edn).

LUCHTLEKKAGE

(N 95, 825)

[Algemene benaming voor een luchtlek.]

luchtlek: *løxlek* L 426 (Ms); **lochtlek:** *loxlek* Q 16 (Ms); **loftlek:** *loflek* Q 121 (Dm), 121b (WS), 121c (Dm); *loflek* Q 112a (ON I-IV), 121 (Wa); *luflek* L 374 (Ms), Q 21 (Ms), 35 (Em, Hk, Wa), 111 (ON I, III, IV), 113 (Em), 121a (Ja); *lu.flø.k* Q 202 (ON I, III, IV); **lek:** *lek* Q 15 (Ms); **lekka-****ge:** *lekās* Q 113 (ON I-IV); **loftlok:** *lufloæk* Q 113 (ON I-IV); **fuite:** Q 12 (Zg, Edn); *fwit* L 417 (Zg, Wti); *fit* L 417 (Zg, Wti), 422 (Edn); *fet* Q 3 (Wg, Wti).

LUCHTKLEP, KOGELKLEP

(N 95, add.; Vwo 635; Vwo 636)

[Een kogelklep op de buizen van de persluchtleiding. Via deze kogelklep kan men met een luchtslang de perslucht in de boorhamers of in de luchthamers brengen. De kogel wordt door de verbinding ingeduwd waardoor de perslucht in de luchtslang stroomt.]

prise à bille: Q 12 (Zg, Edn); *prezabel* (Brn, Zr, Hn, Zg, Wg, Wti, Edn); **prise à air:** *prezadēr* (Brn, Zr, Hn, Zg, Wg, Wti, Edn).

LUCHTHAMER

(N 95, 808; monogr.; N 95, 760 add.; Vwo 30; Vwo 487; Vwo 598; Vwo 603; div.)

[De door samengeperste lucht aangedreven hamer waarmee de houwer in de pijler de steenkool delft.]

luchthamer: *løxthāmār* (Brn, Zr, Hn, Zg, Wg, Wti, Edn); **afbouwhamer:** Q 111 (ON I, III, IV); *af-bøwhāmār* (Brn, Zr, Hn, Zg, Wg, Wti, Edn); *āfbøwhāmār* L 374 (Ms), 426 (Ms), Q 113 (ON I-IV), 121 (Dm); *āfbuwthāmār* L 374 (Ms), 433 (Ms), Q 16 (Ms); *āfbøwhāmār* Q 21 (Ms), 113

(Ms); *āfbø.whāmār* Q 121 (Wa); *af-bøwh.amā* Q 202 (ON I, III, IV); *āfbøwhāmār* Q 112a (ON I-IV); *āfbøwhāmār* Q 121 (Dm); *āfbø.whāmār* C 121 (Dm), 121a (Ja), 121c (Dm); *āfbawthāmār* C 121c (Dm); *ābørthāmār* Q 15 (Ms), 35 (Em, Hk, Wa), 117a (La, Ja), 121 (Dm), 121b (WS); **pikkelhamer:** *pekālthāmār* Q 121 (Dm), 121c (Dm) **schraamhamer:** *šrøamthāmār* Q 113 (Em); *šrøamthāmār* Q 202 (ON I, III, IV); **hamer:** *thāmār* Q 113 (Em), 117 (ON II, Em, Hk); **pikhamer:** *pekthāmār* (Brn, Zr, Hn, Zg, Wg, Wti, Edn); *pikthāmār* Q 121 (Dm); **piqueur:** Q 12 (Zg, Edn); *pikør* L 417 (Zg, Wti), 422 (Edn), Q 1, 3 (Wg, Wti), 7 (Edn); *pikør* K 361 (Zr), Q 2; *pekør* (Brn, Zr, Hn, Zg, Wg, Wti, Edn); *pekør* (Brn, Zr, Hn, Zg, Wg, Wti, Edn).

MET DE LUCHTHAMER WERKEN

(monogr.; div.)

[In het algemeen met de luchthamer werken, bijvoorbeeld om vloergaten te maken of kool te delven.]

pikkelen: *pekālø* Q 121 (Dm); **hameren:** *thāmārø* Q 121 (Dm); **pikken:** *pikø* Q 121 (Dm); **steken:** *štexø* Q 121 (Dm).

LUCHTHAMERBUS

(N 95A, 7 add.)

[Het onderste stuk van de luchthamer waarin de pin wordt bevestigd.]

bus: *bøs* Q 21 (Ms); **piqueurmof:** *pikørmoq* L 422 (Edn).

DRUKKER, VEER

(monogr.)

[Een op het handvat van de luchthamer aangebrachte veer die de inlaat van de perslucht en dus ook de werking van de hamer regelt.

„De plaats van de veer op het handvat is zodanig gekozen dat de drukking van de handpalm, wanneer ze het handvat omklemt, de veer vanzelf indrukt” (Defoin pag. 52.)

veer: (Hn, Wti, Edn); **klep:** (Wg); **vlim:** (Brn, Zr); **ressort:** (Zg).

LUCHTHAMERNIPPEL

(N 95A, 7 add.; monogr.)

[De aansluitnippel van de luchthamer waaraan de persluchtslang kan worden bevestigd.]

nippel: *nipøl* Q 121 (Dm); *nepøl* Q 21 (Ms).

PIN, PUNTIJZER

(N 95A, 7; N 95, 760 add.; N 95, 736; monogr.; Vwo 68; Vwo 362; Vwo 604)

[De pinvormige ijzeren steekbeitel van de lucht-

hamer.]
awèye: *awēj* (Brn, Zr, Hn, Zg, Wg, Wti, Edn); *awej* K 361 (Zr), Q 12 (Zg, Edn); *awē* Q 3 (Wg, Wti); *hawaj* (Brn, Zr, Hn, Zg, Wg, Wti, Edn); *hawáj* (Brn, Zr, Hn, Zg, Wg, Wti, Edn); *hawēj* (Brn, Zr, Hn, Zg, Wg, Wti, Edn); *hawēj* L 417 (Zg, Wti); *hawē* Q 3 (Wg, Wti); **puntijzer:** *pønt-izər* Q 111 (ON I, III, IV), 113 (Em, ON I-IV); *pønijizər* L 426 (Ms), 433 (Ms), Q 15 (Ms), 16 (Ms); *pentejzər* L 417 (Zg, Wti); **piqueurpin:** *pekørpen* L 417 (Zg, Wti), (Brn, Zr, Hn, Zg, Wg, Wti, Edn); *pekørpen* Q 3 (Wg, Wti); *pikørpen* L 422 (Edn), Q 7 (Edn); **afbouwhamerpín:** *af.b'owhā.mərpē.n* Q 202 (ON I, III, IV); *af.b'owhamərpē.n* Q 202 (ON I, III, IV); *āfbuw-hāmərpen* Q 111 (ON I, III, IV); *āfbōwhāmərpen* Q 112a (ON I-IV); *apbø.whamərpen* Q 121a (Ja); *abərhamərpen* Q 35 (Em, Hk, Wa); *abərhamərpen* Q 121b (WS); **hamerpín:** *hamərpen* Q 15 (Ms); **pin:** *pen* L 374 (Ms), 422 (Edn), Q 15 (Ms), 21 (Ms), 35 (Em, Hk, Wa), 112a (ON I-IV), 113 (ON I-IV), 121 (Dm, Wa), 121a (Ja), 121c (Dm); *pe.n* Q 121 (Dm), 121c (Dm); *pēn* L 265 (Em, Ms), Q 113 (Em), 117a (La, Ja); *penə* L 374 (Ms); **schraampin:** *šr.øəmpē.n* Q 202 (ON I, III, IV); **piqueurspits:** *pekørspets* Q 3 (Wg, Wti); **spitsijzer:** *špetsizər* Q 112a (ON I-IV), 113 (ON I-IV), 117a (La, Ja), 121 (Dm); **spits:** *špets* Q 121 (Dm, Wa), 121c (Dm); **pikkel:** *pekəl* Q 121 (Dm); **puntscheen:** *pøntšen* Q 21 (Ms); **picot:** *peko* Q 3 (Wg, Wti); **piqueurbeitel:** *pikørbejtəl* L 422 (Edn); **beitel:** Q 15 (Ms).

LUCHTSLANG

(N 95, 745; monogr.; Vwo 323; Vwo 491)
 [Slang, vervaardigd van rubber, met behulp waarvan de perslucht van de persluchtleiding naar bijvoorbeeld de luchthamer of de boorhamer wordt gebracht.

Volgens Vanwongerghem (pag. 110) werden deze gummislangen tijdens de Tweede Wereldoorlog wel eens gebruikt als fietsbanden; als dusdanig zijn flexibels nog in de volkstaal gekend. Het woordtype „schlauch” was volgens de invuller uit Q 15 op de mijn Maurits alleen van toepassing op de luchtslang van de luchthamer. Weliswaar kende men nog andere luchtslangen, bijvoorbeeld als verbinding tussen leidingen (verbindingsslang), als slang tussen leiding en motor (motorslang) of als cylinderslang maar de term „schlauch” werd slechts voor dit specifieke type slang gebruikt.]

luchtslang: *løxslan* (Brn, Zr, Hn, Zg, Wg, Wti, Edn); *løxslan* L 426 (Ms); **lochtslang:** *loxtslan* L 374 (Ms); *loxslan* Q 16 (Ms), 113 (ON I-IV); **loftslang:** *lofslan* Q 117 (ON II, Em, Hk), 117a (La, Ja), 121 (Dm), 121c (Dm); *lufslan* L 374 (Ms); *lufslan* L 433 (Ms), Q 35 (Em, Hk, Wa), 15 (Ms), 113 (Em), 121a (Ja); *løfslan* Q 15 (Ms);

slang: *slan* Q 21 (Ms), (Ms); **loftschlauch:** *lofslūx* Q 112a (ON I-IV), 121 (Dm, Wa), 121c (Dm); *lufslawx* Q 21 (Ms); *lu.fslø.wx* Q 202 (ON I, III, IV); *lufslūx* Q 121b (WS); *lufslūk* Q 111 (ON I, III, IV); **schlauch:** *slawx* Q 21 (Ms), 121c (Dm); *sløwx* Q 15 (Ms); *slūx* Q 112a (ON I-IV); *slūək* Q 117 (ON II, Em, Hk); **flexibel:** Q 12 (Zg, Edn); *fleksibal* L 417 (Zg, Wti), 422 (Edn), Q 3 (Wg, Wti), 7 (Edn); *fleksi.bəl* K 361 (Zr); *pleksibal* L 286 (Edn); *fleksibal* (Brn, Zr, Hn, Zg, Wg, Wti, Edn); *fleksibal* (Brn, Zr, Hn, Zg, Wg, Wti, Edn); *feksiabal* Q 1; de volgende uitdrukkingen werden alnaargelang het werkpunt boven of onder in de pijler was, gebruikt wanneer de slang tijdens het kolen stuk ging. Deze uitroep ging van man tot man en werd ook zo doorgegeven: **schlauch op:** *sløwx op* Q 15 (Ms); **schlauch af:** *sløwx af* Q 15 (Ms).

OLIEKANNETJE

(monogr.)

[Metalen kannetje met spitse tuit, voor olie, waarmee luchthamers gesmeerd kunnen worden. Zie afb. 52.]

oliesmannetje: *oalimentsə* Q 121 (Dm); **oliesmaatje:** *oalismøtjə* Q 121 (Dm); **oligmaatje:** *oalixmøtsjə* Q 121 (Dm).

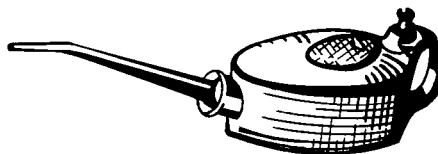

Afb. 52. oliekannetje

VASTLOPEN

(N 95, 819)

[Vastlopen, gezegd van de luchthamer.]

vastlopen: L 422 (Edn); *vastløwpə* L 374 (Ms); *vastløwpə* L 426 (Ms), 433 (Ms), Q 15 (Ms), 111 (ON I, III, IV); *vastløpə* Q 35 (Em, Hk, Wa), 113 (Em, ON I-IV); *vastløfə* Q 121 (Dm, Wa), 121a (Ja), 121b (WS), 121c (Dm); de hamer- *lø.p va.s* Q 202 (ON I, III, IV); **vastzitten:** *vaszetsə* Q 121c (Dm); **zich vastzetten:** *zix vaszetsə* Q 121c (Dm); **vastpinnen:** *vaspenə* Q 112a (ON I-IV), 117 (ON II, Em, Hk); **blokkeren:** *blokərə* K 361 (Zr); **hangen blijven:** *hānə blivə* Q 117a (La, Ja); **caleren:** *kalərə* L 417 (Zg, Wti); *kalərə* Q 3 (Wg, Wti); **zich caleren:** de pik- *het zex gəkalərt* Q 7 (Edn).

II.5

BLAZER

(N 95A, 16; monogr.)

[Een uitstroming van gas uit een nauwe spleet van de koollaag of het nevangesteente.

Volgens de invuller uit Q 121c kwam het verschijnsel met name voor in gasrijke mijnen zoals de Maurits, de Emma of de Hendrik.

In het Kempens Bekken kent men volgens de zegsman uit L 417 geen blazers. Wel komen er ooit plotselinge uitbarstingen voor.]

blazer: *blǫzǫr* Q 15 (Ms), 21 (Ms), 111 (ON I, III, IV), 112a (ON I-IV), 121 (Dm), 121b (WS), 121c (Dm), (Dm, La, WS, ON II, ON III, Em, Ms) *blǫzǫr* Q 121 (Dm); *blǫzǫr* Q 113 (Em); *blǫzǫr* Q 35 (Em, Hk, Wa); *blǫzǫr* L 265 (Em, Ms), 374 (Ms), Q 15 (Ms), 16 (Ms), 113 (ON I-IV); *blǫzǫr* Q 121 (Wa); *bloazǫr* Q 121c (Dm); *bloazǫr* Q 121 (Dm); *blǫzǫr* Q 7 (Edn), 12 (Zg, Edn); *blǫzǫr* Q 121a (Ja); **souffleur:** L 422 (Edn); **sisser:** *sesǫr* Q 3 (Wg, Wti); **gasbel:** *gǫsbǫl* Q 3 (Wg, Wti).

KALKSTREEP

(monogr.; N 95, 855)

[Het front van een pijler moest steeds zo recht mogelijk gehouden worden. Daartoe spande men in de lengterichting van de pijler een touw waarlangs men met kalk een streep op het dak trok. Op deze wijze had de houwer een oriënteringspunt.]

kalkschraam: *kalkšroam* Q 121 (Dm).

LEIPLANK

(monogr.)

[Plank waarmee mijnwerkers in steile pijlers hun werkplek beschermen tegen het gevaar van kolen of materialen die naar beneden rollen of schuiven. Zie afb. 53.]

leibred: *lejbret* Q 121 (Dm).



Afb. 53. leiplank

ONDERGRONDS TOILET

(N 95, add.; monogr.)

[W.C.-gelegenheid ondergronds, gewoonlijk bestaande uit een ton met een deksel.]

kibel: *kibal* Q 16 (Ms), 121 (Dm).

KNECHT VOOR HET ONDERGRONDS TOILET

(monogr.; N 95, 77 add.)

[De man die ondergronds de W.C.-tonnen moest verwisselen.]

kibelmeester: *kibalmejstǫr* Q 111; **kibelmajoor:** *kibalmajǫr* Q 111; *kibalmajǫr* Q 21 (Ms), 113 (ON I-IV).

ELEKTRISCHE KACHEL

(div.)

[Het woordtype „konstmoeder”, eigenlijk de benaming voor een broedkast voor het uitbroeden van kippe-eieren, was volgens de invuller uit Q 121 een spottende term voor een elektrische warmteverspreider die de mijnwerker op de Domaniale mijn kon opzoeken, wanneer hij verkleumd van een koud werkpunt kwam.]

konstmoeder: *konsmǫdar* Q 121 (Dm).

ONDERZAGEN

(Vwo 358)

[Een horizontale insnijding maken langs de onderzijde van een koollaag.

Vroeger deed men dit met de hand en kon men dit alleen als er een steenriffel tussen de koollaag zat. Met de komst van de onderzaagmachine kan men deze sleuven in ieder soort koolfront aanbrengen. Op deze wijze wordt het winnen van de kool vergemakkelijkt doordat deze na de bewerking praktisch in de ruimte hangt (Vanwonterghem pag. 119).]

haveren: *havǫra* (Brn, Zr, Hn, Zg, Wg, Wti, Edn).

ONDERZAAGMACHINE

(N 95, 531; monogr.; Vwo 359; Vwo 557)

[Werktuig waarmee horizontale kerven worden gemaakt aan de onderzijde van de koollaag. Zie afb. 54 en de semantische toelichting bij het lemma ONDERZAGEN.]

onderzeegmachine: *ǫǫǫǫǫǫmǫšin* L 433 (Ms); **vloerkoolzeeg:** *vlǫrkoalzǫax* Q 117a (La, Ja); **ondersnijmachine:** L 422 (Edn), Q 3 (Wg, Wti), 121 (Wa); *ǫǫǫǫǫǫmǫšin* Q 111 (ON I, III, IV); *ǫǫǫǫǫǫmǫšin* (Brn, Zr, Hn, Zg, Wg, Wti, Edn); **snijmachine:** *snǫmǫšin* (Zg); *šnǫmǫšin* Q 121c (Dm); **haveuse:** Q 12 (Zg, Edn); *havǫs* K 361 (Zr), L 417 (Zg, Wti), Q 1 (Zg), (Brn, Zr,



Afb. 54. onderzaagmachine

Hn, Zg, Wg, Wti, Edn); **schraammachine:** *šrǫmmašij* Q 113 (Em), 121 (Dm), 121c (Dm); *šrǫmmašin* Q 35 (Em, Hk, Wa); *šrǫmmašij* Q 113 (ON I-IV); *šrǫmmašin* Q 112a (ON I-IV); *šrymmašij* Q 121a (Ja).

KOOLZAAG

(N 95, 530; monogr.)

[Een lichte kerfmachine waarmee uit de hand wordt gewerkt.

Volgens een invuller uit Q 121 werd de koolzaag met perslucht aangedreven.]

kolenzeeg: *kǫlǫzǫx* L 426 (Ms), 433 (Ms), Q 111 (ON I, III, IV); *koalǫzǫx* Q 16 (Ms); *koalǫzǫx* Q 117 (ON II, Em, Hk); *koalǫzǫx* Q 112a (ON I-IV); *koalǫzǫx* Q 121 (Dm), 121c (Dm); *koalǫzǫx* Q 121c (Dm); *kǫlǫzǫx* Q 113 (Em); **koolzeeg:** *koalǫzǫx* Q 117a (La, Ja); **zaag:** L 422 (Edn); **zeeg:** *zǫx* Q 121 (Wa); *zǫx* Q 7 (Edn); **schramer:** *šrymǫr* Q 121a (Ja); **schraamarm:** *šrǫmǫrm* Q 113 (Em); **zaagmachine:** Q 3 (Wg, Wti); **snijmachine:** *snejmašin* K 361 (Zr).

OPZICHTER (zie kaart)

(N 95, 128; monogr.; N 95, add.; Vwo 576; Vwo 615; Vwo 744)

[Laagste rang bij het toezichthoudend personeel in het ondergronds bedrijf. De porion koppelt de

opdracht van de ploegbaas aan die van de toezichter en hij is verplicht een in verlegenheid verkerende arbeider de helpende hand toe te steken (Defoin pag. 189).

De opzichter is te herkennen aan zijn meterstok (zie het lemma *METERSTOK*), maar ook aan zijn koperen lamp (Emma, Hendrik, Wilhelmina, Oranje Nassau I, III, IV, Maurits) of blanke lamp (Winterslag, Waterschei, Emma, Oranje Nassau I-IV, Willem-Sophia, Laura, Julia), aan een witte band op de petlamp (Zolder), aan zijn witte pak (Maurits, Domaniale, Julia), aan zijn witte helm (Eisden) en aan zijn witte lamp met groene ring (Zwartberg, Waterschei). Om opzichter te worden moest men in Nederland de Mijnschool volgen.]

opzichter: *opzextǫr* (Brn, Zr, Hn, Zg, Wg, Wti, Edn); *opzextǫr* L 374 (Ms), Q 33 (Em), 35 (Em, Hk, Wa), 113 (Em), 117 (ON II, Em, Hk), 121a (Ja); **stijger:** *stǫjgǫr* (Edn); *stǫgǫr* L 426 (Ms), 433 (Ms), Q 15 (Ms), 16 (Ms), 20, 33 (Em), 111 (ON I, III, IV), 112a (ON I-IV), 113 (Em, ON I-IV), 117 (ON II, Em, Hk), 117a (La, Ja), 119 (La, Ja), 121a (Ja), 121b (WS), 121c (Dm); *štǫgǫr* Q 202 (ON I, III, IV); *stǫgǫr* L 374 (Ms), 433 (Ms); *štǫjǫr* Q 121 (Dm, Wa), 121c (Dm); **porion:** L 422 (Edn), Q 3 (Wg, Wti), 7 (Edn), 12 (Zg, Edn); *porjǫ* (Brn, Zr, Hn, Zg, Wg, Wti, Edn); *porjǫ* Q 1 (Zg); *porijǫ* (Brn, Zr, Hn, Zg, Wg, Wti, Edn); *parjǫ* L 417 (Zg, Wti); *parjǫn* K 361 (Zr), L 286

II.5

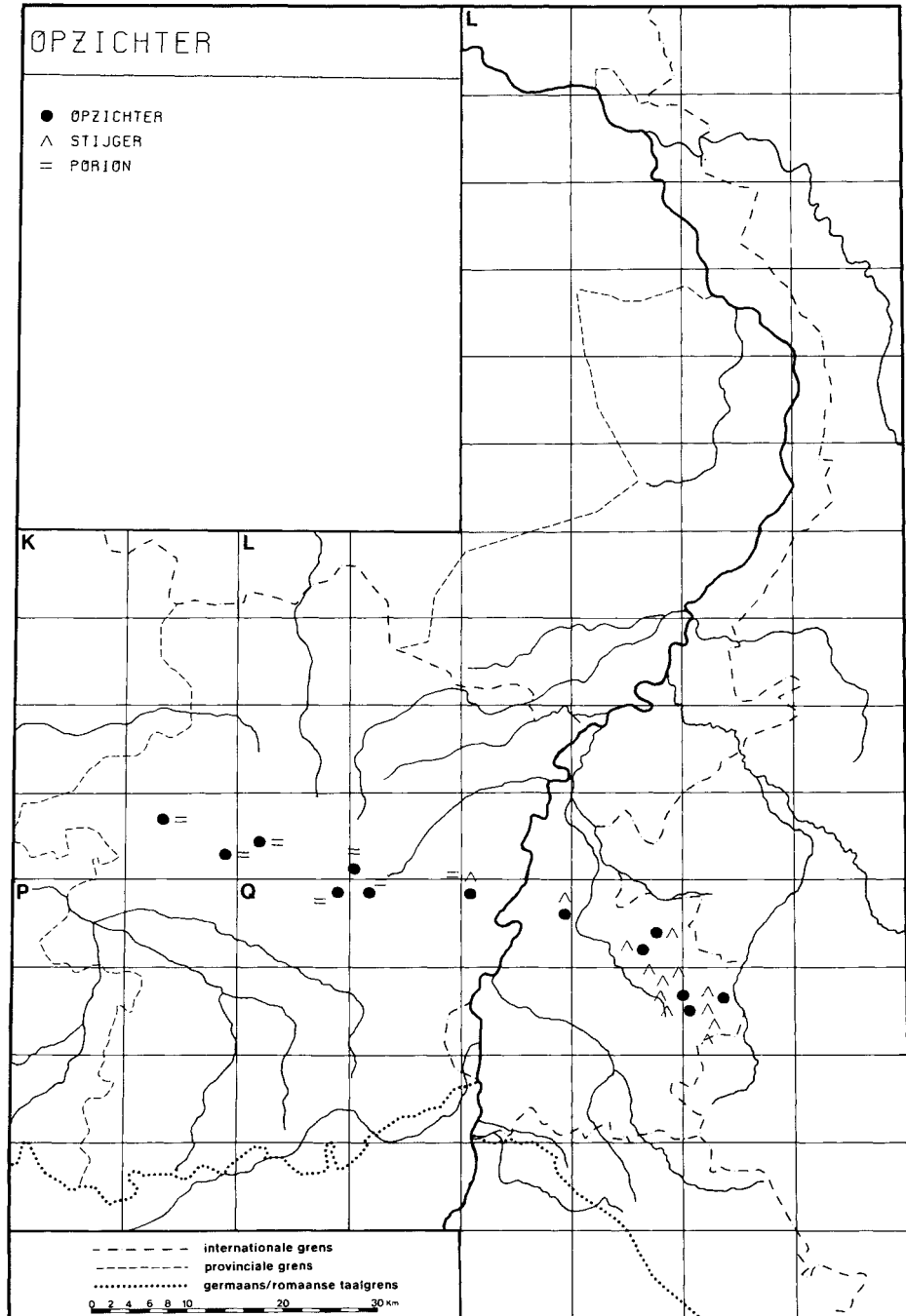

(Edn); *priq̄* Q 1; **meester**: *mejt̄ar* (Ms); **(de) ke-rel**: *kēal* Q 113 (Em); *d̄ar kēal* Q 111; **de man**: *d̄ar man* Q 121 (Dm).

MEESTER-OPZICHTER

(N 95, 127; monogr.; N 95, add.; Vwo 235)
[Op elke verdieping is een chef-opzichter of meester-opzichter aangesteld. Hij voert het bevel over de opzichters.]

vaarstijger: *v̄arst̄iḡar* L 374 (Ms); *v̄arst̄iḡar* L 433 (Ms), Q 15 (Ms), 21 (Ms), 33 (Em), 35 (Em, Hk, Wa), 111 (ON I, III, IV), 112a (ON I-IV), 113 (Em, ON I-IV), 117 (ON II, Em, Hk), 117a (La, Ja), 119 (La, Ja), 121a (Ja); *v̄a.rst̄.iḡar* Q 202 (ON I, III, IV); *f̄arst̄iḡar* L 426 (Ms), Q 121b (WS), 121c (Dm); *v̄arst̄ij̄ar* Q 121 (Dm, Wa), 121c (Dm); **vaarman**: *v̄arman* Q 121 (Dm); **chef-opzichter**: *šef opzext̄ar* Q 111 (ON I); **meester-opzichter**: *mejt̄ar-opzext̄ar* L 374 (Ms); **meester**: *mejt̄ar* Q 21 (Ms); **chef-porion**: L 422 (Edn), Q 3 (Wg, Wti), 7 (Edn), 12 (Zg, Edn); *šef-p̄arj̄ōn* K 361 (Zr), L 286 (Edn); *šef-p̄arj̄ō* (Brn, Zr, Hn, Zg, Wg, Wti, Edn); *šef-p̄arj̄ō* Q 1 (Zg); *šef-p̄arj̄ō* L 417 (Zg, Wti); *šef-p̄arj̄ō* Q 1.

HOOFDOPZICHTER

(N 95, 127; monogr.; N 95, add.; Vwo 247)
[Boven de meester-opzichter staat de hoofdopzichter. Deze heeft de leiding over de ondergrondse werken. De conducteur in de Belgische mijnen heeft de chef-porions onder zich en de ingenieurs boven zich.]

oerstijger: *ōbarst̄iḡar* Q 111 (ON I, III, IV); *ōbarst̄ij̄ar* Q 121 (Dm); **oer**: *ōbar* Q 121 (Dm); **conducteur**: Q 12 (Zg); *kōdykt̄ōr* (Brn, Zr, Hn, Zg, Wg, Wti, Edn); *kond̄ōkt̄ōr* (Brn, Zr, Hn, Zg, Wg, Wti, Edn); **hoofd**: *hōft* Q 111.

METERSTOK

(N 95, 129; monogr.)
[Gereedschap van de opzichter. Soort stok van 1 m lengte met als handgreep een klein houweeltje waarvan de ene kant scherp was en waarvan de andere kant een hamertje vormde. In lage pijlers hadden meester-opzichters soms een stokje van 0.5 meter. Met de meterstok kon men in steenwerk vooral direct de afstand tussen de ondersteuning nagemeten, bouten aanslaan of vastzetten en losse stenen aankloppen of wegtrekken, aldus de informant van Q 15.]

vaarstek: *v̄arst̄ek* L 426 (Ms), 433 (Ms), Q 15 (Ms), 21 (Ms), 111 (ON I, III, IV), 112a (ON I-IV), 113 (Em, ON I-IV), 119 (La, Ja), 121 (Dm), 121c (Dm); *v̄a.rst̄e.k* Q 202 (ON I, III, IV); **vaarstok**: *v̄arst̄ok* Q 117 (ON II, Em, Hk); *v̄arstok* L 374 (Ms); **bijltje**: *bilk̄a* Q 111 (ON I).

SPITS

(monogr.)
[Houweeltje van ongeveer een halve voet lengte dat aan het uiteinde van de meterstok is aangebracht.]

spits: *špets* Q 121 (Dm).

CONTROLLEREN DOOR DE OPZICHTER

(N 95, 130; monogr.)
[Het controleren door de opzichter van de schacht of de afdeling, zijnde de pijler met toen afvoerwegen.

Het „voorvaren” geschiedde volgens de invuller uit Q 121 meestal op zondag.]

bevaren: Q 35 (Em, Hk, Wa), 113 (ON I-IV); *b̄av̄ar̄an* L 374 (Ms); *b̄av̄ar̄a* L 426 (Ms), Q 111 (ON I, III, IV), 112a (ON I-IV), 113 (Em), 117a (La, Ja), 121 (Dm, Wa), 121b (WS), 121c (Dm); **de schacht bevaren**: *d̄ar šat̄ b̄av̄ar̄a* Q 121 (Dm); **(de) afdeling bevaren**: *afd̄el̄eḡ b̄av̄ar̄a* Q 33 (Em); **het revier bevaren**: *at̄ rav̄iar̄ b̄av̄ar̄a* Q 121 (Dm); **(de) post bevaren**: Q 15 (Ms); *d̄ar p̄os̄ b̄av̄ar̄a* Q 119 (La, Ja), 121a (Ja), 121c (Dm); **de posten bevaren**: *d̄a p̄os̄ b̄av̄ar̄a* Q 121c (Dm); **(de) schicht aanzetten**: *šex̄ ānz̄et̄a* Q 21 (Ms); **voorvaren**: *v̄j̄rv̄ar̄a* Q 117 (ON II, Em, Hk), 121 (Dm); **controleren**: *kontrol̄er̄a* L 374 (Ms), Q 111 (ON I, III, IV); **surveilleren**: *š̄orvejl̄er̄a* Q 1 (Zg).

CONTROLE DOOR DE OPZICHTER

(N 95, 130)
opzichterscontrole: *opzext̄arskontrol̄* L 433 (Ms); **controle**: *k̄ontr̄ol̄* Q 117a (La, Ja); *kontrol̄* L 422 (Edn); *k̄o.ntr̄.ol̄* Q 202 (ON I, III, IV); **toezicht**: Q 3 (Wg, Wti); **pointage**: Q 7 (Edn); *pw̄ē.nāž* K 361 (Zr).

ONVERANTWOORD KOLEN DELVEN

(N 95A, 2; monogr.; N 95, 510)
[Steenkool wegnemen op een plaats waar dit niet mag, of op onoordeelkundige wijze. Vooral het onverantwoordelijke aspect van het „ruppen/roppen” wordt door een aantal zegsliden benadrukt. Zo schrijft een respondent uit Q 113 dat men op de vier Oranje-Nassaumijnen met deze term bedoelde het weghalen van de kool achter de stijlen zonder ondersteuning te plaatsen, terwijl een invuller uit Q 121 daar nog aan toevoegt dat dit op de Domaniale mijn gebeurde wanneer er te weinig wagens geproduceerd waren.]

ruppen/roppen: *rup̄a* Q 35 (Em, Hk, Wa), 111 (ON I, III, IV), 112a (ON I-IV), 113 (Em, ON I-IV), 121 (Dm, Wa), 121a (Ja), 121b (WS); *ru.p̄a* Q 202 (ON I, III, IV); *r̄ōp̄a* L 374 (Ms); *r̄ōp̄a* Q 15 (Ms); **wegruppen/-roppen**: *w̄ex̄rop̄a* Q 21

II.5

(Ms); *wexrupə* Q 117a (La, Ja); **roven:** *rōvə* Q 121c (Dm); *ṛəwvə* Q 16 (Ms); *rawvə* L 417 (Zg, Wti); **stropen:** *štrəvə* Q 121c (Dm); **kool vortrijten:** *koal vutrēsə* Q 121a (Ja); **pikken:** Q 12 (Zg, Edn).

ONVERANTWOORD WERKENDE MIJNWERKER

(N 95A, 2 add.)

[Iemand die op onverantwoordelijke wijze kolen delft.]

kolenrupper: *koalərypər* Q 121b (WS).

ONTKOOLD

(N 95, 532; monogr.)

[Gezegd van een pijler waar alle steenkool uit is verwijderd.]

In dit lemma zijn alleen de termen voor „ontkoold” opgegeven. Voor de benamingen voor „pijler” zie men het lemma **PIJLER**.]

ontkoold: *ontkōlt* L 426 (Ms); **deruit:** *drūt* Q 21 (Ms), 33 (Em), 35 (Em, Hk, Wa), 111 (ON I, III, IV), 113 (Em, ON I-IV); *drū.t* Q 202 (ON I, III, IV); *drut* Q 112a (ON I-IV); *drū.t* Q 117 (ON II, Em, Hk), 117a (La, Ja); *drūs* Q 121 (Dm, Wa), 121a (Ja), 121c (Dm); **klaar:** *klōr* Q 15 (Ms); **gereed:** *gərejt* Q 16 (Ms); **vaardig:** *vērdex* Q 15 (Ms); **blank:** *blānk* L 433 (Ms); **leeg:** Q 3 (Wg, Wti); *lēx* L 417 (Zg, Wti); *lēx* Q 121b (WS), 121c (Dm); **afgebouwd:** *āfjəbōwt* Q 121 (Dm); **af:** *āf* Q 7 (Edn); *āf* L 286 (Edn).

BREUKPIJLER

(N 95, 361; N 95, 578; monogr.; N 95, 545)

[Pijler waarvan het ontkoelde gedeelte wordt gevuld door het beheerst laten instorten van het dakgesteente. Dit wordt bereikt door in dit deel van de pijler de ondersteuning weg te nemen (zie ook het lemma **ROVEN**).]

breukpijler: L 422 (Edn), Q 35 (Em, Hk, Wa), 121 (Wa); *brōkpejlər* L 265 (Em, Ms), 426 (Ms), Q 16 (Ms); *brōkpīlār* Q 16 (Ms); *brōkpajlār* Q 121a (Ja); *brō.kp.ejlār* Q 202 (ON I, III, IV); *brōəkpejlār* Q 33 (Em); *brjəkpejlār* Q 113 (Em); *bryəkpejlār* Q 111 (ON I, III, IV); **brokpijler:** *broxpejlār* (ON II); *broxpajlār* Q 121c (Dm); *broxfajlār* Q 121c (Dm), (Dm, La); *bruxpejlār* Q 113 (Em); *bruxpejlār* Q 113 (Em), 117 (ON II, Em, Hk), 117a (La, Ja); **breekpijler:** *brēkpejlār* L 374 (Ms), 426 (Ms), 433 (Ms), Q 15 (Ms), 21 (Ms); *brexpajlār* Q 121a (Ja); **breukstreb:** *brōk-štrēp* Q 113 (ON I-IV); **brokstreb:** *broxštrēp* Q 121 (Dm), 121b (WS); 121c (Dm); *bruxštrēp* Q 111 (ON I, III, IV), 112a (ON I-IV), 113 (ON I-IV), 117a (La, Ja); *bru.xštr.ēp* Q 202 (ON I, III, IV); (Dm, La, WS); *brōxštrēp* Q 121b (WS); **breekstreb:** *brēkštrēp* Q 112a (ON I-IV); **geweld-**

streb: *jəwəltštrēp* Q 121 (Dm); **cassure-taille:** *kasyratē* Q 3 (Wg, Wti); **foudroyage-taille:** *fudər-jāštej* L 417 (Zg, Wti).

BREUKPAND

(N 95A, 14; monogr.; Vwo 198; Vwo 730)

[Het pand waar de ondersteuning wordt geroofd met als doel het dak te laten instorten.]

De invuller uit Q 21 merkt over de opgaven „roofpand” en „vulling” het volgende op: voor dat de nachtdienst de transportmiddelen, de lucht- en waterleidingen en de verlichting verplaatst had naar het nieuwe pand en het oude pand had geroofd, sprak men van het „roofpand”, dit in tegenstelling tot het nieuwe pand dat het „koolpand” werd genoemd. Als de dagdienst begon, gebruikte men de term „roofpand” niet meer maar werd over de „vulling” gesproken.]

breukpand: Q 15 (Ms); *brōkpant* (Brn, Zr, Hn, Zg, Wg, Wti, Edn); *brōkpandj* Q 16 (Ms); **roofpand:** *rōfpank* Q 121 (Wa); *rawfpank* Q 21 (Ms); **oude man:** *əwə man* Q 15 (Ms), 113 (ON I-IV), 121b (WS); *awə man* Q 111 (ON I, III, IV); *awə mán* Q 113 (Em); **oude héve:** *əwdə hēf* Q 3 (Wg, Wti); **oude:** *əwə* Q 113 (Em, ON I-IV), 117a (La, Ja), 121 (Dm), 121b (WS), 121c (Dm); *əwə* Q 202 (ON I, III, IV); *awə* Q 111 (ON I, III, IV), 112a (ON I-IV), 121 (Dm), 121a (Ja), 121c (Dm); **stape:** *stap* L 417 (Zg, Wti), Q 3 (Wg, Wti), 12 (Zg, Edn), (Brn, Zr, Hn, Zg, Wg, Wti, Edn); **vulling:** L 265 (Em, Ms); *vøleŋ* L 374 (Ms), Q 35 (Em, Hk, Wa); *vøleŋ* Q 21 (Ms), 113 (Em); **foudroyage:** *fudriāž* Q 7 (Edn).

BREUKLIJN

(N 95, 579; monogr.)

[De lijn waarlangs het dakgesteente moet afbreken, wanneer de ondersteuning geroofd worden.]

breuklijn: L 422 (Edn), Q 35 (Em, Hk, Wa), 113 (ON I-IV), 121 (Wa), 121a (Ja); *brōklejn* Q 121 (Dm); *brōklin* L 426 (Ms), Q 16 (Ms); *bryəklejŋ* Q 111 (ON I, III, IV); *brjəkliŋ* Q 113 (Em); *brōəklejŋ* Q 33 (Em); **broklijn:** *bruxlejŋ* Q 117a (La, Ja); *bru.xl.ejŋ* Q 202 (ON I, III, IV); **broklinie:** *broxlīniə* Q 121 (Dm), 121b (WS), 121c (Dm); **brokrand:** *broxraŋk* Q 121 (Dm), 121c (Dm); **brokkant:** *broxkant* (Em); **brokgrens:** *bruxgrens* Q 113 (ON I-IV); **breeklijn:** *brēklin* L 433 (Ms), Q 112a (ON I-IV); *brēklin* L 374 (Ms); **kraaklijn:** *krākliŋ* Q 113 (Em); **cassure:** Q 3 (Wg, Wti).

BREUKSTIJL

(N 95, 584; N 95, 360; N 95, 566; monogr.)

[Starre stijl die in breukpijlers wordt gebruikt om

een breuklijn tot stand te brengen. De breukstijl is door de betere en snellere verplaatsbaarheid de vervanger van de bok. Zie ook het lemma BOK.

G.H.H in het woordtype „G.H.H.-stijl” (Q 121) is een afkorting voor Gutehoffnungshütte, de fabrikant van dit type stijl.]

breukstijl: *brøkstil* L 426 (Ms), Q 16 (Ms), 35 (Em, Hk, Wa), 112a (ON I-IV), 113 (ON I-IV), 121a (Ja); *brø.kst.il* Q 202 (ON I, III, IV); *brjækstil* Q 111 (ON I, III, IV), 113 (Em), 117 (ON II, Em, Hk); **brokstijl:** *broxstil* Q 121 (Dm, Wa), 121b (WS), 121c (Dm); *bru.xst.il* Q 202 (ON I, III, IV); *bruxstil* Q 21 (Ms), 111 (ON I, III, IV), 113 (Em, ON I-IV), 117a (La, Ja); **breekstijl:** *brækstil* L 433 (Ms), Q 15 (Ms), 21 (Ms), 112a (ON I-IV); *bræksti.l* L 374 (Ms); *brexstil* Q 121a (Ja); **g.h.h.-stijl:** [*g.h.h.-stil* Q 121 (Dm)]; **doublage:** *dublās* L 417 (Zg, Wti); **breekstempel:** Q 7 (Edn); **foudroyagestempel:** *fudriāzastēmpal* Q 7 (Edn).

ROVEN

(N 95, 568; N 95, 544; N 95, 571; N 95, 355; monogr.)

[De ondersteuningen wegnemen uit het ontkoolde pand.

Met de term „snoeien” duidt men volgens de invullers uit Q 15 en Q 113 op respectievelijk de mijnen Maurits en de Emma het geheel of gedeeltelijk doorsteken van houten stijlen aan.]

roven: *rōvā* L 265 (Em, Ms), Q 33 (Em), 35 (Em, Hk, Wa), 112a (ON I-IV), 113 (Em, ON I-IV), 117 (ON II, Em, Hk), 117a (La, Ja), 121 (Dm, Wa), 121a (Ja), 121b (WS), 121c (Dm); *rōvā* Q 202 (ON I, III, IV); *rōvvā* L 374 (Ms), 426 (Ms), 433 (Ms), Q 15 (Ms), 16 (Ms), 21 (Ms), 111 (ON I, III, IV); *rōvvān* L 374 (Ms); **de ouwe roven:** *dār awā rōvā* Q 121 (Dm); **foudroyeren:** *fudrajērā* Q 3 (Wg, Wti); **foudroyage maken:** *fudriās mākā* Q 7 (Edn); *fudarijās mākā* L 417 (Zg, Wti); **ijzers trekken:** *ē.zārs trēkā* K 361 (Zr); **stijlen trekken:** *štilā trēkā* Q 121c (Dm); *štilā trēkā* Q 113 (ON I-IV); **stijlen wegtrekken:** *štilā wextrēkā* Q 111 (ON I, III, IV); **stijlen vorttrekken:** *štilā vuttrēkā* Q 121b (WS); **stempels trekken:** *stēmpāls trēkā* L 417 (Zg, Wti); **kaders trekken:** L 422 (Edn); **(stempels) deruit rijten:** *drūs rīsā* Q 121 (Dm); **(stempels) loskloppen:** *lōsklōpā* L 286 (Edn); **(stempels) kloppen:** Q 3 (Wg, Wti), 12 (Zg, Edn); *klōpā* L 417 (Zg, Wti); **stempels losmaken:** *stēmpāls lōsmākā* L 286 (Edn); **snoeien:** Q 15 (Ms); *šnujā* Q 113 (Em).

HET ROVEN

(N 95, 544)

[Het wegnemen van de ondersteuningen uit het ontkoolde pand.]

prise matériel: L 422 (Edn); **foudroyage:** *fudrajās* Q 1 (Zg);

ROVER

(N 95, 569; monogr.; Vwo 269; Vwo 385; Vwo 390; Vwo 500; Vwo 672; Vwo 719)

[Mijnwerker die de ondersteuningen uit het ontkoolde pand verwijdert.

Men noemt ze „rovers” omdat ze de stutten wegnemen of roven alhoewel ze hun „buit” in het pand nevens de transportinstallaties achterlaten ter beschikking van de houwens van de volgende ploeg. De benaming „mannetjesklopper” halen ze uit het feit dat ze de spie van de metalen schuifstempels - waarin men met wat verbeelding het silhouet van een ijzeren „mannetje” kan vinden - met een lange hamer uit haar slot kloppen, waardoor de stempel ineenschuift (Defoin pag. 101).]

rover: Q 121 (Wa); *rōvār* L 265 (Em, Ms), Q 33 (Em), 35 (Em, Hk, Wa), 112a (ON I-IV), 113 (Em, ON I-IV), 117 (ON II, Em, Hk), 117a (La, Ja), 121a (Ja), 121b (WS), (Brn, Zr, Hn, Zg, Wg, Wti, Edn); *rōvār* Q 202 (ON I, III, IV); *rōvvār* L 374 (Ms), 426 (Ms), 433 (Ms), Q 15 (Ms), 16 (Ms), 21 (Ms), 111 (ON I, III, IV); *rōvār* Q 121 (Dm), 121c (Dm); **houtrover:** *hōwtrōvār* (Brn, Zr, Hn, Zg, Wg, Wti, Edn); **klopper:** Q 12 (Zg); *klōpār* L 417 (Zg, Wti); **mannetjesklopper:** *mannākasklōpār* (Brn, Zr, Hn, Zg, Wg, Wti, Edn); **ijzerklopper:** *ējzarklōpār* (Brn, Zr, Hn, Zg, Wg, Wti, Edn); **ijzertrekker:** (Zr); *ē.zārttrēkār* K 361 (Zr); **foudroyeur:** Q 12 (Edn), (Wg, Wti, Edn); *fudrajōr* Q 3 (Wg, Wti); *fudarijōr* L 417 (Zg, Wti); **snoeier:** *snujār* (Brn, Zr, Hn, Zg, Wg, Wti, Edn); **dakbreker:** *dakbrēkār* (Brn, Zr, Hn, Zg, Wg, Wti, Edn); **ovri:** L 422 (Edn).

ROOFBEITEL

(N 95, 588; N 95, 760 add.; N 95A 7 add.; monogr.)

[Beitel die op de luchthamer kan worden bevestigd en waarmee houten ondersteuning in het ontkoolde pand worden doorgestoken. Bij het roven worden beitels van verschillende lengtes gebruikt waardoor de mijnwerker vanaf een veilige plaats kan werken. Zie afb. 55.

De invuller uit Q 15 merkt bij de opgave „snoeibeitel” op dat de roofploeg over dit speciale stuk gereedschap kon beschikken. De „snoeibeitel” was anderhalf tot twee meter lang en had een plat snijvlak van ongeveer vijf centimeter breed.

De zegsman uit Q 21 kent twee soorten beitels: de ijzerbeitel, die een lengte van 50 centimeter heeft, en de houtbeitel die maximaal 1 meter lang is. De „rossignolbeitel” uit L 422 is een speciale beitel waarmee bouten gebroken of pla-

II.5



Afb. 55. roofbeitel

ten gesneden konden worden.]

roofbeitel: Q 35 (Em, Hk, Wa), 113 (ON I-IV); *röfbeitel* L 265 (Em, Ms); *röwfbeitel* L 374 (Ms), 426 (Ms), 433 (Ms), Q 15 (Ms), 16 (Ms), 21 (Ms), 111 (ON I, III, IV); *röfbetal* Q 112a (ON I-IV), 113 (Em), 117 (ON II, Em, Hk), 117a (La, Ja); *röfbesäl* Q 121 (Dm, Wa), 121a (Ja), 121b (WS), 121c (Dm); **sloopbeitel:** *šlöfbesäl* Q 121 (Dm), 121c (Dm); **steekbeitel:** *štēkbeitel* Q 113 (ON I-IV); **houtbeitel:** *hōwtbeitel* Q 21 (Ms); **snoeibeitel:** Q 15 (Ms); *šnujbetal* Q 113 (Em); **beitel:** L 422 (Edn); **rossignolbeitel:** L 422 (Edn).

ROOFHAAK

(N 95, 589)

[Haak met lange steel die wordt gebruikt voor het terugwinnen van materiaal uit het ontkoolde pand.]

roofhaak: *röfhōk* L 265 (Em, Ms); *röfhoak* Q 121 (Dm, Wa), 121a (Ja), 121c (Dm); *röfhōak* Q 33 (Em), 113 (Em); *röfhōak* Q 117a (La, Ja); *röfhoak* Q 35 (Em, Hk, Wa), 112a (ON I-IV), 113 (ON I-IV); *röfhōak* Q 202 (ON I, III, IV); *röwfhōk* L 374 (Ms), 426 (Ms), 433 (Ms), Q 21 (Ms), 111 (ON I, III, IV); *röwfhoak* Q 15 (Ms), 16 (Ms); **foudroyage-haak:** Q 3 (Wg, Wti); **haak:** L 422 (Edn); *hōk* Q 121b (WS); **krok:** *krōk* K 361 (Zr).

STIJLENTREKKER (zie kaart)

(N 95, 591a; N 95, 591b; monogr.; N 95A, 13)

[Werktuig waarmee ondersteuning uit het ontkoolde pand kunnen worden weggetrokken. De stijlentrekker bestaat uit een tandheugel waarlangs het zogenaamde huis kan worden bewogen door middel van een hefboom. Aan het huis is een trekking bevestigd die aan de te verwijderen stijl wordt vastgemaakt. Zie afb. 56.]

stijlentrekker: *stīlatrēkār* L 265 (Em, Ms); *štīlatrēkār* Q 112a (ON I-IV), 113 (ON I-IV); *štīlatrēkār* Q 21 (Ms), 33 (Em), 113 (Em), 121 (Dm), 121a (Ja), 121c (Dm); *stīlatrēkār* L 374 (Ms), Q 111 (ON I, III, IV); *štīlantrēkār* L 426 (Ms), 433 (Ms), Q 15 (Ms); *štīlatrēkār* Q 202 (ON I, III, IV); **sylvester:** L 422 (Edn), 433 (Ms), Q 3 (Wg, Wti), 7 (Edn), 111 (ON I, III, IV), 113 (Em), 121 (Dm), 121a (Ja), 121b (WS), 121c (Dm), (Brn, Zr, Hn, Wti, Edn); *selvestār* L 417 (Zg, Wti), Q 16 (Ms), 35 (Em, Hk, Wa), 112a (ON I-IV), 113 (ON I-IV); *silvestār* Q 121 (Dm); *selvestār* Q 117a (La, Ja); *tsilvestār* Q 121 (Dm); **pince sylvestre:** (Wg); **klamatsch:** *klamaks* Q 121 (Wa); **ruckzuck:** *ruksuk* Q 117 (ON II, Em, Hk); **racagnac:** Q 12 (Zg, Edn), (Zr, Zg); *rakanjak* L 422 (Edn), (Zr, Zg); *rakanjak* L 417 (Zg, Wti); **holzräuber:** *holtsrōjbar* Q 117 (ON II, Em, Hk); **palan tirette:** Q 3 (Wg, Wti).

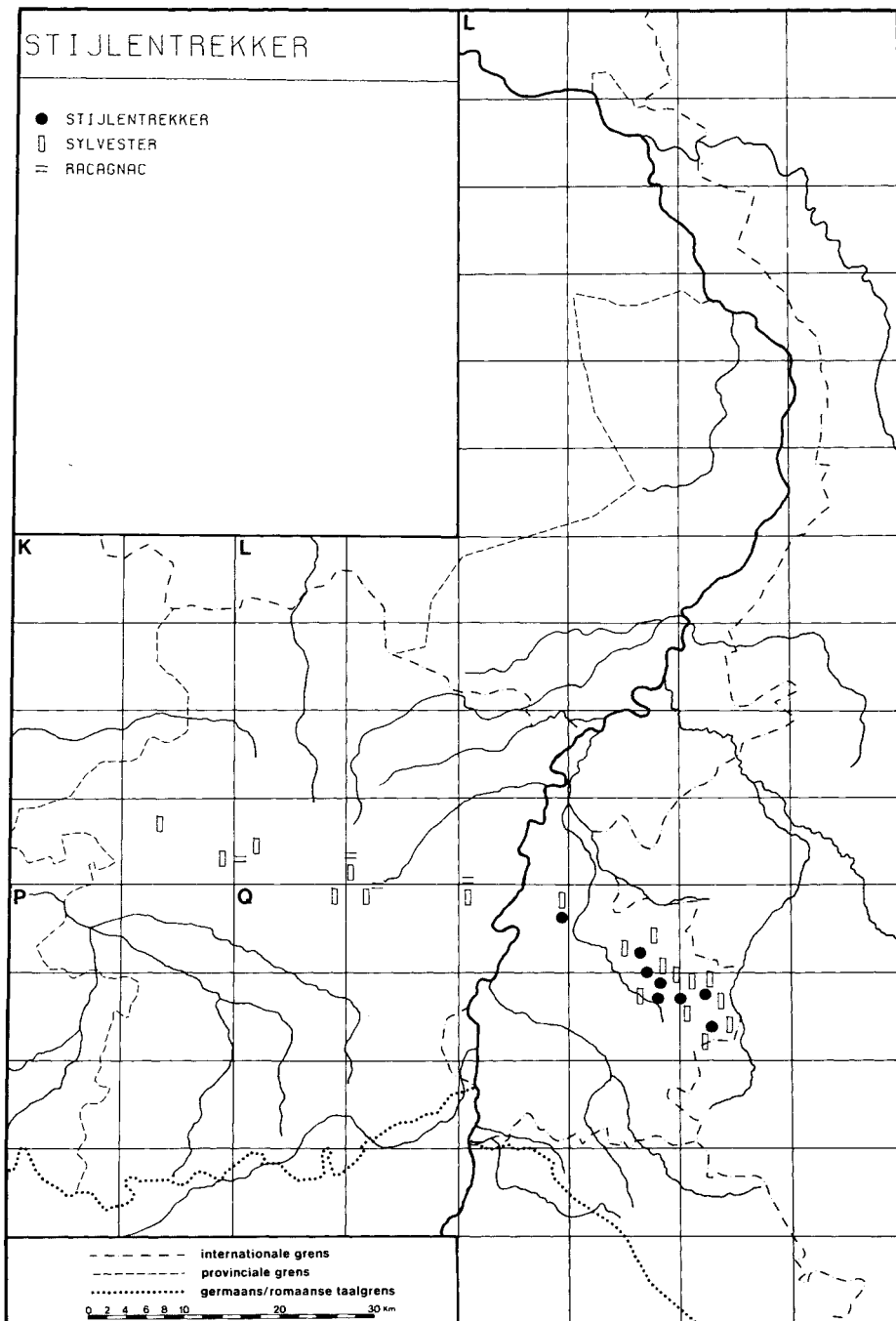

II.5

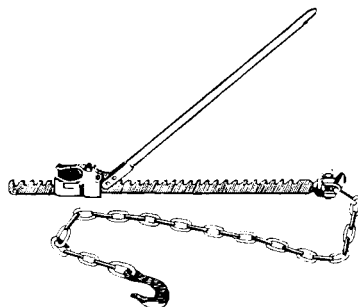

Afb. 56. stijlentrekker

TANDHEUGEL VAN DE STIJLENTREKKER

(N 95, 592)

[De tandheugel van een stijlentrekker.]

tandheugel: *tanjihðgəl* L 433 (Ms), Q 35 (Em, Hk, Wa); *tanthyagəl* Q 111 (ON I, III, IV); *tsanckhyajəl* Q 121 (Dm, Wa), 121c (Dm); **tandwerk:** *tantwērck* Q 113 (Em); **tanden:** *tseŋ* Q 121b (WS); **takstang:** *tsakstang* Q 121c (Dm); **ritzel:** *retzəl* Q 113 (ON I-IV); **krabbe van de stijlentrekker:** *krap van dā štūlatrēkər* Q 15 (Ms).

HEFBOOM VAN DE STIJLENTREKKER

(N 95, 593)

[De hefboom waarmee het huis van een stijlentrekker langs de tandheugel kan worden bewogen.]

hefboom: Q 113 (ON I-IV), 121 (Dm, Wa), 121a (Ja); *h·ef·bō·m* Q 202 (ON I, III, IV); *hefbōwm* L 426 (Ms), 433 (Ms), Q 16 (Ms), 111 (ON I, III, IV); *hefbōwm* L 417 (Zg, Wti); **hevel/hebel:** *hēvəl* Q 117a (La, Ja); *hēbəl* Q 117 (ON II, Em, Hk), 117a (La, Ja), 121 (Dm), 121b (WS), 121c (Dm); **wip:** Q 111 (ON I, III, IV), 121c (Dm); **racagnac:** *rakənjak* L 422 (Edn); **jukhout:** *jøkhōt* Q 117a (La, Ja); **arm:** *erm* Q 35 (Em, Hk, Wa); **trekker:** *trēkər* Q 113 (Em); **krik:** Q 7 (Edn); **levier:** Q 3 (Wg, Wti); **breekijzer:** *brēkizər* Q 112a (ON I-IV).

VEILIGHEIDSPAL VAN DE STIJLENTREKKER

(N 95, 594)

[De veiligheidspal verhindert dat het huis kan terugschieten wanneer met de stijlentrekker gewerkt wordt.]

cale: *kal* L 422 (Edn), Q 3 (Wg, Wti), 7 (Edn); **vergrendelaar:** *vərgrendəlēr* L 433 (Ms); **snaphaan:** *šnaphān* Q 112a (ON I-IV); **veiligheidspil:** L 426 (Ms); **zekerheidspil:** *zexərhētspen* Q 121c

(Dm); **pin:** *pen* K 361 (Zr); **zekering:** Q 3 (Wg, Wti); **zekeuring:** *zexərurŋ* Q 121 (Dm), 121c (Dm); **zekerheidspal:** *zexərhētspal* Q 121 (Dm); **zekerheidpal:** *zəkərhētpal* Q 113 (ON I-IV); **nok:** *nøk* Q 121c (Dm); **veiligheidspal:** Q 21 (Ms), 111 (ON I, III, IV), 121 (Wa), 121a (Ja); *v·ejlexh·ejtspal* Q 202 (ON I, III, IV); **pal:** Q 15 (Ms), 16 (Ms), 35 (Em, Hk, Wa), 111 (ON I, III, IV), 113 (Em), 121b (WS).

ROOFLIER

(N 95, 590; monogr.; N 95A, 13)

[Lier waarmee een ondersteuning in haar geheel uit het ontkoolde pand kan worden weggetrokken.]

„De rooflieren hebben perslucht als drijfkracht en hun vermogen volstaat om verschillende stempels ineens uit te rukken” (Defoin pag. 101.)]

rooflier: Q 33 (Em), 35 (Em, Hk, Wa), 113 (Em), 117a (La, Ja), 121 (Dm, Wa), 121b (WS), (Brn, Edn); *rōfliər* L 265 (Em, Ms); *rōwflir* L 374 (Ms), 426 (Ms), 433 (Ms), Q 15 (Ms), 16 (Ms), 21 (Ms), 111 (ON I, III, IV); *r·ōfli·ər* Q 202 (ON I, III, IV); **hollandse lier:** Q 21 (Ms); **roofhaspel:** *rōfhaspəl* Q 112a (ON I-IV), 113 (ON I-IV), 121c (Dm); **haspel:** *haspəl* Q 121 (Dm); **roofwinde:** *rōfwēŋ* Q 121 (Dm), 121c (Dm); **winde:** *wēŋ* Q 121 (Dm); **foudroyage-treuil:** Q 3 (Wg, Wti); *fudrwājāstrōj* (Zg, Wg, Wti); *fudərjāstrōj* L 417 (Zg, Wti); **treuil de foudroyage:** *trōj dā fudrajās* Q 1 (Zg); **treuil de ressaige:** *trōj dā resāžə* Q 7 (Edn); **roverstreuil:** (Hn); **rooftreuil:** (Zr); **treuil:** *trōjl* K 361 (Zr); *trōj* L 422 (Edn).

TERUGWINNEN

(Vwo 657; Vwo 776)

[Transport- en ondersteuningselementen alsmede andere materialen uit de ontkoolde en de opgegeven mijngangen terugwinnen.]

terugwinnen: *tərōxwenə* (Brn, Zr, Hn, Zg, Wg, Wti, Edn); **recupereren:** *rēkypərērə* (Brn, Zr, Hn, Zg, Wg, Wti, Edn).

TERUGWINNING

(Vwo 656; Vwo 777)

[De terugwinning van materialen, bijvoorbeeld transport- en ondersteuningselementen, uit de ontkoolde en de opgegeven mijngangen.]

terugwinning: *tərōxwenēŋ* (Brn, Zr, Hn, Zg, Wg, Wti, Edn); **recuperatie:** *rēkypārəsi* (Brn, Zr, Hn, Zg, Wg, Wti, Edn).

VERLEGGEN

(N 95, 493; monogr.; N 95, 267; Vwo 226; Vwo 549)

[Het transportmiddel in een pijler van het oude naar het nieuwe pand verplaatsen. In tegenstelling tot het „verschuiven” wordt de transportinstallatie daarbij gedemonteerd en in het nieuwe pand weer opgebouwd.]

omleggen: L 422 (Edn); *omlegð* L 374 (Ms), Q 112a (ON I-IV); *omlegð* (Brn, Zr, Hn, Zg, Wg, Wti, Edn); *omlegð* L 417 (Zg, Wti), 426 (Ms), Q 16 (Ms), 111 (ON I, III, IV); *omlegð* L 265 (Em, Ms); *omlegð* Q 113 (ON I-IV), 117 (ON II, Em, Hk); *omlegð* Q 35 (Em, Hk, Wa), 121 (Dm); *omlegð* Q 15 (Ms); *omlegð* L 433 (Ms); *omlegð* Q 113 (Em), 117a (La, Ja), 121 (Dm, Wa), 121a (Ja), 121b (WS), 121c (Dm); *omlegð* Q 202 (ON I, III, IV); *omlegð* Q 21 (Ms), 113 (Em); *omlegð* Q 33 (Em); **bakken omleggen:** *bakð omlegð* L 286 (Edn); **ombouwen:** *ombowð* Q 113 (Em), 121 (Dm), 121c (Dm); *ombowð* Q 113 (Em); **changeren:** *sanžērð* Q 3 (Wg, Wti), (Brn, Zr, Hn, Zg, Wg, Wti, Edn); *sanžērð* Q 1 (Zg).

VERLEGGING

(Vwo 225; N 95, 493)

[Het verleggen van het transportmiddel.]

changement: *sanžəmənt* (Brn, Zr, Hn, Zg, Wg, Wti, Edn); **changeer:** Q 7 (Edn).

VERLEGGER

(monogr.; Vwo 85; Vwo 550; Vwo 821)

[Mijnwerker die het transportmiddel van het ontkoolde pand van een pijler overbrengt naar het nieuwe pand.]

omlegger: *omleggar* (Brn, Zr, Hn, Zg, Wg, Wti, Edn); *omleggar* Q 121 (Dm); **verlegger:** *varleggar* (Brn, Zr, Hn, Zg, Wg, Wti, Edn); **bakcentrekker:** *bakəntrekkar* (Brn, Zr, Hn, Zg, Wg, Wti, Edn); **bakkenman:** (Zg, Wti).

VERSCHUIVEN

(N 95, 535)

[Het transportmiddel van een pijler in zijn geheel in de richting van het koolfront verschuiven. In tegenstelling tot het verleggen hoeft de transportinstallatie daarbij niet gedemonteerd te worden.]

Zie ook het lemma VERLEGGEN.]

verschuiven: *varsšyvð* L 433 (Ms); **omschuiven:** *omššyvð* Q 35 (Em, Hk, Wa), 113 (ON I-IV), 117 (ON II, Em, Hk), 117a (La, Ja), 121a (Ja); *omššyvð* Q 202 (ON I, III, IV); *omššyvð* Q 111 (ON I, III, IV); **schuiven:** *ššyvð* L 374 (Ms), Q 21 (Ms), 112 (ON I-IV), 113 (Em), 121 (Dm), 121b (WS), 121c (Dm); **doorduwen:** *dørxdøja* Q 121c (Dm); **omduwen:** *omdøja* Q 117a (La, Ja); **achteruitrippen:** Q 3 (Wg, Wti); **rippen:** *repð* K 361 (Zr), L 417 (Zg, Wti), Q 1 (Zg); **bakken trekken:** *bakð trekka* Q 7 (Edn).

SCHUIFPIJLER

(N 95, 608; N 95, 535 add.)

[Pijler waarin het transportmiddel niet uit elkaar wordt genomen en verlegd, maar in zijn geheel in de richting van het koolfront wordt verschoven. Telkens wanneer een pand ontkoold is, wordt het vervoermiddel weer tot tegen de koolwand geschoven.]

Volgens de invuller uit Q 15 was het transportmiddel in een schuifpijler zelden een transportband, maar meestal een kettingtransporteur, omdat er dan minder gevaar bestond dat het geheel bij het verschuiven uit elkaar zou vallen.]

schuifpijler: Q 121 (Wa); *ššyfpejlār* L 374 (Ms), 426 (Ms), 433 (Ms), Q 15 (Ms), 21 (Ms), 33 (Em), 35 (Em, Hk, Wa), 111 (ON I, III, IV), 112a (ON I-IV), 113 (ON I-IV), 117 (ON II, Em, Hk), 121b (WS); *ššyfpejlār* Q 202 (ON I, III, IV); *ššyfpejlār* Q 113 (Em); *ššyfpilār* Q 16 (Ms); *ššyfpajlār* Q 121a (Ja); *ššyfpejlār* L 265 (Em, Ms); **schuifstreb:** *ššyfštrēp* Q 112a (ON I-IV), 113 (ON I-IV), 117a (La, Ja), 121 (Dm), 121c (Dm); **mechanische pijler:** Q 7 (Edn), 121 (Wa); **rippertaille:** *repərtē* Q 3 (Wg, Wti); **rippinstallatie:** *repenstālā.si* K 361 (Zr).

Mechanische koolwinning

MECHANISCHE KOOLWINNING

(N 95, 596)

[Manier van koolwinning waarbij de steenkool op mechanische wijze wordt losgemaakt, geladen en getransporteerd.]

machinale vordering: *mašinālā vðdərəŋ* Q 117a (La, Ja); **mechanische vordering:** *mēšānišā vðrdarūŋ* Q 121c (Dm); **mechanische afbouw:** *mēšānišā āfbow* Q 121 (Dm), 121c (Dm); *mēšānišā āfbow* Q 112a (ON I-IV); **mechanisch kolen:** *mēšānišā kōlā* Q 113 (Em); **mechanisatie:** Q 113 (ON I-IV); **kool maken met pantser en ploeg:** *kōl māka mēt pansər en plōx* L 417 (Zg, Wti).

MECHANISCHE PIJLER

(N 95, 282; N 95, 596; N 95, 598; monogr.)

[Pijler waarin een machine zorgt voor het losmaken, laden en transporteren van de kolen. Zie ook afb. 57.]

In de mijn van Eisdan wordt volgens de invuller uit Q 7 in zo'n mechanische pijler een ploeg of een zaag gebruikt.]

mechanische pijler: L 265 (Em, Ms), 374 (Ms), Q 15 (Ms), 21 (Ms), 33 (Em), 121 (Wa); *mēšānišā pejlār* L 374 (Ms), 433 (Ms), Q 111 (ON I, III, IV); *mēšānišā pejlār* Q 121 (Dm); *mēšānišā pejlār* Q 113 (Em); *mēšānišā pejlār* L 426 (Ms), Q 35 (Em, Hk, Wa); *mēšānišā pejlār* Q 121b (WS); *mēšānišā pilār* Q

II.5



Afb. 57. mechanische pijler met koolploeg en dubbelkettingtransporteur

16 (Ms); *mëxānesā pajlār* Q 121a (Ja); **mechanische: māšānišā** Q 121c (Dm); **mechanische streb: mēšānišā štrēp** Q 121 (Dm), 121c (Dm); *mëxānesā štrēp* Q 117a (La, Ja); *mëxānesā štrēp* Q 202 (ON I, III, IV); *mëxānišā štrēp* Q 113 (ON I-IV); *mëxānišā štrēp* Q 112a (ON I-IV); **mechanische taille: makānišā tē** Q 3 (Wg, Wti); **taille mécanique: tej mekanik** L 422 (Edn); **schaafpijler: šāfpejlār** L 374 (Ms), Q 33 (Em), 35 (Em, Hk, Wa), 121 (Wa); **schaafstreb: šāfštrēp** Q 121 (Dm), 121c (Dm); **wandelpijler: wandəlpējlār** L 286 (Edn); **hobelstreb: hōbəlštrēp** Q 121 (Dm), 121b (WS), 121c (Dm); **bakkenpijler: bakəpejlār** L 433 (Ms); **ploegpijler: plōxpejlār** Q 33 (Em), 111 (ON I, III, IV), 112a (ON I-IV), 113 (ON I-IV), 117 (ON II, Em, Hk); *plōxpejlār* Q 113 (Em); *plōxpejlār* Q 121a (Ja); *plōxpejlār* Q 121a (Ja); **ploegstreb: plōxštrēp** Q 112a (ON I-IV), 113 (ON I-IV), 117a (La, Ja); *plōxštrēp* Q 121c (Dm); **ploegtaille: plōxtaj** Q 7 (Edn); *plūxtaj* L 422 (Edn); **kolenploegstreb: koələplōxštrēp** Q 121 (Dm), 121c (Dm); *kə.aləpl.ōxštr.ēp* Q 202 (ON I, III, IV); **kolenploegpijler: koələplōxpajlār** Q 121c (Dm); *koələplōxpilār* Q 16 (Ms); *kəpləplōxpejlār* L 433 (Ms); *koələplōxpejlār* Q 35 (Em, Hk, Wa); **pantsertaille: pa.nšartej** K 361 (Zr); *pansartej* L 417 (Zg, Wti); **taille met ploeg of zaag: tej met plōx of zāx** L 422 (Edn).

SCHRAAPINSTALLATIE

(N 95, 603)

[Toestel, bestaande uit een aantal bakken zonder bodem die met behulp van een lier langs het koolfront heen en weer worden getrokken.

De bakken zijn, aan de lange zijde die naar het koolfront is gericht, voorzien van messen waarmee de kool wordt losgeschaapt. Een korte zijde van de bak, namelijk die, welke naar de bovenkant van de pijler is gericht, is voorzien van een scharnierende klep. Deze klep opent zich bij de opwaartse gang, neemt de op de vloer liggende kolen op en brengt deze afwaarts mee om ze daar te deponeren, waar de opwaartse gang opnieuw begint. De volgende bak brengt deze kolen weer een eind afwaarts totdat tenslotte de laatste bak aan de voet van de pijler zijn inhoud op het vervoermiddel in de afvoergalerij schuift.]

schraperbak: Q 3 (Wg, Wti); *šrāpərbak* L 417 (Zg, Wti), Q 15 (Ms), 113 (Em), 121 (Dm), 121c (Dm); *šrā.pərba.k* Q 202 (ON I, III, IV); **schraper:** L 422 (Edn); *šrāpər* Q 21 (Ms); **schraperbak:** *šrāpərbak* L 426 (Ms), 433 (Ms), Q 113 (ON I-IV), 121c (Dm); **schrabberbak:** *šrabərbak* Q 112a (ON I-IV); **schrappbak:** *šrāpbak* Q 111 (ON I, III, IV), 117 (ON II, Em, Hk), 117a (La, Ja), 121 (Wa), 121a (Ja); *šrāpbakə* (mv.) Q 35 (Em, Hk, Wa).

KOOLPLOEG, KOOLSCHAAF

(N 95, 597; N 95, 599; monogr.; Vwo 379; Vwo 673; Vwo 718)

[Toestel voor het losmaken en laden van steenkool.

De koolploeg snijdt en breekt de steenkool los en stuwt die opzij in een transporteur die onmiddellijk naast de koolploeg ligt. De transporteur dient niet alleen voor de afvoer van de kolen, maar ook als geleiding voor de koolploeg om de ploeg op zijn plaats te houden en tegen de steenkoolwand te drukken. Telkens na het voorbijgaan van de ploeg moet de transporteur weer verder naar het koolfront worden geschoven. Daartoe dienen perslucht cylinders, die om de vijf à zes meter aan de transporteur zijn bevestigd en achtereenvolgens worden bediend.

De „PF 0” die men in de mijnen van Winterslag en Waterschei gebruikt, is volgens de invuller uit Q 3 een „Schnellhobel” met een snelle kettingtransporteur; de „PF I” en „PF II” daarentegen zijn langzamere typen met een brede kettingtransporteur. „PF” is een afkorting voor Panzerförderer.]

snelploeg: snelplux (Brn, Zr, Hn, Zg, Wg, Wti, Edn); **kolenploeg: kōləplux** L 265 (Em, Ms); *koələploax* Q 121a (Ja); *koələploax* Q 121 (Dm), 121c (Dm); *kəpləplōwx* L 433 (Ms); *kə.aləpl.ōx* Q 202 (ON I, III, IV); *kəpləplōx* L 426 (Ms), Q 111

(ON I, III, IV); *koalaplōx* L 374 (Ms), Q 15 (Ms), 16 (Ms), 35 (Em, Hk, Wa), 112a (ON I-IV), 113 (ON I-IV); *koalānplōx* Q 33 (Em); *kōalaplōx* Q 113 (Em); *kūlaplōx* L 417 (Zg, Wti); **ploeg**: L 422 (Edn), (Brn); *plōx* Q 1 (Zg), 121 (Dm); *plōx* Q 7 (Edn), 12 (Zg, Edn), 21 (Ms), 117 (ON II, Em, Hk); **schaafploeg**: L 422 (Edn); *š·āfpl·ōx* Q 202 (ON I, III, IV); *šāfplōx* Q 16 (Ms), 35 (Em, Hk, Wa), 111 (ON I, III, IV), 113 (ON I-IV); *šāfploax* Q 121a (Ja); *šāfplox* Q 121 (Dm), 121c (Dm); **schaafploegmachine**: *šāfplowxmašīn* L 433 (Ms); **kolenschaaf**: *kōlašāf* L 265 (Em, Ms); *koalašāf* Q 117a (La, Ja); *kōalašāf* Q 113 (Em); *kōlašāf* L 426 (Ms); *kō.alāš·āf* Q 202 (ON I, III, IV); **ploegschaaf**: *plōxšāf* K 361 (Zr); **schaaf**: Q 12 (Zg, Edn); *sšāf* K 361 (Zr), Q 3 (Wg, Wti), 12 (Zg, Edn), (Brn, Zr, Hn, Zg, Wg, Wti, Edn); *šāf* L 374 (Ms), Q 15 (Ms), 111 (ON I, III, IV), 121 (Dm, Wa), 121b (WS), 121c (Dm); **robot**: *roboť* K 361 (Zr); **hobel**: *hōbəl* Q 121 (Dm), 121b (WS), 121c (Dm), (Brn, Zr, Hn, Zg, Wg, Wti, Edn); **hobbel**: *hubəl* Q 117a (La, Ja); **schnellhobel**: *šnelhōbəl* (Wti); **pantsermachine**: *pantšermāšīn* Q 121c (Dm); **ploegmachine**: *plōxmašīn* Q 117a (La, Ja); **kolenmachine**: *koalamašīn* Q 121c (Dm); **machine**: *mašīn* Q 121 (Wa); **pf 0**: Q 3 (Wg, Wti); **pf I**: Q 3 (Wg, Wti); **pf II**: Q 3 (Wg, Wti).

KOOLPLOEGMOTOR

(N 95, 605a)

[De motor van de schaaftploeg.

De opgave „to-ramul” uit Q 35 verwijst naar een speciale manier van aandrijving van de schaaftploeg. Daarbij brengt een elektromotor via een vloeistofkoppeling en tandwielkast de ramulkast in beweging, die op haar beurt, na bekrachtiging door lucht, voor de schaaftkettingaandrijving zorgt. Met deze uitvoering kan de schaaftsnelheid onafhankelijk van de transporteur worden geregeld (MBK III pag. 33).]

schaafploegmotor: *š·āfpl·ōxm·ōtar* Q 202 (ON I, III, IV); **ploegmotor**: L 422 (Edn); *plōx·mōtar* Q 112a (ON I-IV); *plōxmōtar* Q 117a (La, Ja), 117 (ON II, Em, Hk); *plōxmōtar* Q 121 (Dm); *plōxmōtar* Q 121a (Ja); **moteurploeg**: *motōrplux* Q 3 (Wg, Wti); **schaafmotor**: *šāfmōtar* L 426 (Ms), 433 (Ms), Q 113 (ON I-IV); *šāfmōtar* Q 21 (Ms); **schaafmoteur**: *sšāfmōt·r* K 361 (Zr); **liermotor**: *līrmōtar* Q 111 (ON I, III, IV); **aandrijfmotor**: *ādrīfmōtar* Q 113 (Em), 121 (Dm); **aandrijf**: *andrīf* Q 121 (Wa); *ādrīf* Q 121 (Dm), 121c (Dm); **aandrijving**: *ādrīvuŋ* Q 121 (Dm), 121c (Dm); **moteur**: *motōr* Q 1 (Zg), 3 (Wg, Wti), 7 (Edn), 12 (Zg, Edn); *motōr* L 417 (Zg, Wti); **motor**: Q 121b (WS), 121c (Dm); *mōtar* Q 16 (Ms); **to-ramul**: *toramył* Q 35 (Em, Hk, Wa).

BREEKBOUT

(N 95, 600; monogr.)

[Onderdeel van de koolploeg- en transporteur-aandrijving ter voorkoming van ontoelaatbaar hoge trekkrachten in schaaft- en transportkettingen. Bij te hoge trekkracht breekt de bout.]

breekbout: L 422 (Edn), Q 7 (Edn), 12 (Zg, Edn); *brēkbōwt* L 374 (Ms), 417 (Zg, Wti), 433 (Ms), Q 15 (Ms), 35 (Em, Hk, Wa), 111 (ON I, III, IV), 112a (ON I-IV), 113 (ON I-IV); *brēxbōwt* Q 121 (Wa); *brexbōwt* Q 121a (Ja); *brēkbōt* Q 113 (Em); *brēkbōt* Q 117 (ON II, Em, Hk), 117a (La, Ja); *brēxbōts* Q 121b (WS); *brēkbolts* Q 113 (ON I-IV); **veiligheidsbout**: *v·ej·lexhe·jts·bō·wt* Q 202 (ON I, III, IV); **breekstop**: *briakstōp* K 361 (Zr); **brekende bout**: *brēkandə bōwt* Q 16 (Ms); **breekpin**: *brēxpen* Q 121 (Dm), 121c (Dm); **brokpin**: *broxpen* Q 121 (Dm); **breekschalm**: *brēksalm* Q 112a (ON I-IV); **breekschakel**: *brēksākal* Q 113 (ON I-IV); **rivete**: *rivetə* Q 1 (Zg).

SCHAAFKETTING, SCHAAFKABEL

(N 95, 602; monogr.; N 95, 663)

[De ijzeren ketting of stalen kabel waarmee de schaaft van de koolploeg langs het koolfront heen en weer wordt getrokken.

Op de mijn Maurits waren volgens de invuller uit Q 15 zowel schaven als ploegen in gebruik. Een schaaft was soms kleiner dan een ploeg. In zo'n geval liet men meerdere schaven langs het front lopen. Deze waren onderling verbonden met een staalkabel. De ploeg daarentegen was zwaarder en werd daarom voortbewogen door middel van een ketting.]

ploegkabel: *plōxkābəl* Q 1 (Zg), 111 (ON I, III, IV); *plōxkābəl* Q 117a (La, Ja); **schaafkabel**: *šāfkābəl* Q 35 (Em, Hk, Wa), 113 (Em), 121 (Wa); **staalkabel**: *štoalkābəl* Q 15 (Ms), 16 (Ms), 112a (ON I-IV), 113 (ON I-IV); *štōlkābəl* L 426 (Ms); **staaldraadkabel**: *štr·qaldr·qatkā·bəl* Q 202 (ON I, III, IV); *štōldr·qatkābəl* L 433 (Ms); *štoal·droatkābəl* Q 121 (Dm), 121c (Dm); **kabel**: *kābəl* Q 121c (Dm); **zeel**: *zēl* Q 112a (ON I-IV); **schaafketting**: Q 15 (Ms); *sšāfketeŋ* K 361 (Zr); **ploegketting**: *plōxketeŋ* Q 111 (ON I, III, IV), 117 (ON II, Em, Hk); **kettingploeg**: L 422 (Edn); **ankerketting**: Q 3 (Wg, Wti); **ketting**: Q 7 (Edn); **ploegketting**: *plōxketeŋ* L 417 (Zg, Wti); **ploegketten**: *plōxketə* Q 121 (Dm), 121c (Dm); *plōxketə* Q 121a (Ja); **hobelketten**: *hōbəlketə* Q 121 (Dm), 121c (Dm).

II.5

Opvulling

OPVULPIJLER

(N 95, 539; monogr.)

[Pijler waarvan het ontkoolde gedeelte wordt opgevuld door middel van van elders aangevoerde stenen. Dit opvullen kan zowel met de hand als mechanisch gebeuren (zie ook het lemma **BLAASPIJLER**).]

vulpjiler: Q 15 (Ms), 121 (Wa); *vølpejlar* L 433 (Ms), Q 21 (Ms), 111 (ON I, III, IV), 113 (Em); *vølpejlar* L 265 (Em, Ms), 374 (Ms), 426 (Ms), Q 35 (Em, Hk, Wa); *vølpajlar* Q 121a (Ja), 121c (Dm); *vølpilar* Q 16 (Ms); **vulstre:** *vølstreþ* Q 112a (ON I-IV), 117a (La, Ja), 121 (Dm), 121b (WS), 121c (Dm); *vølstreþ* Q 202 (ON I, III, IV); *vølstreþ* Q 121 (Dm); **blaaspjiler:** *bløspejlar* Q 33 (Em); **versatzstre:** *vørzatsstreþ* Q 113 (ON I-IV); **stape-taille:** *staptej* K 361 (Zr), L 422 (Edn); **taille waar stape gemaakt wordt:** Q 3 (Wg, Wti).

BLAASPIJLER

(N 95, 538; monogr.)

[Pijler waarvan het ontkoolde gedeelte door middel van een blaasmachine met van elders aangevoerde stenen wordt opgevuld. Zie afb. 1. De invuller uit Q 3 schrijft over de blaaspijler dat dit een „taille” is waar de stenen voor de „stape” onder druk ingeblazen worden.]

blaaspjiler: *bløspejlar* L 265 (Em, Ms), 374 (Ms), 426 (Ms), 433 (Ms), Q 21 (Ms), 33 (Em), 111 (ON I, III, IV), 121 (Wa); *bloaspejlar* Q 15 (Ms), 35 (Em, Hk, Wa), 113 (ON I-IV), 117 (ON II, Em, Hk); *bløaspejlar* Q 113 (Em); *bløaspejlar* Q 117a (La, Ja); *bloaspejlar* Q 121 (Dm); *bloaspajlar* Q 121a (Ja), 121c (Dm); *bloaspilar* Q 16 (Ms); **blaasstre:** *bloasstreþ* Q 112a (ON I-IV), 113 (ON I-IV); *bloasstreþ* Q 121 (Dm), 121c (Dm), (Dm, La, WS); *bløasstreþ* Q 121b (WS); *bløasstreþ* Q 202 (ON I, III, IV); **blaastaille:** *bluostej* K 361 (Zr); *blāstej* L 422 (Edn).

OPVULLING

(N 95, 542; N 95, 543; N 95, 555; Vwo 135)

[Het opvullen van de door de koolwinning ontstane lege ruimten. Dit kan met de hand gebeuren ofwel mechanisch, bijvoorbeeld met behulp van een bandtransporteur, een snelroterend schoepenrad of een blaasmachine.

Het doel van de opvulling is tweevoudig: ten eerste het dak ondersteunen om de bovengrondse verzakkingen tot een minimum te beperken en, ten tweede, om de luchttocht zo dicht mogelijk langs het koolfront te brengen (Defoin pag. 105).]

handvulling: Q 121 (Wa); *hanjvøleþ* Q 113 (Em), 117a (La, Ja); *hantvøleþ* Q 111 (ON I, III, IV),

113 (Em); *hanjivøleþ* Q 35 (Em, Hk, Wa); *hanjivøleþ* Q 21 (Ms); **handversatz:** *hanjvørzats* Q 121 (Dm), 121c (Dm); *hantvørzats* Q 113 (ON I-IV); **pendelvul:** *pendəlvøþ* Q 121 (Dm); *pendəlvøþ* Q 121 (Dm); **slingervulling:** *šleþarvøleþ* Q 111 (ON I, III, IV); **bandvulling:** Q 121 (Wa); *banjivøleþ* Q 35 (Em, Hk, Wa); **blaasvul:** *bloasvyl* Q 121c (Dm); **blaasvulling:** *blāsvøleþ* (Brn, Zr, Hn, Zg, Wg, Wti, Edn); *bløwsvøleþ* Q 1 (Zg).

OPVULLEN

(N 95, 541; N 95, 542; N 95, 543; N 95, 555; monogr.; Vwo 731; Vwo 732; Vwo 847)

[Een ontkoold pand met stenen en/of zand opvullen.]

opvullen: *opvøla* Q 16 (Ms); *opvøla* L 426 (Ms), 433 (Ms); **vullen:** Q 121 (Wa); *vøla* L 265 (Em, Ms), 374 (Ms), Q 112a (ON I-IV), 113 (ON I-IV), 117a (La, Ja), (Brn, Zr, Hn, Zg, Wg, Wti, Edn); *vøla* Q 15 (Ms), 21 (Ms), 111 (ON I, III, IV), 113 (Em), 121 (Dm), 121c (Dm); *vøla* Q 202 (ON I, III, IV); *fylø* Q 121c (Dm); **toevullen:** *tsøwvøla* Q 121c (Dm); **de vul maken:** *dər vøþ mākə* Q 121b (WS); **stape maken:** Q 3 (Wg, Wti), 12 (Zg, Edn); *stap mākə* L 286 (Edn), 417 (Zg, Wti), 422 (Edn), Q 1 (Zg), 7 (Edn), (Brn, Zr, Hn, Zg, Wg, Wti, Edn); *stap mākə* K 361 (Zr); **stapeleren:** *stapələra* (Brn, Zr, Hn, Zg, Wg, Wti, Edn); **verzetten:** *vørzeta* Q 113 (ON I-IV); de volgende opgaven betreffen het opvullen met de hand: **handvullen:** *hanjvøla* Q 121 (Dm), 121c (Dm); *hanjvøla* Q 112a (ON I-IV); **opvullen met de hand:** *opvøla met dər hanjil* L 426 (Ms), 433 (Ms), Q 16 (Ms); **toescheppen:** *tsøwšøpa* Q 121c (Dm); **met de schup vullen:** *met dər šøp fylø* Q 121c (Dm); **stenen omscheppen:** *šteþ ømšøpa* Q 121a (Ja); **de vul maken:** *dər vøþ mākə* Q 121b (WS); **een steenmuur maken:** *ey štē.m. uər mākə* Q 202 (ON I, III, IV); **(een) muur maken in de stape:** *mj.r mākə en ə stap* K 361 (Zr); **een steenbok maken:** *eyə štē.bø.k mākə* Q 202 (ON I, III, IV); **vullen onder de rutsche:** *vøla øþər dər røts* Q 15 (Ms); de volgende opgave betreft het opvullen met behulp van een bandtransporteur: **bandvullen:** *bantvøla* Q 113 (ON I-IV); de volgende opgave betreft het opvullen met behulp van een snelroterend schoepenrad: **pendelvullen:** *pendəlvøla* Q 121c (Dm); de volgende opgaven betreffen het opvullen met behulp van de blaasmachine: **blaasvullen:** *bløasvøla* Q 113 (Em); **blazend vullen:** *bloazant vøla* Q 121 (Dm), 121c (Dm); *bloazant vøla* Q 121c (Dm); *bloazant vøla* Q 15 (Ms); *bloazant vøla* Q 35 (Em, Hk, Wa), 112a (ON I-IV), 113 (ON I-IV); *bløzant vøla* L 433 (Ms), Q 21 (Ms); *bløzant vøla* Q 113 (Em); **volblazen:** *vø.lblø.aza* Q 202 (ON I, III, IV); **blazen:** L 422 (Edn); *bløzə* L 265 (Em, Ms), L 374 (Ms), 426 (Ms), Q 33 (Em), 111 (ON I, III, IV); *bløzə* Q 121b (WS); *blozə* Q 117 (ON II, Em,

Hk), 121 (Dm, Wa); *bloasə* Q 117a (La, Ja); *bluqzə* K 361 (Zr); **stape spuiten**: *stap spøjtə* Q 7 (Edn); **spuiten**: *spøjtə* L 286 (Edn); *špøjtə* (Ja); **steen injagen**: Q 3 (Wg, Wti); **inspuiten**: *enspøjtə* L 286 (Edn).

OPVULLING, OPVULMATERIAAL

(N 95, 540; N 95, 543; N 95, 103; N 95, 104; monogr.; Vwo 135; Vwo 419; Vwo 533; Vwo 730; Vwo 848)

[Het materiaal waarmee de door de koolwinning ontstane lege ruimten worden opgevuld.]

blaasvulling: *blāsvøleŋ* (Brn, Zr, Hn, Zg, Wg, Wti, Edn); **blaasvullung**: *bloasvøloŋ* Q 121 (Dm); **vulling**: *vøleŋ* L 374 (Ms), Q 16 (Ms), 112a (ON I-IV), (Brn, Zr, Hn, Zg, Wg, Wti, Edn); *vøleŋ* L 426 (Ms), 433 (Ms), Q 21 (Ms), 111 (ON I, III, IV); *vø.leŋ* Q 33 (Em); **vul**: *vøł* Q 121 (Wa), 121b (WS), 121c (Dm); *vøł* Q 121 (Dm), 121c (Dm); **versatz**: *vərzats* Q 112a (ON I-IV), 113 (ON I-IV), 121c (Dm); **stape**: *stap* K 361 (Zr), L 422 (Edn), Q 1 (Zg), 7 (Edn), (Brn, Zr, Hn, Zg, Wg, Wti, Edn); **mosselen**: *mōsələ* (Brn); **kipkap**: *kepkap* (Brn, Zr, Hn, Zg, Wg, Wti, Edn); **blaasstenen**: *blōsšteŋ* Q 117 (ON II, Em, Hk); **vulstenen**: *vøłšteŋ* Q 117a (La, Ja); *vøłšteŋ* Q 113 (Em); *v.øłšte.ŋ* Q 202 (ON I, III, IV); *fylšteŋ* Q 121c (Dm); **gemalen stenen**: *gəmqələ stən* L 286 (Edn); **vreemde stenen**: *vrēm šteŋ* Q 117a (La, Ja); **stenen**: Q 3 (Wg, Wti); *šteŋ* Q 113 (ON I-IV), 117a (La, Ja); *šteŋ* Q 121a (Ja); *štē* Q 35 (Em, Hk, Wa); **wasstenen**: *wešsteŋ* L 374 (Ms), 433 (Ms), Q 16 (Ms), 21 (Ms), 111 (ON I, III, IV); *weššteŋ* Q 121a (Ja); **wasserijstenen**: *wešərejšteŋ* Q 113 (ON I-IV), 121 (Dm), 121c (Dm); **wasberger**: *wašbergər* Q 111 (ON I, III, IV), 112a (ON I-IV), 113 (Em), 117a (La, Ja); *wašbergər* Q 15 (Ms), 111 (ON I), 117a (La, Ja); *wašberjər* Q 121 (Dm), 121c (Dm); **wasbergen**: *wasbergə* L 265 (Em, Ms); *wašbergə* Q 117 (ON II, Em, Hk); *wašberjə* Q 121 (Dm), 121c (Dm); *wešbergə* L 433 (Ms), Q 15 (Ms), 113 (ON I-IV); *wešbergə* Q 21 (Ms); **stenen voor het stort**: *stəjt vīr at stōrt* L 417 (Zg, Wti).

GEDEELTELIJK OPVULLEN

(N 95, 553; N 95, 554; monogr.; div.)

[Open ruimten in de opvulling laten. Dit werd volgens Lochtman (pag. 173) vroeger, toen er nog met de hand werd opgevuld, uit luiheid gedaan. Volgens een invuller uit Q 121 kon de term „pfuschen” ook worden gebruikt voor het verwerken van oud hout in de opvulling in plaats van stenen. Dit was ten strengste verboden omdat het mijnschade kon veroorzaken.

Zie ook het lemma EEN STUK MIJNGANG ONOPGEVULD LATEN, WLD II.4, pag. 82.]

blind vullen: L 374 (Ms); *bleŋk vølə* Q 121 (Dm),

121c (Dm), (Dm, La, WS, ON II, ON III, Em, Ms); *bleŋk vølə* Q 121 (Dm, Wa); **valse stape maken**: Q 3 (Wg, Wti); **niet opvullen**: *nejt opvølə* L 433 (Ms); **niet goed vullen**: *net jot fylə* Q 121c (Dm); *net jot vølə* Q 121a (Ja); **openlaten**: *ōpəlōtə* L 426 (Ms); **de versatz niet opslieten**: *dər vərzats nēt opšlētə* Q 113 (ON I-IV); **pfuschen**: *f-ušə* Q 202 (ON I, III, IV); *fušə* Q 35 (Em, Hk, Wa), 111 (ON I, III, IV), 117a (La, Ja), 121 (Dm); **slecht caleren**: *słext kalēra* K 361 (Zr); **onvoldoende stape maken**: Q 3 (Wg, Wti); **foetelen**: *vutələ* Q 121a (Ja).

GEDEELTELIJKE OPVULLING

(N 95, 554; N 95, 553)

[Methode van opvullen waarbij men open ruimten in de opvulling laat.

Zie ook het lemma GEDEELTELIJK OPVULLEN.]

slechte vulling: *šłextə vøleŋ* Q 117 (ON II, Em, Hk); **slechte vul**: *šlētə vøł* Q 121b (WS); **blindvulling**: *blentvøleŋ* Q 117a (La, Ja).

OPEN RUIMTE IN DE OPVULLING

(N 95, 553; N 95, 554; monogr.; div.)

[Open plek in de opvulling van ontkoolde ruimten.]

blindslag: *bleŋkšlāx* Q 121 (Dm), 121c (Dm); **laafbuil**: *lāfbył* Q 121c (Dm); **versatzlok**: *vərzatsloak* Q 113 (ON I-IV); **loftlok**: *loftloək* Q 117a (La, Ja); **luftlok**: *loflōk* L 433 (Ms); **open plek**: *ōpə plek* L 426 (Ms); **open stape**: Q 7 (Edn); **nis**: Q 15 (Ms); **pfusch in de vulling**: *fuš en də vøleŋ* Q 112a (ON I-IV); **pfusch**: *fuš* Q 111 (ON I, III, IV), 113 (Em), 121 (Dm); de volgende termen zijn voornamelijk van toepassing op de plaatsen in de opvulling waar ondeugdelijke materiaal werd gebruikt: **kapelletje**: *kapelšə* Q 121 (Dm); **carrousel**: *karsel* Q 121 (Dm); **kermis**: *kermats* Q 121 (Dm).

OPVULPAND (zie kaart)

(N 95, 561; monogr.; N 95, 524; Vwo 730; Vwo 849)

[Het ontkoolde pand van een pijler dat moet worden opgevuld met stenen en/of zand.]

vulpand: L 422 (Edn), Q 121 (Wa); *vølpant* Q 113 (ON I-IV), (Brn, Zr, Hn, Zg, Wg, Wti, Edn); *v.ølpə.nt* Q 202 (ON I, III, IV); *vølpant* Q 111 (ON I, III, IV); *vølpantij* L 426 (Ms), 433 (Ms), Q 15 (Ms), 21 (Ms); *vølpantij* Q 16 (Ms), 35 (Em, Hk, Wa); *vølpantj* Q 121 (Dm), 121c (Dm); *vølpantj* Q 112a (ON I-IV), 121 (Dm), 121a (Ja), 121b (WS); **vulling**: Q 15 (Ms); *vøleŋ* L 374 (Ms), Q 117a (La, Ja); *vøleŋ* Q 113 (Em); **de oude man**: *dər oʋə man* Q 121 (Dm); **(de) oude**: *oʋə* Q 113 (Em), 121 (Dm), 121c (Dm); *ōʋə* Q 117 (ON II, Em, Hk); *dər awə* Q 121c (Dm); **oud**

II.5

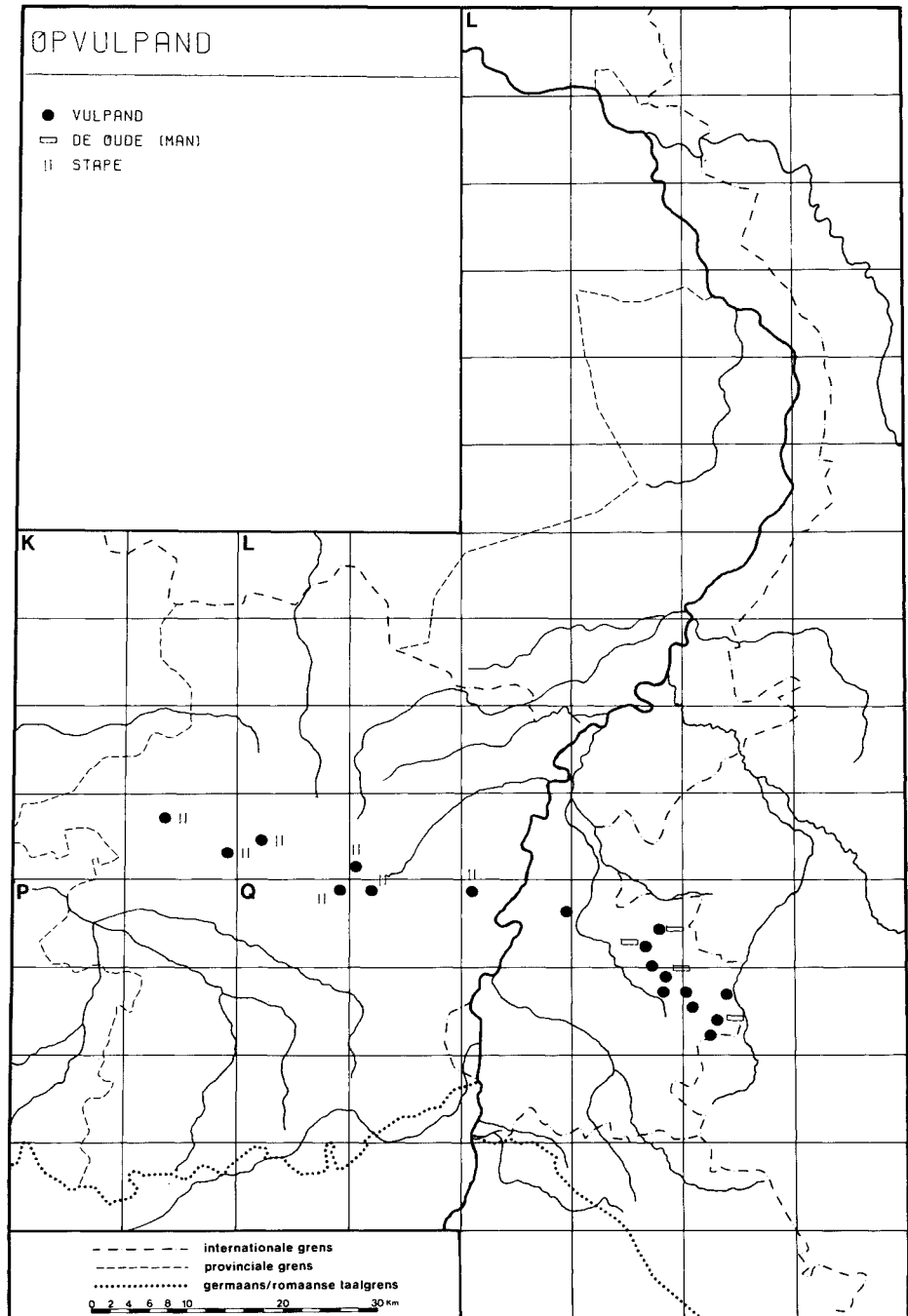

pand: *ōt paŋk* Q 121 (Dm); **stape:** *stap* L 422 (Edn), Q 7 (Edn), (Brn, Zr, Hn, Zg, Wg, Wti, Edn); **stuk waar ze stape maken:** Q 3 (Wg, Wti).

VALBUIS

(monogr.)

[Stortkoker voor opvulmateriaal in hoofdschachten en tussenschachten.]

valpijp: *valpif* Q 121 (Dm).

STEENKIPSTOEL

(N 95, 547)

[Installatie waarmee mijnwagens, gevuld met stenen, ondergronds kunnen worden geledigd. Het apparaat is vergelijkbaar met de kipper (zie ook dat lemma).]

steenkip: *štēnkip* Q 35 (Em, Hk, Wa); *štīnkip* L 426 (Ms); *štejnkep* L 417 (Zg, Wti), Q 15 (Ms), 16 (Ms); *štejnkip* L 433 (Ms), Q 21 (Ms), 111 (ON I, III, IV); *štēkip* Q 112a (ON I-IV), 113 (Em, ON I-IV), 117 (ON II, Em, Hk), 117a (La, Ja), 121 (Dm, Wa), 121a (Ja), 121b (WS), 121c (Dm); *štē.ki.p* Q 202 (ON I, III, IV); **steenkipper:** Q 3 (Wg, Wti); **wieg:** *wix* K 361 (Zr); **basculer:** *baskōl* Q 1 (Zg).

BLAASMACHINIST

(N 95, 137; monogr.)

[Arbeider die de blaasmachine bedient.]

blaasmachinist: Q 35 (Em, Hk, Wa); *blōsmašēnest* Q 121b (WS); *blōsmašīnest* L 265 (Em, Ms), 374 (Ms), 433 (Ms); *bloasmašīnest* Q 121 (Dm), 121c (Dm); *blōasmašīnest* Q 33 (Em), Q 121 (Dm); *blōsmašēnes* Q 21 (Ms); *bloasmašīnes* Q 121 (Dm), (Em); *blōsmašīnes* Q 111 (ON I, III, IV); *blōasmašīnes* Q 117a (La, Ja); *bloasmašānes* L 426 (Ms), Q 15 (Ms), 16 (Ms); *bloasmašānes* Q 121 (Dm); *blōasmašānes* Q 113 (Em); **sputmachinist:** *spøjtmašānes* Q 7 (Edn); **blaasman:** *bloasman* Q 113 (ON I-IV); **blazer:** *blōzər* Q 112a (ON I-IV), (Dm, La, WS, ON II, ON III, Ms); *blōzər* Q 121 (Dm), 121c (Dm); *blōzər* Q 202 (ON I, III, IV); *blōzər* Q 117 (ON II, Em, Hk); *bloazər* Q 113 (ON I-IV); het volgende woordtype wordt gebruikt om aan te geven dat iemand van beroep blaasmachinist is: **op de blaasmachine staan:** *op dā bloasmašīŋ štoə* Q 121 (Wa).

BLAASMACHINE

(N 95, 557; monogr.)

[Machine waarmee het opvulmateriaal, vaak wasserijstenen, onder druk in een op te vullen ruimte kan worden geblazen.]

blaasmachine: L 422 (Edn); *bluə.smašīn* K 361 (Zr); *blōasmašīŋ* Q 202 (ON I, III, IV); *blōsma-*

šīn L 374 (Ms); *bloasmašīn* Q 15 (Ms), 33 (Em); *blōsmašīn* Q 121b (WS); *bloasmašīn* Q 121a (Ja); *bloasmašīŋ* Q 121 (Dm, Wa), 121c (Dm), (Dm, La, WS, ON II, ON III, Em, Ms); *blōasmašīŋ* Q 113 (Em); *blōasmašīŋ* Q 117a (La, Ja); *bloasmašīŋ* Q 113 (ON I-IV), 117 (ON II, Em, Hk); *bloasmašīn* Q 35 (Em, Hk, Wa), 112a (ON I-IV); *blōsmašīn* L 265 (Em, Ms), Q 21 (Ms); *blōsmašīn* L 426 (Ms), 433 (Ms), Q 111 (ON I, III, IV); *bloasmašīn* Q 16 (Ms); **blazer:** Q 3 (Wg, Wti); *blōzər* (Dm, La, WS, ON II, ON III, Ms); **sputmachine:** Q 7 (Edn).

VULTRECHTER

(N 95, 558)

[De vultrechter, onderdeel van de blaasmachine, waarin het opvulmateriaal gestort wordt.]

vultrechter: L 422 (Edn), Q 121 (Wa); *vōltrextər* Q 202 (ON I, III, IV); *vōltrextər* L 265 (Em, Ms), Q 16 (Ms), 113 (ON I-IV); *vōltrextər* L 433 (Ms), Q 15 (Ms), 111 (ON I, III, IV), 113 (Em); **vultrichter:** *vōltrīa.tər* Q 121 (Dm), 121c (Dm); **trechter van de blazer:** Q 3 (Wg, Wti); **trechter:** *trextər* K 361 (Zr); *trextər* Q 35 (Em, Hk, Wa); *trextər* Q 112a (ON I-IV); **trichter:** *trīa.tər* Q 121a (Ja), 121b (WS), 121c (Dm); **inloop:** *elōf* Q 121 (Dm); **vulmond:** *vōlmoŋk* Q 117a (La, Ja); **blaasschup:** *blōsšōp* L 426 (Ms).

BLAASLEIDING

(N 95, 559; monogr.)

[De leiding waarmee het opvulmateriaal door middel van samengeperste lucht in de ontkoelde ruimte wordt geblazen. Aan het einde van de leiding bevindt zich de vulschop.]

blaasleiding: *bloaslejdēŋ* Q 35 (Em, Hk, Wa), 112a (ON I-IV); *blōslejdēŋ* Q 21 (Ms); *blōaslejdēŋ* Q 113 (Em); *bloaslejdēŋ* Q 113 (ON I-IV); **blaasleiding:** *bloaslajtuŋ* Q 121 (Dm), (Dm, La, WS, ON II); *bloaslajduŋ* Q 121a (Ja); **blaasroor:** *bloasrōr* Q 117 (ON II, Em, Hk); *bloasrōr* Q 121 (Dm, Wa), 121c (Dm), (Dm, La, WS, ON II, Ms); *blōasrōr* Q 113 (Em); *bloasrōr* Q 117a (La, Ja); *blōasrōr* Q 202 (ON I, III, IV); *blōsrōr* Q 121b (WS); *bloasrōr* Q 121c (Dm); **blaasbuis:** Q 3 (Wg, Wti); *blōsbōš* L 265 (Em, Ms); *bloasbōš* Q 15 (Ms), 112a (ON I-IV), 113 (ON I-IV); *blōsbōš* L 374 (Ms), 426 (Ms), Q 111 (ON I, III, IV); *blōsbōš* Q 113 (Em); **vulbuis:** L 374 (Ms); **blaaspijp:** *bluə.spē.p* K 361 (Zr).

VULSCHOP

(N 95, 560; monogr.)

[Beweegbaar mondstuk aan het uiteinde van de blaasbuis waarmee men het uitgeblazen opvulmateriaal van richting kan laten veranderen.]

blaaslepel: *blōslēpəl* Q 113 (Em); *bloaslēpəl* Q

II.5

113 (ON I-IV); *blōslēpəl* Q 111 (ON I, III, IV); *bloaslēfəl* Q 121 (Dm), 121c (Dm), (Dm, La, WS, ON II); *lepel*: *lēpəl* L 433 (Ms), Q 112a (ON I-IV); *lēpəl* Q 117 (ON II, Em, Hk); *lēfəl* Q 121 (Dm, Wa), 121b (WS), 121c (Dm); **vullepel**: *vōl-lēpəl* L 265 (Em, Ms); **vulschoep**: *vōlsōp* L 433 (Ms); **vulschup**: *vōlsōp* Q 15 (Ms); *vōlsōp* L 265 (Em, Ms); **blaasschup**: *bloasōp* (La, Em, Ms); **schup**: L 422 (Edn); *sxōp* Q 7 (Edn); *sōp* Q 35 (Em, Hk, Wa), 121a (Ja); **blaaspan**: *bloaspan* Q 121 (Dm); **pan**: Q 121 (Dm), 121c (Dm); **blaas-kop**: *blōskop* L 426 (Ms); **sputkop**: *špōjtqop* Q 117a (La, Ja); **uiteinde (van de blaasleiding)**: *ūtejnđə* L 433 (Ms); **uiteinde**: *ūtenj* Q 16 (Ms); **einde van de blaasleiding**: Q 3 (Wg, Wti).

BOCHTSTUK

(N 95, 562; monogr.; Vwo 145; Vwo 260; Vwo 308)

[Bochtstuk van een buisleiding.]

bochtstuk: *bōxtstōk* (Brn, Zr, Hn, Zg, Wg, Wti, Edn); **bocht**: Q 15 (Ms); *boxt* L 374 (Ms); *bōx* Q 21 (Ms); *box* Q 113 (Em); *bōx* (mv.) L 433 (Ms); **kniestuk**: *knīstōk* Q 121 (Dm); *knejštōk* Q 121c (Dm); **elleboog**: *eləbōx* (Brn, Zr, Hn, Zg, Wg, Wti, Edn); **krommer**: *krōmər* Q 113 (ON I-IV), 121 (Dm), 121a (Ja), 121c (Dm); *krōmər* Q 121 (Dm, Wa), 121c (Dm); *krymər* Q 121c (Dm); **krommel**: *krōməl* Q 121b (WS); **kromming**: *krō-mey* Q 16 (Ms); **courbe**: Q 7 (Edn); *kurp* Q 3 (Wg, Wti), (Brn, Zr, Hn, Zg, Wg, Wti, Edn); *kurb* Q 3 (Wg, Wti); *kurəp* K 361 (Zr); **tourrant**: L 422 (Edn); **knikken** (mv.): *knekə* Q 112a (ON I-IV); de volgende woordtypen duiden een bocht in de blaasleiding van een vulmachine aan: **blaas-bocht**: *blōsbox* L 426 (Ms); *bloasbōxt* Q 117a (La, Ja); *blōsbōxt* Q 111 (ON I, III, IV); **slijtstuk**: *slīstōk* Q 117 (ON II, Em, Hk).

KEERGAAS

(N 95, 563; monogr.)

[Bekleding die in het ontkoolde pand wordt aan-gebracht om te verhinderen dat bij het opvullen stenen in de galerij worden geblazen.

De term „blaaspapier” werd volgens de invuller uit Q 113 op de mijn Emma gebruikt voor gaas dat met papier was bekleed.

De zegsman uit Q 113 die invult voor de mijnen Oranje-Nassau I-IV merkt op dat de „afslag” zaklinnen was, dat was versterkt met draad.]

keergaas: *kērgās* L 433 (Ms); **vulgaas**: *vōlgās* Q 112a (ON I-IV); **vuldraad**: *vōldroat* Q 15 (Ms); *vōldrōat* Q 202 (ON I, III, IV); **stapedraad**: Q 7 (Edn); **versatzdraad**: *vərsatsdroət* Q 121 (Dm), 121c (Dm); **harmonicadraad**: *harmonikadroət* Q 113 (ON I-IV); **blaasdraad**: *bloasdroət* Q 121 (Dm), 121c (Dm), (Dm, La, WS, ON II, ON III); *blōsdrōət* L 426 (Ms), Q 111 (ON I, III, IV);

draad: *drōət* Q 21 (Ms); *drōət* Q 117 (ON II, Em, Hk); **blaaspapier**: *blōaspapīr* Q 113 (Em); **afslag**: *āfslāx* Q 113 (ON I-IV).

VULDOEK

(N 95, 565; N 95, 563; monogr.)

[Jute weefsel dat wordt gebruikt voor het tegenhouden van de opvulling.

Volgens een invuller uit Q 121 was het „blaaslijnen” een doek dat op de Domaniale mijn in de lengte van de pijler verticaal werd opgehangen als begrenzing voor de stenen. De „afslag” die men op de vier Oranje-Nassaumijnen kende, was volgens de respondent uit Q 113 verstevigd met dunne houtstijlen.]

blaasdoek: *blōasdōk* Q 117a (La, Ja); *blōsdōk* L 426 (Ms), Q 111 (ON I, III, IV); *blōsdōk* Q 113 (Em); *blōsdowk* L 433 (Ms); *bloasdox* Q 121b (WS), (Dm, La, WS); **vuldoek**: *vōldōk* L 374 (Ms), Q 35 (Em, Hk, Wa); **keerdoek**: *kiərdōk* Q 117a (La, Ja); **doek**: *dōk* L 374 (Ms), Q 21 (Ms); *dux* Q 121 (Ja); **wetterdoek**: *wətərdōk* Q 202 (ON I, III, IV); **scheren van winddoek**: Q 3 (Wg, Wti); **blaaslijnen**: *bloasliņə* Q 121 (Dm, Wa), 121c (Dm), (Dm, La, WS); **vullijnen**: *vōllinə* Q 112a (ON I-IV); *vyllinə* Q 121c (Dm); **versatzlijnen**: *vərsatsliņə* Q 121 (Dm), 121c (Dm); **lijnen**: *liņə* Q 121 (Dm); **jute stof**: L 422 (Edn); **afslag**: *āfslāx* Q 113 (ON I-IV); **zak**: K 361 (Zr); *zək* (mv.) Q 7 (Edn).

TAPSTIJLEN

(N 95, 566; monogr.)

[Een serie dicht bij elkaar geplaatste stijlen die worden gebruikt als afsluiting van de pijler bij het opvullen van het ontgonnen pand.]

tapstijlen: *tapstīlə* Q 121 (Dm), 121c (Dm); *tapstīlə* L 433 (Ms); **blaasstijlen**: *blōsstīlə* L 426 (Ms); **slietstijlen**: *slētstīlə* Q 117a (La, Ja); **veiligheidsstijlen**: *vējlexhejtstīlə* Q 121c (Dm).

TAP

(N 95, 566; monogr.; N 95, 563)

[Een aantal dicht bij elkaar geplaatste stijlen, bekleed met keergaas of vuldoek, die vóór het opvullen op de plaats waar het pand aan de galerij grenst, worden neergezet. De tap dient om het doordringen van de opvulling in de galerij te voorkomen.

De invuller uit Q 111 maakt een onderscheid tussen de „blaastap” die aan het begin van de opvulling werd geplaatst en de „steenmuur” of „houtpijler” die men in de mijnen Oranje-Nassau I, III en IV als afsluiting bij het einde van de opvulling toepaste.]

tap: Q 15 (Ms), 112a (ON I-IV), 121 (Dm, Wa), 121a (Ja), 121b (WS), 121c (Dm); **blaastap**: *blōstap* Q 111 (ON I, III, IV).

DE TAP MAKEN

N 95, 566; N 95, 563)

De tap aanbrengen in het op te vullen pand. De invuller uit Q 15 schrijft daarover dat men op de mijn Maurits in de voet van de pijler de beleding, in dit geval steenknuppels, aanbracht. Daarover spande men keergaas of soms jute loek, terwijl men later enkele lagen draad met papier aanbracht. Vervolgens werd met de hand ongeveer één meter van het pand met stenen en aorskolen opgevuld, waarna het blazend opvullen kon beginnen. In pijlers met een houten ondersteuning werd het doek met het opvullen mee op de stijlen gespijkerd. Bij pijlers met ijzeren oppen moest het ijzer geroofd worden, maar daar plaatste men om de twee à drie meter een houten stijl om het doek te bevestigen. Wanneer men tot boven in de pijler was gekomen, was de pijler opgevuld. De laatste meter werd meestal weer met de hand opgevuld. Daarna schepte men de morssteen weg en bekleedde men de wanden met steenknuppels.]

de tap aanzetten: *dar tap āzetsə* Q 121 (Dm), 21a (Ja), 121c (Dm); **de tap klaarmaken:** Q 15 (Ms); **de tap maken:** *də tap māxə* Q 121b (WS).

Sevaren in de ondergrondse werken

STEENVAL

N 95, 887)

Af- of instorting van stenen. Bij de voorbereiding, bij het maken van vloergangen voor de galerijstijlen, bij het maken van een teengang, bij het nabreken van het dak, steeds moest men beducht zijn voor steenval. Door het afkloppen van het dak en de wanden van een gang kon men constateren waar de zwakke plekken zaten. Dan kon men maatregelen nemen.]

teenval: L 422 (Edn), Q 121 (Wa); *štēnval* Q 35 (Em, Hk, Wa); *štejnval* L 433 (Ms), Q 15 (Ms), 6 (Ms), 21 (Ms), 111 (ON I, III, IV); *stejnval* L 17 (Zg, Wti); *štēval* Q 112a (ON I-IV), 113 (Em, ON I-IV), 117 (ON II, Em, Hk); *štēva.l* Q 21 (Dm), 121a (Ja), 121b (WS), 121c (Dm); **teenslag:** *stejnsłāx* L 374 (Ms); **inval:** *ejnval* L 26 (Ms); **steenbrok:** *štēbrox* Q 121 (Dm); **brok:** *rox* Q 121c (Dm); *bru.x* Q 202 (ON I, III, IV); **boulement:** Q 7 (Edn).

KOLENVAL

N 95, 888)

Af- of instorting van kolen. Het gevaar van kolenva is in elke koollaag aanwezig maar het treedt meer op de voorgrond bij dikke lagen en bij goed gelaagde kolen. Door directe kolenva kwamen vaker ongevallen

voor.]

kolenva: L 422 (Edn), Q 121 (Wa); *kōlval* L 426 (Ms), 433 (Ms), Q 111 (ON I, III, IV), 121b (WS); *koalval* L 374 (Ms), Q 16 (Ms), 35 (Em, Hk, Wa), 112a (ON I-IV), 113 (ON I-IV); *koalva.l* Q 121 (Dm), 121a (Ja), 121c (Dm); *kūlval* L 417 (Zg, Wti); **koolval:** *koalval* Q 121 (Dm); *kōlval* Q 113 (Em); *kōlval* Q 21 (Ms); *koalvāl* Q 117 (ON II, Em, Hk); **kolenbrok:** *koalbrox* Q 121 (Dm).

HET DAK AFKLOPPEN

(N 95, 486; N 95, 890; N 95, 298; monogr.; Vwo 9, Vwo 44)

[Door middel van kloppen onderzoeken of zich in het dakgesteente losse steenlagen bevinden die dreigen in te storten. Een goed dak geeft een scherpe klank, terwijl een slecht dak een dofte of holle klank laat horen (Handb. H. pag. 115).]

afkloppen: *āfklōpə* L 417 (Zg, Wti), Q 121 (Dm), 121b (WS); *afklōpə* (Brn, Zr, Hn, Zg, Wg, Wti, Edn); *āfklōpə* L 374 (Ms), 433 (Ms), Q 15 (Ms), 16 (Ms), 35 (Em, Hk, Wa), 112a (ON I-IV), 117 (ON II, Em, Hk); *ā.fklōpə* K 361 (Zr); **(het dak) afkloppen:** *·āfklō.pə* Q 202 (ON I, III, IV); *āfklōpə* L 417 (Zg, Wti); *āfklōpə* Q 111 (ON I, III, IV), 113 (ON I-IV); **(de berg) afkloppen:** *āfklōpə* Q 121 (Dm), 121c (Dm); **(de toit) afkloppen:** *afklōpə* L 422 (Edn), Q 3 (Wg, Wti); **(het hangende) afkloppen:** *āfklōpə* Q 113 (ON I-IV); **aankloppen:** *ānklōpə* (Brn, Zr, Hn, Zg, Wg, Wti, Edn); **(de berg) aankloppen:** *āklōpə* Q 113 (Em), 117a (La, Ja), 121 (Dm, Wa), 121c (Dm); *ānklōpə* L 426 (Ms); **(dak) aankloppen:** *ānklōpə* Q 21 (Ms); *āklōpə* Q 121a (Ja), 121b (WS); **(het hangende) aankloppen:** *āklōpə* Q 113 (Em); **kloppen:** *klōpə* L 265 (Em, Ms); **polsen van de toit:** *pō.lə van ən tō* K 361 (Zr); **het dak controleren:** *ət dāk kōntrolēra* Q 7 (Edn); **het front controleren:** *ət front kōntrolēra* Q 7 (Edn).

GOED DAK

(N 95, 890)

[Een goed dak laat bij het afkloppen een scherpe, helle klank horen. Het bestaat uit vaste steen.]

goed dak: *gōt dāk* L 374 (Ms), Q 15 (Ms), 113 (ON I-IV); *gōwt-dāk* L 433 (Ms); *jot dāk* Q 121a (Ja); **goede berg:** *gōwə bərx* Q 117a (La, Ja); *gōwə bərx* Q 113 (Em); *gōwə bərx* Q 117 (ON II, Em, Hk); *gōjə bərx* Q 21 (Ms); *gojə bərx* L 426 (Ms); *jōwə bərx* Q 121 (Dm), 121b (WS), 121c (Dm); *jawə bərx* Q 121 (Wa); **hel dak:** *hē.l dāk* Q 121c (Dm); **massief dak:** *masif dāk* L 417 (Zg, Wti); **goed hangende:** *gōt haņəndə* Q 112a (ON I-IV); *gōt haņəndə* Q 111 (ON I, III, IV), 113 (Em); *go.t h·eņəndə* Q 202 (ON I, III, IV); **goede toit:** *gōjən tō* Q 7 (Edn); *gujən tō* Q 3 (Wg, Wti); *gojən*

II.5

tø K 361 (Zr); **goed berggesteendes:** *jot berx-jästęs* Q 121 (Dm).

SLECHT DAK

(N 95, 891; monogr.)

[Een slecht dak laat bij het afkloppen een dof geluid horen. Het heeft loszittend gesteente.]

slecht dak: (Brn); *šlex dāk* Q 15 (Ms), 111 (ON I, III, IV), 113 (ON I-IV); *šlext -dāk* L 433 (Ms); *slext dāk* L 374 (Ms); *šlēat dāk* Q 121a (Ja), 121c (Dm); **slechte berg:** *šlextā berx* Q 21 (Ms), 117a (La, Ja); *šlextā bērx* Q 113 (Em); *šlextā berx* Q 117 (ON II, Em, Hk); *šlēatā berx* Q 121 (Dm, Wa), 121c (Dm); *šlēatā berex* Q 121c (Dm); *šlēatā berx* Q 121b (WS); **slecht hangende:** *šlex haņandā* Q 112a (ON I-IV); *šlex heņandā* Q 113 (Em); *šlē.x h-eyandā* Q 202 (ON I, III, IV); **slechte toit:** (Zr, Zg, Wg, Wti, Edn); *słextān tø* K 361 (Zr), Q 3 (Wg, Wti), 7 (Edn); **rotte toit:** *rotā tø* (Hn); **los dak:** *łos dāk* L 417 (Zg, Wti).

UITZETTEN

(N 95, 491; monogr.)

[Gezegd van het dak, wanneer het doorbuigt door de druk van bovenaf.]

uitzetten: Q 3 (Wg, Wti); *ūtzetā* L 374 (Ms), 433 (Ms), Q 16 (Ms); *ūszetšā* Q 121a (Ja); **doorbuigen:** *dōrxbōjā* Q 121 (Dm, Wa), 121c (Dm); **duwen:** *dōjā* Q 113 (Em); **uitlopen:** *ūtłopā* Q 113 (ON I-IV); **zich zetten:** *zix zetšā* Q 121c (Dm); **kwellen:** *kwelā* L 426 (Ms), Q 117a (La, Ja).

KRIMPEN

(N 95, 490)

[Gezegd van het dak, wanneer het afbrokkelt.]

krimpen: Q 3 (Wg, Wti); *krōmpā* L 426 (Ms), 433 (Ms), Q 15 (Ms), 16 (Ms); *krempā* Q 121a (Ja); **brokkelen:** *brōkalā* Q 121 (Dm, Wa), 121c (Dm); **kruien:** *krū.wā* Q 117a (La, Ja); **knappen:** *knapā* Q 113 (ON I-IV); **opwellen:** *opwelā* Q 121 (Dm).

KLOK

(N 95, 896; N 95, 529; monogr.; Vwo 415; Vwo 425)

[Ronde zeer zware steenklomp of klokvormig stuk gesteente dat met de platte kant naar beneden in het dak zit. Deze klomp was gewoonlijk met een dun laagje kolenstof bezet, zodat hij van buitenuit niet te herkennen was. Deze bollen of klompen konden zonder voorafgaande waarschuwing plotseling omlaag vallen.

De informant uit Q 113 definieert deze klompen als versteende boomstammen waarvan de schil uit kool bestaat. Hierdoor hebben ze onvoldoende verband in het gesteente. Ook het woordtype „boomvot” (Q 121, Q 121c) wijst op een boom-

rest.]

klok: L 422 (Edn), Q 3 (Wg, Wti), 7 (Edn), 14 (Ms), 16 (Ms), 21 (Ms), 35 (Em, Hk, Wa), 113 (ON I-IV), 117 (ON II, Em, Hk), 117a (La, Ja), 121 (Dm), 121a (Ja), 121b (WS), 121c (Dm); *klōk* K 361 (Zr), L 265 (Em, Ms), 374 (Ms), 417 (Zg, Wti), 426 (Ms), 433 (Ms), Q 111 (ON I, III, IV), 112a (ON I-IV), 113 (Em), 121 (Dm, Wa), (Brn, Zr, Hn, Zg, Wg, Wti, Edn); *klō.k* Q 202 (ON I, III, IV); **kloot:** *kluat* Q 121b (WS); **ketel:** *kēt* (Brn, Zr, Hn, Zg, Wg, Wti, Edn); **boomvot:** *bōmvot* Q 121 (Dm), 121c (Dm).

LOSZITTENDE GESTEENTEBANK

(N 95, 897; monogr.; N 95, 529)

[Een gesteentebank in het dak die neiging vertoont neer te vallen en die daardoor gevaar oplevert.

Wat betreft het woordtype „zerk”: Lochtmarr (pag. 81) zegt dat de gesteentebank er inderdaad uitziet als het deksel van een doods-kist. De bank zit met de platte kant naar beneden en bevindt zich in een situatie die het plotseling loslaten zeer bevordert.]

zerk: Q 15 (Ms), 113 (Em), 117a (La, Ja), 121 (Dm), 121c (Dm); *zerk* L 433 (Ms), 111 (ON I, III, IV), 112a (ON I-IV), 113 (ON I-IV), 121 (Dm, Wa); *zē.rak* Q 202 (ON I, III, IV); **steenzerk:** *štejnzerk* L 426 (Ms); **losse steenspie:** Q 3 (Wg, Wti); **losse toit:** *łosān tø* K 361 (Zr); **losse steen:** *łosā štejn* L 417 (Zg, Wti); **losse steenbank:** *łosā štēbanĳ* Q 113 (ON I-IV); **loszittende gesteentebank:** *łoszetāndā gāštejntābanĳ* L 433 (Ms); **steenbank:** *štejnbānĳ* Q 111 (ON I, III, IV); *štēbanĳ* Q 121a (Ja); **slechte berg:** *šlextā berx* Q 35 (Em, Hk, Wa); **losse berg:** *łosā berx* Q 121b (WS); **cassure:** Q 7 (Edn); **knip:** Q 121 (Dm), 121c (Dm); **hanger:** L 422 (Edn).

BRAK, VALS DAK

(N 95, 576; N 95, 898; N 95, 899; monogr. Vwo 188; Vwo 194; Vwo 670; Vwo 711; Vwo 810; div.)

[Slappe leisteentebank in het dak die dreigt in te storten.]

brak: *brak* L 426 (Ms), 433 (Ms), Q 15 (Ms), 16 (Ms), 35 (Em, Hk, Wa), 111 (ON I, III, IV), 112a (ON I-IV), 113 (Em, ON I-IV), 117 (ON II, Em, Hk), 117a (La, Ja), 121 (Dm, Wa), 121a (Ja), 121b (WS), 121c (Dm), (Brn, Zr, Hn, Zg, Wg, Wti, Edn); *br.ak* Q 202 (ON I, III, IV); **navalbank:** *nōvalbanĳ* Q 121 (Dm); **vuile:** *vulā* Q 15 (Ms); **slechte toit:** *słextā tø* (Brn, Zr, Hn, Zg, Wg, Wti, Edn); **rotte toit:** *rotā tø* (Brn, Zr, Hn, Zg, Wg, Wti, Edn); **valse toit:** *valsā tø* (Zr, Zg, Wti, Edn); **vals dak:** (Brn, Zr, Hn, Zg, Wg, Wti, Edn); **faux toit:** (Wg); **bovenhayerij:** *bōvāhājārēj* (Brn, Zr, Hn, Zg, Wg, Wti, Edn).

STEENNEUS

(N 95, 577; monogr.; N 95, 599)

[Het overhangende dakgesteente aan begin of eind van een pijler of boven een steenkoollaag. Wanneer de brak zich boven een steenkoollaag bevindt, wordt hij uit veiligheidsoverwegingen aangebouwd. Daartoe wordt een ondersteuning geplaatst onder de neus van de brak en bovendien wordt de brak afgeschoord op de oude ondersteuning. Daardoor worden verschuivingen voorkomen (Handb. H. pag. 116).]

steenheus: Q 35 (Em, Hk, Wa), 121 (Wa); *stennas* L 265 (Em, Ms); **steennaas:** *stjinnās* L 426 (Ms), 433 (Ms), Q 15 (Ms), 21 (Ms), 111 (ON I, III, IV); *stjinnās* L 374 (Ms); *stēnās* Q 33 (Ms), 112a (ON I-IV), 113 (Em, ON I-IV), 117a (La, Ja), 121 (Dm), 121a (Ja), 121b (WS), 121c (Dm); *stē.nās* Q 202 (ON I, III, IV); **naas:** *nās* Q 117 (ON II, Em, Hk), 121 (Dm); *nās* Q 117a (La, Ja), 121b (WS); **steenspits:** *stēšpētš* Q 121c (Dm).

GELUID MAKEN

(N 95, 889)

[Gezegd van schuivend dakgesteente.]

kraken: Q 7 (Edn); *krāxā* Q 121a (Ja); het dak-*krāktj* L 374 (Ms); - *krāk* Q 15 (Ms); de berg-*krāt* Q 121c (Dm); **malen:** *mālā* Q 35 (Em, Hk, Wa), 113 (ON I-IV), 121 (Dm), 121c (Dm); de berg-*mālt* Q 121 (Wa); **schuiven:** *šjvā* L 426 (Ms); de berg-*šjft* Q 113 (Em); **werken:** de berg-*werkt* Q 121b (WS); **roebelen:** *rubalā* Q 117a (La, Ja); **schuren:** *šūarā* Q 117a (La, Ja); **knappen:** Q 121 (Dm), 121c (Dm); **schieten:** *sxi.tā* K 361 (Zr); **ritselen:** Q 21 (Ms); **rispelen:** *respālā* Q 111 (ON I, III, IV); **rijzelen:** *rižalā* Q 121c (Dm).

INSTORTEN

(monogr.; N 95, 545; N 95, 929; Vwo 397; Vwo 400; Vwo 401; Vwo 871)

[Gezegd van een mijngang.]

instorten: *enštortā* (Brn, Zr, Hn, Zg, Wg, Wti, Edn); **inzakken:** *enzakā* (Brn, Zr, Hn, Zg, Wg, Wti, Edn); **invallen:** *envalā* (Brn, Zr, Hn, Zg, Wg, Wti, Edn); **toevallen:** *tsqwwalā* Q 121c (Dm); **zetten:** *zetā* (Brn, Zr, Hn, Zg, Wg, Wti, Edn); **zich zetten:** *zex zetā* (Brn, Zr, Hn, Zg, Wg, Wti, Edn); **te brok gaan:** *tsā brux gōā* Q 117a (La, Ja); *tsā brox jōn* Q 121 (Dm, Wa); *tsā brox joā* Q 121 (Dm, Wa);

INSTORTING

(N 95, 901; N 95, 929; N 95, 843; monogr.; Vwo 172; Vwo 398)

[Het plots inzakken van het dak van de mijngang of een instorting in een galerij of steengang.]

instorting: *enštortēj* (Brn, Zr, Hn, Zg, Wg, Wti,

Edn); *enštortēj* L 426 (Ms), 433 (Ms); **brok:** *brōx* L 433 (Ms); *brox* Q 121 (Dm, Wa), 121b (WS), 121c (Dm), (Ms); *bruk* L 374 (Ms); *brūx* Q 112a (ON I-IV), 117 (ON II, Em, Hk); *bru.x* Q 202 (ON I, III, IV); *brux* Q 15 (Ms), 21 (Ms), 35 (Em, Hk, Wa), 111 (ON I, III, IV), 112a (ON I-IV), 113 (Em, ON I-IV), 117a (La, Ja), 121a (Ja); **(é)boulement:** Q 3 (Wg, Wti), 7 (Edn); *ebulāme.nt* K 361 (Zr); *bulmēnt* (Brn, Zr, Hn, Zg, Wg, Wti, Edn); *bulmēnt* L 417 (Zg, Wti), Q 3 (Wg, Wti); *bulāment* L 422 (Edn); *bulment* L 422 (Edn); **inval:** *eval* Q 121c (Dm).

MIJNVERZAKKING

(N 95, 932)

[Verzakking binnen het gangenstelsel.]

mijnverzakking: Q 35 (Em, Hk, Wa), 111 (ON I, III, IV), 121a (Ja); *mīnvrzakej* L 374 (Ms), 426 (Ms), 433 (Ms); **kuilverzakking:** *kulvrzakej* Q 113 (Em); **verzakking:** Q 117a (La, Ja); *vrzakej* L 417 (Zg, Wti); **zakking:** L 422 (Edn); **zak in de strek:** *zak en dā štek* Q 121 (Dm, Wa), 121c (Dm); **inzakking van de mijn:** Q 3 (Wg, Wti); **moelde:** *molt* Q 121 (Dm), 121c (Dm); **instorten van de ondergrond:** Q 3 (Wg, Wti); **doorbrok:** *dōrxbrux* Q 117a (La, Ja); **zoolbrok:** *zoalbrux* Q 117a (La, Ja).

INGESTORTE PIJLER

(N 95, 545)

[Een door steenval ingestorte pijler.]

ouwe man: *awā man* Q 21 (Ms); *·q̄wā mā.n* Q 202 (ON I, III, IV); *q̄wā mān* Q 117 (ON II, Em, Hk); **de ouwe:** *dān q̄wā* L 433 (Ms); **te brok gegangen streb:** *tsā brox jajaṅā štrēp* Q 121 (Dm), 121c (Dm); **toegevallen streb:** *tsq̄wāvalā štrēp* Q 121c (Dm); **toegeuwde streb:** *towgādōjda štrēp* Q 113 (ON I-IV); **doorgebroken pijler:** *dōrxgābrōka pejlār* Q 111 (ON I, III, IV); **toegevallen(e) taille:** Q 3 (Wg, Wti); *towgāvalāna tej* K 361 (Zr); *tugāvalā tēj* L 286 (Edn); **toegevallen pijler:** *tuwgāgāṅā pejlār* Q 111 (ON I, III, IV); *tugāgāṅā pejlār* Q 35 (Em, Hk, Wa); **ingevallen berg:** *engāvalā berx* L 426 (Ms).

Drooghouding

WATERDOORBRAAK

(N 95, 893; monogr.)

[Doorbraak van water in bijvoorbeeld een mijngang. Zie ook afb. 58.]

waterdoorbraak: Q 3 (Wg, Wti), 35 (Em, Hk, Wa); *wātārdōrbāk* Q 21 (Ms); *wātārdūrbroak* Q 112a (ON I-IV); *wātārdūrbrōk* L 417 (Zg, Wti); **waterdoorbreuk:** *wātārdōrxbrōk* Q 111 (ON I, III, IV); **waterdoorbrok:** *wātārdōrxbrux* Q 117a

II.5

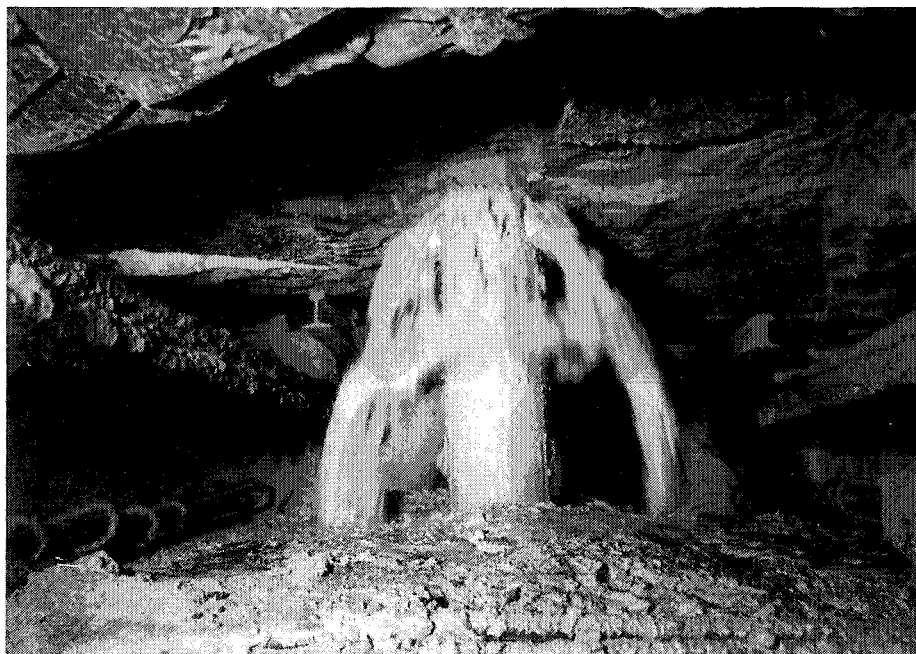

Afb. 58. waterdoorbraak

(La, Ja); *wasərdørxbrox* Q 121 (Dm, Wa), 121b (WS), 121c (Dm); **doorbrok:** *dørxbroq* Q 121 (Dm); **waterbreuk:** L 422 (Edn), 426 (Ms); **waterbrok:** *wätərbrux* Q 113 (Em, ON I-IV); *wasərbrox* Q 121c (Dm); **waterinbreuk:** L 433 (Ms); **wateruitbrok:** *wasərüsbroq* Q 121c (Dm); **waterzak:** Q 7 (Edn).

ONTWATEREN

(Vwo 57; Vwo 289)
[Water uit een gedeelte van de mijn wegtrekken.]

afwateren: *afwätərə* (Brn, Zr, Hn, Zg, Wg, Wti, Edn); **draineren:** *drənērə* (Brn, Zr, Hn, Zg, Wg, Wti, Edn).

BRON

(Vwo 201)
[Ondergrondse waterbron.]
bron: (Brn, Zr, Hn, Zg, Wg, Wti, Edn).

HANGENDE POMP

(monogr.)
[Aan een takel hangende pomp, die met het dalen van het waterpeil meezakte. De pomp

werd meestal geplaatst in schachten bij een waterdoorbraak.]

hängepomp: *heŋəpo.mp* Q 121 (Dm).

KLEINE WATERPOMP

(monogr.)
[Kleine knerpende waterpomp.]
knirps: *knirps* (Dm).

SCHACHTPUT

(N 95, 789; monogr.)
[Ruimte in de nabijheid van de schacht, meestal dicht onder de onderste verdieping, waarin het water dat op de verdiepingen vrijkomt, samenstroomt.]

schachtput: *šaxtpøt* L 374 (Ms), 433 (Ms); *šaxpøt* Q 16 (Ms), 112a (ON I-IV), 113 (ON I-IV); *šaxpøt* L 426 (Ms); *šā.tpø.t* Q 202 (ONI, III, IV); **schachtkuip:** *šaxkūp* Q 117a (La, Ja); **kuip:** *kūp* Q 121 (Dm, Wa), 121c (Dm), (Dm, La, WS, ON II, ON III, Em, Ms); **schachtpoel:** Q 3 (Wg, Wti); **zomp:** Q 35 (Em, Hk, Wa), 111 (ON I, III, IV), 112a (ON I-IV), 113 (Em), 121 (Dm); *zomp* Q 21 (Ms); *sompf* Q 121b (WS); **bougnou:** *buju* Q 3 (Wg, Wti); *baju* L 417 (Zg, Wti); **tenue d'eau:** *təny dō* L 422 (Edn); **zijgerije:** *zēgərejə* Q 7 (Edn).

WATERGALERIJ

(N 95, 378; monogr.)

[Galerij die alleen dient voor het verzamelen, volgens de invuller uit Q 113 daarnaast ook voor de afvoer van mijnwater als uitbreiding van de schachtput (zie ook het lemma SCHACHTPUT).]

watergalerij: Q 121 (Wa); *wätargalarej* Q 113 (Em, ON I-IV), 117 (ON II, Em, Hk); *wätargaləri* L 433 (Ms), 426 (Ms), Q 7 (Edn), 15 (Ms), 16 (Ms), 21 (Ms), 35 (Em, Hk, Wa), 111 (ON I, III, IV); *wä.tərgalər.ej* Q 202 (ON I, III, IV); *wätərgalərēj* L 265 (Em, Ms); *wasərgalərej* Q 121a (Ja); **waterstrek:** *wätərštrek* Q 117a (La, Ja); **zompstrek:** *zompštrek* Q 112a (ON I-IV), 117a (La, Ja), 121 (Dm); *zompštrek* Q 121b (WS), 121c (Dm); **zomp:** *zompf* Q 121 (Dm), 121c (Dm); *sompf* Q 121 (Dm); **watergang:** Q 3 (Wg, Wti); **waterkelder:** Q 12 (Zg, Edn); **tenued'eau:** L 422 (Edn).

WATERGOOT

(N 95, 787; N 95, 790; monogr.)

[Open watergoot die beneden langs de zijwand van de steengang of galerij loopt. De goot ligt lager dan de rest van de vloer van de gang en wordt meteen bij het drijven ervan meegeschooten.]

zouw: *zow* L 265 (Em, Ms), 374 (Ms), 433 (Ms), Q 15 (Ms), 35 (Em, Hk, Wa), 111 (ON I, III, IV), 112a (ON I-IV), 113 (Em, ON I-IV), 117 (ON II, Em, Hk), 117a (La, Ja), 121 (Dm, Wa), 121a (Ja), 121b (WS), 121c (Dm); *z·ow* Q 202 (ON I, III, IV); *zaw* Q 117 (ON II, Em, Hk); *saw* Q 21 (Ms); **watergoot:** Q 3 (Wg, Wti); *wätərgōt* L 433 (Ms); *wätərgōt* L 426 (Ms); *wätərgōt* L 374 (Ms); *wätərgōt* Q 117 (ON II, Em, Hk); **rigole:** *rəgōl* L 422 (Edn); *rigōlə* Q 7 (Edn); **waterrigole:** *wätərrəgōl* L 422 (Edn); **goot:** *gōt* L 374 (Ms); *gōt* Q 16 (Ms).

DE WATERGOOT REINIGEN

(N 95, 790; monogr.)

(de) zouw slammen: *də zow šləmə* Q 117a (La, Ja), 121 (Dm), 121c (Dm); *də zow šləmə* Q 111 (ON I, III, IV); **slammen:** *šləmə* Q 121 (Wa); **de zouw schoonmaken:** *də zow šoanmākə* Q 15 (Ms); *də zow šōnmākə* L 433 (Ms); **watergoot schoonmaken:** *wätərgōt šawnmākə* L 426 (Ms); **(de) zouw reinmaken:** *zow rēnmākə* Q 35 (Em, Hk, Wa), 112a (ON I-IV); *də z·owr·ənmā.kə* Q 202 (ON I, III, IV); *də zow rēnmāxə* Q 121b (WS); **watergoot zuivermaken:** Q 3 (Wg, Wti); **rigole zuivermaken:** *rigōlə zōjvərmākə* Q 7 (Edn); **de zouw zuivermaken:** *də zow zjvərmākə* Q 113 (ON I-IV); **rigole schoonmaken:** *rəgōl sxōnmākə* L 422 (Edn); **de zouw reinigen:** *də zow rējnəgə* L 433 (Ms); **de zouw reinhouden:** *də zow rējnhə.wə* Q

121a (Ja); **(de) zouw reinscheppen:** *də zow rēnšəpə* Q 121c (Dm); *də zow rēnšəpə* Q 113 (Em); *zow rēnšəpə* Q 117 (ON II, Em, Hk); **de zouw leegscheppen:** *də zow ləaxšəpə* Q 113 (ON I-IV).

POMPENKAMER

(monogr.; N 95, 788; Vwo 613; Vwo 614)

[Ondergrondse ruimte waarin de pompen voor de ontwatering van de mijngangen zijn opgesteld. Zie afb. 59.]

pompenzaal: (Brn, Zr, Hn, Zg, Wg, Wti, Edn); **pompkot:** *pompəkot* (Brn, Zr, Hn, Zg, Wg, Wti, Edn); **pompkamer:** *pompəkāmər* Q 21 (Ms); *pompəkāmər* Q 121 (Dm).

POMPMACHINIST

(N 95, 136; monogr.)

[De arbeider die de pompen bedient.]

pompmachinist: L 433 (Ms), Q 33 (Em), 121 (Dm, Wa); *pompmašənes* L 426 (Ms), Q 15 (Ms), 16 (Ms), 113 (Em), 121 (Dm); *pompmašines* Q 111, 112a (ON I-IV); **pompmachinist:** L 374 (Ms), 422 (Edn), Q 35 (Em, Hk, Wa), 113 (ON I-IV); *pompəmašineset* Q 117a (La, Ja), 121c (Dm); *pompəmašenest* Q 121b (WS), 121c (Dm); *pompəmašines* Q 21 (Ms), 121 (Dm); *pompəmašines* Q 111 (ON I, III, IV); *pōmpəmašines* Q 121a (Ja); *po.məpəma.šines* Q 202 (ON I, III, IV); **pompkerel:** *pompəkēl* Q 117 (ON II, Em, Hk); **pompman:** *pompəman* Q 7 (Edn); *pōmpəman* Q 12 (Zg, Edn); **pomper:** *pōmpər* Q 121 (Dm); **pompeur:** *pompēr* L 417 (Zg, Wti); **pompist:** *pōmpest* Q 3 (Wg, Wti).

STIJGLEIDING

(monogr.)

[In de schacht gemonteerde leiding waardoor het overtollig mijnwater naar de bovengrond wordt gepompt.]

steigleitung: *štajxlajtoj* Q 121 (Dm).

Gereedschap

Algemeen

TOESTEL

(Vwo 61)

[Algemene benaming voor een toestel. Bij voorkeur gebruikt voor ingewikkelde toestellen waarvan de mijnwerker de juiste naam niet kent.]

apparaat: *aparəj* (Brn, Zr, Hn, Zg, Wg, Wti, Edn).

II.5

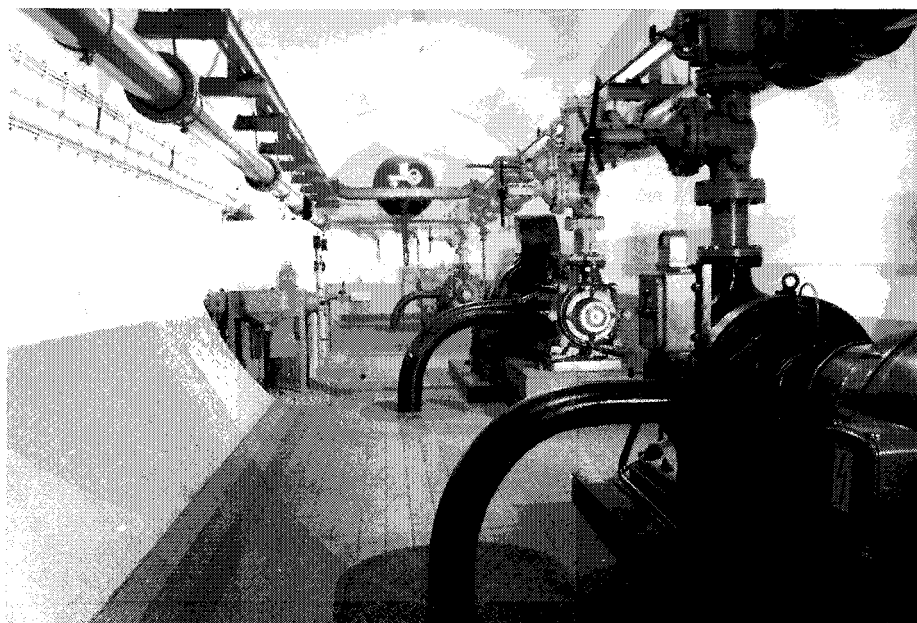

Afb. 59. pompkamer

GEREEDSCHAP

(N 95, 721; N 95, 724; N 95, 727; monogr.)
[Algemene benaming voor het gereedschap.]
gereedschap: *gærejtšap* L 374 (Ms), 426 (Ms), 433 (Ms), Q 16 (Ms), 21 (Ms), 111 (ON I, III, IV); *gærejtšap* Q 113 (ON I-IV); **geschier:** *gæšiar* Q 21 (Ms), 35 (Em, Hk, Wa), 111 (ON I, III, IV), 113 (Em), 117 (ON II, Em, Hk), 117a (La, Ja), 121 (Dm), 121b (WS), 121c (Dm); *gæšiar* Q 202 (ON I, III, IV); *gæšir* Q 112a (ON I-IV); *jašiar* Q 121 (Dm, Wa), 121c (Dm); *gæšejær* L 426 (Ms); *gæšær* L 374 (Ms), 433 (Ms); **geschier voor onderin:** *gæšejær vør oŋæren* L 426 (Ms); **pingeschier:** *pengæšjær* Q 15 (Ms); **getuig:** Q 3 (Wg, Wti); *gæŋ. x* K 361 (Zr); *gætejx* L 417 (Zg, Wti); *gætjx* Q 15 (Ms), 113 (ON I-IV); *gætyx* L 286 (Edn); *gætyx* Q 117a (La, Ja), (WS, Dm, Wa); *jašyx* Q 121 (Dm, Wa), 121c (Dm); *jašyx* Q 121a (Ja); **matériel:** *matæriel* Q 7 (Edn); **materiaal:** L 422 (Edn).

GEREEDSCHAPSMAGAZIJN

(N 95, 727)
[Ruimte ondergronds waar het gereedschap aan de mijnwerkers wordt uitgereikt en na gebruik weer wordt opgeborgen.]
geschiermagazijn: *gæšærmagæzin* L 433 (Ms); *gæšærmagæzin* Q 112a (ON I-IV); *gæšærmagæzin* Q 113 (Em), 117 (ON II, Em, Hk); *gæšærmagæzin* Q 21 (Ms); *jašærmagæzin* Q 121 (Dm); **ge-**

schiersmagazijn: *gæšærmagæsin* Q 121b (WS); **getuigmagazijn:** *jašyxmajæzin* Q 121 (Dm), 121c (Dm); *jašyxmajæzin* Q 121 (Dm), 121c (Dm); *jašyxmajæzin* Q 121a (Ja); **gereedschapmagazijn:** *gærejtšapmagæzin* Q 35 (Em, Hk, Wa); *gærejtšapmagæzin* Q 111 (ON I, III, IV); **gereedschapsmagazijn:** *gærejtšapsmagæzin* L 374 (Ms); **magazijn:** Q 3 (Wg, Wti); *magæzin* Q 15 (Ms), 16 (Ms), 117a (La, Ja); *magæzin* L 422 (Edn), Q 7 (Edn), 12 (Zg, Edn); *magæzin* L 286 (Edn); *magæzejn* L 417 (Zg, Wti); *majætsin* Q 121 (Wa); **magazijn van de fond:** *magæzæn van æ fõ* K 361 (Zr); **geschierboede:** *gæšærbuwt* Q 113 (Em); **geschiersboede:** *gæšærsæb. üt* Q 202 (ON I, III, IV); **getuigboede:** *gætjxbüt* Q 113 (ON I-IV); **getuigshop:** *gætyxšop* Q 117a (La, Ja).

GEREEDSCHAP INLEVEREN

(N 95, 724)
[Werktuigen bijvoorbeeld voor reparatie inleveren.
De plaatselijke term voor „gereedschap” vindt men in het lemma GEREEDSCHAP.]
[gereedschap] inleveren: Q 15 (Ms); *enliæværa* Q 35 (Em, Hk, Wa), 112a (ON I-IV); *enliæværa* L 374 (Ms), 426 (Ms), 433 (Ms), Q 16 (Ms), 21 (Ms); *enliæværa* Q 121 (Dm, Wa); *enliæværa* Q 113 (ON I-IV); *æli.æværa* Q 202 (ON I, III, IV); *eliæværa* Q 111 (ON I, III, IV), 113 (Em), 117a (La, Ja), 121 (Dm), 121a (Ja), 121b (WS), 121c (Dm); **ge-**

reedschap] binnenbrengen: Q 3 (Wg, Wti); *benəbreŋə* L 417 (Zg, Wti); *benəbreŋə* L 286 (Edn); *benəbreŋə* K 361 (Zr); **materiaal afleveren:** *matarjäl äfliavəra* Q 117 (ON II, Em, Hk); **materiaal binnendoen:** L 422 (Edn).

GEREEDSCHAPSWERKPLAATS

(N 95, 728)

[Bovengrondse werkplaats waar gereedschap wordt hersteld.]

gereedschapswerkplaats: *gərejtšapswerkpläts* Q 21 (Ms); **gereedschapswerkplaats:** Q 121 (Wa); *gərejtšapwerkpläts* Q 35 (Em, Hk, Wa); **geschiepwerkplaats:** *gəšiarwerkpläts* Q 113 (Em); **reparaturwerkplaats:** *reparaturwerkpläts* Q 121 (Dm), 121c (Dm); *reparaturwerkpläts* Q 121 (Dm); **reparaturwerkstatt:** *reparaturwerkštāt* Q 121c (Dm); **werkplaats:** *werkpläts* L 426 (Ms), Q 16 (Ms); *werkpläts* Q 112a (ON I-IV), 113 (ON I-IV); *wę.rəkpł.äts* Q 202 (ON I, III, IV); *werkpläts* Q 111 (ON I, III, IV), 121b (WS); **atelier:** Q 3 (Wg, Wti); *ataljē* L 286 (Edn), 417 (Zg, Wti); **magazijn:** *magəzīn* Q 113 (ON I-IV); **bankwerkersplaats:** *bankwerkərspläts* Q 121a (Ja); **gereedschapsmederij:** *gərejtšapsmeəri* L 433 (Ms); **getuigschlosserei:** *gətsyxšlōsəri* Q 117a (La, Ja); **smids:** L 422 (Edn); **geschierschmiede:** *gəšiaršmet* Q 111 (ON I, III, IV); **schmiede:** *šmit* Q 121c (Dm); **schrijnerij:** *šrinərej* Q 112a (ON I-IV).

GEREEDSCHAPSKIST

(N 95, 704; monogr.)

[Kist waarin de mijnwerker zijn materiaal kan opbergen.]

De „geschiepkist” (Q 21) werd op de mijn Maurits gebruikt door de post-stutter. Een gereedschapskist in een pijler werd daar „pinnenkist” genoemd.

Voor de fonetische documentatie van de tussen haken geplaatste woorddelen zie men het lemma GEREEDSCHAP.]

geschierskist: *gəširskes* Q 117 (ON II, Em, Hk); *gəš.īarske.s* Q 202 (ON I, III, IV); **geschiepkist:** *gəšiarkest* L 374 (Ms); *gəširkes* Q 35 (Em, Hk, Wa); *[geschiep]kes* L 426 (Ms), 433 (Ms), Q 21 (Ms), 111 (ON I, III, IV), 112a (ON I-IV), 113 (Em); **pinnenkist:** *penəkes* Q 21 (Ms); **getuigkist:** *[getuig]kest* L 286 (Edn), 417 (Zg, Wti); *–kes* Q 113 (ON I-IV), 117a (La, Ja), 121 (Dm), 121c (Dm); **getuigskist:** *jətsyxskes* Q 121 (Dm, Wa), 121a (Ja); **gezähkist:** *gəzəkes* Q 112a (ON I-IV); **gereedschapskist:** *gərejtšapskes* Q 16 (Ms), 111 (ON I, III, IV); *gərejtšapskest* L 374 (Ms); **materiaalkist:** Q 7 (Edn); *matarjälkes* Q 117 (ON II, Em, Hk); **kist:** L 422 (Edn); **autobus:** Q 3 (Wg, Wti).

GEREEDSCHAPSZAK

(N 95, 764)

[Zak waarin de mijnwerker zijn gereedschap kan opbergen.]

getuigzak: *gətø.x.zak* K 361 (Zr).

GEREEDSCHAPSRING

(N 95, 763; monogr.)

[Grote metalen ring waaraan het gereedschap dat voorzien is van een gat, kan worden geregen. De gereedschapsring kan met behulp van een hangslot worden afgesloten en wordt uitsluitend in pijlers gebruikt.]

Volgens invullers uit Q 121 en Q 121c was de „getuigpin” voorzien van een plaatje met daarop het nummer van de mijnwerker.

Voor de fonetische documentatie van de tussen haken geplaatste woorddelen zie men het lemma GEREEDSCHAP.]

getuigpin: *[getuig]pen* Q 113 (ON I-IV), 121 (Dm, Wa), 121c (Dm); **getuigspijn:** *jətsyxspe.n* Q 121 (Dm); **geschieprijn:** *[geschiep]pen* L 374 (Ms), 433 (Ms), Q 21 (Ms), 35 (Em, Hk, Wa), 111 (ON I, III, IV), 112a (ON I-IV), 113 (Em); *jəš.īarpe.n* Q 121 (Wa); **geschieprijn:** *gəšiaršpen* Q 121b (WS); *gəš.īarspē.n* Q 202 (ON I, III, IV); **pin:** *penə* Q 16 (Ms); **getuigrijn:** *[getuig]renj* Q 113 (ON I-IV); *–renj* Q 121 (Dm), 121c (Dm); **geschieprijnhaak:** *gəšiarhoək* Q 117a (La, Ja); *[geschiep]hōək* Q 113 (Em); *–hoək* Q 112a (ON I-IV); *–hōək* L 426 (Ms), 433 (Ms), Q 21 (Ms); **geschieprijnhaak:** *gəš.īarsh.ōək* Q 202 (ON I, III, IV); **gereedschapsrijnhaak:** *gərejtšapshōək* L 374 (Ms), Q 16 (Ms); **getuigrijnhaak:** *[getuig]hoək* Q 113 (ON I-IV); *–hōək* L 286 (Edn); ***CMMD***–*hoək* Q 117a (La, Ja); *–hōək* Q 121 (Dm), 121c (Dm); **getuigrijnhaak:** *jətsyxshōək* Q 121a (Ja); **materiaalhaak:** Q 3 (Wg, Wti); **haak:** *huək* K 361 (Zr); **getuigkrok:** *[getuig]krōək* L 417 (Zg, Wti); **geschiepbeugel:** *[geschiep]bygəl* Q 113 (Em).

HANGSLOT

(N 95, 745 add.; N 95, 763 add.)

[Hangslot, op de Domaniale mijn gebruikt voor het afsluiten van de gereedschapsring.]

kluister: *klūstər* Q 111 (ON I, III, IV), 121 (Dm), 121c (Dm).

GEREEDSCHAP AAN DE RING DOEN

(N 95, 763 add.)

[Gereedschap aan de gereedschapsring doen.]

De uitdrukking „de pin derin houwen” werd volgens de invuller uit Q 15 ook gebruikt voor het werk beëindigen.]

de pin derin houwen: *də pen dəren hōwə* Q 15 (Ms); **geschiep op de pin doen:** *gəšejər op də pen*

II.5

dōn L 426 (Ms); **getuig inslieten:** *jətsyx enšlesə* Q 121c (Dm).

Gereedschap

DUIMSTOK

(N 95, 760 add.)

metermaat: *mētarmoəs* Q 121 (Dm); **zollstok:** *tsōlštōk* Q 121 (Dm).

HOUTBOOR

(Vwo 302; Vwo 307; Vwo 314; Vwo 315; Vwo 382; Vwo 545)

[Boor waarmee gaten in hout kunnen worden geboord.

De „houtboor” wordt vooral gebruikt voor het maken van gaten in de houten dwarsliggers onder de spoorstaven.]

houtboor: *hōwtbōr* (Brn, Zr, Hn, Zg, Wg, Wti, Edn); **negger:** *negər* (Brn, Zr, Hn); **egger:** *egər* (Brn, Zr, Hn); **ever:** *ēvər* (Zr, Wg, Wti, Edn); **evel:** *ēval* (Zg, Wg, Wti, Edn); **ebel:** *ēbəl* (Zg, Wg, Wti, Edn).

HANDBOOR

(monogr.; div.)

[Handboor waarmee gaten in de steenkool kunnen worden geboord. De boor wordt met behulp van een borstplaat tegen het gesteente gedrukt.]

drouw: *draw* Q 121 (Dm).

HAK

(N 95, 732; N 95, 760 add.; monogr.; Vwo 360; Vwo 596)

[Algemene benaming voor het werktuig dat de mijnwerker gebruikt voor het loshakken van het gesteente en de steenkool. Rond de eeuwwisseling gebruikte men op de Oranje-Nassaumijnen in de regel de kruishouweel, terwijl men in en na de Eerste Wereldoorlog bijna volledig overging op de eenarmige Belgische hak. De „hak” bezat volgens een invuller uit Q 121 aan één kant een punt en aan de andere kant een hamer; het werktuig werd, voor de persluchthamer zijn intrede deed, op de Domaniale mijn gebruikt om de kolen los te slaan. Het woordtype „pik” van de Belgische respondenten is specifiek van toepassing op een dergelijke, eenarmige hak.

De term „snijhamer” was volgens Loontjens (pag. 39) op de mijn Hendrik een verouderde benaming voor een kolenhak.]

hak: L 374 (Ms), 426 (Ms), 433 (Ms), Q 3 (Wg, Wti), 15 (Ms), 16 (Ms), 21 (Ms), 35 (Em, Hk, Wa), 111 (ON I, III, IV), 112a (ON I-IV), 113 (Em, ON I-IV), 117 (ON II, Em, Hk), 117a (La,

Ja), 121 (Dm, Wa), 121a (Ja), 121b (WS), 121c (Dm); *ha.k* Q 202 (ON I, III, IV); **kolenhak:** *koələhak* Q 121 (Dm); **schraamhak:** *šr-əməha.k* Q 202 (ON I, III, IV); **pik:** *pek* K 361 (Zr), L 417 (Zg, Wti), 422 (Edn), Q 1, 3 (Wg, Wti), 7 (Edn), 12 (Zg, Edn), (Brn, Zr, Hn, Zg, Wg, Wti, Edn); **steenpik:** *stēnpek* Q 7 (Edn); **kolenpik:** *kōləpek* Q 7 (Edn); **bik:** *bek* L 374 (Ms); **haverèce:** *havreš* (Brn, Zr, Hn, Zg, Wg, Wti, Edn); **punt:** *pōnjij* L 426 (Ms); **krabber:** Q 3 (Wg, Wti); **snijhamer:** *šnihamər* (Hk).

KOEVOET

(N 95, 760 add.)

koepoot: *kōwpuət* Q 121 (Dm); **breekijzer:** *brēxīzər* Q 121 (Dm).

BIJL

(N 95, 729; N 95, 732; N 95, 760 add.; monogr.; Vwo 130; Vwo 369)

[Hakwerktuig waarmee men ondergronds het hout van de ondersteuning kan bewerken. De term „aks” duidde volgens de invuller uit Q 15 een grote bijl aan die door de roofploeg werd gebruikt.]

bijl: *bejl* (Brn, Zr, Hn, Zg, Wg, Wti, Edn); *bil* L 286 (Edn), 374 (Ms), 426 (Ms), Q 15 (Ms), 16 (Ms), 112a (ON I-IV), 117 (ON II, Em, Hk); *bil* L 422 (Edn), Q 33 (Em); *biəl* Q 35 (Em, Hk, Wa); *bijəl* Q 113 (Em); *biələ* Q 113 (ON I-IV); *bilə* Q 21 (Ms); *biłə* Q 111 (ON I, III, IV); *bējəl* Q 117a (La, Ja); *bejəl* Q 121a (Ja); *b'ejəl* Q 202 (ON I, III, IV); *bejal* Q 117 (ON II, Em, Hk); *bejələ* Q 113 (ON I-IV), 121 (Dm, Wa), 121b (WS), 121c (Dm), (Dm, La, WS, ON II); **bijles:** *bejələs* Q 121c (Dm); **bijltje:** *bilka* L 433 (Ms); **hèpe:** *hep* K 361 (Zr), L 286 (Edn), Q 2, 3 (Wg, Wti), (Brn, Zr, Hn, Zg, Wg, Wti, Edn); *hep* L 417 (Zg, Wti), Q 7 (Edn), 12 (Zg, Edn), 162, (Brn, Zr, Hn, Zg, Wg, Wti, Edn); **heep:** *jiəp* Q 113 (ON I-IV); **aks:** *hāks* Q 15 (Ms).

ZAAG

(N 95, 737; monogr.)

[Werktuig, voornamelijk gebruikt om houten ondersteuning op maat te zagen.]

putzeeg: *pōtzēx* Q 7 (Edn); **zeeg:** Q 3 (Wg, Wti); *zəax* Q 35 (Em, Hk, Wa); *z'əax* Q 202 (ON I, III, IV); *zəax* Q 113 (Em, ON I-IV); *zēax* Q 112a (ON I-IV), 117 (ON II, Em, Hk); *zēax* Q 117a (La, Ja), 121 (Dm, Wa), 121a (Ja), 121b (WS), 121c (Dm); *zēəš* Q 121c (Dm); *zēx* L 374 (Ms), 417 (Zg, Wti), 426 (Ms), 433 (Ms), Q 15 (Ms), 16 (Ms), 21 (Ms), 111 (ON I, III, IV); *ziəx* K 361 (Zr); **ijzerzaag:** L 422 (Edn); **snij-ijzer:** *šni-izər* (Ms); **heep:** *hiəp* Q 113 (ON I-IV).

HANDHAMER

(N 95, 742; monogr.)

handhamer: *hanthāmār* Q 111 (ON I, III, IV); *hanjihāmār* Q 16 (Ms); *hanthamār* Q 113 (Em); *hanjhamār* Q 113 (Em), 121 (Dm), 121a (Ja), 121c (Dm); **vuisthamer:** *vūshāmār* Q 111 (ON I, III, IV), 113 (ON I-IV), 117 (ON II, Em, Hk); *vū.shāmār* Q 117a (La, Ja); *vūshāmār* L 426 (Ms), 433 (Ms); *vū.sh.amār* Q 202 (ON I, III, IV); *vūshamār* Q 35 (Em, Hk, Wa), 112a (ON I-IV), 113 (Em), 121 (Dm, Wa), 121a (Ja), 121c (Dm), (Dm, Wa, La, WS, ON II, ON III, Em, Ms); **vuisthamertje:** *vūshemartjā* Q 121b (WS); **vuistje:** *vūstjā* L 374 (Ms); *vūskā* Q 15 (Ms), 21 (Ms), (Ms); **gewone hamer:** Q 3 (Wg, Wti); *gawuānā hāmār* L 286 (Edn); **lichte hamer:** *lextā hāmār* L 286 (Edn); **hamer:** L 422 (Edn); *hāmār* L 417 (Zg, Wti); **hamertje:** *hemarkā* Q 117 (ON II, Em, Hk).

ZWARE HAMER

(N 95, 739; monogr.)

[Voorhamer, grote moker.

Het woordtype „mottek” (Q 121b, Q 202) is een verbastering van het Poolse *mottek*. De term „meesterhouwer” (Q 21) was op de mijn Maurits een spottende benaming voor een zware hamer.]

zware hamer: L 422 (Edn); *zwōrā hāmār* L 374 (Ms), 433 (Ms), Q 21 (Ms), 111 (ON I, III, IV); *zwōrān hāmār* L 417 (Zg, Wti); *žwoare hāmār* Q 16 (Ms); *šwoarā hāmār* Q 117 (ON II, Em, Hk); *šwōrā hāmār* Q 113 (ON I-IV); *šwōrān hāmār* L 426 (Ms), 433 (Ms); *žw.ōarāh.amār* Q 202 (ON I, III, IV); *žwoarā hamār* Q 15 (Ms), 35 (Em, Hk, Wa); *žwoarā hamār* Q 121c (Dm); *šwoarā hamār* Q 117a (La, Ja), 121 (Dm, Wa), 121c (Dm); *šwōrā hāmār* Q 113 (Em); *šwōrā hamār* Q 121b (WS); *šworā hamār* Q 121a (Ja); *šwōr hamār* Q 117a (La, Ja); **dikke hamer:** *dekā hāmār* L 286 (Edn), Q 3 (Wg, Wti); *dekā hamār* Q 112a (ON I-IV); **hamer:** *hamār* Q 113 (ON I-IV); **hamel:** *hā.māl* K 361 (Zr); **moker:** Q 121 (Dm), 121c (Dm); **meesterhouwer:** *mejstarhōjār* Q 21 (Ms); **mottek:** *mō.tē.k* Q 202 (ON I, III, IV); *motak* Q 121b (WS).

KOLENSCHOP

(N 95, 752; N 95, 751; monogr.)

[Schop, bestaande uit een korte steel met kruk en een betrekkelijk groot blad. Met dit type schop worden de losgemaakte kolen op de transportband of de schudgoot geschept.

Door de onduidelijke vraagstelling van vraag N 95, 751 („Hoe noemt u een platte schop?”) en vraag N 95, 752 („Hoe noemt u een panneschop?”) is een aantal opgaven uit dit lemma

mogelijkerwijs ook van toepassing op de steenschop. De composita waarvan het eerste lid verwijst naar een steenschop zijn bijeengeplaatst in het lemma STEENSCHOP.]

kolenschop: L 422 (Edn), Q 7 (Edn); *kōlāšōp* Q 12 (Zg, Edn); *kōlāšōp* Q 21 (Ms); *koalāšōp* Q 121 (Dm); *kōlāšōp* L 286 (Edn); **panschop:** *pan.sxōp* Q 3 (Wg, Wti); *panšōp* Q 112a (ON I-IV), 117 (ON II, Em, Hk), 121a (Ja); *p.anšōp* Q 202 (ON I, III, IV); *panšōp* L 374 (Ms), 426 (Ms), 433 (Ms), Q 15 (Ms), 21 (Ms), 111 (ON I, III, IV), 113 (Em); *panšep* L 417 (Zg, Wti); **panneschop:** *panāšōp* Q 121 (Dm); *panāšōp* Q 16 (Ms), 35 (Em, Hk, Wa), 113 (ON I-IV), 117a (La, Ja), 121 (Dm, Wa), 121b (WS), 121c (Dm); *panāšyp* Q 121c (Dm); **platte schop:** *platā sxōp* Q 3 (Wg, Wti); *platā sxōp* K 361 (Zr); *platā šōp* Q 16 (Ms), 112a (ON I-IV), 113 (ON I-IV), 117 (ON II, Em, Hk), 121 (Dm), 121a (Ja), 121b (WS), 121c (Dm); *platā šōp* Q 21 (Ms), 111 (ON I, III, IV), 113 (Em), 121 (Wa); **platschop:** *platšōp* Q 117a (La, Ja); **cementschop:** *sāmentšōp* Q 113 (ON I-IV); **schoep:** *šōp* Q 15 (Ms); **5-ribbenschop:** *[5]-rebāsxōp* Q 7 (Edn); **bats:** *bats* Q 121 (Dm).

BLAD VAN EEN KOLENSCHOP

(monogr.)

[Het brede blad van de kolenschop.]

blad: (Brn, Wg); **troffel:** (Zr); **schop:** (Zg); **schup:** (Hn, Wti, Edn).

STEENSCHOP

(N 95, 751; N 95, 752)

[Schop, bestaande uit een vrij lange, licht gebogen steel en een kleiner blad dan dat van de kolenschop. Dit type schop heeft een kleiner blad omdat er zwaar materiaal mee moet worden geschept. Zie ook de semantische toelichting bij het lemma KOLENSCHOP.]

steenschop: *štēnšōp* Q 35 (Em, Hk, Wa); *štejnšōp* L 433 (Ms), Q 21 (Ms); *stiansxōp* L 286 (Edn); *štēšōp* Q 121 (Dm), 121c (Dm); *štē.šō.p* Q 202 (ON I, III, IV); *štēšōp* Q 113 (Em); *štēšyp* Q 121c (Dm); **stapeschop:** *stapsxōp* L 422 (Edn), Q 7 (Edn).

STOKERSCHOP

(N 95, 760 add.; monogr.)

[Speciaal soort schop die in Q 121 op de Domaniale mijn in onderbandpijlers en in dunne lagen werd gebruikt.]

stokerschop: *štōxāršōp* Q 121 (Dm); **stokerschupje:** *štōxāršōpja* Q 121 (Dm).

II.5

KRABBER

(N 95, 760 add.; monogr.)

[Werktuig, bestaande uit een driehoekige plaat die loodrecht aan een steel is bevestigd. Met de krabber kunnen stenen en kolen bij elkaar geschraapt worden om op deze wijze het scheppen te vergemakkelijken.]

krabber: Q 3 (Wg, Wti); **kretser:** *kretsar* Q 121c (Dm), (Dm); **steenkreter:** *stēkretsar* Q 112a (ON I-IV), 121a (Ja).

TANG

(N 95, 758)

tang: L 422 (Edn), Q 3 (Wg, Wti), 15 (Ms), 111 (ON I, III, IV), 112a (ON I-IV), 113 (ON I-IV), 117 (ON II, Em, Hk); *t·aŋ* Q 202 (ON I, III, IV); *taŋ* K 361 (Zr), L 286 (Edn), 374 (Ms), 417 (Zg, Wti), 426 (Ms), 433 (Ms), Q 16 (Ms), 21 (Ms), 35 (Em, Hk, Wa), 113 (Em), 117a (La, Ja); *tsaŋ* Q 11 (Dm, Wa), 121a (Ja), 121b (WS), 121c (Dm); **pince:** *pens* Q 3 (Wg, Wti); *pens* Q 12 (Zg, Edn); **pits-tang:** *petšisaŋ* Q 121 (Dm), 121c (Dm); **knijptang:** *knīptaŋ* Q 113 (ON I-IV).

ENGELSE SLEUTEL

(N 95, 759)

[Schroef sleutel die wijder en nauwer gesteld kan worden naar gelang de grootte van de moeren.]

engelse sleutel: L 422 (Edn), Q 3 (Wg, Wti); *eŋəlsə sljətəl* Q 113 (Em); *eŋəlsə šljətəl* Q 111 (ON I, III, IV), 113 (ON I-IV); *eŋəlsə šljətəl* Q 117 (ON II, Em, Hk); *eŋəlsə sl̥ətəl* L 426 (Ms), 433 (Ms), Q 16 (Ms), 21 (Ms); *eŋəlsə sl̥ətəl* L 417 (Zg, Wti); *eŋəlsə sl̥ətəl* K 361 (Zr); *eŋəlsə sl̥ətəl* L 374 (Ms); *eŋəlsə sl̥ətəl* L 286 (Edn); *eŋəlsə sl̥ətəl* Q 121a (Ja); *eŋəlsə sl̥ətəl* Q 117a (La, Ja); **sleutel:** *šl̥əsəl* Q 121 (Wa); **englander:** *eŋələndər* Q 121 (Dm), 121b (WS), 121c (Dm); *eŋələndər* Q 112a (ON I-IV); **bahco:** *bāko* L 265 (Em, Ms), 374 (Ms), Q 15 (Ms), 121b (WS); *b·āko* Q 202 (ON I, III, IV); *bākō* Q 35 (Em, Hk, Wa), 112a (ON I-IV), 117 (ON II, Em, Hk); **bahcosleutel:** *bā-kōšljətəl* Q 113 (Em).

BOUT

(N 95, 351; N 95, 746; monogr.; Vwo 173)

bout: Q 15 (Ms), 21 (Ms), 117a (La, Ja); *bōwt* L 374 (Ms), 426 (Ms), 433 (Ms), Q 16 (Ms), 35 (Em, Hk, Wa), 111 (ON I, III, IV), 112a (ON I-IV), 121 (Wa), 121a (Ja); *bō·t* Q 202 (ON I, III, IV); *bōt* Q 35 (Em, Hk, Wa), 113 (Em); *bōət* Q 117 (ON II, Em, Hk), 117a (La, Ja); *bōts* Q 121 (Dm), 121b (WS); *bōts* Q 121b (WS); *bols* Q 112a (ON I-IV), 121 (Dm), 121c (Dm); *bols* Q 112a (ON I-IV), 113 (ON I-IV); **boulon:** Q 3 (Wg, Wti), 12 (Zg, Edn); *bulon* Q 1 (Zg), (Brn, Zr,

Hn, Zg, Wg, Wti, Edn); *bulon* Q 7 (Edn); *bəloŋ* K 361 (Zr); *bəloŋ* L 417 (Zg, Wti), 422 (Edn), Q 7 (Edn); **moederschroef:** *mōdəršruf* Q 121 (Dm); **moer:** *mōr* Q 113 (ON I-IV); **schroef:** *šru·f* Q 202 (ON I, III, IV); *šruf* Q 117 (ON II, Em, Hk), 121 (Dm), 121c (Dm).

SCHROEVEDRAAIER

(N 95, 748)

schroeve(n)draaijer: Q 3 (Wg, Wti); *šruvəndrejər* L 417 (Zg, Wti); *šruvəndrejər* L 374 (Ms), 426 (Ms), Q 16 (Ms); *šruvəndrejər* L 433 (Ms), Q 15 (Ms); *šruvəndrijər* Q 35 (Em, Hk, Wa); *šrūvə-dri·ər* Q 111 (ON I, III, IV); *šrūvədrīnər* Q 112a (ON I-IV); *šrūvədrīnər* Q 117 (ON II, Em, Hk), 121 (Wa); *šruvədrīnər* Q 113 (Em, ON I-IV), 117a (La, Ja), 121 (Dm), 121a (Ja), 121b (WS), 121c (Dm); *šr·uvədr·ianər* Q 202 (ON I, III, IV); **schroefdraaijer:** *šruf·drēər* Q 21 (Ms); **schroeve(n)zieher:** *šr·uvəts·ijər* Q 202 (ON I, III, IV); *šruvətsijər* Q 121 (Dm), 121c (Dm); *šruvətsiər* Q 121 (Dm), 121c (Dm); **tournevis:** L 422 (Edn), Q 7 (Edn); *turnəves* L 286 (Edn); *turnəvis* L 417 (Zg, Wti).

SCHROEFDRAAD

(N 95, 749)

schroefdraad: L 422 (Edn), Q 3 (Wg, Wti); *sxrufdr̥ōt* Q 21 (Ms); *šr·uf·dr̥ōt* Q 202 (ON I, III, IV); *šrufdr̥oat* Q 15 (Ms), 112a (ON I-IV), 113 (ON I-IV); *šrūfdr̥oat* Q 117 (ON II, Em, Hk); *šrufdr̥ōt* L 374 (Ms), 417 (Zg, Wti), 426 (Ms), 433 (Ms), Q 16 (Ms), 121b (WS); *šruafdr̥ōt* Q 35 (Em, Hk, Wa); *šrufdr̥oat* Q 121 (Dm, Wa), 121a (Ja), 121c (Dm); *šrufdr̥oat* Q 113 (Em); *šrufdr̥oat* Q 117a (La, Ja); **gewinde:** *gəwen* Q 111 (ON I, III, IV), 113 (Em), 121b (WS); *jəwen* Q 121 (Dm), 121c (Dm); *jəwen* Q 121 (Dm), 121c (Dm).

KALKPOT

(N 95, 760 add.)

kalkpot: *kalkpōt* Q 121 (Dm); **kalkgrüle:** *kalkjryl* Q 121 (Dm).

TAKEL

(N 95A, 12; N 95, 760 add.; monogr.; N 95, 592)

[Werktuig waarmee zware voorwerpen kunnen worden opgehesen. Zie ook afb. 60.]

De „palan” uit L 417 is een eenvoudige katrol terwijl de „mouflage” een takel met kabel en verschillende draaipunten is die onder meer wordt gebruikt om pantsers op te trekken. De „ruckzuck” (Q 121, Q 121c) en de „racagnac” (L 417) zijn een type takel waarbij het hijsen met behulp van een hefboom gebeurt. De „racagnac” wordt vooral toegepast om stutten op te

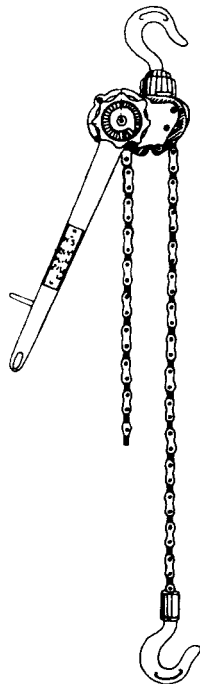

Afb. 60. takel

trekken. De „zeeltog” en de „kettentog” zijn volgens een invuller uit Q 121 te vergelijken met takels die op schepen worden gebruikt. Het feit dat de invullers uit Q 121, L 417 en L 422 op de vraag naar de takel het woordtype „sylvester” hebben opgegeven, duidt erop dat de stijlen-trekker ook voor takelwerkzaamheden wordt gebruikt (zie ook het lemma *STIJLENTREKKER*.)
takel: *tākəl* Q 16 (Ms), 112a (ON I-IV), 113 (Em), 121 (Wa); **kriktakel:** *krektākəl* L 265 (Em, Ms); **zeeltog:** *zēltsōx* Q 121 (Dm); **flessentog:** *flēsātsox* Q 121 (Dm); **kettentog:** *ketātsox* Q 121 (Dm), 121b (WS), 121c (Dm); *ketātsox* Q 121 (Dm, Wa); *ketāsōx* Q 117a (La, Ja); *ketātsox* Q 113 (ON I-IV); *ke.tāisux* Q 202 (ON I, III, IV); **winde:** *wey* Q 111 (ON I, III, IV); **racagnac:** *rakānjak* L 417 (Zg, Wti), 422 (Edn); **palan:** Q 3 (Wg, Wti); *plō* L 417 (Zg, Wti); *plān* Q 7 (Edn); **ruckzuck:** *ruktsuk* Q 121 (Dm), 121c (Dm); **zughub:** *zūxhup* L 374 (Ms), Q 15 (Ms), 21 (Ms); *tsūxhup* Q 35 (Em, Hk, Wa), 121a (Ja); *tsūxhup* Q 117a (La, Ja); **mouflage:** *muflās* L 417 (Zg, Wti); **sylvester:** *selvestar* Q 121 (Dm); *selvestar* L 417 (Zg, Wti), 422 (Edn).

Luchtverversing

Luchtverversing

MIJNLUCHT

(N 95, 204; monogr.; N 95, 205; N 95, 206)

[De in het ondergrondse gedeelte van de mijn voorkomende luchtmengsels (Heise/Herbst pag. 93).]

wetter: *wetar* Q 121b (WS); **loft:** *lof* Q 117 (ON II, Em, Hk); 121 (Dm), 121c (Dm); *luf* Q 15 (Ms), 33 (Em); 113 (Em); **luft:** *løf* Q 15 (Ms); de volgende opgaven duiden de verse lucht aan die door de intrekende schacht binnenkomt: **goede locht:** *gōj lox* Q 12 (Zg, Edn); **frisse loft:** *vresā lof* Q 121c (Dm); de volgende opgave duidt de gebruikte lucht aan die door de uitstromingsschacht de mijn verlaat: **slechte locht:** *slext lox* Q 12 (Zg, Edn).

LUCHTVERVERSING

(N 95, 204; monogr.; N 95, 210)

[Het toevoeren van verse lucht naar de verschillende ondergrondse werkpunten.]

luchtverversing: Q 121 (Wa), 121a (Ja); **lochtverversing:** *lōxtvərversēy* L 417 (Zg, Wti); *loxtvərversēy* L 374 (Ms); **loftverversing:** *lofvərversēy* L 433 (Ms); *lu.fvərve.rsej* Q 202 (ON I, III, IV); **verversing:** L 426 (Ms); **luchttoevoer:** Q 3 (Wg, Wti); **ventilatie:** L 422 (Edn), Q 7 (Edn), 112a (ON I-IV); *ventālāsi* Q 35 (Em, Hk, Wa); *ventālā.si* K 361 (Zr); **wettering:** *wetarēy* Q 113 (Em), 117a (La, Ja); **wetterung:** *wetarūy* Q 121 (Dm), 121c (Dm); **bewetterung:** (Dm, La, WS, ON II, Ms); *bāwetarūy* Q 121 (Dm), 121b (WS); **wettervoering:** *wetarvōrej* Q 113 (ON I-IV).

VENTILEREN

(monogr.)

[De ondergrondse werken voorzien van verse lucht.]

bewetteren: *bāwetarā* Q 121 (Dm), (Dm, WS, ON II, Em, Ms).

DE LUCHT STUWEN OF BLAZEN

(N 95, 222)

[Zie de toelichting bij het lemma *LUCHTSTROOM*.]

lucht blazen: *lōx blōzā* L 426 (Ms); **blazen:** *blōzā* L 374 (Ms), Q 111 (ON I, III, IV); *blō.azā* Q 202 (ON I, III, IV); *bloazā* Q 113 (ON I-IV); *blōzā* Q 117 (ON II, Em, Hk); *blozā* Q 117a (La, Ja); *blōzā* Q 7 (Edn); *blūzā* L 417 (Zg, Wti); **locht blazen:** *lox bloazā* Q 16 (Ms); *lōxt bluozā* K 361 (Zr); **loft blazen:** *lof blozā* Q 121c (Dm); **lucht injagen:** Q 3 (Wg, Wti); *lof ājāzā* Q

II.5

121 (Dm), 121c (Dm); **loft injecteren:** *lof enjek-tērā* Q 121c (Dm); **stoten:** *štōatā* Q 117a (La, Ja); **loftstuwing** (zelfst. nmw.): *lofštyweŋ* L 433 (Ms).

LUCHTCIRCULATIE

(N 95, 210)

[De circulatie van de lucht door de ondergrondse werken.]

luchtcirculatie: Q 3 (Wg, Wti); *lōxserkalāsi* L 426 (Ms); **lohtcirculatie:** *loxserkylāsi* L 422 (Edn), Q 7 (Edn); **loftcirculatie:** *loftserkalāsi* Q 121 (Dm); *lo.fserkalāsi* L 433 (Ms); *lufserkylāšā* Q 111 (ON I, III, IV); *lufserkylāsi* Q 15 (Ms), 121a (Ja); **loftzirkulation:** *loftsirkułatsiuān* Q 121 (Dm), 121c (Dm); *loftserkalatsiuān* Q 121c (Dm); **lucht-circuit:** *lōxtserkwi* L 417 (Zg, Wti); **ventilatie:** Q 113 (ON I-IV); **doorstroming:** L 374 (Ms); **trekken van de lucht:** *trekā van dā lox* Q 112a (ON I-IV); *trekā van dā lōxt* L 265 (Em, Ms); **trek:** *trek* Q 21 (Ms); *trek* Q 117 (ON II, Em, Hk).

OPZICHTER VAN DE LUCHTVERVER-SING

(N 95, 135; monogr.)

[De persoon die zorgt voor de circulatie en verdeling van verse lucht in de mijn; tevens controleert hij de vochtigheidsgraad van de lucht en de aanwezigheid van mijngas.]

loftstijger: *lofštīgār* Q 112a (ON I-IV), 113 (ON I-IV), 117a (La, Ja), 121b (WS); *lofstījār* Q 121 (Dm); *lufštīgār* L 433 (Ms), Q 111 (ON I, III, IV); *lu.fštīgār* Q 202 (ON I, III, IV); **lohtstijger:** *loxštīgār* Q 113 (ON I-IV); **stijger van de loft:** *štīgār van dā lu.f* Q 202 (ON I, III, IV); **wetterstijger:** *wetārštīgār* Q 119 (La, Ja); 121c (Dm); *wetārštīgār* Q 111; *wetārštījār* Q 121 (Dm, Wa), 121c (Dm); **wetterkerel:** *wetārkkēal* Q 117 (ON II, Em, Hk); **de kerel van weer en wind:** *dār kēal va wēr en weŋk* (Dm); **opzichter voor de loft:** *opzextār vōr dā luf* Q 15 (Ms); **opzichter van de loftafdeling:** *opzextār van dā lufafdejlēŋ* Q 21 (Ms); **opzichter lohtafdeling:** *opzextār loxtāfdejlēŋ* L 374 (Ms); **opzichter luchtverversing:** L 426 (Ms); **opzichter voor de lohtafdeling:** *opzextār vōr dā loxtāfdejlēŋ* L 374 (Ms); **opzichter van de loft:** *opzextār van dā luf* Q 33 (Em), 113 (Em), 121a (Ja); **ventilatieman:** Q 35 (Em, Hk, Wa); **ventilateurman:** *ventəlātōrman* Q 7 (Edn); **lohtcontroleur:** *lōxtkontrālōr* L 417 (Zg, Wti); **lohtmeter:** *lōxtmētār* L 417 (Zg, Wti); **surveillant voor de luchtcontrole:** Q 3 (Wg, Wti).

DE LUCHT METEN

(N 95, 218; monogr.)

[De luchtgesteldheid ondergronds controleren.] **lucht meten:** L 422 (Edn); **loht meten:** *lox mēātā* Q 113 (ON I-IV); *lox mētā* Q 112a (ON I-IV); *lōxt*

miā.tā K 361 (Zr); **loft meten:** *lof mēsā* Q 121c (Dm); *luf mēātā* Q 113 (Em); *luf mētā* Q 15 (Ms), Q 111 (ON I, III, IV); **loht opmeten:** *lox opmētā* Q 16 (Ms); **loft opmeten:** *lof opmēsā* Q 121c (Dm); *luf opmesā* Q 121a (Ja); **opmeten:** Q 121 (Wa); *opmēsā* Q 121 (Dm); **loftmonster nemen:** *loftmonstar nōmā* L 433 (Ms); **monsteren:** *monstarā* Q 35 (Em, Hk, Wa); **luchtdruk opmeten:** *lōxdrōk opmētā* L 426 (Ms); **wetterdrok meten:** *wetārdrōk mēātā* Q 117a (La, Ja).

LUCHTMETING

(N 95, 218)

[Controle van de luchtgesteldheid ondergronds.]

wettermessung: *wetārmesuy* Q 121 (Dm), 121c (Dm); **luchtcontrole:** Q 33 (Em); **luchtmeting:** Q 3 (Wg, Wti); **lohtmeting:** *lōxtmētēŋ* L 417 (Zg, Wti); *loxmētēŋ* Q 7 (Edn); **loftmeting:** *lu.fmē.a-teŋ* Q 202 (ON I, III, IV).

INTREKKENDE SCHACHT, INSTRO-MINGSSCHACHT

(N 95, 205; monogr.)

[De schacht waarlangs de verse lucht het ondergrondse gedeelte van de mijn wordt binnengevoerd.]

De opgaven „beur één”, „put één” en „schacht één” duiden het nummer aan van de schacht die op de desbetreffende mijn als instromingsschacht wordt gebruikt. Zo vermeldt de invuller uit L 417 dat men op de mijnen in Zwartberg en Waterschei de oneven nummers voor de intrek-kende schachten gebruikt, terwijl men de uitstromingsschachten even nummers geeft. Zie ook de semantische toelichting bij het lemma LUCHTSTROOM.

De fonetische documentatie van het woord [*schacht*] vindt men in het lemma SCHACHT.]

intrekkende schacht: L 265 (Em, Ms); *entrekāndā šax* L 433 (Ms); *etrekāndā šax* Q 117a (La, Ja); *entrekāndā [schacht]* L 374 (Ms), 426 (Ms), Q 15 (Ms), 35 (Em, Hk, Wa), 111 (ON I, III, IV), 112a (ON I-IV), 113 (ON I-IV); *e.n-trekāndā* ~ Q 121 (Wa); *entře.kāndā* ~ Q 202 (ON I, III, IV); *etrekāndā* ~ Q 113 (Em), 121 (Dm), 121c (Dm); *entrekāndā* ~ Q 21 (Ms), 121 (Dm), 121a (Ja), 121c (Dm); **intrek:** *entrek* Q 121b (WS); **inzuigschacht:** *enzūxsāt* Q 121c (Dm); **ingaaende schacht:** Q 3 (Wg, Wti); **schacht:** *sāt* Q 121 (Dm); **beur één:** *bōr in* Q 1 (Zg); *bōr ejn* L 417 (Zg, Wti); **put één:** K 361 (Zr), Q 3 (Wg, Wti); *peť ejn* L 417 (Zg, Wti); **schacht één:** L 422 (Edn), Q 7 (Edn).

UITTREKKENDE SCHACHT, UITSTROMINGSSCHACHT

(N 95, 206; monogr.)

[De schacht waarlangs de verbruikte lucht het ondergronds gedeelte van de mijn verlaat. Zie ook de semantische toelichting bij de lemmata INTREKKENDE SCHACHT EN LUCHTSTROOM.

De fonetische documentatie van het woord [*schacht*] vindt men in het lemma SCHACHT.]

uittrekkende schacht: L 265 (Em, Ms); *ütrekənda šax* L 433 (Ms); *ütrekənda šax* Q 117a (La, Ja); *ütrekənda [schacht]* L 426 (Ms), Q 15 (Ms), 35 (Em, Hk, Wa), 111 (ON I, III, IV), 112a (ON I-IV), 113 (ON I-IV); *ütrekənda* ~ Q 21 (Ms), 113 (Em); *üstrekənda* ~ Q 121 (Dm, Wa), 121a (Ja), 121c (Dm); *u.ttrę.kənda* ~ Q 202 (ON I, III, IV); *ütrekəndjə* ~ L 374 (Ms); **uit-trek:** *üstrek* Q 121b (WS); **uitzuig-schacht:** *üşzūx-šāt* Q 121c (Dm); **uitgaande schacht:** Q 3 (Wg, Wti); **loftschacht:** *lofsāt* Q 121 (Dm); **beur twee:** *bør twī* L 417 (Zg, Wti); *bør twī* Q 1 (Zg); **put twee:** K 361 (Zr), Q 3 (Wg, Wti); *pet twī* L 417 (Zg, Wti); **schacht twee:** L 422 (Edn), Q 7 (Edn).

HOOFDVENTILATOR

(N 95, 207; monogr.)

[De ventilator die met de uittrekkende schacht is verbonden en zorgt voor de hoofdventilatie in de ondergrondse werken.

Voor de fonetische documentatie van het woord-deel [*schacht*]- zie men het lemma SCHACHT.]

schachtventilator: [*schacht*]ventilātør L 374 (Ms), 113 (ON I-IV), 121 (Dm); *-ventilātør* Q 121b (WS), 121c (Dm); *-ventālātør* Q 113 (Em); **hoofdventilator:** Q 15 (Ms), 21 (Ms), 121a (Ja), 121c (Dm); *h'ōf-ventāl-ātør* Q 202 (ON I, III, IV); *hōwftventilātør* L 433 (Ms); *hōfventālātør* Q 35 (Em, Hk, Wa); *hōfventālātør* Q 117a (La, Ja); **hauptsventilator:** *hōpsventilātør* Q 121 (Dm), 121c (Dm); *hōpsventilātør* Q 121 (Dm); *hōwpsventilātør* Q 111 (ON I, III, IV); **grote ventilator:** *groatə ventilātør* Q 16 (Ms); **grote ventilateur:** *grūtə ventilātør* Q 7 (Edn); *grūtə vøntālātør* L 417 (Zg, Wti); *grūtə ventilātør* Q 1 (Zg); **ventilateur van het beur:** *ventilātør van ət bør* Q 3 (Wg, Wti); **ventilator:** Q 121 (Wa); *ventilātør* Q 121 (Dm); **ventilateur:** *ventālātør* K 361 (Zr); **arex-ventilator:** L 422 (Edn).

HULPVENTILATOR

(N 95, 208; monogr.)

[Ventilator waarmee de lucht wordt ververst op ondergrondse werkpunten die niet zijn voorzien van een doortrekkende luchtstroom.]

hulpventilator: Q 15 (Ms), 16 (Ms), 121 (Wa); *hølpventālātør* Q 113 (Em); *hølpventilātør* Q 121 (Dm); *hølpventālātør* Q 117a (La, Ja); *hølp-*

ventilātør L 433 (Ms); *hølpventilātør* Q 113 (ON I-IV); *hølpventilātør* Q 111 (ON I, III, IV), 121 (Dm), 121a (Ja), 121b (WS), 121c (Dm); *hølp-ventālātør* Q 35 (Em, Hk, Wa); *hø.lap-ventāl-ātør* Q 202 (ON I, III, IV); **ventilator:** Q 121 (Dm); **hulpventilateur:** *hølpventilātør* L 422 (Edn), Q 7 (Edn); *hølpventilātør* Q 3 (Wg, Wti); *hølpvøntālātør* L 417 (Zg, Wti); **kleine ventilateur:** *klēnə ventilātør* Q 1 (Zg); **injector:** *enjektør* Q 121c (Dm).

LUCHTSTROOM

(N 95, 211; monogr.; N 95, 210)

[Voor de luchtverversing van het ondergrondse gedeelte van een mijn is een ononderbroken luchtstroom noodzakelijk. Via de intrekende schacht stroomt verse lucht de mijn in en via de uittrekkende schacht verlaat de gebruikte lucht de mijn (Driessen pag. 43). Lucht stroomt van de plaats met hogere druk naar de plaats met lagere druk. Volgens dit principe wordt de lucht ondergronds in beweging gebracht. Het drukverschil wordt door de hoofdventilator, die bovengronds is opgesteld, veroorzaakt. Hij kan blazend of zuigend werken. In het eerste geval moet hij in verbinding staan met de intrekende, en in het tweede geval met de uittrekkende schacht. Doorgaans geeft men de voorkeur aan zuigende ventilatie. Doordat de hoofdventilator de verbruikte lucht uit de mijn zuigt, ontstaat er een onderdruk met het gevolg dat de verse lucht door de intrekende schacht blijft toestromen. Als voornaamste regel bij de luchtverversing geldt dat de verse luchtstroom direct tot op het diepste punt van de mijn of van de verschillende verdiepingen gebracht wordt en van daaruit in voldoende sterke stromen naar de afdelingen wordt geleid (Driessen pag. 44).]

luchtstroom: L 422 (Edn), Q 121 (Wa); *løxstrøwm* L 426 (Ms); **lochtstroom:** *loxtstrøwm* L 417 (Zg, Wti); *loxtstrøwm* L 374 (Ms); *loxström* Q 112a (ON I-IV), 113 (ON I-IV); **loftstroom:** *lofstström* Q 121 (Dm), 121c (Dm); *lofstström* Q 113 (ON I-IV); *lofststrøwm* L 433 (Ms); *lufstrøwm* Q 15 (Ms), 111 (ON I, III, IV); *lufström* Q 113 (Em), 117a (La, Ja), 121a (Ja); **wetterstroom:** *wetarström* Q 117a (La, Ja); **lucht:** Q 3 (Wg, Wti); **locht:** *løx* Q 21 (Ms); **wind:** *we.ηk* Q 117a (La, Ja); **lofttrek:** *lu.fire.k* Q 202 (ON I, III, IV); **lochttrek:** *loxtreḱ* Q 7 (Edn); **trek:** *treḱ* Q 7 (Edn), 16 (Ms); **lofttog:** *loftsox* Q 117a (La, Ja), 121 (Dm), 121c (Dm); **wetterung:** *wetarunḱ* Q 121 (Dm); **wetter:** *wetar* Q 121b (WS).

HOOFDSTROOM

(N 95, 212)

[Bij een zeer uitgestrekte mijn is het onmogelijk om met één luchtstroom alle werkpunten te ven-

II.5

tileren. De af te leggen weg van deze stroom zou te lang en de luchtsnelheid te groot worden. Ook zou men dan wel veel maar niet overal verse lucht krijgen (Driessen pag. 45). Om deze nadelen te vermijden verdeelt men de intrekende stroom in verschillende hoofdstromen en deze weer in deelstromen.]

hoofdstroom: *höfstrōwm* L 426 (Ms); *hōwfstrōwm* Q 15 (Ms); **lofthoofdstroom:** *lofhōwfstrōwm* L 433 (Ms); **hauptsstroom:** *hōpsstrō.m* Q 121 (Dm), 121c (Dm); **hauptsloftstroom:** *hōwpslufstrōwm* Q 111 (ON I, III, IV); **loftstroom:** *lufstrōm* Q 113 (Em), 117a (La, Ja), 121a (Ja); *lufstrōwm* Q 111 (ON I, III, IV); **luchtstroom:** L 422 (Edn); **lochtstroom:** *loxstrōm* Q 113 (ON I-IV); **locht:** *lox* Q 113 (ON I-IV); **wetter:** *wetər* Q 121 (Dm), 121b (WS), 121c (Dm); *wetər* Q 113 (ON I-IV); **trek:** *trēk* Q 16 (Ms); **intrekkende:** *entrekənda* Q 121a (Ja); **lucht in de chassage:** Q 3 (Wg, Wti).

DEELSTROOM

(N 95, 213)

[De verdeling van de luchtstroom in hoofdstromen en deelstromen begint reeds in de schacht bij de diverse verdiepingen en wordt voortgezet bij de splitsingen van steengangen, bij opbraken, enz.

Nadat deze kleinere luchtstromen één of meer werkpunten geventileerd hebben, verenigen ze zich weer tot één uittrekkende stroom (Driessen pag. 45). Zie ook de toelichtingen bij de lemmata HOOFDSTROOM EN LUCHTSTROOM.]

deelstroom: Q 121 (Wa); *dejlstrōwm* Q 15 (Ms), 111 (ON I, III, IV); *dēlstrōm* Q 121 (Dm), 121c (Dm); **loftdeelstroom:** *lofdejlstrōwm* L 433 (Ms); **nevenstroom:** *nēəvastrōm* Q 121c (Dm); **nevenlocht:** *nēəvalox* Q 113 (ON I-IV); **nevenloft:** *nēəvaloft* Q 113 (ON I-IV); **hulpstroom:** *hōlpstrōm* Q 121 (Dm); **lucht in de recoupe:** Q 3 (Wg, Wti); **lucht:** *løx* L 426 (Ms); **wetter:** *wetər* Q 121b (WS).

SCHACHTDEKSEL

(N 95, 76; monogr.)

[Het deksel waarmee de uitstromingsschacht is afgesloten om te verhinderen dat de hoofdventilator buitenlucht aanzuigt in plaats van de verbruikte lucht uit de mijn. Het deksel wordt door de liftkooi automatisch geopend.

Voor de fonetische documentatie van de tussen haken geplaatste opgaven zie men het lemma SCHACHT.]

schachtdeksel: [*schacht*] *deksəl* Q 21 (Ms), 33 (Em), 112a (ON I-IV), 113 (Em, ON I-IV), 117 (ON II, Em, Hk), 121a (Ja), 121b (WS), 121c (Dm); *-deksəl* L 265 (Em, Ms), 374 (Ms), 433 (Ms), Q 15 (Ms), 35 (EM, Hk, Wa), 111 (ON I, III, IV), 117a (La, Ja); **schachtdekkel:** [*schacht*]-

dekəl Q 121 (Dm, Wa), 121c (Dm); **deksel:** *deksəl* L 417 (Zg, Wti); *dē.ksəl* Q 202 (ON I, III, IV); **deksel van het beur:** Q 3 (Wg, Wti); **klapbeun:** *klapbȳn* Q 121 (Dm); **klap:** Q 121b (WS); **couvrage:** *kuvrāžə* Q 7 (Edn).

ZUIGKANAAL

(N 95, 209)

[Verbinding van de hoofdventilator met de uittrekkende schacht. Doordat de hoofdventilator de verbruikte lucht uit de mijn zuigt, ontstaat er een onderdruk in de mijn waardoor de verse lucht door de intrekende schacht blijft toestromen. Zie ook afb. 1.]

ventilatorkanaal: Q 15 (Ms); *ventilātərkanāl* Q 121a (Ja); *ventalātərkanāl* Q 35 (Em, Hk, Wa); **ventilateurschacht:** *vōntalātōršaxt* L 417 (Zg, Wti); **zuigkanaal:** Q 121 (Wa); *zūxkanāl* Q 121 (Dm), 121c (Dm); **schachtkanaal:** *šaxkanāl* Q 112a (ON I-IV); **loftkanaal:** *lofkanāl* Q 121c (Dm); *lufkanāl* Q 111 (ON I, III, IV); **verbinding:** *vərbenjēj* Q 16 (Ms); **loftgang:** *lofjanġ* Q 121c (Dm); **loftlok:** *lufļōġk* Q 33 (Em); **luchtsas:** Q 3 (Wg, Wti); **veerschacht:** *vēršaxt* L 417 (Zg, Wti); **zuigstuk:** *zuxstōk* Q 113 (ON I-IV).

LUCHTVERDIEPING

(N 95, 209)

[Meestal de bovenste verdieping van de ondergrondse werken waarlangs de verbruikte lucht naar de uittrekkende schacht wordt gevoerd.]

wetterzool: *wetərzōəl* Q 117 (ON II, Em, Hk).

LUCHTSTEENGANG

(monogr.)

[Steengang die voornamelijk dient voor de afvoer van de verbruikte lucht.

Zie ook de semantische toelichting bij het lemma LUCHTGALERIJ.]

luchtbouveau: (Zr, Hn); **bouveau retour d'air:** (Wg); **retour d'air:** (Zg, Wti); **retour:** (Edn); **windpassage:** (Brn).

LUCHTGALERIJ

(monogr.; Vwo 446; Vwo 448; Vwo 488; Vwo 601; Vwo 805; N 95, 209; N 95, 212)

[Galerij die het boven einde van de pijler met een dwarsgang verbindt. De luchtgalerij voert de verbruikte lucht af naar de uitstromingsschacht en wordt meestal ook gebruikt voor de aanvoer van materiaal (Lochtman pag. 69).]

kopbaan: *kop-bān* (Brn, Zr, Hn, Zg, Wg, Wti, Edn); **kopgalerij:** *kōpgalārēj* (Brn, Zr, Hn, Zg, Wg, Wti, Edn); **windbaan:** *wejġkban* Q 121 (Dm); **wetterstrek:** *wetərštrēk* (Dm, La, WS, ON II, ON III, Em, Ms); **ventilateurgalerij:**

vøntalatørgalarej L 417 (Zg, Wti); **luftgalerij:** *lu.f-galær-ej* Q 202 (ON I, III, IV); **luchtkeergalerij:** *løxtkørgalærj* (Brn, Zr, Hn, Zg, Wg, Wti, Edn); **tweede galerij:** *twēda galærj* (Brn, Zr, Hn, Zg, Wg, Wti, Edn); **tweede voie:** *twēda vøj* (Zg, Wg); **pilier:** *piljē* (Hn, Wti); *peljē* (Brn, Zr, Hn, Zg, Wg, Wti, Edn).

LUCHTWEG

(N 95, 209; N 95, 217)

[Een kleine galerij of een afgeschoten gedeelte van een galerij voor ventilatiedoeleinden.]

loftweg: *lufwēx* Q 21 (Ms), 111 (ON I, III, IV), 113 (Em); *lu.fwē.x* Q 202 (ON I, III, IV); **loft-strek:** *lofstrek* Q 117a (La, Ja);

LUCHTDOORHOEW, LUCHTDOOR-TOCHT

(N 95, 217; N 95, 182; N 95, 538; monogr.; Vwo 486; Vwo 490)

[Kleine mijngang in de koollaag die uitsluitend dient voor ventilatiedoeleinden.]

luchtdoortocht: *løxdørtøxt* (Brn, Zr, Hn, Zg, Wg, Wti, Edn); **lochtdoorslag:** *løxdørslāx* Q 21 (Ms); *loxðørslāx* Q 113 (ON I-IV); **loftdoorslag:** *lof-dørslāx* L 433 (Ms); *lofðørslāx* Q 121 (Dm), 121c (Dm); *lufdørslāx* Q 35 (Em, Hk, Wa); **wetterdoorslag:** *wetardørslāx* Q 113 (ON I-IV); **doorslag voor de luft:** *dørslāx vør da løf* Q 15 (Ms); **doorslag:** *dørslāx* Q 112a (ON I-IV), 121 (Wa); **luchtmontage:** *løxtmøtāš* (Brn, Zr, Hn, Zg, Wg, Wti, Edn); **lochtmontage:** *loxtmontāžā* Q 7 (Edn); **montage retour d'air:** (Zg); **retour d'air:** (Wti); **grāle:** *grāl* (Brn, Hn); **passement:** *pasmē* (Zr); **verbinding:** *vørbendēj* Q 33 (Em).

LUCHTDEUR

(N 95, 214; monogr.; Vwo 485; Vwo 862)

[Houten of ijzeren deur waarmee de luchtstroom ondergronds geregeld kan worden. Zie afb. 61.]

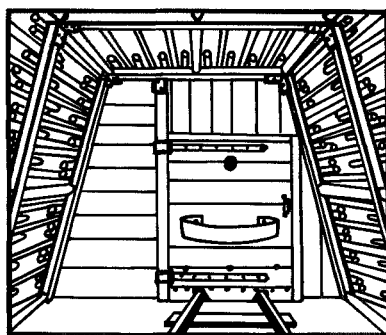

Afb. 61. luchtdeur

luchtdeur: Q 3 (Wg, Wti); *løxdør* (Brn, Zr, Hn, Zg, Wg, Wti, Edn); **loftdeur:** *lofdør* L 433 (Ms); *lofdjør* Q 121 (Dm), 121c (Dm); *lofdjør* Q 117 (ON II, Em, Hk), 121 (Wa); *lufdør* Q 15 (Ms), 121a (Ja); *lufdjør* Q 111 (ON I, III, IV); *lufdjør* Q 35 (Em, Hk, Wa); **lochtd deur:** *loxtdør* L 374 (Ms); *løxtdør* L 417 (Zg, Wti); **wetterdeur:** *wetardør* Q 15 (Ms); *wetardør* L 374 (Ms); *wetardør* L 426 (Ms), Q 21 (Ms); *wetardjør* Q 113 (Em), 121c (Dm); *w-etardjør* Q 202 (ON I, III, IV); *wetardjør* Q 111 (ON I, III, IV), 113 (ON I-IV), 117 (ON II, Em, Hk); *wetardjør* Q 112a (ON I-IV); *wetardjør* Q 33 (Em), 117a (La, Ja), 121 (Dm), 121b (WS); **deur:** L 422 (Edn); *dør* Q 7 (Edn); *dør* K 361 (Zr); **windpassette:** *wentpaset* (Brn, Zr, Hn, Zg, Wg, Wti, Edn); **sluisdeur:** *šlūsdiør* Q 33 (Em); **luchtsluisdeur:** *løxtsløšdør* L 265 (Em, Ms); de volgende opgave duidt op een combinatie van luchtdoorslagen waardoor een luchtsluis ontstaat: **sas:** Q 12 (Zg, Edn).

SMOORDEUR

(N 95, 216)

[Luchtdoorslag die voorzien is van een schuif of opening waardoor de hoeveelheid door te stromen lucht geregeld kan worden. Zie afb. 62.]

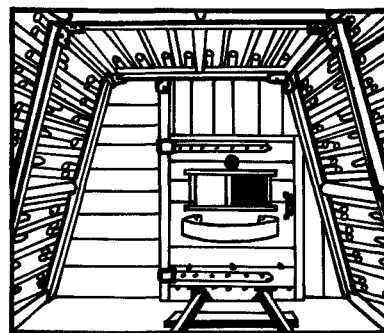

Afb. 62. smoordeur

smoordeur: Q 121 (Wa); *smördør* L 265 (Em, Ms); *šmördør* Q 15 (Ms), 21 (Ms); *šmördør* L 433 (Ms); *šmördjør* Q 111 (ON I, III, IV); *šm-ørdy.ør* Q 202 (ON I, III, IV); *šmördjør* Q 121 (Dm), 121c (Dm); *šmördjør* Q 117a (La, Ja); **regulage-deur:** *regalāšdør* Q 7 (Edn); **drosseldeur:** *drøšaldjør* Q 121 (Dm), 121c (Dm); **schuifdeur:** *šjfdjør* Q 121c (Dm); **afsluitdeur:** *āfslūtdør* L 426 (Ms); **lochtd deur met klappetje:** *løxtdør met klapetšā* L 417 (Zg, Wti); **deur met een schuif in:** Q 3 (Wg, Wti); **wetterdeur met schuif:** *wetardjør met šjff* Q 113 (ON I-IV); **wetterdeur met lochtklap:** *wetardjør met loxklap* Q 113 (ON I-IV); het is onduidelijk of de volgende opgave een

II.5

smoordeur aanduidt: **branddeur:** *branġkdyar* Q 121c (Dm).

KEERDEUR

(N 95, 215)

[Luchtdeur waarmee men een luchtstroom van richting kan doen veranderen.]

keerdeur: Q 3 (Wg, Wti), 121 (Wa); *kērdør* L 433 (Ms); *kiardør* Q 21 (Ms); *kiardør* L 265 (Em, Ms); *kiardyr* Q 121 (Dm), 121a (Ja), 121c (Dm); *kiardjyr* Q 113 (Em, ON I-IV), 117a (La, Ja); *kirdjyr* Q 112a (ON I-IV); *kirdjyr* Q 117 (ON II, Em, Hk); *kiardjyr* Q 111 (ON I, III, IV); **keerwetterdeur:** *kiarwetaryar* Q 121c (Dm); **afslietdeur:** *āfslesdyar* Q 121 (Dm), 121c (Dm); **blindeur:** *bl'ej dy.ər* Q 202 (ON I, III, IV); **deur:** L 422 (Edn); *dø.r* K 361 (Zr); **sasdeur:** *sasdør* Q 7 (Edn).

HONDEHUT

(monogr.)

[Houten kist die op de Domaniale mijn bij de luchtdeuren om de bandtransporteur was getimmerd. Aan beide zijden was de kist voorzien van rubber lappen, opdat de luchtstroom zoveel mogelijk geremd werd.]

hondshut: *hōngshøt* Q 121 (Dm).

LUCHTKOKER

(N 95, 219; monogr.; Vwo 211; Vwo 489)

[Metalen of kunststof buis van ongeveer 50 cm doorsnede waarmee verse lucht naar ondergrondse werkpunten wordt gebracht die buiten de normale luchtstroom liggen.]

luchtkoker: Q 33 (Em), (Brn, Zr, Hn, Zg, Wg, Wti, Edn); *lōxtkōkər* L 265 (Em, Ms); *lōxkōkər* L 426 (Ms); **lochtkoker:** *loxtkōkər* L 374 (Ms); *loxkoakər* Q 16 (Ms); **loftkoker:** *lofkōkər* L 433 (Ms); *lofkōkər* Q 117a (La, Ja); **canard:** *kanār* L 286 (Edn), 417 (Zg, Wti), 422 (Edn), Q 1 (Zg), 7 (Edn), 12 (Zg, Edn), (Brn, Zr, Hn, Zg, Wg, Wti, Edn); *kanar* Q 3 (Wg, Wti); *kānār* K 361 (Zr), (Brn, Zr, Hn, Zg, Wg, Wti, Edn); *kānār* (Brn, Zr, Hn, Zg, Wg, Wti, Edn); **lutte:** *lut* Q 111 (ON I, III, IV), 112a (ON I-IV); *lōt* L 374 (Ms), Q 21 (Ms), 113 (Em), 117a (La, Ja), 119 (La, Ja), 121 (Dm, Wa), 121a (Ja), 121b (WS), 121c (Dm); *lō.t* Q 202 (ON I, III, IV); *lot* Q 15 (Ms), 35 (Em, Hk, Wa), 117 (ON II, Em, Hk); **wetterlutte:** *wetarlutə* Q 121c (Dm).

LUCHTKOKERTOER

(N 95, 221; monogr.)

[Serie aaneengesloten luchtkokers.]

luttentoer: *lutətūr* Q 111 (ON I, III, IV), 112a (ON I-IV); *lōtatūər* Q 121 (Wa); *lōtatuər* Q 21

(Ms), 113 (Em), 117a (La, Ja), 121 (Dm), 121a (Ja), 121b (WS), 121c (Dm); *lō.tatu.ər* Q 202 (ON I, III, IV); *lōtatūr* Q 113 (ON I-IV); *lotətūr* Q 15 (Ms), 35 (Em, Hk, Wa), 113 (ON I-IV), 117 (ON II, Em, Hk), 121 (Dm); *lotətūr* L 374 (Ms); **wetterluttentoer:** *wetarlutətūər* Q 121c (Dm); **loftkokertoer:** *lofkōkərtūr* L 433 (Ms); **serie canards:** *səri kanārs* Q 3 (Wg, Wti); **canardleiding:** *kanārlejeŋ* L 417 (Zg, Wti).

DE LUCHTKOKERTOER VERLENGEN

(N 95, 861)

[De luchtkokerleiding verlengen met een of meer luchtkokers, bijvoorbeeld bij de aanleg van een nieuwe steengang of galerij.]

(de) luttentoer verlengen: Q 15 (Ms); *lōtatuər vərleŋə* Q 121 (Dm, Wa), 121c (Dm); *də lotətūr vərleŋə* Q 113 (ON I-IV); *dər lōtatūr vərleŋə* Q 113 (Em); **(de) loftkokertoer verlengen:** *lofkōkərtūr vərleŋə* L 433 (Ms); **de lochtkoker verlengen:** *də loxkōkər vərleŋə* L 426 (Ms); **canards verlengen:** L 422 (Edn); **verlengen:** *vərleŋə* L 374 (Ms), Q 21 (Ms); **omhangen:** *ōmhaŋə* Q 21 (Ms); **(een) lutte voorhangen:** *lot vjrhəŋə* Q 35 (Em, Hk, Wa); *əŋ lōt vjrhə.ŋə* Q 121c (Dm); *lutə vjrhəŋə* Q 111 (ON I, III, IV); **een lutte bijhangen:** *əŋ lōt bə.jhə.ŋə* Q 121c (Dm); **canards bijhangen:** Q 3 (Wg, Wti); **luttten voorbouwen:** *lutə vjrbəwə* Q 112a (ON I-IV); **een lutte voorbouwen:** *ən lot vōrbuwə* Q 15 (Ms); **(de) luttten aanbouwen:** *də lotə ābōwə* Q 117 (ON II, Em, Hk); *lōtə ābəwə* Q 121 (Dm), 121a (Ja), 121b (WS); **een luttentoer aanbouwen:** *ej lōtatuər ābəwə* Q 121 (Dm), 121c (Dm); **aanbouwen:** *ā.b'əwə* Q 202 (ON I, III, IV); **canards aanzetten:** *kanārs ā.zətə* K 361 (Zr).

KITTEN

(N 95, 223 add.)

[De verbinding tussen twee luchtkokers dichtsmieren om te verhinderen dat er lucht ontsnapt. De invuller uit Q 15 merkt hierover op dat men op de mijn Maurits een vettige jute doek aanbracht onder de verbindingsband tussen de verschillende delen van een luchtkokertoer.]

kitten: *kitə* Q 121 (Dm); **toekitten:** *tsəwkitə* Q 121 (Dm), 121c (Dm); **luttten pappen:** *lōtə papə* Q 117a (La, Ja); **insmeren:** *esmīrə* Q 117a (La, Ja); *enšmīrə* Q 113 (ON I-IV); **versmeren:** *vəšmīrə* Q 112a (ON I-IV); **toesmeren:** *tsəwšmīrə* Q 121b (WS); **toesmeren met canardvet:** *təwšmīrə mət kanārvət* L 471 (Zg, Wti); **de canards smeren:** Q 3 (Wg, Wti); **de verbindingen toemaken:** *də vərbinduŋə tsəwmxə* Q 121c (Dm); **invetten:** *evetə* Q 121a (Ja).

LUCHTKOKERVERBINDING

(N 95, 226; monogr.)

[Metalen band, vetband of in voorkomende gevallen een gummi ring waarmee luchtkokers luchtdicht met elkaar kunnen worden verbonden.]

luttband: *lõtābant* Q 21 (Ms), 113 (Em), 117a (La, Ja), 121 (Dm), 121a (Ja), 121b (WS); *lõtābant* Q 113 (ON I-IV); *lõtābanjtj* Q 15 (Ms); *lõtābanjt* Q 35 (Em, Hk, Wa); *lõtābanjtj* L 374 (Ms); *lõtābanjk* Q 119 (La, Ja), 121c (Dm, Wa); *lõtābanjk* Q 112a (ON I-IV); **loftkokerband:** *lofkōkērbantj* L 433 (Ms); **lochtkokerband:** *loxkoakērbantj* Q 16 (Ms); **canardband:** *kanārbant* L 422 (Edn); **band van de canard:** *ba.ni van ə kanār* K 361 (Zr); **kokerband:** *kōkērbantj* L 426 (Ms); **düseband:** *djzābanjt* Q 21 (Ms); **smeerbant:** *šmiārbant* Q 111 (ON I, III, IV); **band:** *banjt* L 374 (Ms); **luttendichtung:** *lõtādixtuŋ* Q 121 (Dm); **luttendichtungsband:** *lõtādixtuŋsbant* Q 121c (Dm); **dichting:** *dexteŋ* L 286 (Edn); *de.x-teŋ* Q 202 (ON I, III, IV); **luttensring:** *lõtāreŋk* Q 121 (Dm), 121c (Dm); **canarddoek:** *kanārdōk* L 417 (Zg, Wti); **joint de canard:** Q 3 (Wg, Wti); **gummilutte:** *gumilot* Q 117 (ON II, Em, Hk); **joint:** *šwēn* Q 7 (Edn).

LUCHTLEK

(N 95, 224)

[Luchtlekkage, met name in luchtkokers.]

loftlek: *loflek* L 433 (Ms), 121 (Dm, Wa); *luflek* L 374 (Ms), Q 21 (Ms), 33 (Em), 111 (ON I, III, IV), 121a (Ja); **luchtlek:** *lōxlek* L 426 (Ms); **lek:** L 374 (Ms), Q 7 (Edn); **leek:** *lēk* Q 16 (Ms); **lochtlok:** *loxloak* Q 113 (ON I-IV); **loftlok:** *lofloak* Q 117a (La, Ja); **lok:** *lō.ak* Q 202 (ON I, III, IV); **luttensbrok:** *lõtābrox* Q 121c (Dm); **lekkage:** *lekāš* Q 113 (ON I-IV); **locht-fuite:** *lōxfwit* L 417 (Zg, Wti); **fuite:** *fwit* Q 1 (Zg); *fit* L 422 (Edn), Q 3 (Wg, Wti), 12 (Zg, Edn); **loftverlusting:** *lofvārlus* Q 121c (Dm); **ondichte stelle:** *ondixtā štel* Q 121c (Dm).

LUCHTKOKEROPHANGING

(N 95, 227)

[De haak of ketting waarmee de luchtkokers aan bijvoorbeeld een ondersteuning bevestigd kunnen worden.]

loftkokerophanging: *lofkōkērophāŋeŋ* L 433 (Ms); **kokerophanging:** *koakērophāŋeŋ* Q 16 (Ms); **ophanging canards:** Q 3 (Wg, Wti); **ophanging van een canard:** *ophāŋeŋ van ənə kanār* L 417 (Zg, Wti); **luchtkokerhangen:** *lōxkoakērhāŋə* L 426 (Ms); **luttensbeugel:** *lõtābyəgəl* Q 111 (ON I, III, IV); *lõtābyəgəl* Q 117a (La, Ja); *lõtābījəl* Q 121c (Dm); *lõtābījəl* Q 121 (Dm), 121c (Dm); **beugel:** *byəgəl* Q 113 (ON I-IV); **luttens-**

haak: *lõtāhoak* Q 35 (Em, Hk, Wa); *lõtāhōk* (mv.) Q 121a (Ja); *lõtāhōk* (mv.) Q 113 (Em); **luttensketting:** *lõtāketeŋ* Q 113 (ON I-IV); **luttensketten:** *lõtākētə* Q 121c (Dm); *lõtākētə* Q 121 (Dm), 121c (Dm); **ketting:** Q 15 (Ms), 121 (Wa); *keteŋ* K 361 (Zr); **canardcarcan:** *kanārkarqon* L 422 (Edn); **trengel met grif en carcan:** *treŋəl meŋ grefən karkō* Q 7 (Edn); **draad:** *dr.əat* Q 202 (ON I, III, IV).

KRAAN

(Vwo 665; Vwo 812; N 95, 632)

[Lucht- of waterafsluiter.

De „vanne” onderscheidt zich van de „robinet” door het feit dat zij met behulp van een cirkelvormig wielletje kan worden open- en dichtgedraaid.]

robinet: Q 3 (Wg, Wti); *rōbene* (Brn, Zr, Hn, Zg, Wg, Wti, Edn); **vanne:** Q 3 (Wg, Wti); *van* (Brn, Zr, Hn, Zg, Wg, Wti, Edn).

Mijngas

MIJNGAS

(N 95, 229; monogr.; Vwo 336; Vwo 348)

[Een kleurloos, reukloos en smaakloos gas dat lichter is dan lucht, in bepaalde concentratie met lucht brandbaar of ontplofbaar en bij grote hoeveelheden verstikkend.

Mijngas bevindt zich in de kool, het dak- en vloergesteente van de laag en in spleten en scheuren van het gesteente (MBK IV pag. 25).

De term „gas” wordt in de Belgische mijnen slechts sporadisch gebruikt (Vanwonterghem pag. 114).]

mijngas: Q 33 (Em), 121 (Wa), 121a (Ja); *menjgas* L 265 (Em, Ms); *mingās* L 374 (Ms), 426 (Ms), 433 (Ms), Q 21 (Ms), 35 (Em, Hk, Wa); *mejnġās* Q 3 (Wg, Wti), 113 (ON I-IV); **kuilgas:** *kulgās* Q 16 (Ms), 113 (Em); *kuljās* Q 121 (Dm); **gas:** (Brn, Zr, Hn, Zg, Wg, Wti, Edn); *gās* Q 21 (Ms), 117a (La, Ja), 121b (WS), 202 (ON I, III, IV); *gās* L 417 (Zg, Wti), 422 (Edn), Q 7 (Edn), 12 (Zg, Edn), 111 (ON I, III, IV), 112a (ON I-IV), (Brn, Zr, Hn, Zg, Wg, Wti, Edn); *gāas* L 286 (Edn); *gāz* Q 1 (Zg); *gās* K 361 (Zr); *jās* Q 121 (Dm), 121b (WS), 121c (Dm); **vuur:** *vjār* Q 121 (Dm); **slechte loft:** *šlextā loft* Q 113 (ON I-IV); **slechte locht:** *šlextā lox* Q 113 (ON I-IV); **slagwetter:** *šlāxwētər* Q 121 (Dm), 121c (Dm); *šlaxwētər* Q 112a (ON I-IV); **slagenwetter:** *šlēxwētər* Q 117 (ON II, Em, Hk); **kolengas:** *koalājās* Q 121c (Dm); **grisou:** *grizu* (Brn, Zr, Hn, Zg, Wg, Wti, Edn).

II.5



Afb. 63. aflichten met behulp van een veiligheidslamp

STIKLUCHT

(N 95, 231; monogr.)

[Een mengsel van stikstof en koolzuurgas.]

stiklucht: Q 3 (Wg, Wti); *štekløx* L 426 (Ms); **stiklocht:** *stekloxt* L 374 (Ms); *steklox* Q 16 (Ms); *štekløx* Q 113 (Em); *šteklox* Q 112a (ON I-IV), 113 (ON I-IV); **stikloft:** *štekløft* Q 113 (ON I-IV); *šteklof* L 433 (Ms), Q 117a (La, Ja), 121 (Dm, Wa), 121b (WS), 121c (Dm); *šte.klo.f* Q 202 (ON I, III, IV); *štekluf* Q 35 (Em, Hk, Wa), 111 (ON I, III, IV), 113 (Em), 121a (Ja) **stikluft:** *štekløf* Q 15 (Ms); **slechte loft:** *šlæxta lof* Q 117 (ON II, Em, Hk); *šlæxta luf* Q 33 (Em); **afgewerkte loft:** *āfgewerk-ta luf* Q 21 (Ms); **koolzuur:** L 422 (Edn), Q 7 (Edn); *kōlzjyr* L 265 (Em, Ms); **koolzuurgas:** *kōlzjrgās* Q 15 (Ms).

AFLICHTEN

(N 95, 236; monogr.; N 95, 413; Vwo 47; Vwo 337; Vwo 338; Vwo 872)

[Met behulp van een veiligheidslamp mogelijk aanwezig mijngas opsporen. Bij een aanwezigheid van mijngas zal zich rond het klein gedraaide vlammetje van de lamp een lichtblauwe doorzichtige lichtkegel vormen. De lengte van de lichtkegel, dus eigenlijk de lengte van de gasvlam, geeft het gehalte mijngas aan. Zie ook afb. 63.]

aflichten: *aflexta* (Brn, Zr, Hn, Zg, Wg, Wti, Edn); *āflexta* L 374 (Ms); *āflæxta* L 265 (Em, Ms); *āflejxta* L 433 (Ms); **aflichten:** *āfløxta* L 426 (Ms), Q 15 (Ms), 16 (Ms) 21 (Ms), 33 (Em), 35 (Em, Hk, Wa), 111 (ON I, III, IV), 112a (ON I-IV), 113 (Em, ON I-IV), 117 (ON II, Em, Hk),

117a (La, Ja), 119 (La, Ja); *āflyætā* Q 121 (Dm), 121b (WS), 121c (Dm); *āfly.ætā* Q 202 (ONI, III, IV); *āflyætā* Q 121 (Wa); *āflyætā* Q 121a (Ja), 121c (Dm); **(de) gas controleren:** *gas kontrolēra* (Brn, Zr, Hn, Zg, Wg, Wti, Edn); *dā gās kontrolēra* Q 3 (Wg, Wti); *dā gās kontrolēra* L 417 (Zg, Wti); **gas zoeken:** *gā.s zøkā* K 361 (Zr); *gas zukā* (Brn, Zr, Hn, Zg, Wg, Wti, Edn); **zoeken:** *zukā* (Brn, Zr, Hn, Zg, Wg, Wti, Edn); **gas meten:** *gās mētā* Q 7 (Edn); *gās mētā* Q 12 (Zg, Edn).

AUREOOL, LICHTKRANS

(N 95, 234; monogr.)

[Een lichtblauw gekleurde lichtkegel om de vlam van de veiligheidslamp, zichtbaar bij de aanwezigheid van mijngas. De lengte van de lichtkegel is een maat voor het percentage aanwezig mijngas. Is het mijngasgehalte $\pm 4,5\%$, dan wordt de lichtkegel zo lang, dat ze de bovenkant van de gaaskap van de veiligheidslamp raakt. Hangt de lamp enige tijd in een dergelijk mengsel, dan kan de gaaskap gaan gloeien. Een gloeiende gaaskap levert steeds een groot gevaar op, aangezien daardoor het mijngas buiten de lamp ontstoken kan worden (Handb. H. pag. 10).]

lichtkrans: (Brn); **gasaureool:** *gāsorjøl* L 417 (Zg, Wti); **aureool:** L 433 (Ms), Q 112a (ON I-IV); *awrijøl* Q 121 (Dm), 121c (Dm); *øwriøl* Q 7 (Edn); **aureoolverandering:** *øwrijølvarandareņ* Q 21 (Ms); **aureool rond de vlam:** Q 3 (Wg, Wti); **krans op de vlam:** *kra.ns op a vlam* K 361 (Zr); **blauwe vlam:** (Zr, Zg, Wg); **opgaande vlam:** (Hn); **gasvlamverandering:** *gāsvlamvarendareņ* Q 113 (ON I-IV); **vlam in de kap:** Q 15 (Ms); **gaskegel:** (Wti, Edn); *gāskejgāl* Q 111 (ON I, III, IV); *jāskējāl* Q 121 (Dm, Wa), 121c (Dm); **blauwe kegel boven de vlam:** *blawā kējāl boavā dā vlam* Q 121a (Ja).

MIJNGASONTPLOFFING

(N 95, 235; monogr.)

[Een ontploffing van mijngas.]

mijngasontploffing: Q 3 (Wg, Wti); 121a (Ja); *mīngāsontplofeņ* L 433 (Ms), Q 21 (Ms); *mejngās-ontplofeņ* Q 111 (ON I, III, IV); *mīngāsontplofeņ* L 374 (Ms); **ontploffing mijngas:** *ontplofeņ mīngās* L 426 (Ms); **kuilgasontploffing:** *kul-gāsontplofeņ* Q 113 (Em); **ontploffing:** Q 121 (Wa), 121b (WS); **gasontploffing:** *gāsontplofeņ* L 417 (Zg, Wti), 422 (Edn), Q 7 (Edn), 16 (Ms); *gāsontplofeņ* Q 21 (Ms), 113 (Em); *g-as-o.ntplo.feņ* Q 202 (ON I, III, IV); **mijngas-explosie:** *mīngāseksplōzi* Q 21 (Ms); **gasexplosie:** *jāseksplōziuan* Q 121 (Dm), 121c (Dm); **gasexplosie:** *gāseksplōzi* Q 21 (Ms); *gāseksplōsi* Q 112a (ON I-IV); **gasslag:** *gāsšlāx* Q 113 (ON I-IV), 117a (La, Ja); **slagweterslag:** *šlāxweterslāx* Q 121c (Dm); **weterslag:** *wētarslāx* Q 117

(ON II, Em, Hk); *wetərslāx* Q 121 (Dm); **vuurslag**: *vyərslāx* Q 121 (Dm); *vjərslāx* Q 121 (Dm); **grauwvuur**: *grawvjr* Q 12 (Zg, Edn).

MIJNBRAND

(N 95, 232)

[Brand in het ondergrondse gedeelte van een mijn.]

mijnbrand: Q 3 (Wg, Wti), 111 (ON I, III, IV), 121a (Ja); *mjnbranj* L 374 (Ms), 426 (Ms), 433 (Ms), Q 16 (Ms), 21 (Ms), 35 (Em, Hk, Wa); **kuilbrand**: *k·ulbra.nt* Q 202 (ON I, III, IV); *kuibrant* Q 113 (Em, ON I-IV); *kuibranj* Q 117a (La, Ja), 121 (Dm), 121c (Dm); **putbrand**: *petbrant* L 417 (Zg, Wti); **brand in de put**: *brant en ə pət* Q 7 (Edn); **brand**: L 422 (Edn); **grauwvuur**: *grawvjr* Q 12 (Zg, Edn).

BRANDDAM

(monogr.)

[Dam die in een galerij wordt gemaakt om de doorstroming van lucht bij een eventuele brand af te sluiten. Branddammen worden door de reddingsploeg aangelegd.]

branddam: *bra.ηkdam* Q 121 (Dm).

STOFONTPLOFFING

(N 95, 233)

[Explosie van een mengsel van kolenstof en lucht.

De invuller uit Q 15 merkt op dat een kolenstofexplosie niet spontaan gebeurde, maar werd veroorzaakt of veroorzaakt kon worden door een voorafgaande ontploffing, hetzij een mijngasontploffing, hetzij een niet goed uitgevoerde ontploffing van springstof of dynamiet.]

kolenstofexplosie: *koalənstofeksplōsi* L 374 (Ms); **koolstofexplosie**: Q 3 (Wg, Wti); **kolenstubeexplosion**: *koaləstəpeksplōziuan* Q 121 (Dm); **kolenstufexplosie**: *koaləstəfekspl·ōsi* Q 121a (Ja); **kuilstubeexplosion**: *kuilstəpeksplōziuan* Q 121c (Dm); **stofontploffing**: *stəfontplofəη* Q 7 (Edn); **kolenstofontploffing**: *kəʔaləstəfontplofəη* L 374 (Ms); **kolenstubeontploffing**: *kəʔaləstəp·ontplofəη* Q 113 (Em); *kəʔaləstəp·ontplofəη* L 433 (Ms); *kəʔaləstəp·ontplofəη* Q 111 (ON I, III, IV); **kuilstubeontploffing**: *k·ulstə.p·o·ntplə.fəη* Q 202 (ON I, III, IV); **ontploffing kolengruis**: *ontplofəη koaləgrjəs* Q 16 (Ms); **ontploffing**: L 426 (Ms); *ontplofəη* L 417 (Zg, Wti); **vuurslag**: *vy.ərslāx* Q 121 (Dm), 121c (Dm); **stubs slag**: *stəpslāx* Q 117a (La, Ja); **wetterslag**: *wetərslāx* Q 21 (Ms), 121c (Dm); *wetərslāx* Q 113 (ON I-IV); **grauwvuur**: L 422 (Edn).

Afb. 64. stofgrendel, stofbarrière



II.5

STOFGRENDEL, STOFBARRIERE

(N 95, 238; N 95, 239; monogr.)

[Een aantal omklapbare planken, bevestigd aan de kappen van de ondersteuning van een mijngang, waarop een hoeveelheid steenstof of mergelstof is aangebracht. In geval van een mijngas- of kolenstofontplofing worden de steenstofgrendels door de luchtdruk omvergeworpen en het steenstof, dat dan naar beneden valt en opdwartelt, vormt een stofgordijn waarin de steekvlam, die achter de luchtdruk aankomt, wordt verstikt. Zie ook afb. 64.]

steenstofgrendel: Q 121 (Wa); *stejnstofgrendəl* L 374 (Ms); *stejnstōf-grendəl* Q 15 (Ms); *štēstōf-grendəl* Q 113 (ON I-IV); **steenstubgrendel:** *štejnštōpgrendəl* L 426 (Ms); *štejnštōpgrendəl* L 433 (Ms); *štejštōpgrendəl* Q 111 (ON I, III, IV); *štē.štō.p-gr-əndəl* Q 202 (ON I, III, IV); *štē-štōpgrendəl* Q 117 (ON II, Em, Hk); *štēštōpgrendəl* Q 113 (Em); *štēštōpgrendəl* Q 121a (Ja); *štēštōpjrendəl* Q 121 (Dm); **stofgrendel:** L 422 (Edn), Q 12 (Zg, Edn); *štōfgrendəl* Q 119 (La, Ja); **stubgrendel:** *štōpgrendəl* Q 21 (Ms); *štōp-grendəl* Q 117a (La, Ja), 121b (WS); **grendel:** Q 35 (Em, Hk, Wa); *grendəl* Q 16 (Ms); *grəndl* (Brn, Zr, Hn, Zg, Wg, Wti, Edn); *grəndəl* Q 117 (ON II, Em, Hk); **stubgrendelvloer:** *štōp-grendəlvlu.ər* Q 117a (La, Ja); **stofvloer:** Q 12 (Zg, Edn); **steenstofvloertje:** Q 121 (Wa); *štejnštōfvlyrkə* Q 15 (Ms); **steenstubvloer:** *štejnštōp-vlūr* L 426 (Ms); *štēštōpvlūr* Q 121a (Ja); *štēštōpvlūr* Q 113 (Em); **steenstubvloertje:** *štēštōpvlūršə* Q 121 (Dm); **stubvloer:** *štōpvlū.ər* Q 117a (La, Ja); **stofkist:** L 422 (Edn); **stofbakken:** *stōfbakə* K 361 (Zr); **stofplank:** *stōfplanjk* Q 1 (Zg); *stōfplenjk* (mv.) Q 7 (Edn); **schistplank:** *šesplanjk* L 417 (Zg, Wti); *sxestplanjkə* (mv.) Q 3 (Wg, Wti); **schistgrendel:** *sxestgrendəl* Q 3 (Wg, Wti); *šestgrendəl* L 417 (Zg, Wti); **steenstubbeun:** *štēštōpbyn* Q 112a (ON I-IV); *štēštōpbjyn* Q 121c (Dm); **stubbeun:** *štōpbjyn* Q 121 (Dm); **steenstubbarrière:** *štēštōpbariērə* Q 112a (ON I-IV); **wetterplanken:** *wētərplanjkə* Q 117 (ON II, Em, Hk).

Stofbestrijding

KOLENSTOF

(N 95, 769; monogr.)

[Grof of fijn stof afkomstig van de kolen. Het komt vrij bij het schieten, boren, het losmaken van kolen en andere werkzaamheden in het ondergrondse gedeelte van de mijn. Omdat het kolenstof overbelasting van de longen kan veroorzaken, wordt het nadelig geacht voor de gezondheid. Het moet daarom zoveel mogelijk be-

streden worden. Bij een bepaald percentage vluchtige bestanddelen in het kolenstof is het zeer explosief.]

kolenstub: *kōlastōp* Q 7 (Edn); *kōlāstōp* Q 117a (La, Ja), 121a (Ja); *kōlāstōp* L 374 (Ms); *kōlāstōp* Q 121b (WS); *kōlāstōp* L 426 (Ms), 433 (Ms), Q 21 (Ms), 111 (ON I, III, IV); *koalāstōp* Q 121 (Dm, Wa), 121c (Dm); *kōalāstōp* Q 113 (Em); *kō.ala-štō.p* Q 202 (ON I, III, IV); *koalāstōp* Q 35 (Em, Hk, Wa), 112a (ON I-IV), 113 (ON I-IV), 117 (ON II, Em, Hk), 121 (Dm); **stub:** *štōp* Q 15 (Ms); *štōp* Q 16 (Ms); **kolenstof:** L 422 (Edn); *kōlastōf* L 265 (Em, Ms); *kōalastōf* L 286 (Edn); *kūlastōf* L 417 (Zg, Wti); **koolstof:** Q 3 (Wg, Wti); *kō.lstōf* K 361 (Zr); **stof:** *stōf* L 374 (Ms); **pof:** *puf* Q 117 (ON II, Em, Hk).

STEENSTOF, STEENMUL

(N 95, 770; monogr.; N 95, 780; Vwo 161; Vwo 164; Vwo 165; Vwo 623; Vwo 625; Vwo 748)

[Fijne deeltjes van het gesteente die loskomen bij het boren of instortingen. Steenstof is gevaarlijker dan kolenstof. Bij inademing kan steenstof oorzaak zijn van stoflongziekte of silicose.]

steenstub: *štēnštōp* Q 35 (Em, Hk, Wa); *stejnštōp* L 374 (Ms), Q 16 (Ms); *štejnštōp* L 426 (Ms), 433 (Ms), Q 15 (Ms), 21 (Ms), 111 (ON I, III, IV); *štēštōp* Q 112a (ON I-IV), 113 (ON I-IV), 117 (ON II, Em, Hk), 117a (La, Ja), 121 (Dm, Wa), 121a (Ja), 121b (WS), 121c (Dm); *štēštōp* Q 113 (Em); *štē.štō.p* Q 202 (ON I, III, IV); **steenstof:** Q 3 (Wg, Wti); *stēnštōf* L 265 (Em, Ms); *stejnštōf* L 417 (Zg, Wti), 422 (Edn); *stejnštōf* L 374 (Ms); *stīnštōf* K 361 (Zr); *sīnštōf* L 286 (Edn); **schist:** Q 3 (Wg, Wti); **stof:** (Zg); *stōf* (Brn, Zr, Hn, Zg, Wg, Wti, Edn); **boormeel:** (Wti); *bōrmēl* (Brn, Zr, Hn, Zg, Wg, Wti, Edn); *bōrmēl* Q 121 (Dm), (Dm, La, WS, ON II, ON III, Em, Ms); **boorsel:** *bōrsəl* (Brn, Zr, Hn, Zg, Wg, Wti, Edn); *boarsəl* L 374 (Ms); **boorgruis:** *bōrgrōws* (Brn, Zr, Hn, Zg, Wg, Wti, Edn); **poussière:** *pušē* (Brn, Zr, Hn, Zg, Wg, Wti, Edn); *pusjēr* (Brn, Zr, Hn, Zg, Wg, Wti, Edn).

STEENGRUIS

(N 95, 549; N 95, 795)

[Steen in verbrijzelde, verbrokkelde toestand.]

steengruis: Q 3 (Wg, Wti); *štēngrijs* Q 35 (Em, Hk, Wa); *štēngrijs* Q 113 (ON I-IV); *štē.grj.s* Q 202 (ON I, III, IV); *štejngrijs* L 426 (Ms), 433 (Ms), Q 111 (ON I, III, IV); **gruis:** L 422 (Edn); *grjjs* L 374 (Ms), Q 7 (Edn), 15 (Ms), 16 (Ms), 21 (Ms); **steengries:** *štēgres* Q 112a (ON I-IV), 113 (Em, ON I-IV); *štējres* Q 121 (Dm), 121c (Dm); **fijne steen:** Q 3 (Wg, Wti); **fijns:** *fjns* Q 121 (Dm, Wa), 121c (Dm); **recoupe:** *rakup* L 417 (Zg, Wti); **kreien:** *krejə* Q 117 (ON II, Em, Hk); **pof:** *puf* Q 117a (La, Ja); **wasberger:** *wašbergər* Q 121a (Ja).

PRUIMTABAK

(N 95, 965)

[Tabak die geschikt is om gepruimd te worden. De mijnwerker gebruikte pruimtabak ondergronds ter vervanging van de sigaret. Volgens Dieteren 1984 (pag. 60) stopten de mijnwerkers in het begin van de Limburgse mijnbouw pruimtabak achter hun kiezen als bescherming tegen het gevaarlijke stof.]

sjiek: *šik* K 361 (Zr), L 374 (Ms), Q 33 (Em), 35 (Em, Hk, Wa), 111 (ON I, III, IV), 112a (ON I-IV), 113 (Em, ON I-IV), 117 (ON II, Em, Hk), 117a (La, Ja), 121 (Dm, Wa), 121a (Ja), 121b (WS), 121c (Dm); *šek* L 433 (Ms), Q 12 (Zg, Edn), 15 (Ms), 16 (Ms), 21 (Ms); **sjiektabak:** *šektābak* L 286 (Edn); *sxektābak* Q 3 (Wg, Wti); **sjiektoebak:** *šiktubak* K 361 (Zr), Q 1 (Zg), 121 (Dm); *šektubak* L 422 (Edn), Q 7 (Edn); *šektubek* L 417 (Zg, Wti); *ši.kt.uba.k* Q 202 (ON I, III, IV); **pruimsjiek:** *prumšik* Q 117a (La, Ja), 121 (Dm), 121c (Dm); **pruimpje sjiek:** *prymšā šik* Q 121 (Dm); **rolletje sjiek:** *rōlšā šik* Q 121 (Dm); **pruimtabak:** *prūmtābak* L 374 (Ms); *prūmtābak* L 426 (Ms), 433 (Ms), Q 112a (ON I-IV), 113 (ON I-IV); **pruimtoebak:** *prūmtubak* Q 15 (Ms); **pruimtoebak:** *prūmtubak* Q 117 (ON II, Em, Hk).

STOF BINDEN

(N 95, 772)

[Stof kan heel makkelijk opwarrelen bijvoorbeeld tijdens het personenverkeer. Om dit te verhinderen besproeit men steengangen, galerijen en laadplaatsen. Daarnaast wordt op daarvoor in aanmerking komende plaatsen een laagje calciumchloride op de vloer gestrooid (MBK IV pag. 60). De calciumchloridevlokken nemen water uit de ventilatielucht op, vervloeien en houden de vloer en het zich daarop bevindende stof vochtig, zodat het niet meer kan opwarrelen.]

stuf binden: *štōp- beŋā* Q 111 (ON I, III, IV); *štōp- beŋā* Q 113 (ON I-IV); **calcium strooien:** *kalsiōm štrōjā* Q 112a (ON I-IV); **calcium gooien:** Q 3 (Wg, Wti); **zout strooien:** *zōt štrōjā* Q 117a (La, Ja); **instrooien:** *enštrōjā* Q 35 (Em, Hk, Wa).

STOFBINDING

(N 95, 772)

stoffbinding: Q 121 (Wa); **stufbinding:** *štōpbenjē* L 426 (Ms); *štōpbeŋē* L 433 (Ms); **stufverbinding:** *štōpvarbinduŋ* Q 121c (Dm); **stufbinding:** *štōpbinduŋ* Q 121 (Dm).

STOFMASKER

(N 95, 774)

[Masker dat tegen stof beschermt.]

Als men de stofmaskers op de voorgeschreven wijze gebruikte, boden ze afdoende bescherming. Er werd naar gestreefd maskers aan te schaffen die de hoogst mogelijke bescherming boden en daarbij de gebruikers toch zo weinig mogelijk last bezorgden (MBK IV pag. 48).

Volgens Lochtman (pag. 43) zijn stofmaskers geschikt voor het personeel van mechanische pijlers, maar voor lichamelijk hardwerkende mensen zijn ze dat niet.]

stofmasker: K 361 (Zr), L 265 (Em, Ms), 417 (Zg, Wti), 422 (Edn), Q 3 (Wg, Wti); *stōfmaskār* L 374 (Ms); **stufmasker:** *štōpmaskār* Q 33 (Em), 35 (Em, Hk, Wa), 112a (ON I-IV), 117 (ON II, Em, Hk), 121 (Dm), 121a (Ja), 121b (WS), 121c (Dm); *štōpmaskār* L 426 (Ms), 433 (Ms), Q 12 (Zg, Edn), 21 (Ms), 111 (ON I, III, IV), 113 (Em); *štō.pma.skār* Q 202 (ON I, III, IV); **masker:** L 422 (Edn); **stufmaske:** *štōpmaskā* Q 113 (ON I-IV), 117a (La, Ja), 121 (Dm, Wa), 121c (Dm); **maske:** *maskā* Q 16 (Ms).

INJECTEREN

(N 95, 781; N 95, 777; monogr.)

[Belangrijkste stofbestrijdingsmethode bij de koolwinning. Een belangrijke vinding op het gebied van de stofbestrijding was het inpersen, injecteren, van water in de koollaag. Hiervoor werden op afstanden van 3 tot 5 meter voldoende diepe gaten in de kool geboord. Daarna werd het injectietoestel in het boorgat geplaatst. Als men water onder druk in het toestel liet stromen, drong het langs alle spleetvlakken en scheurtjes in de steenkool. Het bevochtigde als het ware de gehele koollaag tot een zekere diepte, waardoor koolwinning vrijwel zonder stofontwikkeling kon plaatsvinden (Handb. H. pag. 95).

Het injecteren kon echter niet overal toegepast worden. Soms maakte het water het dak en de vloer slecht. In andere gevallen kon men het water niet in de kool persen, omdat er geen spleetvlakken en scheuren waren.]

injecteren: L 374 (Ms), Q 3 (Wg, Wti), 15 (Ms), 21 (Ms), 33 (Em), 113 (Em), 117a (La, Ja), 121 (Dm, Wa), 121b (WS), 121c (Dm); *enjektērā* L 265 (Em, Ms), 374 (Ms), 426 (Ms), Q 21 (Ms), 35 (Em, Hk, Wa), 113 (Em), 117 (ON II, Em, Hk), 117a (La, Ja); *enjektērā* Q 111 (ON I, III, IV); *enje.ktērā* Q 202 (ON I, III, IV); *enjektērā* Q 113 (ON I-IV); *enjektējā* L 433 (Ms); *enjektērā* Q 121a (Ja); **inpersen:** *enpešā* Q 113 (ON I-IV); **insprietsen:** *ešpirtsā* Q 121c (Dm); **boren en water inpompen:** *bō.rā en wā.tār epo.mpā* K 361 (Zr); **spuiten:** L 422 (Edn); **kolenspuiten:** *kōlā.spōjtā* L 286 (Edn); **waterinjectie** (zelfst. nmw.): Q 3 (Wg, Wti); *wātarenjeksi* Q 112a (ON I-IV); *wātarenžeksi* L 417 (Zg, Wti).

II.5

Verlichting

Algemeen

LAMPENKAMER

(N 95, 241; monogr.; Vwo 467; Vwo 468)
[De ruimte waar men de mijnlampen onderhoudt en indien nodig repareert.]

lampenkamer: *lampäkāmār* Q 111 (ON I, III, IV); **lampenboede:** *lampāb·ūt* Q 21 (Ms), 35 (Em, Hk, Wa), 117a (La, Ja), 119 (La, Ja), 121 (Dm), 121a (Ja), 121b (WS), 121c (Dm); *la.mpāb·ūt* Q 202 (ON I, III, IV); *lampābūt* Q 111 (ON I, III, IV), 112a (ON I-IV), 113 (ON I-IV), 117 (ON II, Em, Hk); *lampābut* L 374 (Ms), Q 121 (Dm); *lampābuwt* Q 113 (Em); **lampenzaal:** *lampāzāl* Q 12 (Zg); **lampertij:** *lampārēj* (Brn, Zr, Hn, Zg, Wg, Wti, Edn); **lampisterij/lampisterie:** *lampestārej* L 417 (Zg, Wti), 422 (Edn), Q 1 (Zg), 7 (Edn), 121 (Dm); *lampestāri* L 265 (Em, Ms), 374 (Ms), 426 (Ms), 433 (Ms), Q 3 (Wg, Wti), 12 (Zg, Edn), 15 (Ms), 21 (Ms), 33 (Em), 113 (ON I-IV), 121 (Wa), (Brn, Zr, Hn, Zg, Wg, Wti, Edn); *lampistāri* L 286 (Edn); *lampāstri* K 361 (Zr); *lampāstri* Q 1.

LAMPENIST

(monogr.; Vwo 466; N 95, 241)
[Arbeider die verantwoordelijk is voor de goede staat van de mijnlampen. De lampenist onderhoudt de mijnlampen, reikt ze uit aan de mijnwerkers in ruil voor hun controlepenning en ontvangt ze na de dienst weer terug tegen afgifte van dezelfde controlepenning.]
lampenist: (Brn, Zr, Hn, Zg, Wg, Wti, Edn); *lampānes* Q 121 (Dm); **lampist:** *lampēst* Q 7 (Edn).

HANDLAMP

(N 95, 251; monogr.)
[Elektrische handlamp, bestaande uit een pot, waarin een accu is ondergebracht en een kopstuk met een gloeilamp.]
handlamp: Q 35 (Em, Hk, Wa); *hanjītlamp* L 374 (Ms), Q 16 (Ms); *hantlamp* Q 113 (Em); **elektrische handlamp:** *elektrišā hanjklamp* Q 121 (Dm), 121c (Dm); *elektrišā hantlamp* Q 121c (Dm); *elektrišā hanjītlamp* L 433 (Ms); *lektāršā hanjklamp* Q 117a (La, Ja); **putlamp:** *pōtla.mp* K 361 (Zr); *pōtlamp* L 286 (Edn); **potlamp:** L 265 (Em, Ms), Q 12 (Zg, Edn), 15 (Ms), 111 (ON I, III, IV), 112a (ON I-IV); *pōtlamp* L 417 (Zg, Wti), Q 21 (Ms), 121 (Dm, Wa), 121c (Dm); **pot:** Q 15 (Ms); *pōt* Q 33 (Em), 121c (Dm), (Ms); *pō.t* Q 202 (ON I, III, IV); **elektrische pot:** *elektrišā pōt* Q 113 (ON I-IV); **elektrische kuilpot:** *elektrišā kulpōt* Q 121a (Ja); **kuillamp:** *kullamp* Q

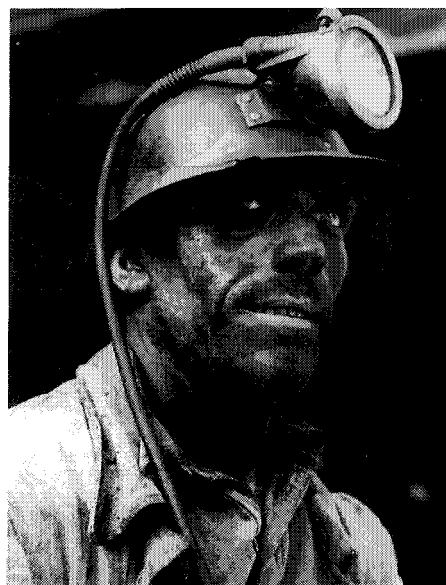

Afb. 65. petlamp

121b (WS); **elektrische kuillamp:** *elektrišā kullamp* Q 121 (Dm); **elektrische lamp:** Q 112a (ON I-IV); **elektrische mijnlamp:** *lektrišā minlamp* L 426 (Ms); **elektriekamp:** *elektriklamp* Q 7 (Edn); **acculamp:** *akylamp* L 422 (Edn), Q 7 (Edn); **draaglamp:** Q 3 (Wg, Wti); *drāxlamp* Q 113 (Em); **dikke lamp:** Q 3 (Wg, Wti); **grūle:** *gryl* Q 117 (ON II, Em, Hk); *jryl* Q 121 (Dm).

PETLAMP

(N 95, 256; monogr.; Vwo 450)
[Elektrische lamp die door de mijnwerker op de mijnpet of -helm wordt gedragen. Zie afb. 65. De opgave „kophout” uit Q 15 was volgens de invuller op de mijn Maurits een denigrerende naam voor de petlamp.]
petlamp: *petlamp* Q 121a (Ja); **koplamp:** L 265 (Em, Ms), 374 (Ms), 422 (Edn), 426 (Ms), Q 3 (Wg, Wti), 7 (Edn), 12 (Zg, Edn), 15 (Ms), 35 (Em, Hk, Wa), 111 (ON I, III, IV), 112a (ON I-IV), 113 (ON I-IV), 117 (ON II, Em, Hk), 121 (Wa); *kōplamp* L 417 (Zg, Wti), Q 21 (Ms), 33 (Em), 113 (Em), 119 (La, Ja), 121 (Dm), 121b (WS), 121c (Dm), (Brn, Zr, Hn, Zg, Wg, Wti, Edn); *kō.pla.mp* Q 202 (ON I, III, IV); *kōpla.mp* K 361 (Zr); *kōplamp* L 286 (Edn); **elektrische koplamp:** *elektrišā kōplamp* Q 121 (Dm), 121c (Dm); *elektrišā kōplamp* L 433 (Ms), Q 16 (Ms); *lektāršā kōplamp* Q 117a (La, Ja); **scheinwerfer:** *šajnwērfer* Q 121c (Dm); **blitser:** *blitsər* Q 117 (ON II, Em, Hk); **kophout:** Q 15 (Ms); **phare:** *fār* Q 7 (Edn).

LAMPEKABEL

(N 95, 257)

[De kabel die de verbinding vormt tussen enerzijds de accu en anderzijds de lamp die op de mijnpet of -helm van de mijnwerker is bevestigd.]

lampekabel: Q 3 (Wg, Wti), 112a (ON I-IV); **lampəkābəl** Q 15 (Ms), 21 (Ms), 111 (ON I, III, IV), 117a (La, Ja), 121 (Dm), 121c (Dm); **kabel koplamp:** L 426 (Ms); **accukabel:** *akykābəl* Q 113 (ON I-IV); **aansluitkabel:** *āšluskābəl* Q 121c (Dm); **verbindingskabel:** Q 121 (Wa); **vərbinduŋskābəl** Q 121 (Dm); **vərbenjeŋskābəl** Q 16 (Ms); **vərbenjeŋskābəl** L 433 (Ms); **kabel:** L 374 (Ms), 422 (Edn), Q 7 (Edn), 35 (Em, Hk, Wa); **kā.bəl** K 361 (Zr); **kābəl** L 286 (Edn), 417 (Zg, Wti), Q 121a (Ja); **lampesnoer:** *lampāšnuər* Q 121c (Dm); **lampāšnōr** Q 113 (Em), 117 (ON II, Em, Hk); **snoer:** *snūər* L 286 (Edn); **šn.ōr** Q 121b (WS), 121c (Dm), 202 (ON I, III, IV).

ACCU VAN PETLAMP

(N 95, 252; monogr.)

[De accu van de petlamp die aan de gordel wordt bevestigd en door middel van een kabel met de petlamp is verbonden.]

accu: L 374 (Ms), 422 (Edn), 426 (Ms), 433 (Ms), Q 7 (Edn), 16 (Ms), 21 (Ms), 33 (Em), 35 (Em, Hk, Wa), 112a (ON I-IV), 113 (Em), 117a (La, Ja), 121 (Dm, Wa), 121a (Ja), 121b (WS), 121c (Dm); **aky** K 361 (Zr), L 417 (Zg, Wti), Q 111 (ON I, III, IV), 113 (ON I-IV), 202 (ON I, III, IV); **akȳ** L 286 (Edn), Q 117 (ON II, Em, Hk); **aku** Q 121 (Dm); **batterij:** *batəri* Q 3 (Wg, Wti).

ACCULOOG

(N 95, 254)

[Het zuur waarmee de accu van de elektrische lampen is gevuld.]

acculoog: L 426 (Ms), 433 (Ms); **loog:** L 374 (Ms), Q 21 (Ms), 117a (La, Ja), 121 (Wa), 121a (Ja); **lōx** Q 35 (Em, Hk, Wa), 117 (ON II, Em, Hk); **l-ōx** Q 202 (ON I, III, IV); **accuzuur:** L 422 (Edn); **akyzūr** L 433 (Ms), Q 111 (ON I, III, IV), 113 (ON I-IV); **zuur:** Q 16 (Ms); **accusāure:** *akysojra* Q 121c (Dm); **akyzojər** Q 121 (Dm); **lampenzuur:** *lampəzoər* Q 112a (ON I-IV); **sāure:** *zojra* Q 121b (WS); **accuwater:** *akywasər* Q 121c (Dm); **acid:** *asit* Q 7 (Edn); **aksit** Q 3 (Wg, Wti).

PERSLUCHTLAMP

(N 95, 258; monogr.)

[Elektrische lamp die de benodigde elektrische stroom ontvangt uit een aan de lamp bevestigde dynamo die gekoppeld is aan een door perslucht

aangedreven turbine.]

persluchtlamp: Q 33 (Em), 121 (Wa); *perslōxt-lamp* L 265 (Em, Ms); **presloftlamp:** *presloftlamp* Q 117a (La, Ja), 121 (Dm), 121c (Dm); *presloftlamp* Q 117 (ON II, Em, Hk); *presloftlamp* Q 113 (Em); **persloftlamp:** *pēšloftlamp* L 433 (Ms); **preslochtlamp:** *presloxtlamp* Q 113 (Em); **perslamp:** *perslamp* L 286 (Edn); **pressinglamp:** *pressinglamp* L 417 (Zg, Wti), 422 (Edn), Q 3 (Wg, Wti), 7 (Edn), 12 (Zg, Edn); **perslucht:** *pēšlox* Q 16 (Ms); **loftlamp:** Q 113 (ON I-IV); *loftlamp* Q 15 (Ms), 117 (ON II, Em, Hk), 121b (WS); *loftlamp* Q 121 (Dm); *luftlamp* L 374 (Ms), Q 21 (Ms), 35 (Em, Hk, Wa), 111 (ON I, III, IV), 121a (Ja); *lu.fla.mp* Q 202 (ON I, III, IV); **lochtlamp:** *loxtlamp* L 374 (Ms); *loxtlamp* Q 112a (ON I-IV), 113 (ON I-IV).

DYNAMO

(N 95, 259)

[De kleine dynamo die gekoppeld is aan een door perslucht aangedreven turbine en de benodigde elektrische stroom levert voor de persluchtlamp.]

dynamo: L 374 (Ms), 426 (Ms), 433 (Ms), Q 16 (Ms), 111 (ON I, III, IV), 113 (Em), 117a (La, Ja), 121 (Dm, Wa), 121a (Ja), 121b (WS), 121c (Dm); **dinamo** L 422 (Edn), Q 113 (ON I-IV); **dinamō** Q 3 (Wg, Wti); *din.āmo.* Q 202 (ON I, III, IV); **dināmō** Q 35 (Em, Hk, Wa).

PERSLUCHTTURBINE

(N 95, 260)

[De turbine van de persluchtlamp.]

perslochturbine: *presloxtørbin* Q 113 (Em); **preslofturbine:** *presloftørbin* Q 121 (Dm), 121c (Dm); *presloftørbinə* Q 121a (Ja); **perslochturbine:** *pēšloxtørbin* Q 16 (Ms); **perslofturbine:** *pēšloftørbin* L 433 (Ms); **lochturbine:** *loxtørbin* Q 113 (ON I-IV); **lofturbine:** *loftørbin* Q 117a (La, Ja); *luftørbin* Q 111 (ON I, III, IV); **turbine:** *tørbin* Q 1 (Zg); **pressingturbine:** *pressingtørbin* L 422 (Edn), Q 3 (Wg, Wti); **presloftmachine:** *presloftmašinj* Q 121c (Dm).

BORSTLAMP

(N 95, 261; monogr.)

[Lamp die op de borst wordt gedragen.]

Volgens de invuller uit Q 15 was de borstlamp incidenteel bestemd voor de hoofdleiding (ingenieur, inspecteur, chef-ondergronds). De lamp had een systeem waarmee men kon aflichten, d.w.z. controleren op mijngas.

Uit de opgave „mijnmeterslamp” van de respondent uit Q 21 blijkt dat de lamp ook door deze beroepsgroep werd gebruikt.]

borstlamp: L 422 (Edn), Q 3 (Wg, Wti), 15 (Ms);

II.5

borslamp L 426 (Ms); *borslamp* L 433 (Ms); *børslamp* Q 111 (ON I, III, IV); **brostlamp**: *brostlamp* Q 35 (Em, Hk, Wa), 112a (ON I-IV), 117 (ON II, Em, Hk), 121 (Dm, Wa), 121c (Dm); *bro.sla.mp* Q 202 (ON I, III, IV); **schijnwerper**: *šejnwerpær* Q 117a (La, Ja); *šejnwerfær* Q 119 (La, Ja); **scheinwerfer**: *šajnwerfær* Q 121a (Ja); **phare**: Q 3 (Wg, Wti); *fær* Q 7 (Edn); **blitser**: *blitsær* Q 111 (ON I, III, IV), 121b (WS); **mijnmeterslamp**: *mīnmētærslamp* Q 21 (Ms).

Veiligheidslamp

VEILIGHEIDSLAMP

(N 95, 242; N 95, 263; monogr.; Vwo 112; Vwo 717)

[Benzinemijnlamp, werd vroeger gebruikt voor de verlichting ondergronds. Tegenwoordig dient hij om te controleren of er mijngas op het werkpunt aanwezig is. Zie afb. 63 en afb. 66.

De benzinelamp berust op de ontdekking van de Engelse natuurkundige Davy. Deze stelde vast, dat een gasvlam niet door een stuk fijn gaas sloeg, wanneer hij dit gaas boven de vlam hield; zelfs niet wanneer er mijngas boven dit gaas aanwezig was. Een benzinelamp kan dus tijdelijk in een mengsel van lucht en mijngas branden, zon-

Afb. 66. veiligheidslamp

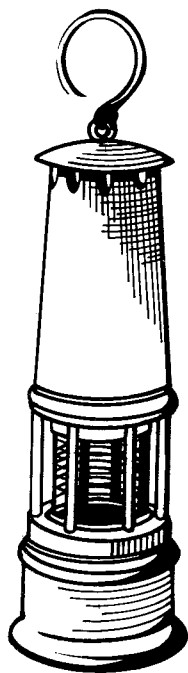

der dat dit mengsel ontstoken wordt (Handb. H. pag. 17).

Op de mijn Maurits maakten volgens de invuller uit Q 15 de schiethouwer en de meesterhouwer gebruik van de veiligheidslamp, terwijl de dienstdoende opzichter in het bezit was van een koperen veiligheidslamp (zie het lemma КОПЕРЕН МИНЛАМП).]

benzinelamp: Q 3 (Wg, Wti), 12 (Zg, Edn), 33 (Em); *benzinølamp* (Brn, Zr, Hn, Zg, Wg, Wti, Edn); *benzinølamp* L 265 (Em, Ms); **benzīnlamp**: *bənzīnlamp* Q 112a (ON I-IV), 113 (Em), 117 (ON II, Em, Hk); *bənzī.nla.mp* Q 202 (ON I, III, IV); *bənzēnlamp* L 417 (Zg, Wti); *bənzīnlamp* L 374 (Ms), 426 (Ms), Q 15 (Ms), 16 (Ms), 21 (Ms), 35 (Em, Hk, Wa), 121 (Dm), 121a (Ja), 121b (WS), 121c (Dm); *bənzī.nlamp* Q 117a (La, Ja); *bənzīnlamp* Q 111 (ON I, III, IV), 121 (Dm, Wa); **benzīnslamp**: *bənzīnslamp* Q 121a (Ja); **veiligheidslamp**: Q 121 (Wa); **benzīneveiligheidslamp**: *bənzīnvejleξshējtīlamp* L 433 (Ms); **smoutlamp**: *smōwtīlamp* L 286 (Edn); **zekerungslamp**: *zēxærūξslamp* Q 121 (Dm); **zekerheidslamp**: *zēxærhētīslamp* Q 121 (Dm), 121c (Dm); **smoutpot**: Q 3 (Wg, Wti), (Zr, Zg, Edn); *smōwtīpōt* L 422 (Edn), Q 7 (Edn); *smōwtīpōt* L 417 (Zg, Wti); *smātīpōt* Q 1 (Zg), (Brn, Zr, Hn, Zg, Wg, Wti, Edn); *smā.tīpōt* K 361 (Zr); **potlamp**: L 374 (Ms), 433 (Ms); **pot**: Q 117 (ON II, Em, Hk); **quinquet**: *kēnkēn* Q 3 (Wg, Wti); **traangrøle**: *trōanjryl* Q 121 (Dm); **davy-lamp**: Q 113 (ON I-IV), 121 (Dm); **engelse lamp**: *ēnəlsə lamp* Q 117a (La, Ja).

LAMPEPOT

(N 95, 243; N 95, 242; N 95, 248; monogr.)

[De lampepot van de veiligheidslamp, gevuld met watten.]

lampepot: *lampəpōt* Q 111 (ON I, III, IV), 112a (ON I-IV), 113 (Em), 121 (Ja), 121c (Dm); **pot van de lamp**: *pōt van də lamp* Q 113 (ON I-IV); **benzīnepot**: Q 7 (Edn); **pot**: Q 3 (Wg, Wti), 35 (Em, Hk, Wa); *pōt* L 417 (Zg, Wti), Q 21 (Ms), 111 (ON I, III, IV), 117a (La, Ja), 121 (Dm, Wa), 121a (Ja), 121b (WS), 121c (Dm); *pō.t* Q 202 (ON I, III, IV); **kont van de lamp**: Q 3 (Wg, Wti); **behälter**: *bəheltær* Q 121 (Dm); **onderstel**: *ōnərstēl* L 433 (Ms); **klomp**: Q 121 (Dm), 121c (Dm).

LAMPEKOOI

(N 95, 248)

[Het geraamte dat de delen van de veiligheidslamp bijeenhoudt.]

lampekorf: *la.mpəkø.ræf* Q 202 (ON I, III, IV); **korf**: *kø.ræf* Q 202 (ON I, III, IV).

DRAAGRING, HAAK

(N 95, 250 add.)

[Draagring van de veiligheidslamp.]

haak: *hoak* Q 121 (Dm); **krok:** *krøk* L 417 (Zg, Wti).

CILINDERGLAS

(N 95, 244; monogr.)

[Het cilinderglas van de veiligheidslamp.]

cilinderglas: *silendarglās* L 374 (Ms), Q 111 (ON I, III, IV); *sølendarglās* Q 113 (Em), 117 (ON II, Em, Hk); *šilendarglās* L 433 (Ms); *tsilindarlās* Q 121 (Dm), 121c (Dm); *tsølendarglās* Q 117 (ON II, Em, Hk); **cilinder:** *tsilendar* Q 121 (Wa); *tsilindār* Q 121 (Dm); **lampeglas:** *lampaglās* Q 21 (Ms), 112a (ON I-IV), 117a (La, Ja), 121a (Ja); *lampajlās* Q 121c (Dm); **glas:** Q 3 (Wg, Wti); *glās* Q 202 (ON I, III, IV); *glās* L 417 (Zg, Wti), 422 (Edn), Q 7 (Edn), 35 (Em, Hk, Wa), 113 (ON I-IV), 121b (WS); *jlās* Q 121 (Dm).

GAASKAP

(N 95, 247; monogr.)

[De gaaskap of gaaskorf die zich onder de kooi van de veiligheidslamp bevindt.]

gaaskap: *gāskap* L 265 (Em, Ms), 374 (Ms), 422 (Edn), 426 (Ms), 433 (Ms), Q 16 (Ms), 21 (Ms), 35 (Em, Hk, Wa), 111 (ON I, III, IV), 113 (Em, ON I-IV), 117a (La, Ja); *jāskap* Q 121 (Dm, Wa), 121a (Ja), 121b (WS), 121c (Dm); **gaaskapje:** *jāskepja* Q 121c (Dm); **gaaskorf:** *gāskø.rəf* Q 202 (ON I, III, IV); **korf:** *kørf* Q 112a (ON I-IV); **draadnet:** *drōtnef* L 417 (Zg, Wti); **cilinder:** *tsilindār* Q 121c (Dm); **dobbelzeef:** *dobalzēf* Q 7 (Edn); **zift:** *zēft* Q 3 (Wg, Wti).

PIT

(N 95, 249; N 95, 243; monogr.)

[De lampepit van de veiligheidslamp.]

lampepit: *lampəpet* L 374 (Ms), 433 (Ms), Q 7 (Edn), 117 (ON II, Em, Hk); **wiek:** Q 3 (Wg, Wti); *wik* K 361 (Zr); *wek* Q 35 (Em, Hk, Wa), 117a (La, Ja), 121 (Dm, Wa), 121a (Ja), 121b (WS), 121c (Dm); *wēk* L 417 (Zg, Wti), 426 (Ms), Q 7 (Edn), 15 (Ms), 16 (Ms), 21 (Ms), 111 (ON I, III, IV), 112a (ON I-IV); *wēk* Q 202 (ON I, III, IV); **lampewiek:** *lampəwēk* Q 16 (Ms); **vlam:** L 422 (Edn), Q 12 (Zg, Edn), 35 (Em, Hk, Wa); **kous:** L 433 (Ms); **kousje:** *køjskə* L 374 (Ms); **sok:** *søk* Q 117a (La, Ja); **stromp:** *štrompf* Q 121 (Dm); **zūndsnoer:** *tsyntšnōr* Q 121c (Dm); **docht:** *døxt* Q 121 (Dm), 121c (Dm); *døx* Q 113 (ON I-IV).

AANSTEKER

(N 95, 246; monogr.)

[Inrichting voor het ontsteken van een veiligheidslamp.]

Al naar gelang het fabriikaat van de lamp, worden verschillende soorten aanstekers toegepast. Bij de veiligheidslamp van Wolf bijvoorbeeld wordt een systeem gebruikt waarbij van fosfor voorziene stroken tot ontbranding worden gebracht. Andere lampen werken met vuursteentjes die door middel van een aan de onderzijde van de lamp aangebrachte draaiknop worden voortbrengen (Heise/Herbst pag. 122-123).] **aanstecker:** Q 3 (Wg, Wti); *ānstēkər* L 417 (Zg, Wti); **ontstecker:** L 422 (Edn), Q 121 (Wa), 121a (Ja); *ontstēkər* L 265 (Em, Ms), 433 (Ms); *ontstēkər* L 374 (Ms); *ontstēkər* Q 113 (ON I-IV), 117 (ON II, Em, Hk); *øntstēkər* L 426 (Ms); **ontsteking:** *ontstēkən* L 374 (Ms); *ontstēkən* Q 16 (Ms); **klitser:** *klitšər* Q 35 (Em, Hk, Wa), 111 (ON I, III, IV), 113 (ON I-IV), 121 (Dm), 121c (Dm); *kli.tšər* Q 202 (ON I, III, IV); **aanklitser:** *āklitšər* Q 113 (Em); **ketser:** *ketšər* Q 21 (Ms); **zūnder:** *tsyndər* Q 117a (La, Ja), 121 (Dm), 121c (Dm); *zyndər* Q 112a (ON I-IV); **pitser:** *petšər* Q 15 (Ms).

VUURSTEEN

(N 95, 245; monogr.)

[De vuursteen uit het ontstekingsmechanisme van de veiligheidslamp.]

vuursteen: Q 35 (Em, Hk, Wa); *vjūrštejn* Q 16 (Ms), 111 (ON I, III, IV); *vjūrštē* Q 113 (ON I-IV), 117 (ON II, Em, Hk); *vjūrštē* Q 121c (Dm); **zūndsteen:** *tsyntštē* Q 117a (La, Ja); **vuursteentje:** *vyrštenkə* L 265 (Em, Ms); *vyrštenkə* L 426 (Ms), Q 15 (Ms); *vjūrštejnə* L 433 (Ms), Q 21 (Ms); *vjūrštenjə* Q 113 (Em), 117 (ON II, Em, Hk); *vjūrštenjə* Q 121 (Dm, Wa), 121c (Dm); *vy.ərštēnjə* Q 121a (Ja), 121b (WS); *vjūrštenjə* Q 121 (Dm); *vy.əršt.əntjə* Q 202 (ON I, III, IV); *vørštejnə* L 374 (Ms); **vonkensteentje:** Q 3 (Wg, Wti); **steentje:** *štenjə* Q 112a (ON I-IV); *stējnə* L 422 (Edn); **capsule:** Q 7 (Edn); *kapsøl* L 417 (Zg, Wti); **karmosje:** *kərmøskə* Q 7 (Edn).

SLAGHOEDJE VAN VEILIGHEIDSLAMP

(monogr.)

[Naast vuursteentjes gebruikte men vroeger ook slaghoedjes voor het aansteken van de veiligheidslamp.]

knalhoedje: *knalhøtšə* Q 121 (Dm).

II.5

EEN VEILIGHEIDSLAMP AANSTEKEN

(N 95, 250; monogr.)

[Een veiligheidslamp met behulp van het ontstekingsmechanisme aansteken.]

aansteken: Q 3 (Wg, Wti); *ānstēkə* L 374 (Ms), 417 (Zg, Wti), 433 (Ms); *āstēkə* Q 111 (ON I, III, IV), 112a (ON I-IV), 113 (ON I-IV), 117 (ON II, Em, Hk); *ānstēkə* Q 7 (Edn); **aandoen:** *ā.ndū.n* K 361 (Zr); **aanmaken:** L 422 (Edn), 426 (Ms), Q 12 (Zg, Edn); *ānmākə* L 374 (Ms), Q 16 (Ms); **aanketsen:** *ānketšə* Q 15 (Ms), 21 (Ms); **klitsen:** *klitšə* Q 121 (Dm, Wa), 121c (Dm); **aanklitsen:** *āklitšə* Q 35 (Em, Hk, Wa), 111 (ON I, III, IV), 113 (Em, ON I-IV), 117 (ON II, Em, Hk), 121 (Dm), 121a (Ja), 121b (WS); *ā.kli.tšə* Q 202 (ON I, III, IV); **entzünden:** *entsyndə* Q 121c (Dm); **aanzünden:** *ātsyndə* Q 117a (La, Ja); **zünden:** *tsyndə* Q 121 (Dm), 121c (Dm); *zyndə* Q 112a (ON I-IV).

KOPEREN MIJNLAMP

(N 95, 262a; N 95, 262b; N 95, 129; monogr.; N 95, 242)

[Uit koper, volgens Lochtman (pag. 47) ook uit messing vervaardigde benzinelamp.

In de Nederlandse mijnen was de koperen lamp een onderscheidingsteken dat door iedereen die opzichter of hoger was, werd gedragen. In de mijnen van Zwartberg en Waterschei kon men volgens de invuller uit L 417 aan de koperen mijnlamp de ingenieurs herkennen. Naast de controle op mijn gas was de koperen mijnlamp, aldus een respondent uit Q 113, ook nodig toen men nog met het kompas de richting moest aangeven. Een ijzeren lamp zou het kompas laten afwijken van het noorden.]

koperen mijnlamp: *koapərə mīnlamp* L 374 (Ms); **koperen lamp:** L 433 (Ms), Q 33 (Em); *kōpərə lamp* L 426 (Ms), Q 21 (Ms); *koapərə lamp* Q 112a (ON I-IV); *koapərə lamp* L 374 (Ms); *kūpərə lamp* L 417 (Zg, Wti); *kūpərə lamp* Q 113 (Em); *kuapərə lamp* Q 35 (Em, Hk, Wa), 111 (ON I, III, IV), 117a (La, Ja); *ku.apərə la.mp* Q 202 (ON I, III, IV); *kofərə lamp* Q 121 (Dm, Wa), 121a (Ja), 121b (WS); **koperen benzinelamp:** *kofərə benzīnlamp* Q 121 (Dm); **koperen pot:** Q 3 (Wg, Wti); **koperlamp:** *kōpərlamp* L 265 (Em, Ms); *kofərlamp* Q 121 (Dm); **koperbenzinelamp:** *kofər benzīnlamp* Q 121c (Dm); **messinglamp:** *meseṅlamp* Q 16 (Ms); *mesīṅlamp* Q 121 (Dm); **messing benzinelamp:** *mesīṅ benzīnlamp* Q 121c (Dm); **blanke lamp:** Q 112a (ON I-IV); *blanjə lamp* Q 113 (Em, ON I-IV); **opzichterslamp:** L 433 (Ms), Q 33 (Em); **stijgerlamp:** *stīgərlamp* Q 33 (Em); *stījərlamp* Q 121c (Dm); **stijgerslamp:** *stīgərlamp* Q 113 (ON I-IV); *st.īgərsla.mp* Q 202 (ON I, III, IV); **benzinelamp:** Q 3 (Wg, Wti); *benzīnlamp* Q 21 (Ms), 121

(Dm); **veiligheidslamp:** Q 15 (Ms).

Vervoer

Algemeen

TRANSPORT

(N 95, 610; N 95, 611; monogr.; Vwo 787; Vwo 827)

[Algemene benaming voor alles wat in het ondergronds bedrijf verband houdt met het vervoeren van personeel, materiaal, kolen en stenen.]

transport: L 417 (Zg, Wti), 422 (Edn), 426 (Ms), Q 3 (Wg, Wti), 7 (Edn), 12 (Zg, Edn), 15 (Ms), 16 (Ms), 111 (ON I, III, IV), 112a (ON I-IV), 113 (ON I-IV), 121 (Dm, Wa), 121b (WS), 121c (Dm); *transport* (Brn, Zr, Hn, Zg, Wg, Wti, Edn); *tra.nspōrt* K 361 (Zr); *transpōr* L 417 (Zg, Wti); *tra.nspōr* K 361 (Zr); **vordering:** *vōrderēṅ* Q 111 (ON I, III, IV), 112a (ON I-IV); **vorderung:** *vōdərūṅ* Q 121 (Dm); **vervoer:** Q 3 (Wg, Wti), 35 (Em, Hk, Wa), 121 (Dm, Wa), (Brn, Zr, Hn, Zg, Wg, Wti, Edn); *vərvu.ər* Q 202 (ON I, III, IV); *vərvōr* L 426 (Ms), Q 16 (Ms), 111 (ON I, III, IV), 113 (Em, ON I-IV), 117 (ON II, Em, Hk), 121 (Dm), 121c (Dm); *vərvōr* Q 117a (La, Ja); **afvoer:** Q 33 (Em); **materiaaltransport:** *materialtransport* L 433 (Ms).

TRANSPORTEREN

(N 95, 610; N 95, 611; monogr.)

[In het algemeen personen, materiaal, kolen en stenen vervoeren.]

vervoeren: *vərvōrə* Q 121 (Dm), 121c (Dm); **vorderen:** *vōrdərə* Q 121a (Ja); *vōdərə* Q 117a, 121 (Dm), 121c (Dm); **transporteren:** *transportərə* L 374 (Ms); het volgende woordtype is van toepassing op het transport met behulp van een schudgoot: **schütteln:** *šytələ* Q 121 (Dm); het volgende woordtype is van toepassing op het transport met behulp van slepers: **slepen:** *šlēfə* Q 121 (Dm), 121c (Dm).

VERVOERSTEENGANG

(monogr.)

[Steengang die voornamelijk wordt gebruikt voor het vervoer van de gewonnen kolen.]

transportbouveau: (Brn, Zr, Hn); **bouveau:** *bəvō* (Zg, Wti, Edn).

TOEVOERGALERIJ

(N 95, 373; monogr.; N 95, 280 add.)

[Galerij die in hoofdzaak wordt gebruikt voor de aanvoer van materiaal. Zie afb. 1.

De woordtypen „kopstrek” (Q 117a, 121c), „kopvoie” (K 361), „kopgalerij” (L 417), „kop” (Q 12) en „kopbouveau” (L 286) duiden erop dat de toevoergalerij zich aan het boven-einde van de pijler bevindt.

Het woordtype „H.T.” (L 265, Q 33) is een afkorting voor „houttoevoer”.]

houtbaan: Q 111 (ON I, III, IV); **hōtbān** Q 112a (ON I-IV), 113 (Em, ON I-IV), 117 (ON II, Em, Hk); **hō.t.b.ān** Q 202 (ON I, III, IV); **hōtsbān** Q 117a (La, Ja), 121 (Dm), 121b (WS), 121c (Dm); **houtenvoie:** *hōwtānvuj* L 422 (Edn); **houtstrek:** *hōtsstrek* Q 121 (Dm), 121c (Dm); **houtweg:** *hōt-wēax* Q 113 (ON I-IV); **houtvloer:** Q 16 (Ms); **houttoevoer:** L 426 (Ms); **h.t.:** L 265 (Em, Ms), Q 33 (Em); **toevoer:** L 374 (Ms), Q 35 (Em, Hk, Wa); *tuvūr* Q 21 (Ms); **houttoevoergalerij:** *hōwtuvōrgaləri* L 433 (Ms); *hōstuvuōrgalərej* Q 121a (Ja); **houtgalerij:** *hōwtgaləri* Q 15 (Ms); **kopstrek:** *kōpstrek* Q 117a (La, Ja), 121c (Dm); **kopgalerij:** *kōpgalərej* L 417 (Zg, Wti); **kopvoie:** *kōpvoj* K 361 (Zr); **kop:** Q 12 (Zg, Edn); **kopbouveau:** *kōp-bəvo* L 286 (Edn); **tweede voie:** *twīdā vuj* L 417 (Zg); **pijler:** Q 3 (Wg, Wti); *pelē* L 417 (Wti).

VERVOERGALERIJ

(N 95, 377; monogr.; Vwo 255; Vwo 303; Vwo 305; Vwo 662; Vwo 789; Vwo 829; Vwo 838; Vwo 840)

[Galerij die de voet van de pijler met een dwarsgang of een blinde schacht verbindt. Zie afb. 1. Uit de antwoorden en de opmerkingen van een aantal invullers uit Belgisch Limburg (L 422, Q 3, Q 12) blijkt dat de transportgalerij ook een grondgalerij kan zijn. Het monografisch materiaal uit de studies van Vanwonterghem en De foin is, ook waar het samenstellingen betreft die eerder duiden op een grondgalerij („voetbaan”, „voetgalerij”), om die reden in dit lemma opgenomen. Zie ook het lemma GRONDGALERIJ.]

afvoergalerij: *āfvōrgaləri* L 426 (Ms), 433 (Ms), Q 15 (Ms), 16 (Ms), 111 (ON I, III, IV); *āfvōrgalərej* Q 113 (ON I-IV), 117 (ON II, Em, Hk); *āfvōrgalərej* Q 113 (Em); *āf-v-ōrgalər-ēj* Q 202 (ON I, III, IV); **afvoerstrekk:** *āfvōrstrek* Q 112a (ON I-IV), 121 (Dm), 121c (Dm); *āfvār-strek* Q 117a (La, Ja); **afvoerbaan:** *āfvōrbān* Q 113 (ON I-IV); **afvoer:** (ON II); *āfvōr* L 374 (Ms), Q 21 (MS); **afvoertoer:** *āfvuārtūr* Q 117a (La, Ja); **vervoergalerij:** *vārvūrgalərēj* (Brn, Zr, Hn, Zg, Wg, Wti, Edn); **transportgalerij:** *trānsportgalərēj* (Brn, Zr, Hn, Zg, Wg, Wti, Edn); **transportbaan:** *trānsportbān* Q 121c (Dm); **vorderstrek:** *vōrdārstrek* Q 121c (Dm); **kolenstrek:** *kōlāstrek* Q 121b (WS); **kolenbaan:** *kōlābān* Q 121 (Dm); **costresse:** *kōstres* Q 3 (Wg, Wti); *kōstres* (Hn, Wti); *kōstres* (Brn, Zr, Hn, Zg, Wg, Wti, Edn); **riempassage:** *rimpasās* (Brn,

Zr, Hn, Zg, Wg, Wti, Edn); **bandgalerij:** *bāntgaləri* Q 35 (Em, Hk, Wa); **eerste galerij:** *ērstēgalərēj* (Brn, Zr, Hn, Zg, Wg, Wti, Edn); **eerste voie:** *ērstē vōj* (Brn, Zr, Hn, Zg, Wg, Wti, Edn); **kolenvoie:** *kōlāvuj* Q 7 (Edn); **voetbaan:** *vutbān* (Brn, Zr, Hn, Zg, Wg, Wti, Edn); **voetgalerij:** *vutgalərēj* (Brn, Zr, Hn, Zg, Wg, Wti, Edn); **voet:** L 422 (Edn); *vōt* Q 12 (Zg, Edn); **centraal:** *sentrāl* Q 112a (ON I-IV).

BANDGALERIJ

(N 95, 376; monogr.)

[Galerij waarin het transport met behulp van een transportband plaatsvindt. Een bandgalerij kan zowel een aanvoer- als een afvoergalerij zijn (Lochtman pag. 58).]

bandgalerij: Q 113 (ON I-IV); *bāntgaləri* Q 35 (Em, Hk, Wa), 111 (ON I, III, IV); *bāntjīgaləri* L 426 (Ms), 433 (Ms), Q 15 (Ms), 16 (Ms), 21 (Ms); *bā.nī-galər-ēj* Q 202 (ON I, III, IV); *bāntgalərej* Q 113 (Em); **bandstrek:** *bāntstrek* Q 112a (ON I-IV), 117a (La, Ja), 121 (Dm), 121b (WS), 121c (Dm); **het band:** *at bā.nī* Q 121 (Wa); **mecogang:** *mekogān* Q 3 (Wg, Wti); **transportvoie:** *trānsportvuj* Q 7 (Edn); **riemvoie:** *rimvuj* L 422 (Edn); **afvoer:** *āfvōr* L 374 (Ms), Q 117 (ON II, Em, Hk).

VERVOERPAND

(N 95, 380; monogr.; Vwo 81; Vwo 584)

[Het pand van een pijler of een mijngang waarin het transportmiddel, bijvoorbeeld een schudgoot of een transportband, geplaatst is.

Het woordtype „rutschengang” (Q 121) is de benaming voor het gedeelte van de galerij, waar zich de schudgoot bevindt. Ook de opgaven „bakkenpassage” en „passage de bacs” zijn specifiek van toepassing op een pand waarin een schudgoot is geplaatst.]

transportpand: Q 7 (Edn); *trānsportpanjij* Q 21 (Ms); **vervoerspand:** Q 121 (Wa); *vārvōrspanjij* L 426 (Ms), 433 (Ms), Q 15 (Ms), 16 (Ms); *vārvu.rspank* Q 121a (Ja); *vārvōrs-pant* Q 117a (La, Ja); **vorderpand:** *vōrdārpank* Q 112a (ON I-IV), 117 (ON II, Em, Hk); *vōdārpank* Q 121 (Dm), 121c (Dm); *vōrdārpan* Q 111 (ON I, III, IV); **vaarpand:** Q 113 (ON I-IV); **transporthēve:** *trānsportthēf* Q 3 (Wg, Wti); **vaarweg:** *vārwēx* Q 113 (Em); **passagekant:** L 422 (Edn); **vervoerafdeling:** Q 35 (Em, Hk, Wa); **transportstrekdeel:** *trānsportstrekdel* Q 121c (Dm); **rutschengang:** *rutšōjan* Q 121 (Dm); **passage des bacs:** *pasās dā bak* (Brn, Zr, Hn, Zg, Wg, Wti, Edn); **bakkenpassage:** *bakapasās* (Brn, Zr, Hn, Zg, Wg, Wti, Edn).

II.5



Afb. 67. personentrein

Vervoer van personen

PERSONENVERVOER

(N 95, 713; N 95, 611; monogr.)

[Algemene benaming voor het transport van personen.]

personenvervoer: L 426 (Ms), Q 15 (Ms), 21 (Ms), 33 (Em), 35 (Em, Hk, Wa), 117a (La, Ja), 121 (Wa), 121a (Ja), 121b (WS); *pársónavurvúr* L 265 (Em, Ms); *pársónavurvør* L 433 (Ms), Q 113 (Em), 117 (ON II, Em, Hk); *pársónavurvur* Q 202 (ON I, III, IV); *pársónavurvør* Q 121c (Dm); *pársónavurvør* Q 113 (ON I-IV); *pársónavurvør* Q 117a (La, Ja); *persuánavurvør* Q 121 (Dm), 121c (Dm); *persuánavurvør* L 374 (Ms); *persónavurvúr* Q 111 (ON I, III, IV); **personeelvervoer:** Q 3 (Wg, Wti); *personelvurvúr* L 422 (Edn); **transport personeel:** L 422 (Edn), Q 3 (Wg, Wti), 12 (Zg, Edn); *transpør personel* L 417 (Zg, Wti); *transpør personel* K 361 (Zr); *transpør personel* K 361 (Zr); **transport personeel:** Q 7 (Edn); **transport van personeel:** Q 12 (Zg, Edn); de volgende opgaven duiden personenvervoer met behulp van liftkooien aan: **transporteren per zeeltog:** *transportera per zeltsox* Q 121 (Dm), 121c (Dm); **zeelvaart:** *zèlvárt* Q 112a (ON I-IV), 121 (Dm); *zeilvárt* Q 121a (Ja); de volgende uitdrukking werd op de Domaniale mijn gebruikt wanneer men bij het schachtvervoer overging van materiaal- op personentransport: **het**

gaat aan lui: *at jèt a. ly* Q 121 (Dm), 121c (Dm).

PERSONENTREIN

(N 95, 714; N 95, 611)

[Trein bestemd voor het vervoer van personen. Zie ook afb. 67.]

personentrein: L 426 (Ms), 433 (Ms), Q 15 (Ms), 21 (MS), 35 (Em, Hk, Wa), 121 (Wa), 121a (Ja); *persónatrejn* Q 111 (ON I, III, IV), 113 (ON I-IV); *persónatrejn* Q 112a (ON I-IV); *persoanatrejn* L 374 (Ms); *persónatrejn* Q 113 (Em); **personetog:** *persónatsox* Q 117a (La, Ja), 121b (WS); *pársónatsox* Q 121c (Dm); *pársónatsox* Q 202 (ON I, III, IV); *persuánatsox* Q 121 (Dm), 121c (Dm); *perzuánatsox* Q 121 (Dm); **personeelstrein:** *persónalstrèjn* L 286 (Edn); **personeelstrein:** Q 3 (Wg, Wti); *personeltrejñ* L 422 (Edn); *persóneltrejñ* L 417 (Zg, Wti); **personeelstrein:** *persónelstrèjn* L 286 (Edn); **personeeltram:** Q 12 (Zg, Edn); **trammetje:** *tremkø* Q 7 (Edn); **treintje:** *trejntsa* L 286 (Edn); **trein:** *trè.n* K 361 (Zr); **togje:** *søxskø* L 426 (Ms).

TREINGELEIDER

(N 95, 715)

[De man die ondergronds verantwoordelijk is voor de goede gang van zaken bij het vervoer van personeel door middel van personentreinen. Uit

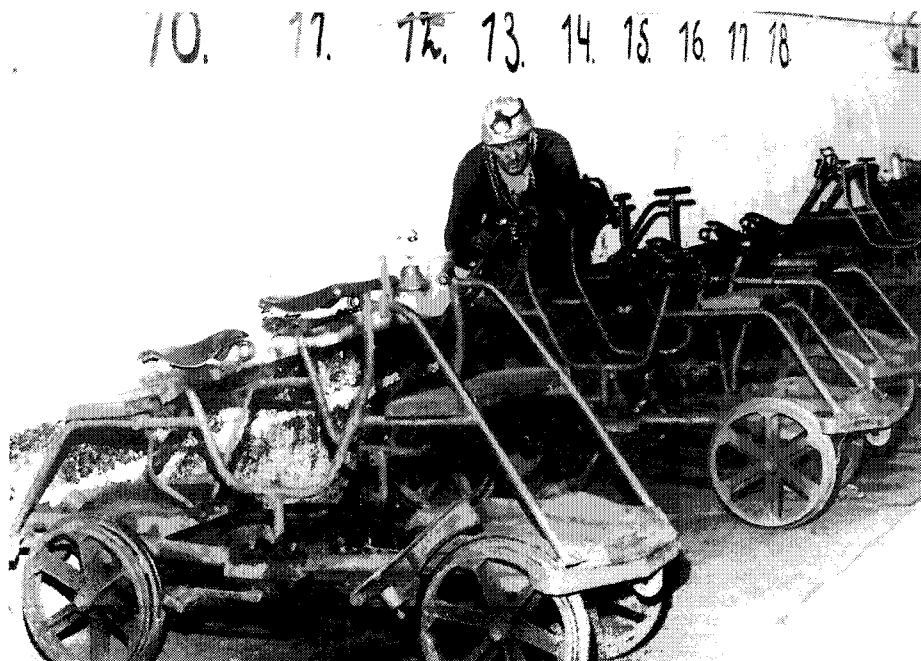

Afb. 68. mijnfietsen

de opgave „chef porion” uit L 286 voor de mijn van Eisden blijkt dat deze daar ook de functie van treingleider vervult.]

treingleider: L 426 (Ms), 433 (Ms), Q 15 (Ms), 21 (Ms), 35 (Em, Hk, Wa), 112a (ON I-IV), 121 (Dm, Wa), 121a (Ja), 121b (WS); *trējngalējdār* Q 113 (Em); *trējngal'ejdār* Q 202 (ON I, III, IV); *trējngalējdār* Q 111 (ON I, III, IV); *trējnālējdār* Q 121c (Dm); **togführer:** *tsoxfjyrār* Q 117a (La, Ja); **togbegeleider:** *tsoxbajlajtār* Q 121 (Dm), 121c (Dm); **vorderofficier:** *vørdarøfasēr* Q 113 (ON I-IV); **chef trein:** L 422 (Edn), Q 7 (Edn); *šef trē.n* K 361 (Zr); *šef trējn* L 417 (Zg, Wti), Q 3 (Wg, Wti); **stijger van het vervoer:** *štijār van at vər vør* Q 121 (Dm), 121c (Dm); **treinstijger:** *trējnštigār* L 433 (Ms); **chef personnel:** Q 12 (Zg, Edn); **chef porion:** *šef pərjō* L 286 (Edn); **chef statie:** Q 7 (Edn).

MIJNFIETS

(monogr.; Vwo 512; Vwo 818)

[Fiets op vier wielen die op rails past en geschikt is voor het transport van meerdere personen. Zie afb. 68.

De invuller uit Q 121 merkt daarover op dat er op de Domaniale mijn met zo'n fiets drie personen vervoerd konden worden: één man moest trappen en twee man konden achterop mee. Daar-

naast bestond er ook een tandemuitvoering waarbij twee man moesten trappen en vier passagiers konden meerijsen.]

mijnfiets: *mējnfits* (Brn, Zr, Hn, Zg, Wg, Wti, Edn); **kuilfiets:** *kulfits* Q 121 (Dm); **fiets:** *fets* Q 21 (Ms); **vélo:** *vēlo* (Brn, Zr, Hn, Zg, Wg, Wti, Edn).

Schachtvervoer

SCHACHTBOK, SCHACHTTOREN (zie kaart)

(N 95, 12; N 95, 74; monogr.; N 95, add.; Vwo 108; Vwo 676; Vwo 678)

[De bovengrondse stalen of betonnen constructie waarin de schachtwielen zijn gemonteerd. Zie afb. 69.]

schachtbok: *sxaxtbok* (Brn, Zr, Hn, Zg, Wg, Wti, Edn); *sxaxbok* Q 111 (ON I); *šaxtbok* L 265 (Em, Ms), 374 (Ms), 433 (Ms); *šāxtbok* Q 117a (La, Ja); *šaxbok* Q 21 (Ms), 35 (Em, Hk, Wa), 111 (ON I, III, IV), 113 (Em, ON I-IV), 117 (ON II, Em, Hk); *šaxbok* Q 33 (Em), 111 (ON I), 112a (ON I-IV), 113 (Em), 117a (La, Ja); *šaxbuk* Q 33 (Em); *šaxbok* Q 15 (Ms); *šā.t.bo.k* Q 202 (ON I, III, IV); *šātbok* Q 121 (Dm, Wa), 121c (Dm); *šātbok* Q 121a (Ja); **schachtoren:** *sxaxtōra* (Brn,

II.5

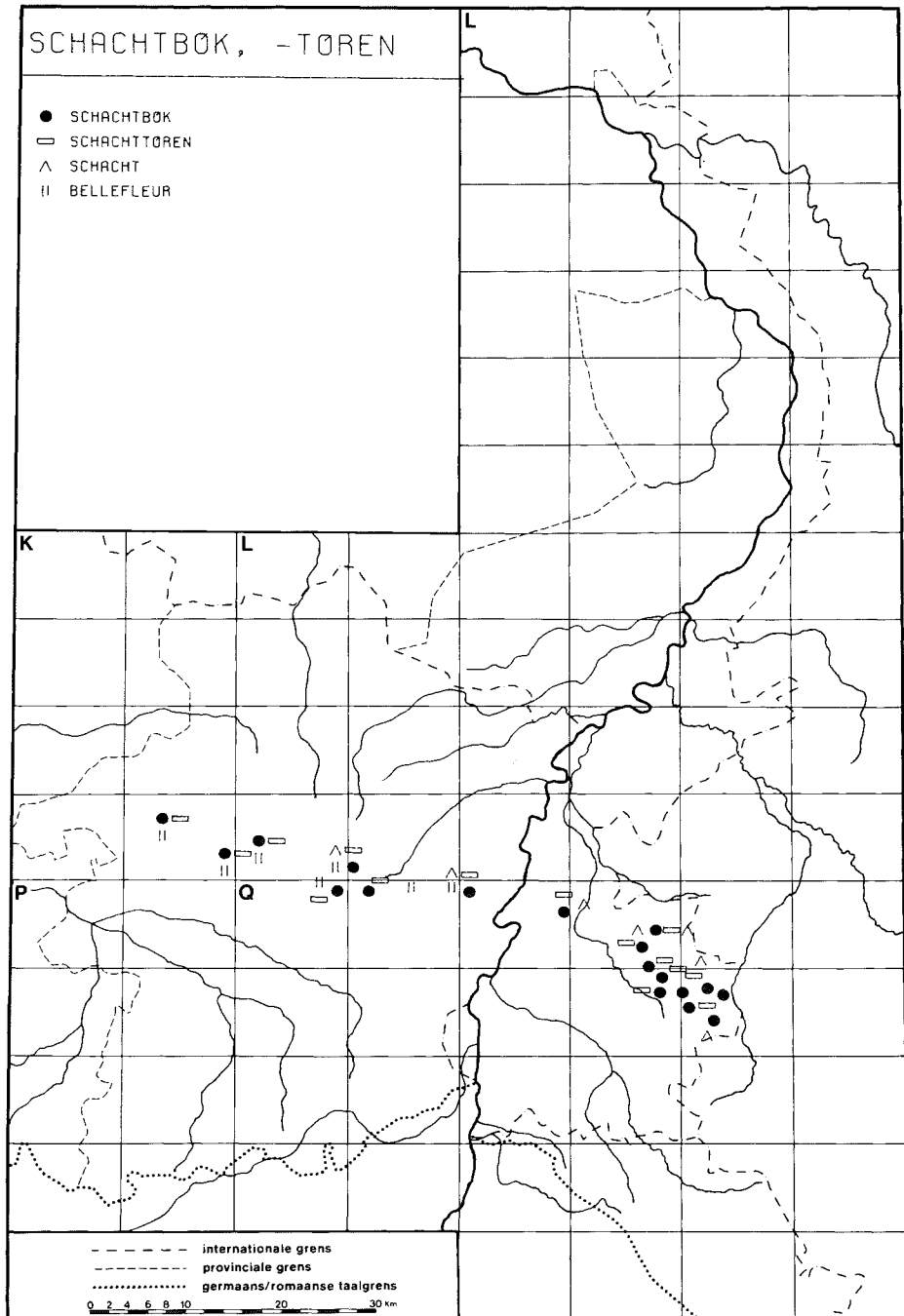



Afb. 69. schachtbok, schachttoren

Zr, Hn, Zg, Wg, Wti, Edn); *šaxtörän* L 433 (Ms); *šaxtorä* L 265 (Em, Ms); *šaxtoara* L 426 (Ms), Q 15 (Ms), 16 (Ms); *šaxtörä* Q 21 (Ms); *šaxtúra* Q 113 (ON I-IV), 117 (ON II, Em, Hk); *šattuärän* Q 121a (Ja); **schacht**: *sxax* Q 12 (Zg, Edn); *šax* L 426 (Ms), Q 117 (ON II, Em, Hk); *šaxt* L 374 (Ms); *šär* Q 121b (WS); **beur**: *bøär* L 286 (Edn); **bellefleur**: L 422 (Edn), Q 7 (Edn), 12 (Zg, Edn); *beläflør* L 417 (Zg, Wti), Q 3 (Wg, Wti); *belflør* (Brn, Zr, Hn, Zg, Wg, Wti, Edn); *belflør* K 361 (Zr), (Brn, Hn, Zg, Wg, Wti, Edn); *belflør* K 361 (Zr), Q 1 (Zg), (Brn, Hn, Zg, Wg, Wti, Edn); **gerüst**: *gærø.s* Q 202 (ON I, III, IV); *gærø.s* Q 111 (ONI, III, IV); **rolstok**: *rolstok* Q 121 (Dm, Wa), 121c (Dm).

SCHACHTMAN, SCHACHTHOUWER

(monogr.; Vwo 123; Vwo 677)

[Arbeider die herstellings- en onderhoudswerkzaamheden aan de bekleding en de transportinstallaties in mijnschachten verricht.]

schachtman: *sxaxtman* (Brn, Zr, Hn, Zg, Wg, Wti, Edn); **schachthouwer**: *šäthøjær* Q 121 (Dm); **beurman**: *bøрман* (Brn, Zr, Hn, Zg, Wg, Wti, Edn).

OPHAALMACHINE

(N 95, 81; monogr.)

[De machine waarmee de kooien in de schacht opgehaald en neergelaten worden. Zie afb. 70.]

ophaalmachine: *ophoalmäšin* Q 15 (Ms);

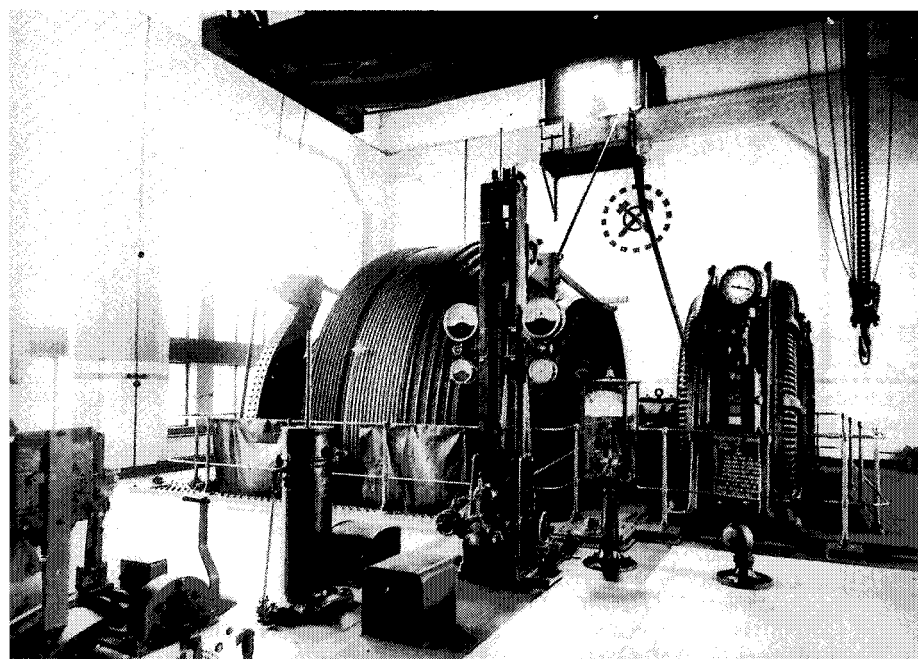

Afb. 70. ophaalmachine

II.5

ophōalmāšīn L 374 (Ms); *ophōlmašīn* Q 111 (ON I, III, IV); *ophōlmašīj* Q 121c (Dm); **extractie-machine:** *etraksīmašīn* Q 3 (Wg, Wti); *ekstraksīmašīn* Q 7 (Edn); **koepe-machine:** *kōpəmašīj* Q 121 (Dm); **vordermachine:** *vōdərmašīj* Q 121 (Dm), 121c (Dm); *vōrdərmašīn* Q 111; *vōrdərmašīn* Q 111 (ON I, III, IV); *vōrdərmašīj* Q 113 (Em); *vōdərmašīj* Q 121a (Ja); **fördermaschine:** *fōrdərmašīj* Q 121 (Dm), 121c (Dm); **kabelmoter:** *kābālmō.tər* Q 117a (La, Ja); **moteur:** *moīq̄r* K 361 (Zr); **machine:** *māšējn* L 417 (Zg, Wti); *māš.ij* Q 202 (ON I, III, IV).

DIEPTEWIJZER

(monogr.)

[Meter op de ophaalmachine die aangeeft op welke diepte de schachtkooi zich bevindt.]

teufenzeiger: *toīfətsējər* Q 121 (Dm).

KOEPE-SCHIJF

(N 95, 93; monogr.; N 95, 94)

[De Koepe-schijf is een onderdeel van de ophaalmachine en wordt daardoor in beweging gezet. Over deze schijf loopt de kabel waaraan aan beide uiteinden de liftkooien hangen. De schijf heeft een trommelvormig uiterlijk en werkt volgens het principe van de wrijvingskracht. Hij dankt zijn naam aan de uitvinder Carl Friedrich Koepe (1835-1922).

Volgens een invuller uit Q 121 werd de Koepe-schijf bovengronds vroeger door stoom en later door elektromotoren aangedreven. Ondergronds geschiedde de aandrijving met perslucht. Zie voor dit laatste ook het lemma KOEPE-LIER.] **koepe-schijf:** *kupəšīf* L 433 (Ms), Q 16 (Ms), 111 (ON I, III, IV), 112a (ON I-IV), 121 (Dm), 121a (Ja), 121c (Dm); *kōpəšīf* Q 7 (Edn), 15 (Ms), 35 (Em, Hk, Wa), 113 (Em, ON I-IV), 117a (La, Ja), 121 (Dm, Wa); *kōpəšējf* L 417 (Zg, Wti); **wrijvingschijf:** Q 3 (Wg, Wti); **zeelschijf:** *zēlšīf* Q 121c (Dm); **kabelschijf:** *kābəlšīf* Q 113 (Em); **trommel:** Q 16 (Ms); *troməl* Q 117 (ON II, Em, Hk); **poulie:** *poli* L 422 (Edn).

OPHAALMACHINIST

(N 95, 134; monogr.)

[De arbeider die de ophaalmachine bedient.]

ophaalmachinist: Q 35 (Em, Hk, Wa); *ophoalmašānes* Q 15 (Ms), 16 (Ms); *ophoalmašīnest* L 374 (Ms), 426 (Ms); *ophōalmāšīnest* Q 33 (Em); *ophōalmāšīnes* Q 117a (La, Ja); *ophōlmašēnes* Q 21 (Ms); *ophōlmašīnes* Q 111 (ON I, III, IV); *ophōlmašīnest* L 433 (Ms); *o.phā.lma.šīnes* Q 202 (ON I, III, IV); *ophālmāšīnes* Q 121a (Ja); **vordermachinist:** *vōrdərmašānest* Q 112a (ON I-IV), 117 (ON II, Em, Hk); *vōrdərmašīnest* Q 121c (Dm); *vōdərmašīaj* L 374 (Ms); *vōdərmašī-*

nes Q 121 (Dm); *vōdərmašānes* Q 121 (Dm); *vōrdərmašīnes* Q 111 (ON I, III, IV); *vōrdərmašānes* Q 113 (Em), 117 (ON II, Em, Hk); **extractiemachinist:** Q 3 (Wg, Wti); *ekstraksīmašānes* Q 7 (Edn); **machinist van de schacht:** L 422 (Edn); **machinist van het beur:** *mašānist >van t- bōr* K 361 (Zr); *mašānest >van t- bōr* K 361 (Zr); **machinist:** Q 12 (Zg, Edn); *mašīnest* L 417 (Zg, Wti), Q 121 (Wa).

SCHACHTWIEL

(N 95, 75; N 95, 80; monogr.; Vwo 523)

[De twee of vier grote kabelschijven die in de schachtbok zijn gemonteerd. Via deze schijven loopt de kabel die de verbinding vormt tussen de kooien en de ophaalmachine. Twee kabelschijven draaien steeds paarsgewijs maar in de omgekeerde richting, omdat de ene kooi daalt terwijl de andere stijgt.

Het woordtype „molette” is volgens de invuller uit K 361 verouderd.]

schachtwiel: *šaxtwīl* L 265 (Em, Ms); *šaxwīl* Q 15 (Ms), 35 (Em, Hk, Wa), 111 (ON I); **wiel:** *wīl* K 361 (Zr); **schachtrad:** *šaxtrāt* L 374 (Ms), 433 (Ms), Q 33 (Em); *šaxrāt* L 426 (Ms), Q 21 (Ms), 111 (ON I, III, IV), 112a (ON I-IV), 113 (ON I-IV), 117 (ON II, Em, Hk); *šāxrat* Q 117a (La, Ja); *šātrat* Q 113 (Em), 121 (Dm), 121c (Dm); *šā.trā.t* Q 202 (ON I, III, IV); *šātrēər* (mv.) Q 121a (Ja); **bellefleurrad:** *beləflōrrāt* L 422 (Edn); **rad van het bellefleur:** *rāt van ət belflōr* Q 1 (Zg); **zeelschijf:** *zēlšīf* Q 112a (ON I-IV), 113 (Em), 121 (Dm), 121c (Dm); *zē.lš.īf* Q 202 (ON I, III, IV); **kabelschijf:** *kābəlšīf* L 374 (Ms), 433 (Ms), Q 7 (Edn), 15 (Ms), 21 (Ms), 33 (Em), 35 (Em, Hk, Wa), 111 (ON I), 113 (Em, ON I-IV), 117 (ON II, Em, Hk), 117a (La, Ja), 121 (Wa), 121a (Ja), 121b (WS), 121c (Dm); **kabeldisque:** *kābāldesk* Q 3 (Wg, Wti); **kabelpoulie:** *kābālpoli* L 422 (Edn); **molette:** *moletə* (Brn, Zr, Hn, Zg, Wg, Wti, Edn); *molet* K 361 (Zr), (Brn, Hn, Zg, Wg, Wti, Edn); *molet* L 417 (Zg, Wti); *maletə* Q 7 (Edn); *maletən* (mv.) Q 3 (Wg, Wti), 12 (Zg); **poulie:** *puli* Q 1 (Zg), (Zr); **rader** (mv.): *rājər* Q 12 (Zg).

SCHACHTKOOI

(N 95, 85; monogr.; Vwo 409; Vwo 438; Vwo 478)

[Liftkooi, meestal met verschillende etages, waarmee personeel, mijnwagens en materiaal ondergronds of bovengronds worden gebracht. Het woordtype „waterkas” wordt volgens de invuller uit K 361 in de mijn van Zolder gebruikt voor de eerste liftkooi. De opgave „kiebel” uit Q 113 was van toepassing op de „mijnkooi ter afslating van mijnwerkers” (Jongeneel pag. 32).]

schachtkooi: *šaxtkoaj* L 374 (Ms); **schachtkouw:**

šaxkəw Q 111 (ON I); **kooi**: Q 35 (Em, Hk, Wa); *kōj* L 433 (Ms), (Brn, Zr, Hn, Zg, Wg, Wti, Edn); *kəaj* Q 21 (Ms); *kəj* L 265 (Em, Ms); *koaj* Q 15 (Ms); **kouw**: *kow* Q 113 (Em); **gerüst**: *gəʀəs* Q 117a (La, Ja), 121b (WS), 121c (Dm); *gəʀəs* Q 113 (Em); *jəʀəs* Q 121 (Dm), 121c (Dm); **korf**: *kəʀf* Q 111 (ON I, III, IV), 117 (ON II, Em, Hk), 121 (Dm, Wa), 121a (Ja), 121c (Dm); *kəʀf* Q 112a (ON I-IV); *kəʀəf* Q 117a (La, Ja); *kə.ʀəf* Q 202 (ON I, III, IV); **schachtkorf**: *šaxkəʀf* Q 113 (ON I-IV); **liftkooi**: *leftkoaj* L 374 (Ms); **lift**: L 422 (Edn); *left* (Brn, Zr, Hn, Zg, Wg, Wti, Edn); *lef* L 426 (Ms), Q 15 (Ms); **kas**: L 417 (Zg, Wti); *kas* K 361 (Zr), L 286 (Edn), Q 1 (Zg), 3 (Wg, Wti), 7 (Edn), 12 (Zg, Edn), (Brn, Zr, Hn, Zg, Wg, Wti, Edn); **waterkas**: *wəʀəkəs* K 361 (Zr); **kiebel**: *kibal* Q 113.

ETAGE

(N 95, 86; monogr.)

[Etage van een liftkooi. Een kooi heeft meestal vier van dergelijke etages.

Volgens de invuller uit Q 202 konden op de vier Oranje-Nassaumijnen 15 man per etage en in totaal 60 man per liftkooi worden vervoerd.]

etage: L 422 (Edn); *etās* L 426 (Ms), Q 35 (Em, Hk, Wa), 113 (ON I-IV); *etās* Q 21 (Ms), 121c (Dm); *ētās* L 374 (Ms); *ēr-ās* Q 202 (ON I, III, IV); **verdiep**: *vərdēp* Q 7 (Edn); **palier**: *pəlĭe* (Brn, Zr, Hn, Zg, Wg, Wti, Edn); **panier**: Q 3 (Wg, Wti); *panjĭr* Q 1 (Zg); *panjē* L 417 (Zg, Wti); de volgende opgaven zijn benamingen voor de diverse etages: **bovenste**: *bəvəstə* L 286 (Edn); **tweede en derde**: *twədə en dərđə* L 286 (Edn); **onderste**: *əndərstə* L 286 (Edn).

SKIP

(N 95, 77; monogr.)

[Bak waarmee kolen in grote hoeveelheden door de schacht vervoerd kunnen worden zonder dat daarbij gebruik gemaakt hoeft te worden van mijnwagens.

Volgens de invuller uit Q 121 werd skipvervoer maar op enkele mijnen toegepast. De Domaniële, de mijn waarvoor hij invult, kende dit systeem bijvoorbeeld niet.]

skip: *skep* L 374 (Ms), Q 121 (Dm).

SKIPVERVOER

(monogr.)

[Kolenvervoer in een hoofdschacht met behulp van een skip.]

skipvordering: *skepvrđəʀəŋ* Q 121 (Dm).

GELEIDINGSBOMEN

(N 95, 96; monogr.)

[Houten geleidingsbomen of stalen geleidingsbalken die aan de schachtbalken zijn bevestigd en ervoor zorgen dat de liftkooien en skips tijdens hun op- en neergaande beweging op hun plaats blijven.

Volgens de invuller uit L 417 zijn de „guiden” die men in de Waterschei gebruikt van hout en is de „guidenage” in de mijn van Zwartberg van ijzer.]

strossbomen: *štrəsbəʀm* Q 113 (Em), 121 (Dm, Wa), 121a (Ja), 121c (Dm); *štrəsbəʀm* Q 33 (Em), 121 (Dm); *štr-əʀs-bəʀm* Q 202 (ON I, III, IV); *štrəsbəʀm* Q 35 (Em, Hk, Wa), 112 (ON I-IV), 113 (ON I-IV), 117 (ON II, Em, Hk); *štrəsbəʀjm* L 433 (Ms), Q 111 (ON I, III, IV); *štrəʀsəʀm* (enk.) Q 119 (La, Ja); *štrəʀsbəʀm* (enk.) Q 117a (La, Ja); *štrəʀsbəʀwm* (enk.) Q 15 (Ms); **stootbomen**: *štəʀsbəʀjm* Q 21 (Ms); *štəʀsbəʀjm* Q 16 (Ms); **sprossbomen**: *šprəʀsbəʀm* Q 121b (WS); **glijbomen**: *glejəbəʀm* Q 111 (ON I); **schachtbomen**: *šaxbəʀjm* L 374 (Ms); **leibomen**: *lejəbəʀwmə* L 433 (Ms); **leibalken**: *lejəbalkə* Q 121 (Dm); **geleiding**: L 374 (Ms); **guidenage**: *gidənāžə* L 422 (Edn); *gidənāš* L 286 (Edn); *gidənāš* L 417 (Zg); *gidərnāš* Q 7 (Edn); **guidage**: *gidās* K 361 (Zr); **guiden van het beur**: *gidə van ət bəʀ* Q 3 (Wg, Wti); **guiden**: *gidən* Q 1 (Zg); *gidə* L 417 (Wti); *gūt* (enk.) K 361 (Zr).

LEISCHOENEN

(N 95, 97; monogr.)

[Geleidingsschoenen van de schachtkooi die met enige speling om de geleidingsbomen van de schacht sluiten.]

strossboomschoenen: *štrəsbəʀmšəŋ* Q 121c (Dm); **stross-schoenen**: *štrəʀsšəʀn* Q 117a (La, Ja); *štrəʀsšəʀn* Q 113 (ON I-IV); **schoenen van de kas**: Q 3 (Wg, Wti); **leischoenen**: *lejšəʀn* L 433 (Ms), Q 15 (Ms), 16 (Ms), 35 (Em, Hk, Wa), 111 (ON I, III, IV); *lejšəŋ* Q 121 (Dm, Wa), 121a (Ja), 121c (Dm); **geleischoenen**: *jəlejšəŋ* Q 121c (Dm); **schoenen**: *šəʀn* Q 112a (ON I-IV); *šəŋ* Q 121 (Dm); **sloef van de kas**: Q 3 (Wg, Wti); **slofften**: K 361 (Zr), L 422 (Edn), Q 7 (Edn); **coussinet** (enk.): *kusəmən* Q 1 (Zg); **chappen**: *šəpə* K 361 (Zr); **paliers**: *pəlĭəs* L 417 (Zg, Wti).

VANGWERK

(N 95, 91; monogr.)

[Inrichting aan de liftkooi die dient om bij kabelbreuk het neerstorten van de kooi te verhinderen.]

gerüstvang: *jəʀəʀsvə.ŋ* Q 121c (Dm); **beveiliging**: L 374 (Ms); de volgende opgaven zijn onderdelen van het vangwerk: **slof**: *šlof* Q 16 (Ms);

II.5

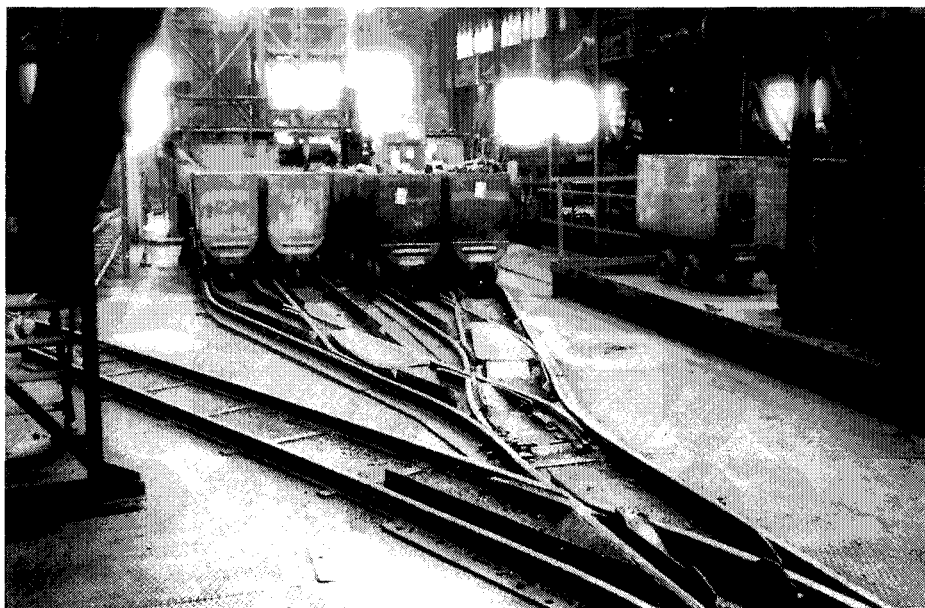

Afb. 71. losvloer

chappen: *šápə* K 361 (Zr); **vangklauwen:** L 433 (Ms), Q 15 (Ms), 121a (Ja); *vaŋkləwə* Q 111 (ON I, III, IV), 112a (ON I-IV), 113 (Em, ON I-IV), 121 (Dm); *v·aŋkl·əwə* Q 202 (ON I, III, IV); *vaŋklawə* Q 21 (Ms), 121 (Dm, Wa), 121c (Dm); *vāŋklawə* Q 117a (La, Ja); **klauwen:** L 422 (Edn); **vangklammen:** Q 3 (Wg, Wti).

LOSVLOER

(N 95, 691; monogr.; Vwo 484; Vwo 655; Vwo 767)

[De plaats waar de mijnwagens uit de liftkooi worden gelost. Zie afb. 71.

Bij de hoofdschachten bevindt zich de losvloer in de schachtoren, bij blinde schachten is de mijn-gang die bij het bovenste gedeelte van de schacht uitloopt meteen de losvloer (Vanwongerghem pag. 187).]

losvloer: L 374 (Ms), 422 (Edn), 426 (Ms), 433 (Ms), Q 15 (Ms), 16 (Ms), 21 (Ms), 35 (Em, Hk, Wa), 113 (Em), 121 (Wa), 121a (Ja), 121b (WS), (Brn, Wti, Edn); *losvlür* Q 111 (ON I, III, IV), 112a (ON I-IV), 113 (ON I-IV), 117 (ON II, Em, Hk); *lpsvlür* (Brn, Zr, Hn, Zg, Wg, Wti, Edn); *lq.s.vluər* Q 202 (ON I, III, IV); **hängebank:** *heŋəbaŋk* Q 113 (Em), 121 (Dm), 121b (WS), 121c (Dm); **hangbank:** *haŋbaŋk* Q 112a (ON I-IV); **schachtplaats:** *sätplätš* Q 121 (Dm); **recet-**

te: (Zg, Wg); *rəset* (Brn, Zr, Hn, Zg, Wg, Wti, Edn); **takken** (mv.): *takə* (Brn, Zr, Hn, Zg, Wg, Wti, Edn); *táka* (Zg); **losplaats:** (Hn); **zeel:** *zēl* Q 121 (Dm); **plancher:** Q 3 (Wg, Wti).

BRUG

(monogr.)

[Benaming voor alle boven elkaar gelegen op-stapplaatsen bij een schacht waar de mijnwerkers in de verschillende etages van de liftkooi kunnen stappen.]

brug: *brøk* (Ms); *brøk* (Dm, WS, ON II).

WAGENTELLER

(N 95, 682)

[Wagenteller, tevens wisselwachter, die bovengronds de nummers van de verschillende afdelingen noteerde wanneer de wagens van de kooi werden gedrukt.]

wagenteller: *wāntselər* Q 121 (Dm), 121c (Dm);

wagensteller: *wānstselər* Q 121 (Dm).

PENNINGENJONGEN

(monogr.)

[Jongen die de penningen met de nummers van de ondergrondse kolenposten van de volle wa-

gens verwijderde, ze op postnummer sorteerde en op het bedrijfsbureau oplas, waar ze genoteerd werden voor het bijhouden van de geproduceerde hoeveelheden.]

markenjong: *markəjoŋ* Q 111.

KOOIAFSLUITING

(N 95, 100; monogr.)

[Algemene benaming voor de afsluiting van een liftkooi.

Volgens de invuller uit Q 15 bezaten de hoofdschachten hekken die via een luchtdruksysteem de schacht afsloten. Een liftkooi was steeds voorzien van deurtjes die alleen van buitenaf gesloten of geopend konden worden. Zie ook het lemma LIFTPERSONEEL.

De „stang” uit Q 121 was een scharnierende, ijzeren stang in de liftkooi, waarop men met de ellebogen kon leunen (Lochtman pag. 55).]

veiligheid: L 374 (Ms); **klappen** (mv.): *klapə* Q 117a (La, Ja); **barrière:** *barilēər* Q 121 (Wa); *bariejr* Q 35 (Em, Hk, Wa); **barrier:** *bəriər* L 286 (Edn); *barir* Q 1 (Zg), 3 (Wg, Wti); *barēr* Q 112a (ON I-IV); *brir* K 361 (Zr); *brēr* L 417 (Zg, Wti), Q 7 (Edn); **brostbarrière:** *brosbarijēr* Q 121 (Dm), 121c (Dm); *brosbarijērə* Q 121 (Dm); **barrièrestang:** *barəjērštaŋ* Q 121a (Ja); **stangbarrière:** *štaŋbarəjēr* Q 113 (Em); **zekerungsstang:** *sexaruŋštaŋ* Q 121c (Dm); **scharnierende ijzeren stang:** *šarnejrəndə izərə štaŋ* L 433 (Ms); **vergrendelstang:** *vərgrendəlštaŋ* Q 111 (ON I, III, IV); **slietstang:** *šlētštaŋ* Q 113 (ON I-IV); **stang:** *štaŋ* L 426 (Ms), Q 121 (Dm), 121b (WS); **beugel:** *bəgal* Q 21 (Ms); **kribbel:** *krəbəl* Q 7 (Edn); **schachtdeur:** *šā.t.dø.ər* Q 202 (ON I, III, IV).

LIFTPERSONEEL

(monogr.)

[Personeel dat bij personenvervoer verantwoordelijk was voor het openen en sluiten van de liftdeuren.]

deurenlui: *djəraly* Q 121 (Dm).

SEINGEVER (zie kaart)

(N 95, 132; N 95 133; monogr.; Vwo 109; Vwo 110; Vwo 700)

[Verantwoordelijke voor het seingeven bij het dalen en stijgen van de liftkooien. Seingever bevinden zich aan iedere hoofdschacht, zowel onder- als bovengronds, en ook aan de tussenschichten en op- en neerbraken. Zij bedienen de lift en zijn vaak belast met het in- en uitladen van de mijnwagentjes (Vanwongerghem pag. 60). Zie voor het woordtype „klopper” (Q 117) ook het lemma SEINEN GEVEN.]

seingever: Q 35 (Em, Hk, Wa), 111 (ON I), 121

(Dm, Wa), 121a (Ja), 121b (WS); *sejngēvər* L 265 (Em, Ms), 374 (Ms), 426 (Ms), 433 (Ms), Q 15 (Ms), 16 (Ms), 21 (Ms), 111 (ON I, III, IV), 113 (ON I-IV); *sējngēvər* (Brn, Zr, Hn, Zg, Wg, Wti, Edn); *s·ejngē.vər* Q 202 (ON I, III, IV); *sejngēvər* Q 33 (Em); *sējngēvər* Q 113 (Em); **aanslager:** *āšlēgər* Q 111 (ON I, III, IV), 117a (La, Ja), 119 (La, Ja); *anšlējər* Q 121 (Dm); *āšl·əgər* Q 202 (ON I, III, IV); *anšlējər* Q 112a (ON I-IV); *anšlējər* Q 121 (Dm); *anšlējər* Q 121c (Dm); **belleman:** *beləman* K 361 (Zr), L 286 (Edn), 417 (Zg, Wti), 422 (Edn), Q 1 (Zg), 3 (Wg, Wti), 7 (Edn), 12 (Zg, Edn); *beləman* (Brn, Zr, Hn, Zg, Wg, Wti, Edn); **beller:** *bełər* (Brn, Zr, Hn, Zg, Wg, Wti, Edn); **klopper:** *kløpər* Q 117 (ON II, Em, Hk); **schachtman:** *šātman* Q 121 (Dm), 121c (Dm); de volgende uitdrukking wordt gebruikt om aan te geven dat iemand van beroep seingever is: **aan de schel zijn:** *an də šel zia/zen* Q 121 (Dm), 121c (Dm).

SEINBEL

(N 95, 92; monogr.)

[De bel waarmee de seingever seinen kan geven aan de ophaalmachinist. Zo kan hij doorgeven of de liftkooi omhoog of omlaag moet en met welke snelheid dit moet gebeuren.]

seinbel: L 426 (Ms), 433 (Ms), Q 15 (Ms), 16 (Ms), 111 (ON I, III, IV), 121a (Ja); **bel:** L 422 (Edn), Q 7 (Edn); *bel* K 361 (Zr), L 286 (Edn), 417 (Zg, Wti), Q 1 (Zg), 3 (Wg, Wti); **schachtbel:** *šaxbel* L 374 (Ms); *šātbel* Q 121b (WS); **schachtschel:** *šātšəl* Q 121c (Dm); **schel:** *šəl* Q 113 (ON I-IV); 121 (Dm), 121c (Dm); **aanslag:** *anšlāx* Q 121 (Dm); *āšlāx* Q 121c (Dm); **seinklepel:** *sejnkłēpəl* Q 21 (Ms); **slager:** *slēgər* Q 117a (La, Ja); **klopper:** *kløpər* Q 117a (La, Ja), 121 (Dm), 121c (Dm); **klophamer:** *klø.phamər* Q 202 (ON I, III, IV); **seinhamer:** *sejnhamər* Q 112a (ON I-IV), 113 (ON I-IV); *sējnhamər* Q 113 (Em); **sein:** L 374 (Ms), Q 121 (Wa).

SEINEN GEVEN

(N 95, 92 add.; monogr.)

[Seinen geven aan de ophaalmachinist om de liftkooi in beweging te zetten.

Het woordtype „kloppen” is volgens de invuller uit Q 121 te verklaren uit het feit dat vóór de invoering van de elektrische seinen, de signalen werden gegeven door middel van een staaldraad die in de schacht was bevestigd en waarvan het uiteinde in de nabijheid van de ophaalmachinist was verbonden met een soort hamer die tegen een vrij hangende, ijzeren plaat klopte. Vandaar dat later bij de elektrische seinen ook van „kloppen” werd gesproken.]

kloppen: *kløpə* Q 111, 121 (Dm); *kløpə* Q 21 (Ms).

II.5

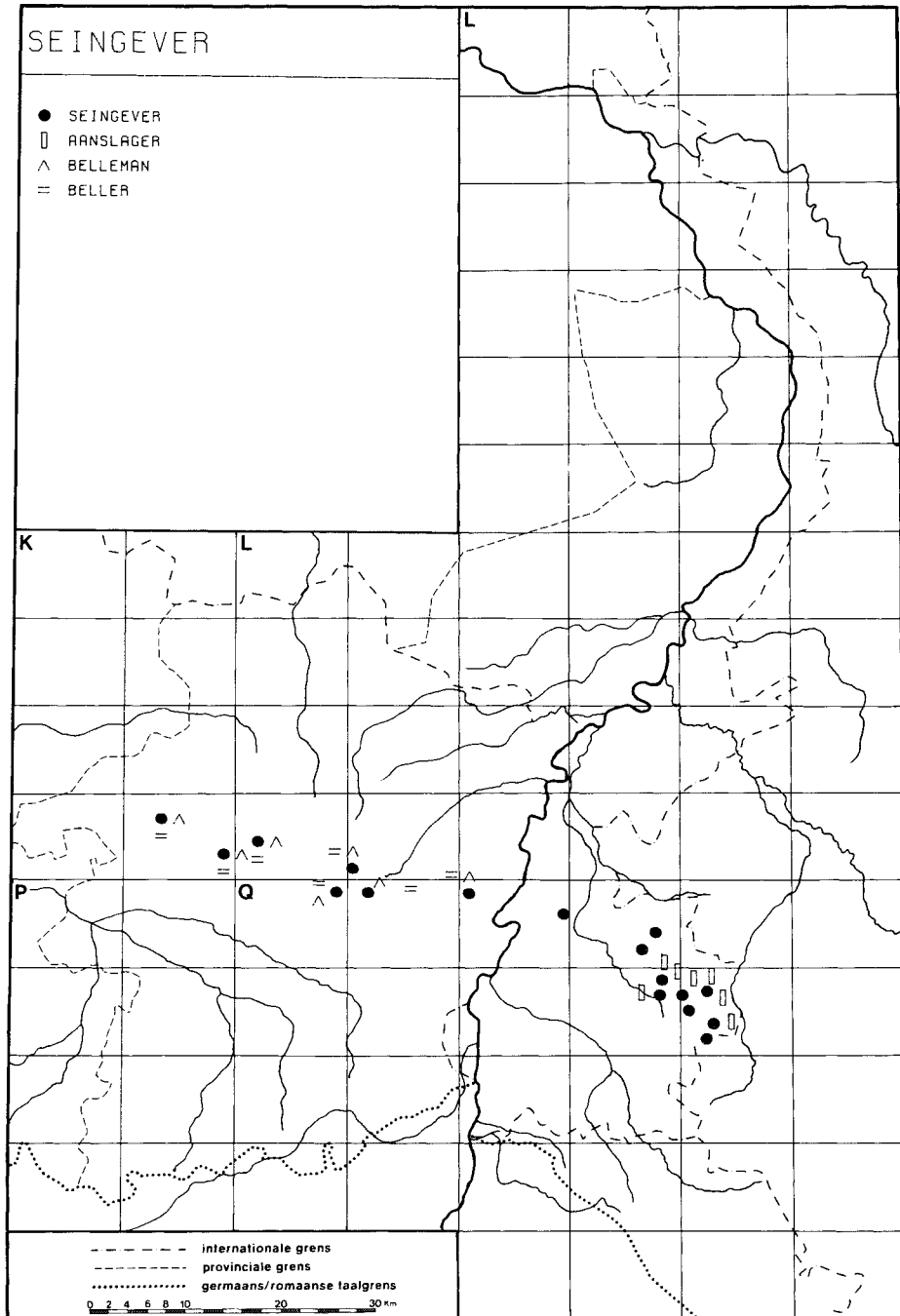

SPREEKBUIS

(N 95, 942 add.)

[Een buis met een doorsnee van ongeveer 5 cm met aan beide uiteinden een verbreding, die vòòr de invoering van de telefoon werd gebruikt als communicatiemiddel bij schachten.]

spraakroor: *šprāx-rōr* Q 113 (ON I-IV); **spreekroor:** *šprēxrōr* Q 121 (Dm); *šprekrōr* Q 113 (ON I-IV); **roor:** *rōr* Q 111.

REGISTRATIEBORD

(N 95, 681)

[Bord waarop de produktie wordt bijgehouden. Op de Domaniale mijn bevond het bord zich ondergronds bij de schacht; het werd bijgewerkt door de seingever.]

vorderbred: *vōdārbrēt* Q 121 (Dm), 121c (Dm); **pinbord:** *penbort* Q 111 (ON I, III, IV).

NUMMEREN

(monogr.; N 95, 677; N 95, 682)

[Mijnwagens met krijt voorzien van een nummer of een merkteken om ze op deze wijze te kunnen tellen.]

nummers: L 422 (Edn); *nōmārā* L 433 (Ms); **nommers:** *nomārā* Q 16 (Ms), 35 (Em, Hk, Wa), 113 (ON I-IV); *nōmārā* Q 113 (Em), 117a (La, Ja), 121 (Dm), 121a (Ja), 121c (Dm); **van een opschrift voorzien:** *van ejn opšreft vōrzēn* L 433 (Ms); **tekenen:** *tēkanā* Q 112a (ON I-IV); **markeren:** Q 3 (Wg, Wti), 7 (Edn); **merken:** Q 113 (ON I-IV); *merkā* L 433 (Ms); *mē.rakā* Q 202 (ON I, III, IV); **aanduiden:** Q 3 (Wg, Wti); **aankrijten:** *āknitā* (Dm, La, WS, ON II, Em).

AFDALEN

(N 95, 82; monogr.; Vwo 33; Vwo 41)

[Zich per lift naar het ondergrondse gedeelte van de mijn begeven.]

afgaan: *afgān* (Brn, Zr, Hn, Zg, Wg, Wti, Edn); *āfgōān*: Q 1 (Zg); *āfgōn* L 422 (Edn), Q 12 (Zg, Edn); *āaf-gōān* L 286 (Edn); *āfgūn* L 417 (Zg, Wti); *āfgōn* Q 7 (Edn); *āfgoā* Q 113 (ON I-IV); *āf.gō.a* Q 202 (ON I, III, IV); *āfjoā* Q 121 (Dm), 121c (Dm); **naar onder gaan:** Q 3 (Wg, Wti); **naar onderen gaan:** *nōā o.ñā ē gōā* Q 117 (ON II, Em, Hk); **onder gaan:** *ōnār guōn* K 361 (Zr); **onderin gaan:** *ōnāren gōn* L 374 (Ms), 433 (Ms); **ondenin gaan:** *ōñāre gōā* Q 117a (La, Ja); **naar onderenin gaan:** *nō o.ñā ē gō.a* Q 202 (ON I, III, IV); **onderaardig gaan:** *ōñārēdiš joā* Q 121c (Dm); **ondergronds gaan:** *ōndārgronts gō* L 265 (Em, Ms); *ōñārgronts gōā* Q 117 (ON II, Em, Hk); **onderaf gaan:** *ōnārāf guōn* K 361 (Zr); *ōnārāf gūn* L 417 (Zg, Wti); **heraf gaan:** *ārāf gōā* Q 117 (ON II, Em, Hk); *ārāf joā* Q 121a (Ja); **afkomen:**

āfko.mā Q 121 (Dm); **af dalen:** *af-dālā* (Brn, Zr, Hn, Zg, Wg, Wti, Edn); **aanvaren:** *ānvārā* Q 21 (Ms); *āvārā* Q 111 (ON I, III, IV), 112a (ON I-IV), 113 (Em); **afvaren:** *āf-vārā* L 374 (Ms), 426 (Ms), Q 15 (Ms), 35 (Em, Hk, Wa), 113 (Em, ON I-IV), 117 (ON II, Em, Hk), 121 (Dm, Wa), 121b (WS); **invaren:** *evārā* Q 119 (La, Ja), 121 (Dm), 121c (Dm); bij de volgende opgaven moet een werkwoord als „gaan” gedacht worden: **naar gen aard in:** *noā an ēāt en* Q 121c (Dm); **het gat in:** *āt gāt en* Q 7 (Edn).

BOVENKOMEN, NAAR BOVEN GAAN

(N 95, 83; monogr.)

[De ondergrondse werken verlaten, naar boven gaan.]

Het woordtype „uitvaren” werd volgens de invuller uit Q 121 op de Domaniale mijn ook gebruikt wanneer men tijdens de dienst naar boven ging, bijvoorbeeld door ziekte of ongeval. Men moest daarvoor een bon hebben, die door de opzichter werd uitgereikt. Zie ook het lemma IEMAND NAAR BOVEN BRENGEN.]

naar de dag gaan: *nō dān dāx gūn* L 417 (Zg, Wti); **naar moeder gaan:** *nō mōjār gūn* L 417 (Zg, Wti); **herop gaan:** *arop gōā* Q 117 (ON II, Em, Hk); **opgaan:** *opjoā* Q 121 (Dm); **van onderin komen:** *va oñāne komā* Q 121c (Dm); **herop komen:** *arop komā* Q 121c (Dm); **bovenop komen:** *bōvanōp kōmā* Q 117a (La, Ja); **bovenkomen:** *bōvākomā* Q 113 (Em); *bovākomā* Q 111 (ON I); **opkomen:** Q 1 (Zg); *opkomā* L 422 (Edn), Q 7 (Edn), 113 (ON I-IV), 121 (Dm), 121c (Dm); *opkōmān* Q 12 (Zg, Edn); *opkōmā* L 426 (Ms); **ovenop gaan:** *ovān op joā* Q 121a (Ja); **naar boven gaan:** *nō bōvāgōn* L 433 (Ms); *nō bō.avāgō.a* Q 202 (ON I, III, IV); **opvaren:** *op-vārā* L 374 (Ms), Q 121b (WS); **uitvaren:** *ūs-vārā* Q 15 (Ms), 21 (Ms), 35 (Em, Hk, Wa), 111 (ON I, III, IV), 112a (ON I-IV), 113 (Em, ON I-IV); *ūs-vārā* Q 121 (Dm, Wa), 121c (Dm); bij de volgende opgave moet een werkwoord als „gaan” gedacht worden: **de dag op:** *dān dāx op* Q 7 (Edn).

IEMAND NAAR BOVEN BRENGEN

(N 95, 717; N 95, 718; N 95, 719; N 95, 720)

[Een zieke, gewonde of verongelukte met behulp van de liftkooi uit het ondergrondse bedrijf naar boven brengen.]

(iemand) uitbrengen: *ūtbreñā* Q 112a (ON I-IV); *ūbtreñā* Q 21 (Ms); **(iemand) heruit brengen:** *rūs bre.ñā* Q 121a (Ja); **(iemand) herop brengen:** *arop bre.ñā* Q 121a (Ja); **(iemand) naar boven brengen:** *noā boāvā bre.ñā* Q 117a (La, Ja); **(iemand) opbrengen:** L 422 (Edn); **(iemand) boven brengen:** L 422 (Edn); **(iemand) de dag opbrengen:** *dān dāx opbreñā* Q 7 (Edn); **(iemand) naar de dag brengen:** Q 3 (Wg, Wti); **(iemand) naar de**

II.5

dag doen: Q 3 (Wg, Wti); (**iemand**) **naar de dag transporteren:** *nuḡ dān dā.x transportēra* K 361 (Zr); (**iemand**) **naar bovenop vervoeren:** *noa bōāvanop vārvōra* Q 113 (ON I-IV); (**iemand**) **uitdragen:** *ūdrāgə* Q 21 (Ms), 111 (ON I, III, IV); (**iemand**) **uitvaren:** *ūt-vārə* L 426 (Ms), Q 117 (ON II, Em, Hk); (**met iemand**) **naar boven gaan:** L 422 (Edn).

TREK

(Vwo 794; monogr.; N 95, 611)
[Eén reis van de liftkooi in de schacht van beneden naar boven of van boven naar beneden. Het woordtype „voortog” (Q 121) is van toepassing op een personentrek 15 minuten voordat het normale personenvervoer aan het begin en einde van de dienst van start gaat.]
trek: *trek* (Brn, Zr, Hn, Zg, Wg, Wti, Edn); **tog:** *tsox* Q 121 (Dm); **zeeltog:** *zēltsox* Q 121c (Dm); **voortog:** *vjrtsox* Q 121 (Dm).

TREKKEN

(Vwo 795)
[Een reis met de liftkooi in de schacht uitvoeren.]
trekken: *trekə* (Brn, Zr, Hn, Zg, Wg, Wti, Edn).

NEERLATEN

(N 95, 611; Vwo 46; monogr.)
[Iets neerlaten in de ondergrond.]
afschikken: *āfšekə* Q 121 (Dm); **aflaten:** *aflāta* (Brn, Zr, Hn, Zg, Wg, Wti, Edn); *āflōsə* Q 121 (Dm); **heraf laten:** *əraf lōsə* Q 121 (Dm), 121c (Dm).

OPHALEN

(N 95, 611)
[Iets uit de ondergrond naar boven halen.]
optrekken: *optrekə* Q 121 (Dm), 121c (Dm).

KOOIAFDELING, KOOIVAK

(N 95, 86; monogr.)
[Het gedeelte van de schacht waar het transport met behulp van liftkooien plaatsvindt.]
kooienafdeling: *koajāfdejlēy* Q 15 (Ms); **korfafdeling:** *kərfafdejlēy* Q 121a (Ja); **koolafdeling:** *kōlāfdejlēy* L 433 (Ms); **vorderafdeling:** *vōrdərafdejlēy* Q 111 (ON I, III, IV); **vervoerafdeling:** Q 121 (Wa); **gerüstabteilung:** *jərosəptaj-luŋ* Q 121c (Dm); **compartiment:** (Brn, Zr, Hn, Zg, Wg, Wti, Edn); **kasvak:** *kas-vak* K 361 (Zr); **korfgang:** *kərfgəŋ* Q 112a (ON I-IV); **gerüstgang:** *jərosəjəŋk* Q 121 (Dm), 121c (Dm); *gərosəjəŋk* Q 121c (Dm); **gerüstschaft:** *gərosəsāx* Q 117a (La, Ja); **vaarschaft:** *vāršax* Q 113 (Em); **vervoerschaft:** *vərvōrsāx* Q 117a (La, Ja).

LADDERAFDELING

(N 95, 87; monogr.)
[Het gedeelte van de schacht waar men door middel van ladders de ondergrond kan bereiken. De ladderafdeling wordt uit veiligheidsoverwegingen aangelegd. Hij wordt gebruikt wanneer het kooivervoer uitvalt. Uit de opmerkingen van de invuller uit Q 15 blijkt dat dit niet vaak is voorgekomen; genoemde zegsman heeft het op de mijn Maurits alleen meegemaakt tijdens een bombardement in de Tweede Wereldoorlog.]
ladderafdeling: *l-edar-afde.leŋ* Q 202 (ON I, III, IV); *ledərafdejlēy* Q 121a (Ja); *lədərāfdejlēy* L 433 (Ms); *lōdərāfdejlēy* Q 111 (ON I, III, IV); *lōdərāfdejlēy* Q 15 (Ms); *lōdərāfdejlēy* Q 33 (Em); **lederafdeling:** *ləjərāfdejlēy* L 374 (Ms), 426 (Ms); **ledderschaft:** *ledərsāx* Q 113 (Em); **leddergang:** *ledərja.ŋk* Q 121 (Dm, Wa); *lōdər-gəŋk* Q 35 (Em, Hk, Wa); **leercompartiment:** *ləjərkompərtəmənt* L 417 (Zg, Wti); **compartiment van de leren:** *kompərtəmənt van də līrən* Q 1 (Zg); **leervak:** *līrvak* K 361 (Zr); **vaarweg:** *vār-wex* Q 112a (ON I-IV); **klim:** Q 121 (Dm), 121c (Dm); *klōm* Q 117a (La, Ja), 121 (Dm); *klōmə* Q 15 (Ms); **klimmes:** *klōməs* Q 117a (La, Ja); **klimmetage:** *klōm-ētāš* Q 113 (ON I-IV); **klimafdeling:** Q 113 (ON I-IV); **klimmegang:** *klōməjəŋk* Q 121 (Dm), 121c (Dm); **schachtleder:** *šātleđər* Q 121c (Dm); **ledders** (mv.): *lōdars* Q 21 (Ms); *lōdər* Q 111 (ON I); **leren** (mv.): Q 3 (Wg, Wti); **leders:** *ləjərs* Q 7 (Edn); **ledderen** (mv.): *ledərə* Q 112a (ON I-IV), 113 (Em).

BOVENKABEL

(N 95, 79; monogr.)
[De kabel waaraan de beide liftkooien zijn opegehangen. De opgave „ronde kabel” uit Q 12 voor de mijnen in Eisden en Zwartberg duidt erop dat men daar, evenals in de meeste mijnen, voor de bovenkabel een ronde kabel gebruikt.]
vorderzeel: *vōdərzēl* Q 121 (Dm); **zeel:** *zēl* Q 35 (Em, Hk, Wa), 113 (Em), 117a (La, Ja), 121 (Dm), 121c (Dm); *zē.l* Q 202 (ON I, III, IV); *sēl* Q 112a (ON I-IV); *zejl* Q 21 (Ms), 111 (ON I, III, IV); **schachtkabel:** *šaxtkābəl* L 374 (Ms); **ronde kabel:** *rōnə kābəl* Q 12 (Zg, Edn); **kabel:** L 374 (Ms), 426 (Ms), 433 (Ms), Q 3 (Wg, Wti), 7 (Edn), 15 (Ms), 111 (ON I), 121 (Wa); *kā.bəl* K 361 (Zr); *kābəl* L 417 (Zg, Wti), Q 1 (Zg), 21 (Ms), 33 (Em), 111 (ON I, III, IV), 113 (Em, ON I-IV), 117 (ON II, Em, Hk), 117a (La, Ja), 121 (Dm), 121a (Ja), 121c (Dm).

ONDERKABEL

(N 95, 95; monogr.)
[De kabel die aan de onderzijde van de liftkooien

is bevestigd en tot doel heeft evenwicht te scheppen tussen de bovenkabels van beide kooien. De onderkabel is meestal plat van vorm.]

onderkabel: *oŋarkābəl* L 433 (Ms), Q 16 (Ms), 113 (ON I-IV), 121a (Ja); *ōŋarkābəl* Q 117a (La, Ja); **conterkabel:** *kōntarkābəl* Q 1 (Zg), 3 (Wg, Wti); *kōntarkā.bəl* K 361 (Zr); *kontarkābəl* Q 7 (Edn); **platte kabel:** L 422 (Edn), Q 7 (Edn); *platā kā.bəl* K 361 (Zr); *platā kābəl* L 417 (Zg, Wti), Q 12 (Zg, Edn); **kabel:** *kābəl* Q 121 (Dm); **sleepkabel:** *šlejpkābəl* Q 21 (Ms); **hangkabel:** *heŋkābəl* Q 33 (Em); *heŋkābəl* L 374 (Ms); **hangzeel:** *heŋzēl* Q 119 (La, Ja); **onderzeel:** *oŋərzēl* Q 121 (Dm), 121c (Dm); *o.ŋərzē.l* Q 202 (ON I, III, IV); *oŋərsēl* Q 112a (ON I-IV); *oŋərzejl* Q 21 (Ms); **slodderzeel:** *šlodərzēl* Q 35 (Em, Hk, Wa), 112a (ON I-IV), 113 (ON I-IV), 117 (ON II, Em, Hk); *šlōdərzēl* Q 113 (Em), 119 (La, Ja), 121 (Dm, Wa), 121b (WS), 121c (Dm), (Ms); *šlodərzejl* Q 111 (ON I, III, IV); *šlōtərzejl* L 426 (Ms); *šlōdərzejl* Q 15 (Ms).

BEVESTIGING VAN DE KABEL

(monogr.)

[De bevestiging van de staalkabel aan de liftkooi.]

kettenknoed: *ketəknoə* Q 121 (Dm), (ON II); **knoed:** *knoə* Q 121 (Dm), (ON II).

KABELBREUK

(N 95, 90; monogr.)

kabelbreuk: L 265 (Em, Ms), 422 (Edn), 433 (Ms), Q 1 (Zg), 7 (Edn), 16 (Ms), 121 (Wa); *kābəlbrjək* Q 113 (Em); *kābəlbrjək* Q 113 (ON I-IV), 117 (ON II, Em, Hk); *kābəlbrjək* Q 111 (ON I, III, IV); **kabelbrok:** *kābəlbrox* Q 121 (Dm), 121b (WS), 121c (Dm); *kābəlbrux* Q 21 (Ms), 117a (La, Ja), 121a (Ja); **zeelbreuk:** *zēlbrjək* Q 113 (Em); **zeelbrok:** *zēlbrox* Q 113 (Em), 121 (Dm), 121c (Dm); *zēlbrux* Q 112a (ON I-IV); **breuk:** *brøk* L 426 (Ms); **breuk in de kabel:** *bryək en ə kābəl* L 374 (Ms); de volgende opgaven zijn zelfstandige woordgroepen: **het zeel is kapot:** *ət-zē.l es kapp.t* Q 202 (ON I, III, IV); **kabel kapot:** L 374 (Ms); **(de) kabel is over:** *də kābəl es òvər* L 286 (Edn); *kā.bəl ɛs-òvər* K 361 (Zr); **kabel over:** *kābəl ivər* L 417 (Zg, Wti); **zeel gebroken:** *zejl gəbrōəkə* Q 111 (ON I); **kabel gebroken:** *kābəl gəbrōəkə* Q 3 (Wg, Wti).

LAADPLAATS

(N 95, 690; monogr.; N 95A, 3; N 95, 178)

[De ondergrondse ruimte naast de schacht waar de mijnwagens op de kooi worden geduwd. Zie afb. 72.]

laadplaats: L 374 (Ms), 422 (Edn), Q 21 (Ms), (Hn, Zg, Edn); *lātplāts* L 426 (Ms), Q 15 (Ms), 16

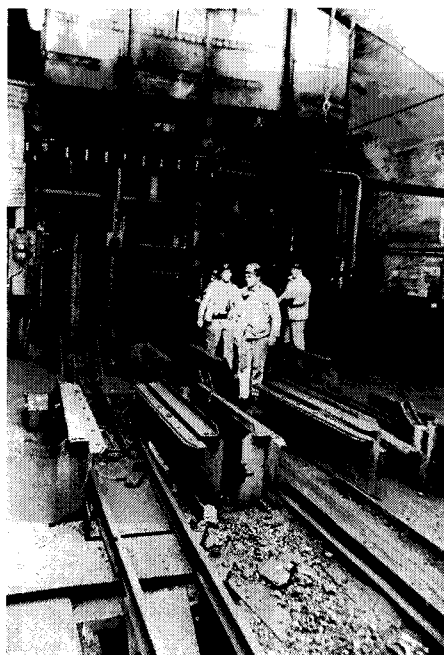

Afb. 72. laadplaats

(Ms), 113 (ON I-IV); *lātplāts* Q 35 (Em, Hk, Wa), 111 (ON I, III, IV), 112a (ON I-IV), 113 (Em), 121 (Dm, Wa); *l'ātpl'āts* Q 202 (ON I, III, IV); *lājplāts* L 433 (Ms), Q 7 (Edn), 12 (Zg, Edn); *lājplāts* L 265 (Em, Ms); **laadpunt:** Q 121a (Ja); *lātpōnt* Q 117 (ON II, Em, Hk); **lading:** *lājeŋ* L 417 (Zg, Wti); **füllort:** *fylort* Q 112a (ON I-IV), 113 (ON I-IV), 121 (Dm), 121c (Dm); **chargement:** Q 3 (Wg, Wti), 12 (Zg, Edn); **takken (mv.):** *tākə* (Zr); **accrochage:** (Brn); **envoyage:** (Wg).

CUL DE SAC

(monogr.; N 95, 690)

[Op de Domaniale mijn een doodlopende mijn-gang achter de laadplaats waar de lege mijnwagens konden worden opgesteld.]

cul de sac: *kyl də sak* Q 121 (Dm), 121c (Dm); **hinder de hand:** *heŋər də haŋk* Q 121 (Dm).

LAADPUNT

(monogr.; N 95, 690; N 95, 691; Vwo 21; Vwo 462; N 95, 178)

[De plaats waar de mijnwagens ondergronds geladen worden. Zie afb. 73.]

verladung: *vərlādun* Q 121 (Dm); **lading:** *lājeŋ* L 417 (Zg, Wti); **accrochage:** *akrošās* (Brn, Zr, Hn,

II.5



Afb. 73. laadpunt

Zg, Wg, Wti, Edn); **robinage**: *robinās* (Brn, Hn, Wti); **chargement**: Q 3 (Wg, Wti), 12 (Zg, Edn), (Zg); **poussée**: (Zr); **vullok**: *vølløx* Q 121c (Dm); **füll-lok**: *fülløx* Q 121c (Dm); **laadbak**: Q 117a (La, Ja), 121a (Ja); **laadplaats**: *laiplāts* Q 7 (Edn); *laiplāts* Q 121 (Dm), (Brn, Zr, Hn, Zg, Wg, Wti, Edn); **laadpunt**: Q 21 (Ms), (Wg, Edn).

LADER

(N 95, 141; monogr.; Vwo 229; Vwo 236; Vwo 461; Vwo 465; Vwo 666)

[De persoon die op de laadpunten de kolen in de mijnwagens laadt door het openen en sluiten van de laadbak. Indien aanwezig, bedient hij ook de wagentrekker of de lier waarmee de wagens verplaatst kunnen worden.]

lader: Q 33 (Em), 111 (ON I, III, IV), 113 (ON I-IV), 121 (Wa), (Brn, Zr, Hn, Zg, Wg, Wti, Edn); *lājār* L 374 (Ms), 417 (Zg, Wti), 426 (Ms), 433 (Ms), Q 1 (Zg), 15 (Ms), 21 (Ms), 35 (Em, Hk, Wa); *lā.jār* K 361 (Zr); *loadār* Q 111 (ON I); *lānār* Q 121 (Dm); **laadjong**: *lātjōŋ* Q 111 (ON I, III, IV), 112a (ON I-IV), 113 (ON I-IV); *lātjōŋ* Q 113 (Em), 117a (La, Ja), 121 (Dm), 121a (Ja), 121c (Dm); *l'ātj-ōŋ* Q 202 (ON I, III, IV); *lānjōŋ* Q 117 (ON II, Em, Hk), 121 (Dm); *lānjōŋ* Q 121 (Dm); **laadman**: (Wti); *lājman* L 422 (Edn), Q 12 (Zg, Edn); *lātman* (Brn, Zr, Hn, Zg, Wg, Wti,

Edn); **jong onder de kast**: *jōŋ oŋār dā kas* Q 121 (Dm); **vuller**: (Brn); **robineur**: (Hn); *røbenøŋr* (Brn, Zr); **chef-pousseur**: (Zr); *šēf pusøŋr* (Brn, Zr, Hn, Zg, Wg, Wti, Edn); **chargeur**: Q 3 (Wg, Wti), (Zg, Wg, Edn); *šarxøŋr* Q 7 (Edn); *šaržøŋr* (Brn, Zr, Hn, Zg, Wg, Wti, Edn); **changeur**: *šānzøŋr* L 286 (Edn).

LAADBAK

(N 95A, 3; monogr.; N 95, add.; Vwo 458; Vwo 459; Vwo 774; Vwo 786; Vwo 796)

[Vaste of schuddende laadbak onder aan een pijlervoet of onder een wentelgoot, die wordt gebruikt om mijnwagens met ontgonnen gesteente te vullen.

In de mijnen van Winterslag en Waterschei maakt men volgens de invuller uit Q 3 een verschil tussen enerzijds de „schudbak” die zich aan de voet van de pijler bevindt, en anderzijds de „trimouye” en de „schudtafel” die aan het uiteinde van de wentelgoot zijn bevestigd.]

laadbak: Q 21 (Ms); *lāt-bak* Q 112a (ON I-IV), 121 (Dm); *l'āt-ba.k* Q 202 (ON I, III, IV); *lāt-bak* (Brn, Zr, Hn, Zg, Wg, Wti, Edn); *lānbak* Q 121 (Dm); **laadgoot**: *lātgōt* (Brn, Zr, Hn, Zg, Wg, Wti, Edn); **schuddende laadbak**: *šødānda lānbak* Q 121 (Dm); **schudbak**: *šøtbak* Q 121 (Dm); *sxøtbak* Q 3 (Wg, Wti); **schüttelbak**: *šytlbak* Q 121c (Dm); **bak**: Q 121 (Wa); **schudtafel**: *sxøttāfal* Q 3 (Wg, Wti); **schütteltisch**: *šytltiš* Q 121b (WS); **laadkast**: Q 15 (Ms), 21 (Ms); *lātkas* Q 35 (Em, Hk, Wa); *lātkas* Q 113 (Em); *lājkast* L 265 (Em, Ms); **kolenkast**: *koalā-kast* Q 121b (WS); **kast**: Q 121b (WS); *kas* Q 113 (Em); **trémie/trimouye**: *trømi* (Brn, Zr, Hn, Zg, Wg, Wti, Edn); *trømi* L 417 (Zg, Wti), Q 7 (Edn), 12 (Zg, Edn); *trēmī* (Brn); *tørmī* (Brn, Zr, Hn, Zg, Wg, Wti, Edn); *trømuŋ* Q 12 (Zg, Edn); *trømuŋ* Q 3 (Wg, Wti); *trømuŋ* (Brn, Zr, Hn, Zg, Wg, Wti, Edn); *tørmuŋ* (Zr, Zg, Wg, Wti); **trémiebak**: *trēmibak* L 422 (Edn); **uitloop**: *üslōf* Q 121 (Dm).

Vervoer met mijnwagens

KIPPER

(N 95, 692; N 95, 694; monogr.; Vwo 97; Vwo 262; Vwo 418; Vwo 421; Vwo 422; Vwo 866)

[Apparaat dat mijnwagens omkeert om ze te ledigen. Het onderstel van de wagens wordt daarbij vastgezet in de ijzeren grijparmen van het toestel. Zie afb. 74.

Volgens een invuller uit Q 121 stond de „kiepstoel” altijd boven een bunker.]

wagenwipper: Q 15 (Ms); *wāgawepār* L 426 (Ms), Q 111 (ON I, III, IV); *wā.gāwe.pār* Q 202 (ON I, III, IV); *wānwepār* Q 121a (Ja); **wipper**:

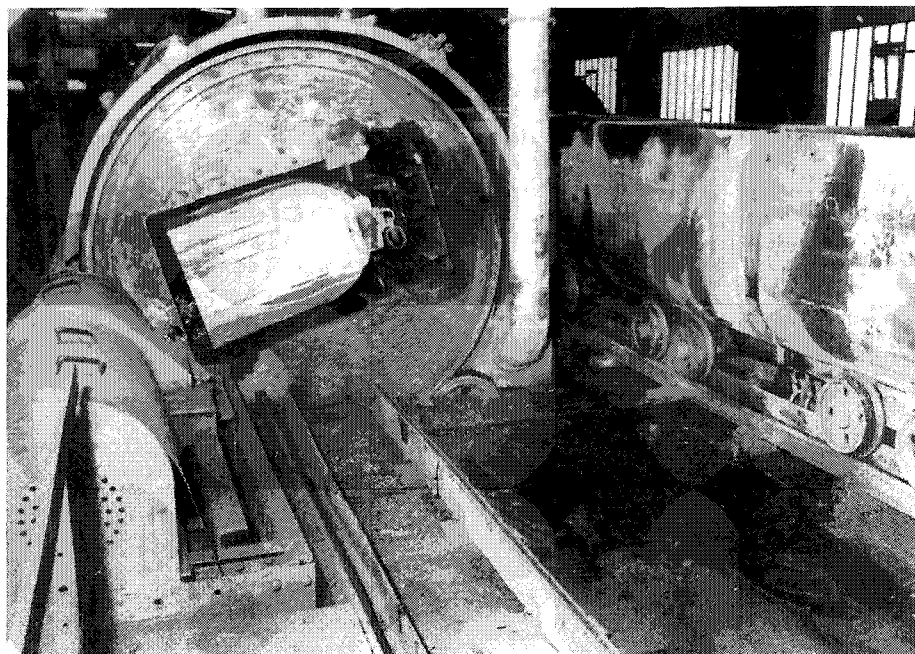

Afb. 74. kipper

wepər Q 35 (Em, Hk, Wa), (Brn, Zr, Hn, Zg, Wg, Wti, Edn); *basculet*: *baskølet* (Brn, Zr, Hn, Zg, Wg, Wti, Edn); *bascule*: *baskøl* K 361 (Zr); *culbuteur*: Q 3 (Wg, Wti), 7 (Edn); *kølbyttør* (Brn, Zr, Hn, Zg, Wg, Wti, Edn); *wieg*: *wix* K 361 (Zr); *kiep*: *kip* L 422 (Edn), Q 21 (Ms), 113 (Em), 117a (La, Ja), 121 (Dm, Wa), 121b (WS), 121c (Dm); *kipper*: *kepər* L 417 (Zg, Wti), (Brn, Zr, Hn, Zg, Wg, Wti, Edn); *kieper*: *kipər* Q 21 (Ms), 112a (ON I-IV); *wagenkieper*: *wägəkipər* L 433 (Ms), Q 113 (ON I-IV); *kipstoel*: *kipstøl* Q 15 (Ms), 35 (Em, Hk, Wa), 111 (ON I, III, IV), 112a (ON I-IV), 113 (Em, ON I-IV), 117 (ON II, Em, Hk), 117a (La, Ja), 121 (Dm, Wa), 121a (Ja), 121b (WS), 121c (Dm); *kipstøl* L 374 (Ms); *kipstowl* L 433 (Ms); *ki.pst.øl* Q 202 (ON I, III, IV); *kipstul* (Brn, Zr, Hn, Zg, Wg, Wti, Edn); *kipstoel*: *kepstøl* L 426 (Ms), Q 16 (Ms); *kepstul* (Brn, Zr, Hn, Zg, Wg, Wti, Edn).

WAGENS KIPPEN

(N 95, 693; monogr.; Vwo 417; Vwo 420; Vwo 865)

[Volle mijnwagens met behulp van een kipper omkantelen.]

Bij de meeste in dit lemma opgenomen opgaven behoort *wagens* of *berlijns* als object.]

kiepen: *kipə* L 374 (Ms), 433 (Ms), Q 15 (Ms), 21

(Ms), 35 (Em, Hk, Wa), 111 (ON I, III, IV), 112a (ON I-IV), 113 (Em, ON I-IV), 117 (ON II, Em, Hk), 117a (La, Ja), 121 (Dm, Wa), 121a (Ja), 121b (WS), 121c (Dm), (Brn, Zr, Hn, Zg, Wg, Wti, Edn); *ki.pə* Q 202 (ON I, III, IV); *kippen*: L 422 (Edn), Q 3 (Wg, Wti), 7 (Edn); *kepə* L 417 (Zg, Wti), 426 (Ms), Q 16 (Ms), (Brn, Zr, Hn, Zg, Wg, Wti, Edn); *wippen*: *wepə* (Brn, Zr, Hn, Zg, Wg, Wti, Edn); *culbuteren*: Q 3 (Wg, Wti); *basculeren*: *baskələrə* K 361 (Zr).

HET KIPPEN

(Vwo 96)

[Het omkantelen van volle wagens met behulp van een wagenwipper.]

basculage: *baskøläš* (Brn, Zr, Hn, Zg, Wg, Wti, Edn).

KIPVLOER

(Vwo 96; Vwo 423)

[De plaats waar de mijnwagens door middel van een kipper worden leeggemaakt.]

kipvloer: *kepvliūr* (Brn, Zr, Hn, Zg, Wg, Wti, Edn); *basculage*: (Brn, Zr, Hn, Zg, Wg, Wti, Edn).

II.5

WAGENS AFTREKKEN

(N 95, 680; monogr.)

[Wagens van de liftkooi aftrekken.

De opgave „afboksen” uit Q 117 duidt erop dat op de mijnen Oranje-Nassau II, Emma en Hendrik met een „bokser” werd gewerkt (zie het lemma WAGENDUWER).]

[**wagens** aftrekken: *āftrekā* Q 117a (La, Ja), 121 (Dm, Wa), 121c (Dm); *āftrekā* L 374 (Ms), 426 (Ms), Q 35 (Em, Hk, Wa), 112a (ON I-IV), 113 (ON I-IV); *āftre.kā* Q 202 (ON I, III, IV); [**wagens** van het gerüst aftrekken: *van at gərōs āftrekā* Q 113 (Em); [**wagens** van de korf aftrekken: *van dər kō.rf āftrekā* Q 121a (Ja); [**wagens** van de kouw aftrekken: *van dā kow āftrekā* Q 113 (Em); [**wagens** van de kooi aftrekken: *van dā kōj āftrekā* L 433 (Ms); [**wagens** van de kooi afstoten: *van dā kōj āfstōtā* Q 21 (Ms); [**wagens** uit de kast trekken: Q 3 (Wg, Wti); [**wagens** uittrekken: *ō.ttrekā* K 361 (Zr); *ūttrēkā* L 286 (Edn); [**wagens** afsturen: *āfsty.ərā* Q 121 (Dm); [**wagens** afduwen: *āfdyja* Q 111 (ON I, III, IV); *āfdōja* Q 121b (WS); [**wagens** afboksen: *āfbōksā* Q 117 (ON II, Em, Hk).

WAGENS INSTOTEN

(N 95, 683; monogr.; Vwo 392)

[De mijnwagens met de hand of door middel van een tussen de spoorstaven gemonteerde wagentuwer in de liftkooi duwen.

De respondent uit Q 15 merkt daarover op dat op de mijn Maurits de wagens met de bokser op de kooi werden gestoten waardoor tegelijkertijd de lege wagens aan de andere zijde uit de kooi werden geduwd. Deze werden een helling opgetrokken en liepen op eigen kracht in een lichte daling naar de verzamelplaats waar men er treinen met lege wagens van samenstelde, of naar een spoor waarop het aan te voeren materiaal tot een trein werd samengevoegd.

Omdat het in- en uitstoten van mijnwagens blijkbaar als één handeling werd beschouwd, zijn in dit lemma ook de opgaven „uitstoten”, „van de kooi afstoten”, „van het gerüst afstoten”, „van de kooi boksen” en „van het gerüst boksen” opgenomen.

Voor de niet fonetisch gedocumenteerde opgaven zie men het lemma SCHACHTKOOI.]

[**wagens** inboeten: *enbutā* L 417 (Zg, Wti), Q 3 (Wg, Wti), (Brn, Zr, Hn, Zg, Wg, Wti, Edn); [**wagens** op de kooi stoten: *[op de kooi] štowtā* L 433 (Ms); [**wagens** opstoten: *opštōtā* Q 21 (Ms); [**wagens** het gerüst opsturen: *[het gerüst] opštjra* Q 117a (La, Ja), 121 (Dm), 121c (Dm); [**wagens** opsturen: *opštjra* Q 121 (Dm, Wa); [**wagens** opschikken: *opšekā* Q 121 (Dm); [**wagens** op de korf duwen: *[op de korf] dōja* Q 121a (Ja); *[op de korf] dyja* Q 111 (ON I, III, IV); [**wagens** derop

duwen: *dərōp dōja* Q 121b (WS); [**wagens** opduwen: *opdōja* Q 112a (ON I-IV); [**wagens** de kas induwen: L 422 (Edn); [**wagens** inpoezen: *e.npuzā* K 361 (Zr); **boksen:** *bōksā* Q 35 (Em, Hk, Wa); **de bokser bedienen:** *dər bōksər bōdeənā* Q 113 (ON I-IV); [**wagens** op de korf boksen: *[op de korf] bōksā* Q 111 (ON I, III, IV) 121a (Ja); [**wagens** op het gerüst boksen: *[op het gerüst] bōksā* Q 121 (Dm); [**wagens** opboksen: *opbōksā* Q 113 (ON I-IV); *o.p-bō.kšā* Q 202 (ON I, III, IV); [**wagens** doorboksen: *dōrxbōksā* Q 117 (ON II, Em, Hk); [**wagens** doorduwen: *dōrxdōja* Q 121c (Dm); [**wagens** uitstoten: *ūtstūatā* L 286 (Edn); [**wagens** van de kooi afstoten: *[van de kooi] āfstuātā* Q 113 (Em); [**wagens** van het gerüst afstoten: *[van het gerüst] āfstuātā* Q 113 (Em); [**wagens** van de kooi boksen: *[van de kooi] bōksā* Q 113 (Em); [**wagens** van het gerüst boksen: *[van het gerüst] bōksā* Q 113 (Em).

TERUGSTOTEN

(Vwo 363)

[„Lichtjes terugstoten. Bijvoorbeeld een mijnwagen in de bocht lichtjes terugstoten opdat hij gemakkelijker die bocht kan nemen. In de volkstaal overgenomen: iemand terugstoten, iemand eens goed tussenpakken” (Vanwonterghem pag. 120).]

hayeren: *hājēra* (Brn, Zr, Hn, Zg, Wg, Wti, Edn).

WAGENDUWER

(N 95, 692; monogr.; N 95A, 6; div.)

[Hydraulisch of door perslucht aangedreven installatie die dient om mijnwagens over korte afstand te verplaatsen.

Een wagentuwer bestaat uit een of twee cilinders, die tussen de rails zijn bevestigd. De heen- en weergaande beweging van de zuiger wordt via de zuigerstang overgebracht op een karretje waaraan een pal is bevestigd. Bij de teruggaande beweging scharniert de pal onder de wagenassen door, in de transportrichting worden de wagens door de pal vooruitgeduwd.]

wagentuwer: *wāgadywar* Q 21 (Ms); **bokser:** *bōksər* Q 113 (Em), (Dm, La, WS, ON II, ON III); **bokswagen:** *bokswāgā* L 426 (Ms); **hutsar:** *hytsər* Q 121 (Dm), 121c (Dm); **inboeter:** Q 3 (Wg, Wti).

KETTINGBAAN

(N 95, 689; N 95, 703; monogr.)

[Toestel, bestaande uit een ketting zonder eind met daaraan meenemers, dat tussen de rails is gemonteerd. De kettingbaan wordt gebruikt voor het over korte afstand verplaatsen van mijnwagens. Zie afb. 75.

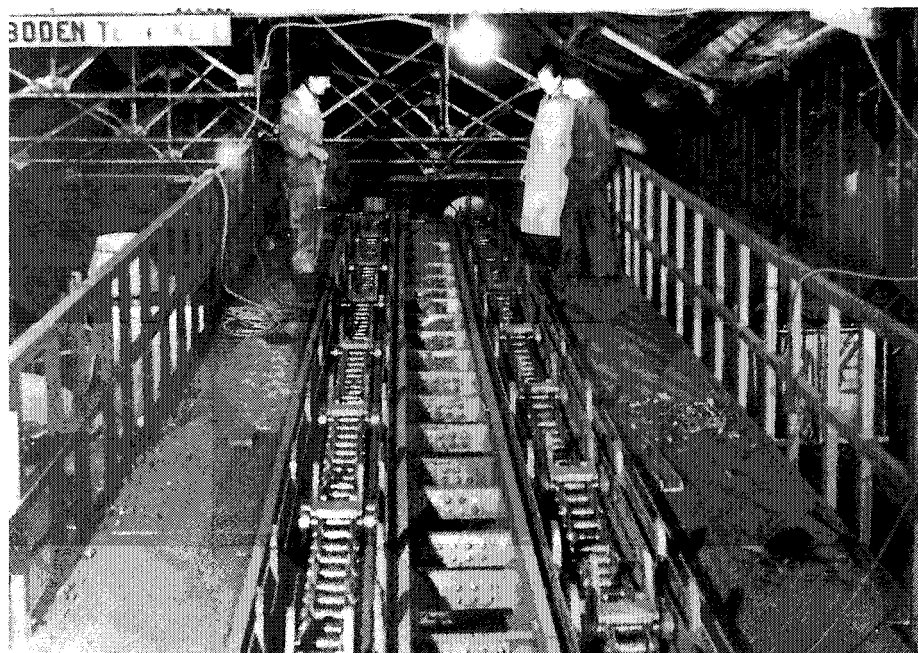

Afb. 75. kettingbaan

Volgens een respondent uit Q 121 werd de kettingbaan op de Domaniale mijn voornamelijk toegepast voor het transport in kleine hellingen, meestal in de nabijheid van de schacht.]

kettingbaan: Q 15 (Ms), 16 (Ms), 35 (Em, Hk, Wa), 113 (Em, ON I-IV), 121 (Wa), 121a (Ja), 121b (WS); *kę.teńb·ân* Q 202 (ON I, III, IV); *ketębân* L 426 (Ms), 433 (Ms); *ketębân* Q 111 (ON I, III, IV); **kettenbaan:** *ketābân* Q 112a (ON I-IV); *ketābân* Q 117a (La, Ja), 121 (Dm), 121c (Dm); **zeelbaan:** *zēlbân* Q 121c (Dm); **zeeltog:** *zēlsox* Q 117a (La, Ja); **ketentog:** *ketāsox* Q 121 (Dm); **haspeltog:** *haspālsox* Q 117a (La, Ja); **ketting:** L 422 (Edn).

SCHUDHAMER

(N 95A, 6; monogr.)

[Pneumatische hamer die tijdens het laden met korte stoten tegen de mijnwagens slaat. Hierdoor zakken de kolen in elkaar zodat er meer in een wagen geladen kan worden.]

hutsar: *hytsar* Q 121 (Dm); *hutsar* Q 117a (La, Ja); **rammelaar:** *ramālēr* Q 113 (ON I-IV); **rüttelhamer:** *rytālhamar* Q 121 (Dm), 121c (Dm); *rytālhamar* Q 112a (ON I-IV); **roddelhamer:** *rōdālhamar* Q 16 (Ms); *rōtālhamar* Q 121 (Wa); **rüttler:** *rytlar* Q 121b (WS); **klopper:** *klōpār* Q 35 (Em, Hk, Wa); **klophamer:** *klophamar* Q 121a (Ja); **damhamer:** L 422 (Edn); **hamer:** L 374

(Ms); **triller:** *trēlar* Q 111 (ON I, III, IV); **vuizer:** *vysar* Q 121c (Dm); **bokser:** *boksar* Q 7 (Edn); *bō.ksar* Q 202 (ON I, III, IV).

LEEG SPOOR

(Vwo 473; Vwo 474; Vwo 475; monogr.)

[Spoor voor lege mijnwagens.

„Het spoor der ledige dient om de ledige wagens naar de laadpunten te brengen, waarbij men ook de wagens rekt die materiaal naar de werkfronten vervoeren” (Defoin pag. 167).]

leeg spoor: *lēx spōr* (Brn, Zr, Hn, Zg, Wg, Wti, Edn); **lege baan:** *lēgā bān* (Brn, Zr, Hn, Zg, Wg, Wti, Edn); *lēx bān* Q 21 (Ms); **lege marche:** *lēgā marš* (Brn, Zr, Hn, Zg, Wg, Wti, Edn).

VOL SPOOR

(Vwo 841; Vwo 842; monogr.)

[Spoor voor volle mijnwagens.

„Op het spoor der volle rijden de met kolen geladen wagens per treinen van de afbouwplaatsen naar de schachten toe” (Defoin pag. 167).]

volle baan: *vōlā bān* (Brn, Zr, Hn, Zg, Wg, Wti, Edn); **baan vol volle:** *bān vōl vōlā* Q 21 (Ms); **vol spoor:** *vōl spōr* (Brn, Zr, Hn, Zg, Wg, Wti, Edn); **volle marche:** *vōlā marš* (Brn, Zr, Hn, Zg, Wg, Wti).

II.5

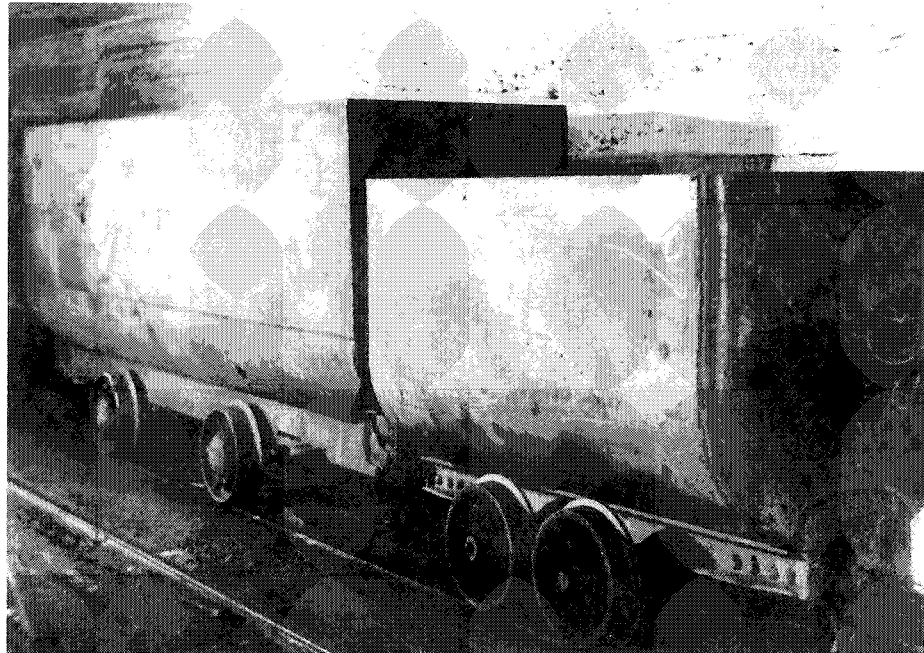

Afb. 76. mijnwagens

MIJNWAGEN

(N 95, 671; monogr.; Vwo 111; Vwo 114; Vwo 116; Vwo 202; Vwo 515)

[Vierwielig ijzeren spoorwagentje met speciale vorm waarin kolen en stenen over rails kunnen worden vervoerd. Zie afb. 76.

De „birouche” is een kleinere uitvoering van het mijnwagentje. De „komfaat” uit Q 121 was een extra grote mijnwagen die op de Domaniale mijn tot ongeveer 1906 werd gebruikt bij het schachtvervoer. Op een ondergronds gelegen laadpunt werden de kolen vanuit kleine wagens, die in de lage galerijen reden, overgeladen in de grotere „komfaten”. Deze werden dan op de kooi geduwd om naar bovengronds te worden vervoerd (Lochtman pag. 191). Het woordtype „afgebrande” werd op de mijn Maurits gebruikt voor een halve grote wagen (Loontjens pag. 30.)

kuilwagen: *kulwāgə* L 426 (Ms), Q 33 (Em), 35 (Em, Hk, Wa), 113 (ON I-IV); *kulwān* Q 113 (Em), 117 (ON II, Em, Hk), 117a (La, Ja), 121 (Dm), 121a (Ja), 121b (WS), 121c (Dm); **kulwagentje:** *kulwəntjə* Q 113 (ON I-IV); *kulwəntjə* Q 117 (ON II, Em, Hk); *kulwəntjə* Q 113 (Em), 117a (La, Ja); *kulwənsə* Q 121 (Dm), 121c (Dm); **mijnwagen:** L 422 (Edn); *menjwāgə* L 265 (Em, Ms); *mīnwāgə* L 374 (Ms), 433 (Ms), Q 16 (Ms); *mějnwāgə* (Brn, Zr, Hn, Zg, Wg, Wti,

Edn); *mějnwāgə* Q 111 (ON I, III, IV); **kolenwagen:** *koalwāgə* Q 15 (Ms); *koalwān* Q 121 (Dm, Wa), 121c (Dm); *kə.aləw.ān* Q 202 (ON I, III, IV); **kolenwagentje:** *koalwənsə* Q 121c (Dm); **wagen:** (Edn); *wāgə* L 286 (Edn), Q 15 (Ms), 112a (ON I-IV); *wān* Q 121 (Dm); **berlijn:** *berlejn* (Brn, Zr, Hn, Zg, Wg, Wti, Edn); *berlejn* K 361 (Zr), Q 3 (Wg, Wti); *berle.η* (Brn, Zr, Hn, Zg, Wg, Wti); *berleη* Q 3 (Wg, Wti), (Brn, Zr, Hn, Zg, Wg, Wti, Edn); *berleη* Q 7 (Edn), 12 (Zg, Edn); *berleη* K 361 (Zr); *berleη* L 417 (Zg, Wti), Q 2; *berlenj* Q 1; **berlaine/berline:** Q 3 (Wg, Wti); *berlēnə* Q 12 (Zg, Edn); **benne:** *ben* (Brn, Zr, Hn, Zg, Wg, Wti, Edn); **birouche:** *bruš* (Brn, Zr, Hn, Zg, Wg, Wti, Edn); **afgebrande:** *āfgəbrendə* (Ms); **komfaat:** *kəmfāt* (Dm); **truck:** K 361 (Zr).

LEGE WAGEN

(N 95, 673a; monogr.)

lege wagen: L 422 (Edn), Q 3 (Wg, Wti); *lēgə wāgə* L 286 (Edn); *lēgə wāgə* L 374 (Ms), Q 35 (Em, Hk, Wa); *lēgə wāgə* L 426 (Ms), 433 (Ms); *lēgə wān* Q 117 (ON II, Em, Hk); *l.əgə w.ān* Q 202 (ON I, III, IV); *lēgə wān* Q 113 (Em), 117a (La, Ja); *lējə wān* Q 121 (Dm), 121a (Ja), 121c (Dm); **lege:** *lēgə* L 417 (Zg, Wti), Q 15 (Ms), 21

(Ms), 111 (ON I, III, IV), 112a (ON I-IV), 121b (WS); *lēgə* K 361 (Zr), Q 7 (Edn); *lēgə* Q 113 (ON I-IV); *lēgə* Q 113 (Em); *lējə* Q 121 (Dm, Wa); *lējə* Q 121 (Dm), 121c (Dm).

VOLLE WAGEN

(N 95, 673b; monogr.)

volle wagen: L 422 (Edn), Q 3 (Wg, Wti); *vōlā wāgə* L 286 (Edn); *vōlā wāgə* L 374 (Ms), 426 (Ms), 433 (Ms), Q 16 (Ms), 35 (Em, Hk, Wa); *vōlā wān* Q 113 (Em), 117 (ON II, Em, Hk), 117a (La, Ja), 121a (Ja); *vōlā wān* Q 202 (ON I, III, IV); **volle berlaine:** Q 12 (Zg, Edn); **volle:** Q 7 (Edn); *vōlā* Q 15 (Ms), 111 (ON I, III, IV), 112a (ON I-IV), 113 (ON I-IV); *vōlā* K 361 (Zr), L 417 (Zg, Wti), Q 21 (Ms), 113 (Em), 121 (Dm), 121b (WS), 121c (Dm).

OVERVOLLE WAGEN

(N 95, 673 add.)

[Een overvolle wagen leverde volgens de invuller uit Q 121 een extra premie op voor de laadjongen.]

overvolle: *øværvōlā* Q 121 (Dm), 121c (Dm).

SLECHT LOPENDE WAGEN

(N 95, 675)

krak: *krak* Q 16 (Ms), 113 (ON I-IV), 121 (Dm), 121c (Dm); **invalide:** Q 7 (Edn); **sleper:** L 422 (Edn); **slechte wagen:** L 426 (Ms), Q 35 (Em, Hk, Wa), 111 (ON I, III, IV), 117a (La, Ja); **slecht lopende wagen:** L 433 (Ms), Q 112a (ON I-IV), 113 (Em), 121 (Dm), 121a (Ja), 121b (WS), 202 (ON I, III, IV).

ONTSPoord

(Vwo 325; monogr.)

[Ontspoord, gezegd van bijvoorbeeld mijnwagens.]

foû guides: *fugit* (Brn, Zr, Hn, Zg, Wg, Wti, Edn); **van guiden:** *vān gidā* (Brn, Zr, Hn, Zg, Wg, Wti, Edn); **afgelopen:** *āfjālōfā* Q 121 (Dm).

CRIC, DOMMEKRACHT

(N 95, 760 add.; N 95, add.)

[Heftoestel dat wordt gebruikt om ontspoorde locomotieven of mijnwagens weer op de rails te plaatsen.]

zwengel: *šwōŋəl* Q 121 (Dm); **kruk:** *krōk* Q 121 (Dm).

PLATTE MIJNWAGEN

(Vwo 207; Vwo 558; Vwo 607)

[IJeren mijnwagentje zonder laadbak.]

platte truck: *plata trōk* (Brn, Zr, Hn, Zg, Wg, Wti, Edn); **onderstel:** *ondərstəl* (Brn, Zr, Hn, Zg, Wg, Wti, Edn); **cadrement:** *kadrəment* (Brn, Zr, Hn, Zg, Wg, Wti, Edn).

MATERIAALWAGEN

(N 95, 716; N 95, 677; monogr.)

[Mijnwagen waarmee gereedschap vervoerd kan worden.]

Een invuller uit Q 121 merkt over de „getuigwagen” op dat dit een mijnwagen met afsluitbaar deksel was, waarin gereedschap naar de ondergrondse magazijnen werd gestuurd.]

materiaalwagen: Q 3 (Wg, Wti), 7 (Edn), 15 (Ms); *matərjōl wāgə* L 286 (Edn); *matərjāl wān* Q 117 (ON II, Em, Hk); *matrīāl wāgə* L 433 (Ms); **matérielwagen:** *matərjel wāgə* L 286 (Edn); **gereedschapwagen:** Q 121 (Wa); *gərējtšap wāgə* L 426 (Ms), 433 (Ms), Q 15 (Ms); **gereedschapswagen:** *gərējtšaps wāgə* Q 35 (Em, Hk, Wa), 113 (ON I-IV); *gərējtšaps wāgə* Q 111 (ON I, III, IV); **getuigwagen:** *gətsyx wān* Q 117a (La, Ja); *jətsyx wān* Q 121 (Dm), 121c (Dm); **getuigswagen:** *jətsøx wān* Q 121a (Ja); **geschieerwagen:** *gəšīər wāgə* Q 21 (Ms); *gəšīr wāgə* Q 112a (ON I-IV); *gəšīr wān* Q 113 (Em); **geschieerwagen:** *gəšīərs wān* Q 202 (ON I, III, IV); **magazijnwagen:** L 422 (Edn); **dekselwagen:** *deksəl wān* Q 121b (WS); de volgende opgave duidt een wagen aan met een speciale functie: **munitieswagen:** *munətsiəns wān* Q 121c (Dm).

ONGEVALLENWAGEN

(N 95, 677; N 95, 718)

[Speciale spoorwagon bestemd voor het transport van gewonden.]

rode-kruiswagen: *ruəkrytswān* Q 121 (Dm), 121c (Dm); **onvalswagen:** *o.nva.lswān* Q 202 (ON I, III, IV); **ambulancewagen:** *ambylans wāgə* Q 15 (Ms); **wagentje:** *wəəntjə* Q 121a (Ja).

HOUTWAGEN, HOUTSLEDE

(N 95, 329; monogr.; Vwo 697; Vwo 712; Vwo 801)

[IJeren mijnwagentje voorzien van twee zijwanden of enkele opstaande ijzers, waarmee lang materiaal zoals boorijzers, lange stijlen en luchtkokers worden vervoerd. Zie afb. 77.]

De „mop” uit Q 121 was een halfronde mijnwagen voor materiaaltransport, die op de Domaniale mijn uitsluitend in hellingen en dalingen werd gebruikt.]

houtslede: L 422 (Edn); *hō.tslē* K 361 (Zr);

II.5

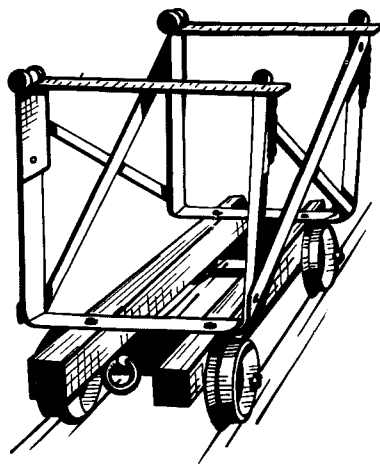

Afb. 77. houtwagen, houtslede

høwtšlej L 426 (Ms), 433 (Ms), Q 21 (Ms); *høwtšlej* L 374 (Ms); **houtsliit**: *høwtšlet* Q 21 (Ms); *høwtšlit* Q 111 (ON I, III, IV); *høtsšlit* Q 121 (Dm, Wa), 121a (Ja), 121b (WS), 121c (Dm); *hō.šli.t* Q 202 (ON I, III, IV); *høtsšlit* Q 113 (Em, ON I-IV), 117 (ON II, Em, Hk), 117a (La, Ja); **slede**: *slē* (Brn, Zr, Hn, Zg, Wg, Wti, Edn); *slej* Q 7 (Edn), 12 (Edn); *šlej* Q 121 (Dm); *sli* (Brn, Zr, Hn, Zg, Wg, Wti, Edn); **slit**: *šlit* Q 35 (Em, Hk, Wa), 112a (ON I-IV), 113 (Em); *šlet* Q 15 (Ms), 16 (Ms); *slet* L 374 (Ms); **truck**: *trøk* L 286 (Edn), 427 (Zg, Wti), Q 1, (Brn, Zr, Hn, Zg, Wg, Wti, Edn); *try.k* (Zr, Zg, Wg, Wti, Edn); **scfi**: *skli* (Brn, Zr, Hn, Zg, Wg, Wti, Edn); *skli* (Brn, Hn); **mop**: *møp* Q 121 (Dm).

RONG

(monogr.)

[Verticale ijzeren arm die, meestal in viervoud, aan de zijkanen van de houtslede wordt bevestigd ter verhoging van de laadruimte.]

zijtromp: *zitromp* Q 121 (Dm); **slittromp**: *šlit-tromp* Q 121 (Dm); **tromp**: *tromp* Q 121 (Dm).

SLEEPBAK, SLEDE

(monogr.; N 95, 329)

[Een op sporen glijdende slec of bak die wordt gebruikt voor het transport van lang materiaal.]

houtboot: Q 3 (Wg, Wti); **boot**: Q 12 (Zg), (Wg); **schip**: (Brn, Zr); **scheepje**: (Hn, Zg); **slede**: (Wti); *sli* (Edn); **sleepbak**: *šlēfbak* Q 121 (Dm).

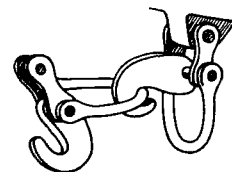

Afb. 78. koppeling

KOPPELING

(N 95, 678; monogr.; Vwo 12; Vwo 261; Vwo 454)

[Koppeling, bestaande uit haak en oog, waarmee mijnwagens aan elkaar worden gekoppeld. Zie afb. 78.]

koppeling: L 374 (Ms), 422 (Edn), 426 (Ms), Q 15 (Ms), 16 (Ms), 21 (Ms), 111 (ON I, III, IV), 113 (Em), 121a (Ja); *køpøley* L 433 (Ms), Q 35 (Em, Hk, Wa); *køpøley* Q 112a (ON I-IV), 113 (ON I-IV), 117 (ON II, Em, Hk), 117a (La, Ja); *ko.pøley* Q 202 (ON I, III, IV); **køpølung**: *køpølung* Q 121 (Wa); *køpølung* Q 121 (Dm), 121c (Dm); **køplung**: *køplung* Q 121 (Dm), 121c (Dm); **køppel**: *køpøl* Q 121 (Dm), 121b (WS); *køpøl* Q 121 (Dm), 121c (Dm); **krok**: Q 3 (Wg, Wti), 12 (Zg, Edn), (Brn, Zr, Hn, Zg, Wg, Wti, Edn); *krøk* K 361 (Zr), L 417 (Zg, Wti), Q 7 (Edn), (Brn, Zr, Hn, Zg, Wg, Wti, Edn); *krøk* Q 1; **trekhaak**: Q 3 (Wg, Wti); **aanslaghaak**: *ānslax-hāk* (Brn, Zr, Hn, Zg, Wg, Wti, Edn).

TREIN VAN MIJNWAGENS

(monogr.; Vwo 648; Vwo 663; Vwo 664; N 95, 674)

[Rij aaneengekoppelde mijnwagens.]

rits: *rets* (Brn, Zr, Hn, Zg, Wg, Wti, Edn); **rist**: *rest* (Brn, Zr, Hn, Zg, Wg, Wti, Edn); **rāme**: *rām* (Brn, Zr, Hn, Zg, Wti, Edn); *ramp* Q 7 (Edn), (Brn, Zr, Hn, Zg, Wg, Wti, Edn); *ra.mp* K 361 (Zr); *rāmp* L 286 (Edn).

AANHAAKKETING

(monogr.; Vwo 6; Vwo 13; Vwo 238; Vwo 451)

[Ketting van twee tot drie meter lengte. Aan de beide uiteinden ervan bevindt zich een haak die aan de mijnwagens bevestigd kan worden.]

aanhaakketting: *ānhākķetey* (Brn, Zr, Hn, Zg, Wg, Wti, Edn); **aanslagketting**: *ānslaxķetey* (Brn, Zr, Hn, Zg, Wg, Wti, Edn); **koppelketting**: *køpølķetey* (Brn, Zr, Hn, Zg, Wg, Wti, Edn); **sleepketting**: (Edn); **chelin**: *šakē* (Brn, Zr, Hn, Zg, Wg, Wti, Edn).

SLUITNAGELTANG

(monogr.; N 95, 760 add.)

[Werktuig dat de verbinding vormt tussen enerzijds een sleepkabel en anderzijds de te verplaatsen mijnwagens.]

De sluitnageltang is samengesteld uit een klem die op de kabel wordt geplaatst en een haak die aan de mijnwagens wordt bevestigd. Naarmate de wagens steeds harder aan de staart van de tang trekken, sluit deze zich door middel van een spie of sluitketting vaster om de kabel (Defoin pag. 181).]

pince à clavette: *pēs á kláve-t* (Brn); **pince clavette:** Q 3 (Wg, Wti); **clavette:** *klavet* (Edn); **pince:** (Zg, Wg, Wti).

VEILIGHEIDSHAAK

(Vwo 813)

[Gekrulde aankoppelhaak die soms om veiligheidsredenen bij het aankoppelen van mijnwagens wordt gebruikt.]

varkensstaart: *varkasstárt* (Brn, Zr, Hn, Zg, Wg, Wti, Edn).

REMHOUT

(monogr.; Vwo 761)

[Stuk hout dat onder de wielen van mijnwagentjes wordt gelegd om deze tot stilstand te brengen.]

remhout: *remhōts* Q 121 (Dm); **praamhout:** *prāmhōts* Q 121 (Dm); **praam:** *prām* Q 121 (Dm); **slof:** *slof* (Brn, Zr, Hn, Zg, Wg, Wti, Edn).

REMIJZER

(monogr.; Vwo 703)

[IJzeren staaf met handbescherming die men in de wielen van mijnwagentjes steekt om deze te doen remmen.]

rempin: *rempen* Q 121 (Dm); **sēra:** *sēras* (Brn, Zr, Hn, Zg, Wg, Wti, Edn).

REMSCHOEN

(monogr.)

[IJzeren werktuig dat op de spoorstaaf wordt gelegd en op deze wijze mijnwagens afremt.]

remschoen: *remšon* Q 121 (Dm).

VEILIGHEIDSVORK

(Vwo 327; Vwo 379; Vwo 815)

[Veiligheidsgaffel aan de laatste van een rij aangekoppelde mijnwagens die verhindert dat zij een helling terug kunnen aflopen.]

fourche: *fūrs* (Brn, Zr, Hn, Zg, Wg, Wti, Edn);**hond:** *hont* (Brn, Zr, Hn, Zg, Wg, Wti, Edn); **veiligheidsgaffel:** *vējlexhējtsgafal* (Brn, Zr, Hn, Zg, Wg, Wti, Edn).

AANKOPPELEN

(N 95, 679; monogr.; Vwo 7; Vwo 8; Vwo 10; Vwo 11)

[Met behulp van een koppeling mijnwagens aan elkaar vastmaken.]

aankoppelen: L 422 (Edn); *ānkoppala* L 374 (Ms), 426 (Ms), 433 (Ms), Q 15 (Ms), 16 (Ms), 21 (Ms), 35 (Em, Hk, Wa), 113 (Em), 121a (Ja), (Brn, Zr, Hn, Zg, Wg, Wti, Edn); *ā.ko.pala* Q 202 (ON I, III, IV); *ākoppala* Q 111 (ON I, III, IV), 121 (Wa); *ākopala* Q 21 (Ms), 113 (ON I-IV), 117 (ON II, Em, Hk), 117a (La, Ja), 121 (Dm), 121b (WS), 121c (Dm); **aanhangen:** *ānhaṅa* L 374 (Ms), Q 7 (Edn), 15 (Ms), 21 (Ms), (Brn, Zr, Hn, Zg, Wg, Wti, Edn); *āhaṅa* Q 112a (ON I-IV), 117 (ON II, Em, Hk), 121 (Dm), 121c (Dm); **aanhaken:** *ānhāka* (Brn, Zr, Hn, Zg, Wg, Wti, Edn); **vastmaken:** Q 3 (Wg, Wti); *vastmāka* L 286 (Edn); **aankrokken:** Q 3 (Wg, Wti), 12 (Zg, Edn); *ā.krōka* K 361 (Zr); *ākrōka* Q 1; *ānkroka* L 417 (Zg, Wti), (Brn, Zr, Hn, Zg, Wg, Wti, Edn).

AFKOPPELEN

(N 95, 679 add.; monogr.; Vwo 42; Vwo 43; Vwo 45; Vwo 483)

[Aan elkaar gekoppelde mijnwagens losmaken.]

loskrokken: *loškrōka* (Brn, Zr, Hn, Zg, Wg, Wti, Edn); **afkrokken:** *afkrōka* (Brn, Zr, Hn, Zg, Wg, Wti, Edn); **afhaken:** *afhāka* (Brn, Zr, Hn, Zg, Wg, Wti, Edn); **afkoppelen:** *āfkopala* Q 121 (Dm); **afhangen:** *afhaṅa* (Brn, Zr, Hn, Zg, Wg, Wti, Edn); *āfhaṅa* Q 121 (Dm).

MIJNLOCOMOTIEF

(N 95, 700; monogr.; Vwo 283; Vwo 480; Vwo 481)

[Locomotief voor het ondergronds bedrijf, die wordt aangedreven door perslucht, elektriciteit of met behulp van een dieselmotor. Zie afb. 79 De opgave „trolley” uit Q 12 voor de mijn in Eisden duidt een elektrische locomotief aan.]

machine: *mašij* Q 113 (Em), 117 (ON II, Em, Hk), 117a (La, Ja), 121 (Dm), 121c (Dm); *mašin* L 433 (Ms), Q 111 (ON I, III, IV), 112a (ON I-IV); *mašin* Q 121b (WS); *mašij* Q 202 (ON I, III, IV); **locomotief:** Q 7 (Edn), 15 (Ms), 121 (Dm), 121c (Dm); *lokamotif* Q 113 (ON I-IV); *lokamotif* L 286 (Edn); *lokamotif* Q 121c (Dm); *lokamotif* Q 121a (Ja); *lokomotif* (Brn, Zr, Hn, Zg, Wg, Wti, Edn); **loco:** *loko* L 422 (Edn), Q 3 (Wg, Wti), 12 (Zg, Wti), (Brn, Zr, Hn, Zg, Wg, Wti, Edn); *loko* L 417 (Zg, Wti); *loko* K 361 (Zr), Q 1; **loc:** *lok* L 374 (Ms), 426 (Ms), Q 15

II.5

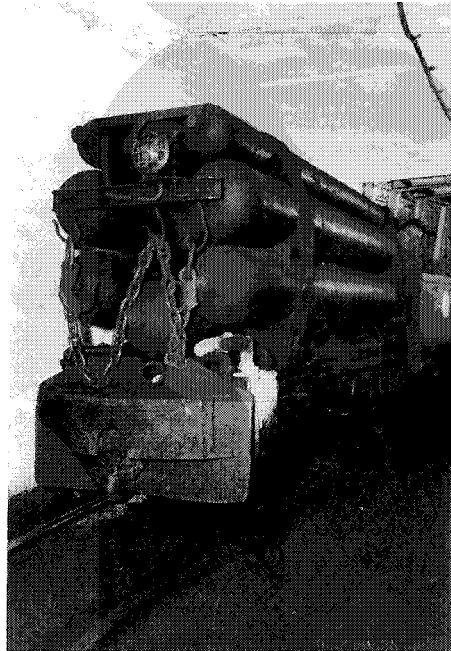

Afb. 79. mijnlocomotief

(Ms), 16 (Ms), 21 (Ms), 35 (Em, Hk, Wa), 112a (ON I-IV), 117 (ON II, Em, Hk), 117a (La, Ja), 121 (Wa); **diesel:** *dīsāl* Q 111 (ON I, III, IV); *dizāl* (Brn, Zr, Hn, Zg, Wg, Wti, Edn); **trolley:** Q 12 (Edn).

LOCOMOTIEFLOODS

(N 95, 701; monogr.)

[Ondergrondse ruimte, meestal in de buurt van de schacht, waar de niet in gebruik zijnde locomotieven worden ondergebracht.]

locomotiefloods: Q 121 (Dm); *lokamotifloats* Q 113 (ON I-IV); *lokomotiflōts* Q 121 (Dm); *lokamotiflōts* Q 121a (Ja); **locomotievenloods:** *lokomotivālōts* Q 121b (WS); **locomotievenzaal:** *lokomotivāzāl* Q 7 (Edn); **locozaal:** *lōkōzāl* L 417 (Zg, Wti); *lokozāl* L 422 (Edn), Q 12 (Zg, Edn); **loccenzaal:** *lōkazōāl* L 286 (Edn); **locloods:** *loklōts* Q 15 (Ms), 16 (Ms), 35 (Em, Hk, Wa), 112a (ON I-IV); *loklōts* Q 21 (Ms), 117a (La, Ja), 121 (Wa); *lokloats* L 374 (Ms); *loklōwts* L 426 (Ms); **machineloods:** *mašinālōts* L 433 (Ms), Q 111 (ON I, III, IV); *mašijālōts* Q 113 (Em); *maš-ināl-ōts* Q 202 (ON I, III, IV); *mašinālōts* Q 117 (ON II, Em, Hk); **machineshop:** *mašinašōp* Q 117a (La, Ja); **remise:** *rēmīs* Q 121 (Dm), 121c (Dm); *rēmīs* Q 112a (ON I-IV); *rēmi* L 417 (Zg, Wti); **locoremise:** *loko-remise* Q 3 (Wg, Wti); **locogarage:**

lokogarāš K 361 (Zr); **loods:** Q 121 (Dm), 121c (Dm).

LOCOMOTIEFMACHINIST

(N 95, 151; monogr.)

[Arbeider die de mijnlocomotief bedient.]

locomotiefmachinist: *lokomotifmašīnest* Q 121a (Ja); **locmachinist:** Q 15 (Ms); *lokmašīnes* Q 112a (ON I-IV); **locomachinist:** Q 3 (Wg, Wti); *lokomāšīnest* L 417 (Zg, Wti), Q 12 (Zg, Edn); *lokomāšēnest* Q 1 (Zg); **machinist van de locomotief:** Q 7 (Edn); **machinist van de loco:** *mašēnest van ə loko* K 361 (Zr); **treinmachinist:** L 433 (Ms), Q 15 (Ms), 113 (ON I-IV); *trejnmašēnes* Q 16 (Ms); **togmachinist:** *tsoxmašīnest* Q 121 (Dm); *tsoxmašīnes* Q 121c (Dm); **machinist:** L 374 (Ms), 422 (Edn), Q 33 (Em), 121 (Wa), 121c (Dm); *mašēnes* L 426 (Ms), Q 35 (Em, Hk, Wa), 113 (Em), 121 (Dm); *mašīnes* Q 111 (ON I, III, IV), 112a (ON I-IV), 117a (La, Ja); *mašēnest* Q 121b (WS); *ma.šīnes* Q 202 (ON I, III, IV); *mašīnest* L 286 (Edn); *mašēnes* Q 21 (Ms); **hoddelaar:** *hōdālēr* Q 16 (Ms); de volgende opgave duidt de helper van de machinist aan: **togjong:** *tsu.xj-ōŋ* Q 202 (ON I, III, IV).

REGELAAR VERVOER

(N 95, 150; N 95, 149b; monogr.; Vwo 233; Vwo 284; Vwo 828; Vwo 830)

[De vervoerregelaar regelt in de Nederlandse mijnen het transport en de distributie van de lege wagens voor de verschillende laadstations. In de Belgische mijnen kent men hiervoor de „dispatcher”. „De dispatcher verdeelt de ledige mijnwagens over de verschillende afdelingen en pijlers. Hij vormt de rijen wagentjes voor hun vertrek en stelt zich gedurende de ganse werktijd telefonisch op de hoogte van het vervoer” (Vanwongerghem pag. 100).]

transportregelaar: L 422 (Edn); **vervoerregelaar:** Q 121 (Dm); *vərvōrrejgālēr* Q 111 (ON I, III, IV); *vərv-uarrē.gāl-ār* Q 202 (ON I, III, IV); **vervoersregelaar:** Q 15 (Ms); *vərvōrsrēgālēr* L 433 (Ms); **vorderofficier:** *vōrdərōfjāsēr* Q 113 (ON I-IV); **vorderstijger:** *vōrdərštīgēr* Q 111; **meesterhouwer in het vervoer:** *mēstarhōjēr en ət vərvōr* Q 113 (Em); **telefonist:** Q 33 (Em), 121 (Wa); *telāfōnes* Q 21 (Ms), 121 (Dm); *telāfōnis* Q 121 (Dm); *telāfōnest* Q 121c (Dm); *telāfōnest* Q 121a (Ja); *telāfōnest* L 374 (Ms); *telāfōnes* Q 35 (Em, Hk, Wa), 117a (La, Ja); *telāfānest* L 433 (Ms); *telāfānes* Q 16 (Ms), 113 (Em); **dispatcher:** *despātšār* (Brn, Zr, Hn, Zg, Wg, Wti, Edn); **cheftransport:** K 361 (Zr), Q 3 (Wg, Wti), 7 (Edn), 12 (Zg, Edn), (Zr, Zg, Wti, Edn); *šēf-trāspōrt* L 286 (Edn); *šēf-trāspōr* L 417 (Zg, Wti); **vervoerchef:** *vərvūršēf* (Brn, Zr, Hn, Zg, Wg, Wti, Edn); **vervoeropzichter:** *vərvūropzextār* (Brn,

Zr, Hn, Zg, Wg, Wti, Edn); **chef-herna**: *šef-herná* (Brn, Wg); *šef-hárná* (Hn); *šef-herna* (Brn, Zr, Hn, Zg, Wg, Wti, Edn); **vervoers-regelaar-teleonist**: Q 15 (Ms); **bout**: *bōts* (Dm, La, WS, Em).

REMHELLING

(N 95, 684; monogr.; N 95, 517)

[Een in de helling-richting gedreven verbinding van de grondgalerij naar een hogere verdieping, of als dit te ver werd naar een deelgalerij. De remhelling was enkel- of dubbelsporig en aan de kop voorzien van een horizontaal geplaatste kabelschijf met rem of van een verticaal geplaatste dubbele trommel met onderscheidene diameters. Al naar gelang de uitvoering kon een mijnwagen aan elk van de twee uiteinden van de over deze schijf of trommel lopende kabel gekoppeld worden of op één of meer aan de kabel bevestigde onderstellen worden geplaatst. Dit systeem van vervoer werd rond 1930 vervangen door schudgoten en transportbanden.]

remhelling: L 422 (Edn), 426 (Ms), 433 (Ms), Q 16 (Ms), 35 (Em, Hk, Wa), 111 (ON I, III, IV), 113 (ON I-IV), 121 (Wa); **prem**: *preṃ* Q 111 (ON I, III, IV), 112a (ON I-IV), 117 (ON II, Em, Hk), 121 (Dm); *preṃ* Q 111, 113 (Em), 121 (Dm), 121c (Dm); **bremsberg**: *breṃsberx* Q 112a (ON I-IV); **rembaan**: *rembān* Q 117a (La, Ja); **remstrek**: *remstrek* Q 117a (La, Ja); **stijles**: *štilas* Q 113 (ON I-IV); **gezenk**: *jæzenjk* Q 121 (Dm); **daling**: *d'āleṃ* Q 202 (ON I, III, IV); **helling**: *h'eleṃ* Q 202 (ON I, III, IV).

REMINSTALLATIE VAN EEN REMHELLING

(N 95, 688; monogr.)

[De op een verplaatsbaar onderstel geplaatste reminstallatie van remhellingen.]

bokprem: *bokpreṃ* Q 121 (Dm); **rembok**: *rembok* Q 111 (ON I, III, IV); *rembøk* L 426 (Ms); **rem**: Q 16 (Ms); *rem* Q 113 (ON I-IV), 121 (Dm, Wa), 121c (Dm); **remblok**: Q 117a (La, Ja), 121a (Ja); **reminstallatie**: L 422 (Edn); *remenštalāsi* L 433 (Ms).

BANDREM

(monogr.)

[Bandrem van de reminstallatie van een remhelling.]

praam: *prām* Q 121 (Dm).

AFSLUITING VAN EEN REMHELLING

(N 95, 687; monogr.)

[Afsluitboom aan de voet van een remhelling die dient om op hol geraakte wagens, die door de

grote snelheid die zij kunnen ontwikkelen veel schade kunnen aanrichten, op te vangen.]

barrière: Q 121 (Dm), 121a (Ja); *bariēr* (Dm, La, WS, ON II, ON III, Em, Ms); *barijēr* Q 121 (Dm, Wa), 121c (Dm); *barajēr* Q 202 (ON I, III, IV); *bariēra* L 433 (Ms); **voetbarrière**: Q 35 (Em, Hk, Wa); **buffer**: *bøfær* Q 113 (ON I-IV); **prelbok**: *prelbok* Q 117a (La, Ja); *prelbok* Q 112a (ON I-IV); *prelbok* Q 121 (Dm), 121c (Dm); **valboom**: *valbøwm* Q 111 (ON I, III, IV); *valbøm* Q 117 (ON II, Em, Hk); **veiligheidsboom**: *vejlex-hēs-bøm* Q 113 (Em); **boom**: *bøm* Q 121c (Dm); **afstopper**: *āfstopær* L 426 (Ms); **slietstang**: *slēt-štaṃ* Q 113 (ON I-IV).

AFSLUITING MET TEGENGEWICHT

(monogr.; Vwo 95; Vwo 99)

[Afsluiting die voornamelijk wordt gebruikt om te beletten dat mijnwagens van een hellend spoor kunnen afrollen. De afsluiting bestaat gewoonlijk uit een licht gebogen ijzeren staaf die de wagens moet tegenhouden.

De „baye” wordt geopend met een tegengewicht dat hangt voor een schuilplaats waar de bediener ervan niet kan worden meegesleurd door de wagentjes. Verscheidene van deze afsluitingen kunnen onderling zodanig verbonden worden, dat de ene zich opent als de andere zich sluit (Vanwongerghem pag. 57).]

baye: *báj* (Brn, Zr, Hn, Zg, Wg, Wti, Edn); **barrier**: *barīr* (Edn); **barreel**: *barēl* (Brn, Zr, Hn, Zg, Wg, Wti, Edn).

TEGENGEWICHT

(Vwo 249; Vwo 770)

[Het tegengewicht van de afsluiting.]

teggengewicht: *tēgəgəwext* (Brn, Zr, Hn, Zg, Wg, Wti, Edn); **contergewicht**: *kontərgəwext* (Brn, Zr, Hn, Zg, Wg, Wti, Edn).

WAGENVERVOER MET LIEREN

(N 95, 703)

[Het verplaatsen van mijnwagens over korte afstand door middel van lieren.]

kabelvervoer: *kābəlvarvør* Q 121c (Dm); **liervervoer**: Q 21 (Ms), 35 (Em, Hk, Wa), 121 (Wa); *līrvarvør* L 426 (Ms), Q 113 (Em); **haspilvervoer**: *haspəlvarvør* Q 111 (ON I, III, IV), 121c (Dm); *ha.spəlvarvu.ər* Q 202 (ON I, III, IV); **haspeltransport**: *haspəltransport* Q 121 (Dm); **haspelvordering**: *haspəlvdørdøreṃ* Q 112a (ON I-IV); **haspelvordering**: *haspəlvdørdøreṃ* Q 121 (Dm), 121c (Dm); **liertransport**: Q 121a (Ja); **wagentransport met haspelen**: *wāntransport met haspəla* Q 121 (Dm); **wagenvervoer met haspelen**: *wāgəvarvør met haspəls* Q 113 (ON I-IV); **wagenvervoer met lieren**: *wāgəvarvørjir met līrə* L 433

II.5

(Ms); **wagentransport met lieren:** *wäntransport met līr* Q 121 (Dm); **zeelbaanvordering:** *zēlbānvørdarej* Q 112a (ON I-IV); **vervoer met de lier:** *værvø̄r mēt dā līr* Q 16 (Ms); **transport bet de treuil:** *tra.nspørt bē dān trø̄jl* K 361 (Zr); **treuilvervoer:** *trø̄jværvūr* L 422 (Edn); **trainagevervoer:** Q 3 (Wg, Wti); **trainage:** Q 7 (Edn); *tærnās* L 417 (Zg, Wti).

LIER

(N 95A, 13; monogr.; N 95, add.; Vwo 477; Vwo 797)

[Algemene benaming voor een hijswerktuig met horizontaal geplaatste as waarmee bijvoorbeeld mijnwagens of zware voorwerpen verplaatst kunnen worden. Een lier kan met de hand of mechanisch, bijvoorbeeld elektrisch of met perslucht, worden aangedreven. Volgens Defoin (pag. 174) maakt men in Nederland naar aanleiding van de aandrijving een onderscheid tussen een windas en een lier: de windas wordt met de hand gedraaid en de lier met een motor.

Omdat vraag N 95A, 13 vrij algemeen was gesteld („Hoe noemt u een lier waarmee wagens of zware voorwerpen verplaatst kunnen worden”) en omdat de lier in de mijn voor veel doeleinden wordt gebruikt, zijn de antwoorden „Hollandse lier” (Q 21), „rooflier” (Q 21), „stijlentrekker” (L 374) en „koepe-lier” (Q 21) verplaatst naar respectievelijk de lemmata ROOFLIER, STIJLEN-TREKKER EN KOEPE-LIER.

De opgave „kolom” uit Q 21 is volgens de invuller een zuilenlier en de term „mopje” werd volgens de zegsman uit Q 121a gebruikt voor een kleine lier in doortochten. De term „lier” is volgens de respondent uit Q 121c een Nederlandse benaming die op de Domaniale mijn pas in zwang kwam toen er een Nederlands sprekend kader op de mijn tewerkgesteld werd.]

lier: Q 15 (Ms), (Edn); *līr* Q 21 (Ms), 35 (Em, Hk, Wa), 121c (Dm), (Brn, Zr, Hn, Zg, Wg, Wti, Edn); *līar* Q 113 (Em); *līr* Q 121 (Wa); **loftlier:** *loflīr* Q 121b (WS); **babylier:** *bēbilīr* L 265 (Em, Ms); **treuil:** L 422 (Edn), Q 7 (Edn), 12 (Zg, Edn); *trø̄j* L 286 (Edn), (Brn, Zr, Hn, Zg, Wg, Wti, Edn); *trø̄j* L 417 (Zg, Wti), Q 3 (Wg, Wti), (Brn, Zr, Hn, Zg, Wg, Wti, Edn); *trø̄j* Q 1; **haspel:** *haspāl* Q 16 (Ms), 111 (ON I, III, IV), 112a (ON I-IV), 113 (Em, ON I-IV), 117a (La, Ja), 121 (Dm, Wa), 121a (Ja), 121c (Dm); *ha.spāl* Q 202 (ON I, III, IV); **kabel:** *kābāl* Q 121 (Dm), 121c (Dm), (Dm, La, WS); **mopje:** *mø̄pjā* Q 121a (Ja); **kolom:** Q 21 (Ms); **lier-moussailon:** *līr-musiō* L 422 (Edn).

KEERSCHIIF, OMKEERINRICHTING VAN EEN LIER

(monogr.)

[Wanneer bij liervervoer een sleepkabel zonder eind wordt gebruikt, loopt deze kabel enerzijds over de schijf van de lier en anderzijds over een keerschijf.]

poulie: *pulī* (Brn, Zr, Hn, Wti, Edn); **poulie-retour:** (Zg); **poulie-renvoi:** (Wg).

LIERJONGEN

(monogr.)

[Aankomende mijnwerker die de lier bedient.]
kabeljong: *kābāljōj* Q 111.

LEIROL

(monogr.; Vwo 622; Vwo 659)

[Rol of rolletje waarover een kabel loopt.

De woordtypen „draagrol”, „rolletje” en „poulie-tje” zijn specifiek van toepassing op de leirol van een lier. De term „richtrol” wordt met name gebruikt voor een horizontaal draaiende schijf.]
draagrol: (Brn, Zr, Hn); **richtrol:** *rextrol* (Brn, Zr, Hn, Zg, Wg, Wti, Edn); **rolletje:** *rolākā* (Edn); **poulie:** *pulī* (Brn, Zr, Hn, Zg, Wg, Wti, Edn); **poulie-tje:** *pulikā* (Zg, Wg, Wti).

TREKHAAK

(monogr.)

[Trekhaak aan de staaldraad van een lier.]

haal: *hīal* Q 121 (Dm), (Dm, La, WS, ON II).

WAGENVERVOER MET SLEPERS

(N 95, 704)

[Het verplaatsen van mijnwagens met behulp van slepers.]

slepevervoer: Q 121 (Wa); **schleppervervoer:** *šlepærværvø̄r* L 426 (Ms); *šlepærværvø̄r* Q 113 (Em); **main d'oeuvre-vervoer:** *manðværværvūr* L 422 (Edn); **slepevervoer:** Q 3 (Wg, Wti); **schleppervordering:** *šlepærvø̄rdarej* Q 112a (ON I-IV); **schleppervordering:** *šlepærvø̄ðaderuñ* Q 121 (Dm), 121c (Dm); **schleppertransport:** *šlepærtanspørt* Q 121 (Dm); **wagentransport met schleppen:** *wäntransport met šlepæra* Q 121 (Dm); **vervoer met de slepers:** *værvø̄r mēt dā šlepærs* Q 16 (Ms); **wagenvervoer met schlepper:** *wāgæværvø̄r mēt šlepær* L 433 (Ms); **wagenvervoer met schleppers:** *wāgæværvø̄r mēt šlepærs* Q 113 (ON I-IV); **wagenvervoer:** *wāgæværvø̄j* L 433 (Ms); *wāgæværvø̄r* Q 111 (ON I, III, IV); **handvervoer:** Q 35 (Em, Hk, Wa); *ha.nt-værvu.ær* Q 202 (ON I, III, IV).

SLEPEN

(N 95, 704)

[Met de hand mijnwagens verplaatsen.]

schleppen: *šlepā* Q 113 (Em); *šlepā* L 433 (Ms).

SLEPER

(N 95, 142; N 95, 585; monogr.; Vwo 115; Vwo 373; Vwo 713)

[Algemene benaming voor ongeschoolde, ondergrondse mijnwerkers die zich met het vervoer bezighouden. Een respondent uit Q 121 merkt dan ook op dat de sleper bijvoorbeeld niet mocht roven.]

sleper: *šlepār* (Brn, Zr, Hn, Zg, Wg, Wti, Edn); *slē.pār* K 361 (Zr); *šlejpār* Q 16 (Ms), 111 (ON I);**schlepper:** *šlepār* Q 35 (Em, Hk, Wa), 111; *šlepār* L 265 (Em, Ms), 426 (Ms), 433 (Ms), Q 15 (Ms), 21 (Ms), 111 (ON I, III, IV), 112a (ON I-IV), 113

(Em, ON I-IV), 117 (ON II, Em, Hk), 117a (La, Ja), 119 (La, Ja), 121 (Dm, Wa), 121a (Ja), 121b

(WS), 121c (Dm); *šle.pār* Q 202 (ON I, III, IV); *šlepār* L 374 (Ms); **postschlepper:** *postslepār* L374 (Ms); **sleper-transport:** (Hn); **hèrtchei:** *hertšō* (Brn, Zr, Hn, Zg, Wg, Wti, Edn);**berlijnstrekker:** *berljnštrēkār* (Brn, Zr, Hn, Zg, Wg, Wti, Edn); **vaarjong:** *vārjōŋ* Q 121 (Dm);**main d'oeuvre:** Q 12 (Zg, Edn); *manōvār* L 422 (Edn), Q 1 (Zg), 3 (Wg, Wti), 7 (Edn); *manōvār* L 286 (Edn), 417 (Zg, Wti), Q 7 (Edn); **main****d'oeuvre in het transport:** *manōvār* [in het transport] (Zg, Wg, Wti); **main d'oeuvre van het transport:** *manōvār* [van het transport] (Zr).

DRAAGJUK

(Vwo 195)

[Draagjuk om bakken voort te slepen.]

bretel: *brətēl* (Brn, Zr, Hn, Zg, Wg, Wti, Edn).

PAARDESTAL ONDERGRONDS

(N 95, 935)

[Ondergrondse paardestal.

Voorheen werden bij het transport van kolen ondergronds paarden gebruikt. Deze paarden bleven ondergronds in een aparte stal. Zie ook afb. 80.]

paardsstal: *pētsštāl* Q 121b (WS); *pētsštā.l* Q 121 (Dm, Wa), 121a (Ja), 121c (Dm); *pētsštāl* Q 121 (Dm); *pētsštāl* Q 112a (ON I-IV); *pētsštāl*Q 117 (ON II, Em, Hk); *pētsštā.l* Q 202 (ON I, III, IV); *pētsštāl* Q 35 (Em, Hk, Wa); *pētsštāl* Q 33 (Em); *pērsštāl* L 422 (Edn); *pērtsštāl* L 417(Zg, Wti); *pēšštāl* Q 15 (Ms), 16 (Ms), 21 (Ms), 111 (ON I, III, IV); *pēšštāl* L 433 (Ms); **paard-****stal:** *pētsštā.l* Q 113 (Em), 117a (La, Ja), 121 (Dm); *pētsštāl* Q 113 (ON I-IV); *pērsštāl* L 374(Ms), 426 (Ms); **paarde(n)stal:** *pērdānštāl* Q 3 (Wg, Wti); *pērdānštāl* Q 7 (Edn).

Afb. 80. paardestal ondergronds



II.5

VOERMAN

(N 95, 936; N 95, 937)

[De man die bij het ondergronds kolentransport de paarden leidde.]

voerman: L 422 (Edn), Q 3 (Wg, Wti); *vörman* L 426 (Ms), Q 16 (Ms), 21 (Ms), 111 (ON I, III, IV), 121 (Wa); *vörma.n* Q 121 (Dm); *voärma.n* Q 121 (Dm), 121c (Dm); *vöärman* Q 117a (La, Ja); *vöwrman* L 433 (Ms); *vörmen* (mv.) L 426 (Ms); **paardsvoerman:** *peätsvörman* Q 113 (ON I-IV); **paardsjong:** *pēatsjōŋ* Q 113 (Em), 117a (La, Ja), 121 (Dm), 121a (Ja), 121c (Dm); *pēatsjōŋ* Q 113 (ON I-IV), 117 (ON II, Em, Hk); *pertsjōŋ* Q 33 (Em); *peätsjōŋ* Q 112a (ON I-IV); *peätsjōŋ* Q 35 (Em, Hk, Wa); *pēšjōŋ* Q 15 (Ms); **togjong:** *tso.xjōŋ* Q 202 (ON I, III, IV); **conduc-teur-chevaux:** *kondöktör-šävö* Q 7 (Edn); **stal-meester:** *šta.lmēstər* Q 121c (Dm); **porte-feu:** *portə-fø* L 422 (Edn); de volgende opgaven zijn meervoud: **paardsvoerlui:** *peätsvörly* Q 113 (ON I-IV); **voerlui:** *vörly* Q 16 (Ms), 121 (Dm); *voärly* Q 121 (Dm), 121c (Dm); *vöwrlyj* L 433 (Ms); *vörlyj* Q 111 (ON I, III, IV).

PAARDENVERZORGER

(N 95, 937; monogr.)

[Persoon die de paarden ondergronds verzorgde.]

paardsknecht: *pērsknext* L 374 (Ms); *peätsknex* Q 112a (ON I-IV); *pēatsknex* Q 117a (La, Ja); *pēatsknēat* Q 121 (Dm, Wa), 121c (Dm); *pēatsknex* Q 117 (ON II, Em, Hk); *pēšknex* Q 111 (ON I, III, IV); **paardsjong:** *pēatsjōŋ* Q 121 (Dm); *pertsjōŋ* Q 7 (Edn); *p-ēatsj-ōŋ* Q 202 (ON I, III, IV); **paardsverzorger:** *pērsvəržørgər* L 426 (Ms); *peätsvəržørgər* Q 35 (Em, Hk, Wa); **paardenverzorger:** *pērdəvəržørgər* L 433 (Ms); **paardensoigneur:** *pērdən[soigneur]* Q 3 (Wg, Wti); **soigneur:** L 422 (Edn); **stalknecht:** *štālknex* Q 15 (Ms), 112a (ON I-IV); *štālknex* Q 117a (La, Ja); *šta.lknēat* Q 121c (Dm); **stalmeester:** *šta.lmēstər* Q 121 (Dm), 121a (Ja), 121c (Dm); **oppasser:** *oppasər* Q 21 (Ms).

MIJNBLIND

(N 95, 938; monogr.)

[Oogaandoening die zich uit in korte, rukkende bewegingen van het hoofd en de ogen (Nystagmus).

Deze ziekte kwam vroeger als beroepsziekte, mogelijk veroorzaakt door intoxicatie van de hersenstam, bij mijnwerkers voor. Ook paarden die lang ondergronds waren, zouden deze ziekte kunnen krijgen. Een paard dat meer dan tien jaren ondergronds gewerkt had, zou volgens overlevering (Dieteren 1984 pag. 17) blind zijn. De informant uit Q 15 noemt het een sprookje

dat de paarden ondergronds blind werden. Men moet wel onderscheid maken tussen blindheid en de ziekte Nystagmus.]

kuilscheel: *kulšēl* Q 111 (ON I, III, IV); *kulšēal* Q 113 (ON I-IV); *kulšēal* Q 121 (Dm, Wa), 121c (Dm); *kulšēl* L 374 (Ms); *k-ūlšē.al* Q 202 (ON I, III, IV); **kuilblind:** *kublent* Q 111 (ON I, III, IV); *kulblejŋk* Q 112a (ON I-IV), 113 (Em, ON I-IV), 117a (La, Ja), 121a (Ja), 121b (WS); *kublentj* Q 35 (Em, Hk, Wa); *kulblejntj* L 426 (Ms); **putblind:** L 422 (Edn); het volgende woordtype is van toepassing op een paard: **scheel:** *šēal* Q 121c (Dm).

Aanleg van mijnspoor

MIJNSPOOR

(N 95, 698; N 95, 699; monogr.; Vwo 671; Vwo 727)

[Het spoor waarover het vervoer van kolen, stenen en materiaal in het ondergrondse bedrijf plaatsvindt.

In dit lemma is een onderscheid gemaakt tussen spoor in het algemeen, licht spoor en zwaar spoor, al naar gelang het aantal kilo's dat per meter spoor wordt gemeten. Zwaar spoor wordt gebruikt op plaatsen waar vervoer met locomotieven plaatsvindt.

De opgave „smalspoor” uit Q 113 voor de mijn Emma duidt op de breedte van het spoor, namelijk 60 cm.

Omdat spoor altijd bestaat uit twee spoorstaven, zijn in dit lemma enkelvoudige en meervoudige begrippen terug te vinden.]

De volgende woordtypen duiden het spoor in het algemeen aan: **guiden:** *gidə* Q 7 (Edn), (Wti, Edn); **route:** *rut* (Brn, Zr, Hn, Zg, Wg, Wti, Edn); **spoor:** *špōr* (Brn, Zr, Hn, Zg, Wg, Wti, Edn); **spoor van ... kilo:** *spūr van ... kilō* L 417 (Zg, Wti); **marche:** *mārš* (Brn, Zr, Hn, Zg, Wg); de volgende woordtypen duiden licht spoor aan:

licht spoor: *lex špōr* L 433 (Ms), Q 111 (ON I, III, IV); *liət špōr* Q 121 (Dm, Wa), 121a (Ja), 121c (Dm); *lex špoar* L 426 (Ms), Q 16 (Ms); *lex špōr* Q 35 (Em, Hk, Wa), 113 (ON I-IV); *le.x špō.ar* Q 202 (ON I, III, IV); **smalspoor:** *šmālšpōər* Q 113 (Em); **klein spoor:** *klē špōr* Q 117a (La, Ja); **kleine schenen:** *kley šenə* Q 117a (La, Ja); **licht gleis:** *liət jəlajs* Q 121c (Dm); **handspoor:** *hanjtšpōr* Q 21 (Ms); **hulpspoor:** *hølpšpōr* Q 112a (ON I-IV); **locht spoortje:** *lox špoarka* Q 15 (Ms); **zestien-kilogram-spoor:** *zeseŋ kilogram špōr* Q 121b (WS); **guiden van 16 kg:** L 422 (Edn); **kleine guiden:** Q 3 (Wg, Wti); **lichte guiden:** *lextə gidə* L 286 (Edn); **guiden:** *gidən* K 361 (Zr); de volgende woordtypen duiden zwaar spoor aan: **machinespoor:** *mašīnəšpōr* Q 111 (ON I, III, IV); *mašīnəšpōr* Q 112a (ON I-IV); *mašīnəšpōr* L 433 (Ms); *mašīnəšpōr* Q 121c (Dm);

mašinašpōar Q 113 (Em); **locomotiefspoor:** *lokomotifšpōr* L 426 (Ms); *lokəmotifšpōr* Q 121a (Ja); *lokomotifšpōr* Q 121 (Dm), 121c (Dm); **groot spoor:** *grōat špōr* Q 117a (La, Ja); **zwaar gleis:** *šwoar jalajs* Q 121c (Dm); **zwaar spoor:** *šwoar špōr* Q 117a (La, Ja), 121 (Dm, Wa), 121c (Dm); *zwōr spoar* L 374 (Ms); *šwoar spoar* Q 16 (Ms); *žwōr špōr* L 433 (Ms); *šwoar špōr* Q 113 (ON I-IV); *žwōar špō.ar* Q 202 (ON I, III, IV); *šwoar špōr* Q 35 (Em, Hk, Wa); **vierentwintig-kilogram-spoor:** *vērəntswantsix kilogram špōr* Q 121b (WS); **hoge schenen:** *hūax šenə* Q 117a (La, Ja); **guiden van 32 kg:** *gidən van [32 kg]* L 422 (Edn); **dikke guiden:** Q 3 (Wg, Wti); **zware guiden:** *zwōr gidə* L 286 (Edn); **spoor:** *spō.r* K 361 (Zr); *špoar* Q 15 (Ms).

MIJNSPOOR AANLEGGEN

(N 95, 696)

spoor aanleggen: *špōr āleqə* Q 121 (Dm, Wa), 121a (Ja), 121c (Dm); *špōar āleqə* Q 113 (Em); *špoar ānleqə* Q 15 (Ms), 16 (Ms); *špōr ānleqə* Q 112a (ON I-IV); *špō.ar ā.lēqə* Q 202 (ON I, III, IV); *špōr ānleqə* Q 35 (Em, Hk, Wa); *špōr ānleqə* Q 21 (Ms); *špōr ānleqə* L 433 (Ms); *špōr āleqə* Q 111 (ON I); **het kuilspoor aanleggen:** *at kulšpōr āleqə* Q 113 (ON I-IV); **spoor leggen:** *spō.r leqə* K 361 (Zr); *špōr leqə* Q 117a (La, Ja); *špōr leqə* L 426 (Ms); **spoor legen:** *špōr lējə* Q 121c (Dm); **sporen leggen:** L 422 (Edn); **schenen leggen:** *šenə leqə* Q 112a (ON I-IV), 117 (ON II, Em, Hk); *šenə leqə* Q 117a (La, Ja); **schenen aanleggen:** *šenə āleqə* Q 113 (Em), 121b (WS); *šenə āleqə* Q 121c (Dm); **gleis aanleggen:** *jalajs āleqə* Q 121c (Dm); **guiden leggen:** Q 3 (Wg, Wti); *gidə leqə* L 422 (Edn), Q 7 (Edn); *gidə lejə* K 361 (Zr); **guiden aanleggen:** *gidə ānleqə* L 417 (Zg, Wti).

SPOORSTAAF

(monogr.; Vwo 341; Vwo 647)

guide: *gūt* (Brn, Zr, Hn, Zg, Wg, Wti, Edn); **rail:** *rāj* (Brn, Zr, Hn, Zg, Wg, Wti, Edn).

DWARSLIGGER

(N 95, 709; monogr.; Vwo 132; Vwo 300; Vwo 722; Vwo 790)

[Houten of ijzeren dwarsligger waarop de spoorstaven worden bevestigd.

De vormen „sousguide” en „travers” worden in de Belgische mijnen voornamelijk ondergronds gebruikt, terwijl men bovengronds meestal van „bille” spreekt (Vanwontergem pag. 202).]

dwarsligger: L 374 (Ms), 426 (Ms), Q 121 (Wa); *dwarslegər* (Brn, Zr, Hn, Zg, Wg, Wti, Edn); *dwēsleqər* Q 16 (Ms); *dwēsleqər* L 433 (Ms); **querlegger:** *kwērleqər* Q 121c (Dm); **bille:** *bil* L 422 (Edn); *bel* Q 1, (Brn, Zr, Hn, Zg, Wg, Wti,

Edn); **biels:** *bils* Q 35 (Em, Hk, Wa), 111 (ON I, III, IV), 113 (ON I-IV), 117 (ON II, Em, Hk), 117a (La, Ja), 121b (WS); **travers:** Q 12 (Zg, Edn); *travər* L 286 (Edn); *travers* Q 7 (Edn); *travēr* (Edn); **zwel:** *žwel* Q 21 (Ms); *žwēl* Q 111 (ON I, III, IV); *šwel* Q 113 (Em), 117a (La, Ja), 121 (Dm, Wa), 121a (Ja), 121c (Dm); *šw·el* Q 202 (ON I, III, IV); *šwēl* Q 15 (Ms), 112a (ON I-IV); 117 (ON II, Em, Hk); **sousguide:** Q 12 (Zg, Edn); *sugit* L 417 (Zg, Wti), (Brn, Zr, Hn, Zg, Wg, Wti, Edn); *sugidə* (mv.) Q 3 (Wg, Wti); *sugidə* (mv.) K 361 (Zr).

KRAAGSCHROEF

(N 95, 712; Vwo 453; Vwo 784)

[Grote houtschroef waarvan het bovengedeelte de railvoet op de dwarsligger houdt. Zie afb. 81b.

Het woordtype „telefoonbout” uit Q 113 en Q 121b voor respectievelijk de mijnen Emma en Willem-Sophia is een volksetymologische verbastering van „tire-fondbout”.]

tire-fond: Q 7 (Edn); *terfō* (Brn, Zr, Hn, Zg, Wg, Wti, Edn); *tirafōn* Q 15 (Ms), 35 (Em, Hk, Wa), 121 (Wa), 121a (Ja); *tirfon* L 422 (Edn), Q 3 (Wg, Wti); *tifō* Q 1; *tirlafōn* Q 121 (Dm); *tirafōn* Q 121c (Dm); *tirafō* Q 117a (La, Ja); *tirafōn* Q 112a (ON I-IV); *tiruf·on* Q 202 (ON I, III, IV); **tire-fondschröef:** *tirafōnsruf* Q 121 (Dm); **tire-fondbout:** *terafōnbōwt* L 374 (Ms); *tirafōnbōt* Q 113 (Em); **telefoonbout:** *talafōnbōt* Q 113 (Em); *tēlafōnbōwt* Q 121b (WS); **schenenbout:** *šenabōts* Q 117a (La, Ja); **houtschroef:** *hōwtšruf* L 426 (Ms), 433 (Ms), Q 16 (Ms), 111 (ON I, III, IV); *hōtsruf* Q 112a (ON I-IV); *hōtsrū.f* Q 117 (ON II, Em, Hk); *hōisšruf* Q 121c (Dm); **spoor-schröef:** *špoaršruf* Q 15 (Ms); **kraagschröef:** *krāxsxruf* (Brn, Zr, Hn, Zg, Wg, Wti, Edn); **scheenschroeven** (mv.): *šenšrūvə* Q 113 (ON I-IV).

SPOORSPIJKER

(N 95, 711)

[Grote L-vormige spijker die men gebruikt om de rails van licht spoor op de houten dwarsligger te bevestigen. Zie afb. 81a.]

spoor-nagel: *špōrnāgəl* L 426 (Ms), 433 (Ms), Q 111 (ON I, III, IV); *špoarnāgəl* Q 15 (Ms); *špōrnāl* Q 121 (Dm, Wa), 121c (Dm); *špōrnēgəl* (mv.) Q 35 (Em, Hk, Wa); **schennagel:** *šenānāgəl* Q 112a (ON I-IV), 113 (ON I-IV), 117a (La, Ja); *šenānāl* Q 113 (Em), 117 (ON II, Em, Hk), 121 (Dm); *š·enən·āl* Q 202 (ON I, III, IV); *šenānāl* Q 121c (Dm); **guidennagel:** *gidənāgəl* Q 3 (Wg, Wti); **zwellennagel:** *šwelānāl* Q 121a (Ja); **boulon:** *bulon* Q 7 (Edn); **beurkē-nagel:** L 422 (Edn); **schennenhaak:** *šenəhəq* Q 121c (Dm).

II.5

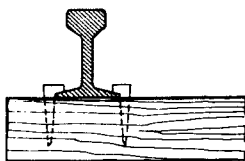

Afb. 81a. spoorspijker

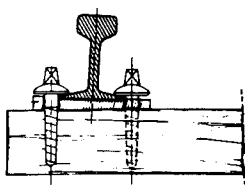

Afb. 81b. kraagschroef

LASPLAAT

(monogr.)

[IJzeren plaat waarmee spoorrails onderling verbonden worden.]

las: *laš* Q 121 (Dm), (Ms).

WISSEL

(Vwo 195; Vwo 295; Vwo 476; Vwo 764; Vwo 867; monogr.; N 95, add.)

[Inrichting om van spoor te wisselen.

De „symétrique” die men in de Belgische mijnen kent, is een wisseltype waarbij de aftakken- de sporen zich symmetrisch van elkaar verwijderen. Een „dubbele wissel” of „bretel” vormt een dubbele verbinding tussen twee parallel aan elkaar verlopende sporen.

De opgave „kattenpoekel” van de respondent uit Q 121a werd op de mijn Julia gebruikt voor een patentwissel die enigszins bol stond waardoor mijnwagens uit eigen beweging naar een enige meters verwijderde laadbak rolden.]

wissel: *wesəl* (Brn, Zr, Hn, Zg, Wg, Wti, Edn); **liaison:** *lijəšə* (Brn, Zr, Hn, Zg, Wg, Wti, Edn); **symétrique:** *simətrek* (Brn, Zr, Hn, Zg, Wg, Wti, Edn); **dubbele wissel:** *dəbələ wesəl* (Brn, Zr, Hn, Zg, Wg, Wti, Edn); **bretel:** *brətəl* (Brn, Zr, Hn, Zg, Wg, Wti, Edn); **kattenpoekel:** *katsəpukəl* Q 121a (Ja).

WISSELBOOM

(Vwo 379)

[Hefboom waarmee een wissel kan worden omgelegd.]

hond: *hont* (Brn, Zr, Hn, Zg, Wg, Wti, Edn).

SPORINGSPLAAT

(Vwo 312; Vwo 365; Vwo 396)

[Op verschillende plaatsen tussen de spoorstaven aangebrachte ijzeren plaat, die zorgt dat de wielen van ontspoorde mijnwagens al rijdend weer op de rails worden gezet.]

inrichelaar: *enregəlar* (Brn, Zr, Hn, Zg, Wg, Wti, Edn); **hayeur:** *hajəur* (Brn, Zr, Hn, Zg, Wg, Wti, Edn); **enraillieur:** *ərajəur* (Brn, Zr, Hn, Zg, Wg, Wti, Edn).

CONTRARAIL

(monogr.; Vwo 250; Vwo 296)

[Spoorstaaf of rechtopstaande ijzeren plaat die verhindert dat mijnwagentjes uit de rails lopen.]

dwangrail: *dwaŋrāj* (Brn, Zr, Hn, Zg, Wg, Wti, Edn); **conterguide:** *kontəgjit* (Brn, Zr, Hn, Zg, Wg, Wti, Edn); **leischoen:** *lejšəŋ* Q 121 (Dm).

RAILBUIGER

(Vwo 246; Vwo 608)

[Apparaat dat wordt gebruikt voor het buigen van spoorstaven.]

plooieur: *pləjəur* (Brn, Zr, Hn, Zg, Wg, Wti, Edn); **cocaraille:** *kəkarāj* (Edn).

DRAAIPLAATS

(N 95, 695; monogr.; Vwo 766)

[Een ijzeren plaat, al dan niet vastliggend, waar de mijnwagens op worden gedraaid.]

platenvloer: *plətəvluər* Q 121 (Dm), 121c (Dm); **taque:** *tak* L 417 (Zg, Wti), (Brn, Zr, Hn, Zg, Wg, Wti, Edn); **taque voor de berlijns:** Q 3 (Wg, Wti); **platenbeun:** *plətəbəyn* Q 121c (Dm); **draai- plaat:** L 422 (Edn); **drejplāt** Q 7 (Edn); **driənplāt** Q 113 (Em), 121 (Dm), 121a (Ja), 121c (Dm); **driəplāt** Q 117a (La, Ja); **dr-iənplā.i** Q 202 (ON I, III, IV); **draaischijf:** *drejšif* Q 15 (Ms); *drejšif* L 426 (Ms); *drējšif* Q 21 (Ms); *driənsif* Q 117 (ON II, Em, Hk), 121 (Dm); *driəšif* Q 111 (ON I, III, IV); *driəšif* Q 35 (Em, Hk, Wa); **draaiplaats:** *drəplāts* Q 16 (Ms); *driənplāts* Q 113 (Em), 121 (Dm), 121c (Dm); *driəplāts* Q 113 (ON I-IV); **draaiplaats voor de wagens:** *drəplāts vər də wāgəs* L 433 (Ms).

SPOORPLOEG

(N 95, 697; monogr.)

[De ploeg die verantwoordelijk is voor het aanleggen van nieuwe sporen en het onderhouden van de bestaande.]

spoorploeg: *špə.arpl-əx* Q 202 (ON I, III, IV); *špərplox* L 433 (Ms); *špoarpləx* Q 15 (Ms), 16 (Ms); *špoarpləx* L 374 (Ms); *špərplox* Q 121a (Ja), 121b (WS); *špərplox* Q 121 (Dm, Wa), 121c

(Dm); *špōarplox* Q 117a (La, Ja); *špōārplox* Q 113 (Em); *špōrplōx* Q 35 (Em, Hk, Wa), 112a (ON I-IV), 113 (ON I-IV); *špōrplōx* L 426 (Ms), Q 21 (Ms), 111 (ON I, III, IV); **spoorkolonne:** *špōrkolōn* Q 121 (Dm), 121c (Dm); **schenenploeg:** *šenaplōx* Q 117 (ON II, Em, Hk); **guidenploeg:** *gidāplux* L 422 (Edn); **ploeg guideteurs:** Q 3 (Wg, Wti).

SPOORLEGGER

(N 95, 697; monogr.; Vwo 616; Vwo 728)
[Arbeider die deel uitmaakt van een spoorploeg.]
spoorlegger: (Brn); *špōrleqār* L 433 (Ms); *spōrlegār* (Brn, Zr, Hn, Zg, Wg, Wti, Edn); **spoorleger:** *špōrlēajār* Q 121 (Dm); **guidenman:** *gidāman* Q 7 (Edn); **guidenlegger:** *gedānlegār* (Hn, Wg, Wti, Edn); **guideteur:** Q 3 (Wg, Wti); **poeseur:** *pōzqār* (Brn, Zr, Hn, Zg, Wg, Wti, Edn); **raillageman:** (Zg).

Andere transportmiddelen

SCHUDGOOT

(N 95, 612; N 95, 614; monogr.; Vwo 77; Vwo 83; Vwo 693)

[Toestel bestaande uit een aantal metalen, gootvormige platen, een motor en andere onderdelen. Dankzij de schuddende beweging van het apparaat kunnen in een licht dalende mijngang kolen en stenen verplaatst worden. Zie afb. 82.]
schudgoot: Q 121 (Wa); *sxōtgōt* L 374 (Ms), (Brn, Zr, Hn, Zg, Wg, Wti, Edn); **goot:** Q 12 (Zg, Edn); **schüttelrutsche:** *šōtālruš* Q 121b (WS); *šytālruš* Q 112a (ON I-IV); **rutsche:** *ruš* L 374 (Ms), 433 (Ms), Q 15 (Ms), 33 (Em), 111 (ON I, III, IV), 113 (Em, ON I-IV), 117 (ON II, Em, Hk), 117a (La, Ja), 121a (Ja); *ru.š* Q 202 (ON I, III, IV); **schüttele:** *šytālas* Q 113 (ON I-IV), 121 (Dm), 121c (Dm); **bakkenspel:** *bakāspēl* (Brn, Zr, Hn, Zg, Wg, Wti, Edn); **bakken** (mv.): Q 7 (Edn); *bakā* L 286 (Edn), (Brn, Zr, Hn, Zg, Wg, Wti, Edn); **bak:** *bak* L 417 (Zg, Wti), 422 (Edn), Q 3 (Wg, Wti), (Brn, Zr, Hn, Zg, Wg, Wti, Edn).

TRANSPORTGOOT

(monogr.; N 95, 612; Vwo 76; Vwo 343)
[Ijzeren plaat van ongeveer 1 meter lengte die aan de zijkanten omgebogen is. De bak is onderdeel van de schudgoot en wordt samen met de andere platen van de schudgoot door een motor opgeheven. Door de zwaartekracht, een andere motor, of een tegencilinder wordt de opgeheven

Afb. 82. schudgoot



II.5

bak in zijn oorspronkelijke toestand teruggebracht. Aldus ontstaat een schuddende beweging.

Zie ook de semantische toelichting bij het lemma SCHUDGOOT.]

bak: (Brn, Zr, Hn, Zg, Wg, Wti, Edn); **schüttelplaat:** *šytəlpłāt* Q 121 (Dm), 121c (Dm); **goot:** *gōt* (Brn, Zr, Hn, Zg, Wg, Wti, Edn).

SCHUDGOOTSLEUTEL

(monogr.; N 95, 760 add.; N 95, 741; Vwo 82)
[Sleutel die wordt gebruikt bij het vastdraaien van de bouten van de schudgoot.]

bakkensleutel: *bakasłət* Q 7 (Edn), (Brn, Zr, Hn, Zg, Wg, Wti, Edn); **platensleutel:** *plətəsłəsəl* Q 121 (Dm); **rutschensleutel:** *ru.tšəšly.ətəl* Q 202 (ON I, III, IV); *ru.tšəšly.ətəl* Q 113 (ON I-IV); *ru.tšəšləsəl* Q 121 (Dm), 121a (Ja).

HAMERBOUT

(monogr.)

[Speciaal soort bout die wordt gebruikt voor het koppelen van schudgootplaten. De kop van de bout heeft de vorm van een hamer.]

hamerbout: *hamərbōts* Q 121 (Dm).

SCHUDGOOTMOTOR

(N 95, 613; monogr.; N 95, 618; N 95, 619)

[De vaak door perslucht aangedreven motor die de schudgoten in beweging brengt.

Volgens de invuller uit Q 202 was de „rutschenmotor” voor de opwaartse beweging van de schudgoot verantwoordelijk en de „tegencilinder” voor de neerwaartse.

De „Flottmannmotor” of „hubmotor” werd volgens de respondent uit Q 113 evenwijdig ten opzichte van de schudgoot geplaatst, de „Eickhoffmotor” daarentegen haaks op de goot.]

schudgootmotor: Q 121 (Wa); *sxətgōtmōtər* L 374 (Ms); *sxətgōtmōtər* (Brn, Zr, Hn, Zg, Wg, Wti, Edn); **schüttelmotor:** *šyətəlmōtər* Q 121 (Dm), 121c (Dm); *šyətəlmōtər* Q 121 (Dm); *šyətəlmōtər* Q 121c (Dm); *šəyətəlmōtər* Q 121b (WS), 121c (Dm); **bakkenmoteur:** *bakəmətər* L 417 (Zg, Wti); *bakəmətər* Q 3 (Wg, Wti); *bakəmətər* K 361 (Zr); **bakkenmotor:** *bakəmətər* (Brn, Zr, Hn, Zg, Wg, Wti, Edn); *bakəmətər* L 422 (Edn); **rutschemotor:** *ru.tšəmōtər* L 374 (Ms); **rutschemotor:** *ru.tšəmōtər* L 265 (Em, Ms), 433 (Ms), Q 35 (Em, Hk, Wa), 111 (ON I, III, IV), 112a (ON I-IV), 113 (Em), 117a (La, Ja), 121a (Ja); *ru.tšəmōtər* Q 15 (Ms), 113 (ON I-IV); *ru.tšəmōtər* Q 202 (ON I, III, IV); *rotšəmōtər* L 426 (Ms), Q 21 (Ms); **zwillingmotor:** *zwillingsmōtər* Q 121 (Dm), 121c (Dm); **hubmotor:** *hupmōtər* Q 113 (ON I-IV); **motor:** Q 33 (Em); **moteur:** *mōtər* L 286 (Edn); de volgende opgaven zijn merkna-

men: **flottmannmotor:** Q 113 (ON I-IV); **flottmann:** Q 7 (Edn), 117 (ON II, Em, Hk); **eickhoffmotor:** Q 113 (ON I-IV); **eickhoff:** Q 7 (Edn).

MOTORRAAM

(N 95, 616)

[IJzeren raam waarop de motor van een schudgoot met bouten bevestigd kan worden.]

motorraam: Q 15 (Ms), 35 (Em, Hk, Wa), 121 (Wa); *mōtərrām* L 374 (Ms), 433 (Ms), Q 21 (Ms), 111 (ON I, III, IV), 112a (ON I-IV), 113 (Em), 117a (La, Ja), 121 (Dm), 121a (Ja), 121c (Dm); *mōtərrām* Q 202 (ON I, III, IV); *mōtərrām* L 426 (Ms); **tuimelraam:** L 265 (Em, Ms); **raam:** *rām* Q 113 (ON I-IV), 121b (WS); **schudgootmotorraam:** *šəyətəlmōtərrām* Q 33 (Em); **motorraam met spindel en pan:** *mōtərrām met špindəl en pa.n* Q 121c (Dm); **ijzeren raam:** *isəərəm* Q 121c (Dm); **slof:** L 422 (Edn); **kader:** *kādər* L 286 (Edn); **chassis:** *šasi* L 417 (Zg, Wti); **bakkenapparaat:** Q 7 (Edn); **taque-moteur:** *tak mōtər* Q 3 (Wg, Wti); **semellen van de moteur:** Q 3 (Wg, Wti).

KONINGSSTIJL

(monogr.; N 95, 760 add.; N 95, 626 add.)

[Stijl die wordt gebruikt voor het vastzetten van de schudgootmotor.]

koningsstijl: *kəŋekəsštil* Q 121 (Dm); **motorstijl:** *mōtərsštil* Q 113 (ON I-IV).

TEGENCILINDER

(N 95, 629; N 95, 613)

[De tegencilinder van de schudgootmotor.

De invuller uit Q 15 merkt daarover op dat de tegencilinder alleen een luchtinlaat had. De lucht werd dus gecompriëerd bij de optrekken-de slag van de motor en gaf tegendruk om het geheel weer in de beginstand te brengen wanneer de motor de neergaande slag maakte. Soms werd een tegenmotor gebruikt als tegencilinder. De opgaven „bletser” van dezelfde respondent is terug te voeren op het feit dat zo’n tegencilinder een keffend geluid maakte.]

tegencilinder: *təgəsiləndər* L 426 (Ms), Q 35 (Em, Hk, Wa), 121b (WS); *təgəsiləndər* Q 113 (ON I-IV), 117 (ON II, Em, Hk); *təgəsiləndər* L 433 (Ms), Q 15 (Ms), 111 (ON I, III, IV), 112a (ON I-IV); *təənsiləndər* Q 121a (Ja); *tīgəsələndər* L 417 (Zg, Wti); *təgəsələndər* Q 113 (Em); *tə.əgəsəl.əndər* Q 202 (ON I, III, IV); *təgəsiləndər* Q 33 (Em), 117a (La, Ja); *təjətsiləndər* Q 121c (Dm); **jegencilinder:** *tjəəntsiləndər* Q 121 (Dm), 121c (Dm); *jəəntsiləndər* Q 121c (Dm); **trekcilinder:** *treksiləndər* Q 21 (Ms); **contercilinder:**

kontarsilendār L 422 (Edn), Q 3 (Wg, Wti), 7 (Edn); **cilinder**: *tsili.ndār* Q 121 (Wa); **tegenmotor**: *teəgəmōtār* Q 113 (ON I-IV); **bletser**: *bleišār* Q 15 (Ms).

MOTORGOOT

(N 95, 625; Vwo 3; Vwo 17; Vwo 84)

[Transportgoot waarop de beweging van de schudgootmotor wordt overgebracht. Een motorgoot is doorgaans een versterkte goot die aan de onderkant voorzien is van een zogenaamde slof met boutgaten. De slof dient om de verbinding met de motor tot stand te brengen.]

aandrijfgoot: Q 121 (Wa); *āndrejfgōt* (Brn, Zr, Hn, Zg, Wg, Wti, Edn); *āndrijfgōt* L 374 (Ms); **aandrijfrutsche**: *āndrijfruš* Q 35 (Em, Hk, Wa), 111 (ON I, III, IV), 113 (ON I-IV); *āndrijfrotš* L 426 (Ms); *āndrijfruš* Q 112a (ON I-IV); *ā.ndr·if·ru.iš* Q 202 (ON I, III, IV); **antriebrutsche**: *an·trīpruš* Q 117a (La, Ja), 121 (Dm), 121a (Ja), 121c (Dm); **antriebsplaat**: *antrīpsplāt* Q 121 (Dm), 121c (Dm); **aanzetgoot**: *ānzētgōt* (Brn, Zr, Hn, Zg, Wg, Wti, Edn); **motorrutsche**: *mōtarruš* L 433 (Ms), Q 113 (Em), 121b (WS); *mōtarrōtš* Q 21 (Ms); **betriebrutsche**: *bētrīpsruš* Q 121c (Dm); **bac d'attaque**: *bak datak* L 417 (Zg, Wti), Q 3 (Wg, Wti); *bakāntak* K 361 (Zr), (Brn, Zr, Hn, Zg, Wg, Wti, Edn); **apparaat**: Q 7 (Edn).

GLEUF VOOR SCHUDGOOTMOTOR

(monogr.; N 95, 628)

[Een in de wand uitgesneden gleuf van ongeveer 5 cm diepte, waarin de drukluchtmotor die de schudgoten aandrijft, kan worden geplaatst.

Te Eisdan liggen de motoren naast de schudgoten zodat er aldaar geen gleuven bestaan (De-foin pag. 98).]

mōtorlok: *mōtārloak* Q 35 (Em, Hk, Wa); *mōtārloq̄k* Q 111 (ON I-IV); **motorkamer**: *mōtār·kāmār* Q 21 (Ms); **motorgat**: *mōtārgāt* L 433 (Ms); **trace**: *trās* (Brn, Zr, Hn, Zg, Wg, Wti).

EEN MOTORGAT MAKEN

(N 95, 628)

[Een gleuf in de vloer of in de wand van een mijngang maken die groot genoeg is om er de motor van een schudgoot in te kunnen plaatsen; bij uitbreiding ook het plaatsen van de schudgootmotor in de betreffende gleuf. Zie ook het lemma GLEUF VOOR SCHUDGOOTMOTOR.]

(een) motorkamer stokken: *mōtār·kāmār štokān* Q 21 (Ms); **(een) motorlok stokken**: *mōtārloak štokā* Q 35 (Em, Hk, Wa); **stokken**: *štokā* Q 113 (Em); **(een) motorlok maken**: *mōtārloq̄k māka* Q 111 (ON I, III, IV); **(een) motorgat maken**: *mōtārgāt māka* L 433 (Ms); **uitdiepen**: *ūtdēpā* L 374 (Ms); **de**

motor instokken: *dār mōtār enštokā* L 426 (Ms), Q 121 (Dm), 121a (Ja), 121b (WS), 121c (Dm); **motoren instokken**: *motōrā enštokā* Q 112a (ON I-IV), 121 (Wa); **instokken**: *enštokā* L 265 (Em, Ms); *enštokā* Q 111 (ON I, III, IV), 113 (ON I-IV); *·eštok.kā* Q 202 (ON I, III, IV); *enštokān* Q 15 (Ms); *eštokā* Q 117a (La, Ja), 121c (Dm); **de motoren inbeunen**: *dā motōrā enbīnā* Q 112a (ON I-IV); **inbeunen**: *enbīnān* Q 33 (Em); **moteurs caleren**: Q 3 (Wg, Wti); **moteurs inleggen**: Q 3 (Wg, Wti).

VASTZETTEN

(Vwo 210; Vwo 814; N 95, 300)

[Iets vastzetten, bijvoorbeeld de motor van een schudgoot.]

vastzetten: *vastzētā* (Brn, Zr, Hn, Zg, Wg, Wti, Edn); *vaszetsā* Q 121c (Dm); **caleren**: Q 7 (Edn); *kalēra* (Brn, Zr, Hn, Zg, Wg, Wti, Edn).

HET VASTZETTEN

(Vwo 208)

[Het vastzetten van iets.]

calage: *kalāš* (Brn, Zr, Hn, Zg, Wg, Wti, Edn).

SCHUDGOTENTOER

(N 95, 614; N 95, 612; monogr.)

[Een reeks schudgoten die bij één motor behoort en als zodanig één geheel vormt. Zie afb. 83.

De invuller uit Q 3 merkt daarover voor de mijnen in Winterslag en Waterschei op dat een „bakkeninstallatie” bestaat uit twaalf tot vijftien bakken van drie meter lengte, terwijl de respon-

Afb. 83. schudgotentoeer met links en rechts kop-houten

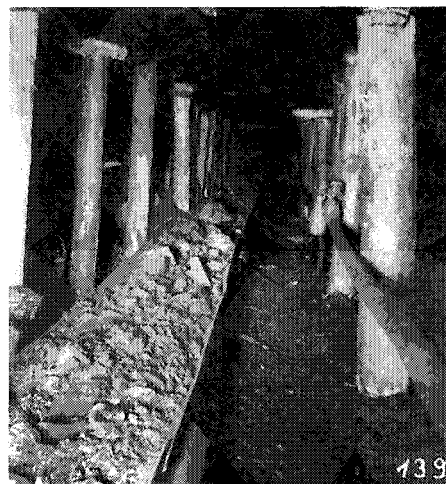

II.5

dent uit Q 121a schrijft dat een schudgotentoer in de mijn Julia zeventig meter lang was.]

rutschentoer: *rutšatūr* L 374 (Ms), 433 (Ms), Q 15 (Ms), 35 (Em, Hk, Wa), 111 (ON I, III, IV), 112a (ON I-IV), 113 (ON I-IV), 117 (ON II, Em, Hk), 117a (La, Ja), 121 (Dm), 121b (WS), 121c (Dm); *ru.tšatu.ər* Q 202 (ON I, III, IV); *rotšatūr* L 426 (Ms), Q 21 (Ms); **toer:** L 422 (Edn); **rutsche:** *rutš* Q 33 (Em); **rutschenschrank:** *rutšə-šrank* Q 112a (ON I-IV); **gotentoer:** L 374 (Ms), Q 121 (Wa); **schütteltoer:** *šytaltūr* Q 121 (Dm), 121c (Dm); **schütteles:** *šytləs* Q 121 (Dm), 121c (Dm); **eerste en tweede toer:** Q 7 (Edn); **bakkeninstallatie:** Q 3 (Wg, Wti); *bakə-enstalāsi* L 417 (Zg, Wti); **spel bakken:** (Hn); **installatie:** (Brn, Zr, Zg, Wg, Wti, Edn).

SCHUDGOOTBAAS

(N 95, 158; monogr.; Vwo 78; Vwo 79; Vwo 82; Vwo 237)

[De man die verantwoordelijk is voor de bediening en het onderhoud van de schudgoot. „De schudgootmeester moet voornamelijk waken op de aansluiting van de verschillende gootelementen van een installatie die behoorlijk aaneengeschoefd moeten zijn. Daarvoor gebruikt hij een schroefsleutel waaraan hij zijn naam van „bakken sleutel” of „bakkenbouter” te danken heeft” (Defoin pag. 193).

De schudgootbaas had in de Nederlandse mijnen dezelfde functie als de voorman. Het woordtype „posthouwer” (Q 35, Q 112a) duidt daar dan ook op. Zie ook de lemmata VOORMAN, PLOEGBAAS EN TOEWIJZEN.]

schüttelbaas: *šytlbās* Q 111 (ON I, III, IV), 113 (Em, ON I-IV), 117a (La, Ja), 121 (Dm), 121c (Dm); *šytlbās* Q 112a (ON I-IV), 117 (ON II, Em, Hk); *šy.talb.ās* Q 202 (ON I, III, IV); *šytlbqws* Q 119 (La, Ja); *šytlbās* Q 21 (Ms); *šytlbās* L 265 (Em, Ms), 374 (Ms), 426 (Ms), 433 (Ms), Q 15 (Ms), 16 (Ms), 33 (Em), 121 (Wa), 121a (Ja), 121b (WS); *šytlbās* L 374 (Ms); **schüttelmeester:** *šytlmēstar* Q 121 (Dm); **schüttelbout:** *šytlbōts* Q 121 (Dm); **rutschenmeester:** *rutšəmejstar* Q 111 (ON I, III, IV); **posthouwer:** *pošhōwər* Q 112a (ON I-IV); *pošhōjər* Q 35 (Em, Hk, Wa); **chef-taille:** Q 3 (Wg, Wti); *šef-taj* L 417 (Zg, Wti); *šef-tāj* (Brn, Zr, Hn, Zg, Wg, Wti, Edn); *šef-tēj* L 286 (Edn); *šef-tē* Q 3 (Wg, Wti); **chef de taille:** Q 7 (Edn); **chef-bak:** (Brn); *šefbak* L 422 (Edn); **bakkenman:** *bakəman* L 417 (Zg, Wti), (Brn, Zr, Hn, Zg, Wg, Wti, Edn); **bakkenbouter:** *bakəbōwtər* (Brn, Zr, Hn, Zg, Wg, Wti, Edn); **bakken sleutel:** *bakəslētal* (Brn, Zr, Hn, Zg, Wg, Wti).

GLIJGOOT

(monogr.)

[Een vaststaande, hellende transportgoot, waar de steenkool door eigen gewicht doorglijdt. De goot bestaat uit halfronde plaatijzeren goten die dakpansgewijs aan elkaar worden verbonden. Dit vervoermiddel wordt met name in steile pijlers toegepast.]

halfronde: *hōfrōj* Q 121 (Dm).

EMMERLADDER, JACOBSLADDER

(monogr.)

[Toestel voor verticaal transport van vloeibaar of korrelig materiaal, bestaande uit een rondgaande ketting waaraan transportbakken zijn bevestigd. Bij het onderste keerpunt worden de bakken gevuld, bij het bovenste geleedigd.]

bekerwerk: *bexərwerk* Q 121 (Dm).

REMSCHIJFTRANSPORTEUR

(N 95, 615; N 95, 661; monogr.)

[Een soort remmende transporteur voorzien van een ketting met schijven voor het vervoer van kolen in steile en halfsteile lagen van boven naar beneden. De ketting beweegt door halfronde of hoekvormige goten naar beneden en remt door middel van schijven het te vervoeren materiaal. Een invuller uit Q 121 schrijft over de opgave „kandeltoer” dat dit op de Domaniale mijn halfronde platen waren van ongeveer 2 meter met aan de zijkant een ronde buis van 15 cm doorsnee waardoor de stuwketting naar boven werd getrokken.]

remschijftransporteur: Q 121 (Wa); *remšif-transportør* L 426 (Ms), 433 (Ms), Q 15 (Ms), 16 (Ms), 121 (Dm), 121c (Dm); *remšiftransportør* Q 113 (ON I-IV), 117 (ON II, Em, Hk); **remschijfpantser:** *remšifpantser* Q 117a (La, Ja); **teller-rutsche:** *tēlarrutš* Q 121b (WS); **remrutsche:** *remrutš* Q 121a (Ja); **rempoulie:** *rempoli* L 422 (Edn); **remtoer:** *remtūr* Q 15 (Ms); **duwtoer:** *dōjtūr* Q 113 (ON I-IV); **stuwtoer:** *stuwtür* L 374 (Ms), 426 (Ms), 433 (Ms), Q 15 (Ms), 21 (Ms); **kandeltoer:** *kandəltūr* Q 121 (Dm); **stouwvorderer:** *štawvōdərər* Q 121 (Dm), 121c (Dm); *štawvōdərər* Q 121 (Dm); **stauwörderer:** *štawfōrdərər* Q 121 (Dm), 121c (Dm); **jojo:** *jōjō* L 433 (Ms), Q 15 (Ms), 33 (Em), 35 (Em, Hk, Wa), 111 (ON I, III, IV), 112a (ON I-IV), 113 (Em), 117a (La, Ja), 121 (Dm, Wa), 121c (Dm); **tour-nagemachine:** Q 7 (Edn); **dubbele koersinstallatie:** Q 3 (Wg, Wti).

REMSCHIJF

(N 95, 662)

[De schotelvormige schijf van de remschijftrans-

porteur die zorgt voor het afremmen van de kolen of stenen.]

kettingschijf: *keteŋšif* Q 15 (Ms), 16 (Ms), 33 (Em), 121 (Wa), 121a (Ja), 121b (WS); *keteŋši.f* Q 117a (La, Ja); *keteŋšif* L 433 (Ms), Q 113 (ON I-IV); *keteŋšif* Q 117 (ON II, Em, Hk); **kettenschijf:** *ketašif* Q 121 (Dm), 121c (Dm); *ketašif* Q 112a (ON I-IV); **omkeerschijf:** *omkēršif* Q 33 (Em); **kettingpoulie:** *keteŋpoli* L 422 (Edn); **stuwtoerplaat:** *štywūrplāt* Q 21 (Ms); **telder:** *teldar* Q 111 (ON I, III, IV), 117a (La, Ja); *tōldar* Q 113 (Em); **lepel:** *leapal* Q 35 (Em, Hk, Wa); **jojo:** Q 112a (ON I-IV), 113 (ON I-IV); **tamboer:** *tambūr* L 417 (Zg, Wti).

REMSCHIJFKETTING

(N 95, 663)

[De transportketting van een remschijftransporteur.]

transportketting: L 426 (Ms), Q 15 (Ms), 16 (Ms), 113 (ON I-IV), 121 (Wa); *transportketeŋ* L 433 (Ms), Q 111 (ON I, III, IV); **transportketten:** *transportketa* Q 121 (Dm), 121c (Dm); *transportketa* Q 112a (ON I-IV); **jojoketting:** Q 35 (Em, Hk, Wa); *jōjoketeŋ* Q 33 (Em); **tellerketten:** *telarketa* Q 121c (Dm); **stuwtoerketten:** *štywūrketeta* Q 21 (Ms); **vorderketting:** *vōdarkereteŋ* Q 117a (La, Ja); **chaîne de tournage:** Q 7 (Edn); **ketting:** Q 121b (WS).

TORPEDO

(N 95, 666)

[Het gewicht dat, nadat de remschijftransporteur is verplaatst, door de leidpijp naar beneden wordt gelaten. Wanneer de torpedo beneden is aangekomen, wordt de transportketting eraan vastgemaakt en het geheel kan dan door de machine naar boven worden getrokken.]

torpedo: L 426 (Ms), Q 15 (Ms), 16 (Ms), 33 (Em), 35 (Em, Hk, Wa), 111 (ON I, III, IV), 113 (Em, ON I-IV), 121 (Dm, Wa), 121b (WS), 121c (Dm); *tāpēdo* L 433 (Ms); *tārpēdo* Q 117a (La, Ja); *tōrpēdo* Q 112a (ON I-IV); **beer:** *bēr* Q 15 (Ms), 21 (Ms); **kugel:** *kowal* Q 121c (Dm); **loopkat:** *lōpkats* Q 117a (La, Ja); **slee:** *slē* L 286 (Edn).

NOODKABEL

(N 95, 484; N 95, 660; N 95, 669)

[De trekdraad die over de hele lengte van het transportmiddel loopt en verbonden is met een seinfluit, een seinbel, of een noodschakelaar. In het laatste geval kan men met behulp van deze draad het transportmiddel op ieder moment en op iedere plaats in de pijler stilzetten.

Omdat uit de vragen N 95, 484 („trekdraad”), N 95, 660 („noodkabel”) en N 95, 669 („nood-

draad”) niet duidelijk wordt of het de nooddraad van een seinfluit, seinbel, of noodschakelaar betreft, zijn in dit lemma alle antwoorden op de drie vragen bijeengezet. De woordtypen „seinkabel”, „bellekabel”, „seindraad” en „noodsein” wijzen waarschijnlijk op een signaalinstallatie.

Het woordtype „noodschakelaar” (Q 21, Q 33, Q 112a) duidt erop dat men in de desbetreffende mijnen de noodschakelaar en de daarbij behorende draad als een geheel beschouwde.]

noodkabel: L 422 (Edn), 433 (Ms), Q 3 (Wg, Wti), 121 (Wa); *noatkābal* L 374 (Ms), Q 15 (Ms), 16 (Ms); *noatkābal* Q 35 (Em, Hk, Wa), 121a (Ja); *nōatkābal* Q 117a (La, Ja); *nuatkābal* Q 121 (Dm), 121c (Dm); *nūatkābal* Q 113 (ON I-IV), 117 (ON II, Em, Hk); *noawikābal* L 426 (Ms); **nooddraad:** *noatdrōt* Q 35 (Em, Hk, Wa), 113 (ON I-IV); *noatdroat* Q 121a (Ja); *nuatdrōt* Q 111 (ON I, III, IV); *nuat-dr·ōat* Q 202 (ON I, III, IV); *nuatdroat* Q 121 (Dm), 121c (Dm); *noatdroat* Q 15 (Ms), 16 (Ms); *nōwtdrōt* L 426 (Ms); **noodzeel:** *nūatzēl* Q 117 (ON II, Em, Hk); *nuatzēl* Q 121c (Dm); *nōatzēl* Q 117a (La, Ja); **trekzeel:** *trekzēl* Q 113 (Em); *trekzēl* Q 117 (ON II, Em, Hk); **trekdraad:** L 422 (Edn); *trekdrōt* L 426 (Ms), 433 (Ms), Q 111 (ON I, III, IV); *trekdroat* Q 121 (Dm, Wa), 121a (Ja), 121b (WS), 121c (Dm); *trekdroat* Q 15 (Ms), 16 (Ms), 35 (Em, Hk, Wa), 113 (ON I-IV); *trekdroat* Q 112a (ON I-IV); **trekkabel:** *trekkā.bal* K 361 (Zr); **noodchaltertrekdraad:** *nōāšaltartrekdroat* Q 117a (La, Ja); **noodschakelaarskabel:** *nōšākālērskabal* Q 21 (Ms); **zeel van de noodafsluiter:** *zēl van dā nuatāfslētār* Q 113 (Em); **trekkabel van de interrupteur:** Q 3 (Wg, Wti); **trekschakelaar:** *trekšākālēr* Q 15 (Ms); **noodschakelaar:** Q 33 (Em); *nōšākālēr* Q 21 (Ms); *noatšākālēr* Q 112a (ON I-IV); **stopdraad:** *što.p-dr·ōat* Q 202 (ON I, III, IV); **kabel:** *kābal* L 374 (Ms); **seinkabel:** Q 12 (Zg, Edn); *sejnkābal* Q 21 (Ms); **bellekabel:** *belākābal* L 286 (Edn), 417 (Zg, Wti), Q 7 (Edn); **seindraad:** Q 121 (Wa); *sejndroat* Q 121 (Dm), 121c (Dm); *sejndrōt* L 374 (Ms); **noodsein:** *noatsejn* L 374 (Ms); *nuatsejn* Q 113 (Em).

NOODSCHAKELAAR

(N 95, 483)

[Schakelaar waarmee men in geval van nood het transportmiddel stil kan zetten. Zie ook het lemma NOODKABEL.]

Volgens een invuller uit Q 121 was op de Domaniale mijn aan de noodschakelaar een lamp aangesloten, waarmee geseind kon worden.]

noodschakelaar: L 422 (Edn), Q 33 (Em); *noatšākālēr* Q 112a (ON I-IV), 113 (ON I-IV); *noatšākālār* Q 35 (Em, Hk, Wa); *nōatšākālēr* Q 21 (Ms); *nuatšākālēr* Q 111 (ON I, III, IV); *n·uat-*

II.5

šā.kəl'gar Q 202 (ON I, III, IV); *nuətšākālēr* Q 113 (Em); *nawtšakalejr* L 426 (Ms), 433 (Ms); *nūtšakālār* L 417 (Zg, Wti); *noatšakālēr* Q 15 (Ms), 16 (Ms); *noatšakaliār* L 374 (Ms); **nood-schalter**: *nuətšaltār* Q 121 (Dm), 121a (Ja), 121b (WS), 121c (Dm); *nūətšaltār* Q 117 (ON II, Em, Hk), 121 (Wa); *nōətšaltār* Q 117a (La, Ja); **interrupteur voor noodgevallen**: Q 3 (Wg, Wti); **interrupteur voor dringende gevallen**: Q 3 (Wg, Wti).

SEINFLUIT

(N 95, 668)

[De signaalfluit die bij transportmiddelen aanwezig is en waarmee geseind kan worden. Aan de signaalfluit is een kabel bevestigd die over de hele lengte van het transportmiddel loopt en het mogelijk maakt op ieder punt van de pijler seinen te geven.]

seinfluit: L 374 (Ms), 433 (Ms), Q 21 (Ms), 111 (ON I, III, IV), 121 (Wa); *sejnflōt* Q 35 (Em, Hk, Wa), 113 (ON I-IV), 117a (La, Ja), 121 (Dm), 121a (Ja), 121c (Dm); *sejnflōjt* L 426 (Ms), Q 15 (Ms), 16 (Ms); *s'ejnflō.t* Q 202 (ON I, III, IV); *sējnflōt* Q 113 (Em); **alarmfluit**: *alarmflōt* Q 121 (Dm), 121c (Dm); **signaalfluit**: Q 3 (Wg, Wti); *sinjālflōt* Q 121 (Dm), 121c (Dm); **fluit**: L 422 (Edn), Q 7 (Edn); *flōt* Q 112a (ON I-IV), 121b (WS); *flōt* Q 117 (ON II, Em, Hk).

ELEKTROMONTEUR

(N 95, 146)

[Vakman die op de mijn elektrische licht- en krachtinstallaties aanlegt en repareert.]

elektricien: Q 7 (Edn), 33 (Em); *elektrišēn* Q 113 (ON I-IV); *ēlēktrāšēn* Q 112a (ON I-IV), 117 (ON II, Em, Hk); *ēləktrikšēL* 286 (Edn); *ēlektrešē* L 417 (Zg, Wti); *elekrižē* Q 111 (ON I, III, IV); *elektrišēn* Q 35 (Em, Hk, Wa); *ēləktrāšiēn* K 361 (Zr); *ēləktrišēn* Q 21 (MS), 117a (La, Ja), 121 (Dm), 121a (Ja), 121b (WS), 121c (Dm); *elektrišējn* Q 1 (Zg); *elektrižēn* L 374 (Ms); *ēləktrišē* Q 121c (Dm); *elektrižiēn* L 433 (Ms); *lektrežēn* Q 113 (Em); *lektrižēn* L 426 (Ms); *lektrižiēn* Q 15 (Ms); **elektromonteur**: Q 3 (Wg, Wti); *ēlektro.mō.ntō.r* Q 202 (ON I, III, IV); **elektriker**: *ēlektrekār* Q 121 (Wa); *ēləktrikār* Q 121 (Dm), 121c (Dm); *elek'trikār* L 422 (Edn).

TRANSPORTBAND, BANDTRANSPORTEUR

(N 95, 635; Vwo 89; Vwo 661; Vwo 788)

[Band zonder einde die tussen twee keerrollen en over een aantal draagrollen loopt. De band dient voor het transport van kolen of stenen en in sommige gevallen ook voor het vervoer van personen. Zie afb. 84.

Het woordtype „meco” van de respondenten uit L 417 en Q 3 duidt op de naam van de firma die

Afb. 84. transportband, bandtransporteur



de banden fabriceert (Defoin pag. 92).]

transportband: Q 15 (Ms), 111 (ON I, III, IV), 121 (Dm), 121a (Ja), 121c (Dm); *transportbant* (Brn, Zr, Hn, Zg, Wg, Wti, Edn); *transportbanjij* L 374 (Ms), 426 (Ms), 433 (Ms), Q 16 (Ms), 21 (Ms); *transport-ba.nt* Q 202 (ON I, III, IV); *transportbank* Q 121b (WS); **vorderband:** *vørdørbant* Q 113 (Em); **band:** Q 113 (Em), 117a (La, Ja); *bant* Q 112a (ON I-IV), 113 (ON I-IV), 117 (ON II, Em, Hk), 121 (Dm, Wa), (Brn, Zr, Hn, Zg, Wg, Wti, Edn); *bantj* Q 35 (Em, Hk, Wa); **riem:** *rēm* L 417 (Zg, Wti), 422 (Edn), Q 7 (Edn), 12 (Zg, Edn), 121 (Dm); *rīam* Q 1; *rim* (Brn, Zr, Hn, Zg, Wg, Wti, Edn); **meco:** *mēko* (Wti); *mēko* Q 3 (Wg, Wti); *miko* L 417 (Zg, Wti).

TRANSPORTBANDMOTOR

(monogr.; div.)

[De motor van een bandtransporteur.

Het woordtype „Eickhoff” (Q 121) verwijst naar de naam van het bedrijf dat deze motoren produceert.]

bandmachine: *bantmašij* Q 121 (Dm); **antrieb:** Q 121 (Dm); **eickhoff:** Q 121 (Dm).

DRIJFROL

(N 95, 641; N 95, 643; Vwo 4; Vwo 290)

[De rol die de transportband in beweging brengt.]

drijfrol: *drējfrøl* (Brn, Zr, Hn, Zg, Wg, Wti, Edn); *driafrøl* Q 117a (La, Ja); **aandrijfrol:** *āndrējfrøl* (Brn, Zr, Hn, Zg, Wg, Wti, Edn); *āndrjfrøl* Q 111 (ON I, III, IV).

OMKEERROL

(N 95, 642; monogr.)

[Rol aan het eind van de bandtransporteur waarover de band weer wordt teruggevoerd.]

keerrol: L 422 (Edn), Q 33 (Em); *kērrøl* (Brn, Zr, Hn, Zg, Wg, Wti, Edn); *kērrøl* L 426 (Ms), 433 (Ms), Q 16 (Ms); *k·iarr·øl* Q 202 (ON I, III, IV); *kiarrøl* Q 15 (Ms), 21 (Ms), 111 (ON I, III, IV), 113 (Em), 121 (Dm), 121a (Ja), 121b (WS), 121c (Dm); *kirrøl* Q 35 (Em, Hk, Wa), 112a (ON I-IV), 121 (Dm); *kirrol* Q 113 (ON I-IV), 117 (ON II, Em, Hk); **omkeerrol:** *ømkiarrøl* Q 113 (Em); *ømkiarrøl* Q 113 (Em); **omkeer:** Q 121 (Wa); **retourrol:** Q 3 (Wg, Wti); **poulie de retour:** *pøli dā rātūr* L 417 (Zg, Wti); **poulie-retour:** Q 12 (Zg, Edn); **poulie:** *puli* K 361 (Zr); **spanrol:** *španrøl* Q 117a (La, Ja); **spanwagen:** *španwān* Q 121 (Dm), 121c (Dm).

DRAAGROL

(N 95, 641; N 95, 643; monogr.)

[Draagrol van een transportband.

De opgaven „middenrol” en „zijrol” (Q 121) duiden de twee verschillende rollen aan die bij een trogvormige bandtransporteur gebruikt worden.]

looprol: L 422 (Edn); *løwprøl* L 374 (Ms), Q 15 (Ms), 16 (Ms), 21 (Ms); *løwprøl* L 433 (Ms), Q 113 (ON I-IV); *løprøl* L 426 (Ms); *løfrøl* Q 121 (Dm), 121b (WS), 121c (Dm); **bandrol:** *ba.ntr·øl* Q 202 (ON I, III, IV); *bantrøl* Q 112a (ON I-IV), 113 (Em), 121 (Dm), 121a (Ja); *bantjfrøl* Q 35 (Em, Hk, Wa); **lei(d)rol:** Q 15 (Ms); *lejrøl* Q 35 (Em, Hk, Wa); *lejrøl* L 433 (Ms), Q 21 (Ms), 112a (ON I-IV), 113 (ON I-IV), 121 (Dm), 121c (Dm); *lējfrøl* Q 117a (La, Ja); **lei(d)rolletje:** *lejrølkæ* L 417 (Zg, Wti); **rolletje:** *rølækæ* L 417 (Zg, Wti); *rølkæ* Q 7 (Edn); **meco-rolletje:** Q 3 (Wg, Wti); **gelei(d)rol:** Q 121a (Ja); *gælējrøl* L 426 (Ms); **zijrol:** *ziørøl* Q 121 (Dm, Wa), 121c (Dm); **middenrol:** *mēdørøl* Q 121 (Dm); **onderrol:** *oñærørøl* Q 121 (Dm); **bovenrol:** *boāvørøl* Q 117a (La, Ja); **lange rol:** Q 3 (Wg, Wti); **hoekrol:** *hu.kr·øl* Q 202 (ON I, III, IV); **dwingrol:** *dweñrøl* Q 111 (ON I, III, IV); **rol:** L 422 (Edn); *røl* K 361 (Zr), Q 121 (Dm, Wa).

STOEL

(N 95, 637; N 95, 641)

[Console waarop de draagrollen van een transportband zijn bevestigd.]

bandstoel: *bantjstøl* Q 35 (Em, Hk, Wa); **stoel:** Q 3 (Wg, Wti); *støl* L 374 (Ms), 417 (Zg, Wti); *støl* L 426 (Ms), Q 15 (Ms), 16 (Ms), 21 (Ms), 33 (Em), 113 (ON I-IV), 117 (ON II, Em, Hk), 117a (La, Ja), 121 (Dm, Wa), 121a (Ja), 121b (WS), 121c (Dm); *støwl* L 433 (Ms); **stoeltje:** *stølkæ* Q 7 (Edn); *stølkæ* Q 21 (Ms), 112a (ON I-IV); **bandbok:** *ba.nt·bo.k* Q 202 (ON I, III, IV); **bok:** *bøk* Q 117 (ON II, Em, Hk), 117a (La, Ja).

RUBBER TRANSPORTBAND

(N 95, 644; monogr.)

[Transportband, vervaardigd uit rubber.]

rubberband: *røbørbant* Q 113 (Em); *røbørbantjij* L 433 (Ms); **rubber:** Q 15 (Ms); **gummiband:** *gumibant* Q 111 (ON I, III, IV), 113 (Em, ON I-IV), 117a (La, Ja); *g·umiba.nt* Q 202 (ON I, III, IV); *gumibanjij* Q 35 (Em, Hk, Wa); *gømi·banjij* L 426 (Ms); *gomibanjij* Q 16 (Ms), 21 (Ms); *jømibant* Q 121a (Ja); *jumibant* Q 121 (Dm), 121c (Dm); *jumibanjij* Q 121b (WS); **gummi:** *jumi* Q 121 (Wa); **bandgummi:** *bantgumi* Q 112a (ON I-IV); **riem:** L 422 (Edn); *rī.m* K 361 (Zr); *rēm* Q 12 (Zg, Edn); **band:** *banjij* Q 15

II.5

(Ms); *bant* Q 117 (ON II, Em, Hk), 121 (Dm); **meco-band**: Q 3 (Wg, Wti); **meesriem**: *mēsřēm* L 417 (Zg, Wti).

BANDMES

(N 95, 760 add.)
[Mes waarmee de rubber transportbanden op maat worden gesneden.]
bandmes: *bantmēs* Q 121 (Dm); *bantmets* Q 121 (Dm).

SEIFERTMACHINE

(N 95, 760 add.)
[Hulpwerktuig waarmee men verbindingen kan maken aan de rubber transportbanden. Volgens de invuller uit Q 15 waren de rollen transportband ongeveer vijftig meter lang. Aan begin en eind werden er door middel van de „Seifertmachine” krammen ingedrukt. Deze krammen werden in elkaar gevoegd en door de opening stak men een soepel staalkabeltje, de zogenaamde „pees”.]
seifertmachine: Q 15 (Ms).

LAMELLENBAND

(monogr.)
[Een bandtransporteur waarvan de transportband bestaat uit scharnierend verbonden, stalen profielplaten.]
staalgliederband: *štoaljli.dərbant* Q 121 (Dm);
staalband: *štoalbant* Q 121 (Dm).

PIJLERBAND

(N 95, 664; monogr.)
[Bandtransporteur voor een pijler.
Om het schepwerk te vergemakkelijken en omdat de steenkoollagen vaak dun zijn, heeft men voor het gebruik in een pijler een speciaal soort bandtransporteur ontwikkeld. Daarbij worden de losgemaakte kolen niet op het bovenste banddeel, maar op de over de vloer slepende onderband geschepd (Handb. H. pag. 69).
Zie voor de fonetische documentatie van het woorddeel [*pijler*] het lemma **PIJLER**.]
pijlerband: Q 35 (Em, Hk, Wa), 113 (ON I-IV), 121 (Dm, Wa); [*pijler*]bant Q 111 (ON I, III, IV), 113 (Em); *-bantj* Q 16 (Ms), 21 (Ms); *-bantij* L 426 (Ms), 433 (Ms), Q 15 (Ms); **strebeband**: *štrēbabant* Q 121 (Dm), 121b (WS), 121c (Dm); **strebband**: *štrēbbant* Q 112a (ON I-IV), 117a (La, Ja), 121c (Dm); **het band in de streb**: *ət bant en dər štrēp* Q 121 (Dm); **band**: *banjtj* L 374 (Ms); **riem taille**: *rim tej* L 422 (Edn); **sleepriem**: *slejpřēm* L 417 (Zg, Wti); **onderband**: *onjərba.nt* Q 121 (Dm), 121a (Ja).

STAL

(monogr.)
[Ruimte waarin de motor van een bandtransporteur kan worden opgesteld.]
bandkop: *bantkop* Q 121 (Dm); **stal**: *štal* Q 121 (Dm).

AANVOERBAND

(N 95, 636)
[Bandtransporteur voor de aanvoer van materialen.
Het woordtype „h.t.” (L 265, Q 33) is een afkorting voor houttoevoer(band).]
aanvoerband: *āvōrbant* Q 112a (ON I-IV), 113 (Em, ON I-IV), 117 (ON II, Em, Hk), 121 (Dm), 121c (Dm); *ānvōrbantij* L 426 (Ms), 433 (Ms), Q 16 (Ms); *ā.nv.uərba.nt* Q 202 (ON I, III, IV); *āvjrbant* Q 121c (Dm); **aanvoer**: *ānvōr* L 374 (Ms), Q 15 (Ms); **toevoerband**: Q 121 (Wa), 121a (Ja); *tuvjrbantij* Q 21 (Ms), 35 (Em, Hk, Wa); *tuvōrbant* Q 111 (ON I, III, IV); *tuvjrbantj* Q 121b (WS); **meco pijler**: Q 3 (Wg, Wti); **meco**: *mekō* L 417 (Zg, Wti); **riem**: *rēm* L 417 (Zg, Wti), 422 (Edn), Q 7 (Edn); het eerste lid van de volgende samenstellingen duidt aan welke materialen via de aanvoerband worden vervoerd: **steenband**: *štēbant* Q 117a (La, Ja); **houtband**: *hōwtbantij* L 433 (Ms); *hōtsbant* Q 117a (La, Ja); *hōtbant* Q 113 (Em); **h.t.**: L 265 (Em, Ms), Q 33 (Em).

AFVOERBAND

(N 95, 637; monogr.)
[Bandtransporteur voor de afvoer van de gewonnen kolen.
Het woordtype „a.b.” (L 265, Q 33) is een afkorting voor afvoerband.]
afvoerband: Q 35 (Em, Hk, Wa), 117a (La, Ja), 121 (Wa), 121a (Ja); *afvōrbantj* Q 21 (Ms); *a.f->v.uərba.nt* Q 202 (ON I, III, IV); *āfvōrbant* Q 111 (ON I, III, IV), 112a (ON I-IV), 113 (Em, ON I-IV), 117 (ON II, Em, Hk), 121 (Dm), 121c (Dm); *āfvōrbantij* L 426 (Ms), Q 16 (Ms); *āfvōrbantij* L 433 (Ms); *āfvōrbantj* Q 121b (WS); *āfvjrbant* Q 121c (Dm); **a.b.**: L 265 (Em, Ms), Q 33 (Em); **afvoer**: *āfvōr* L 374 (Ms), Q 15 (Ms); **vorderband**: *vōrdərbant* Q 113 (Em); **meco costresse**: Q 3 (Wg, Wti); **meco**: *mekō* L 417 (Zg, Wti); **riem**: *rēm* L 417 (Zg, Wti), 422 (Edn), Q 7 (Edn).

SLIPPEN

(N 95, 651)
[Gezegd van een transportband. Een slippende band is gevaarlijk, omdat daardoor brand kan ontstaan (Handb. H. pag. 71).



Afb. 85. monorail

Op de vier Oranje-Nassaumijnen had men volgens de invuller uit Q 113 een afdoend middel voor een slippende transportband: men ging er met een paar man op lopen zodat hij op de rollen werd gedrukt.]

slippen: *slepə* L 426 (Ms); *šle.pə* Q 202 (ON I, III, IV); *šlepə* Q 15 (Ms), 21 (Ms), 111 (ON I, III, IV), 112a (ON I-IV), 117a (La, Ja), 121 (Wa); de band - *sleptj* L 374 (Ms); - *šlept* L 433 (Ms), Q 35 (Em, Hk, Wa), 113 (Em), 117a (La, Ja); - *šlep* Q 117 (ON II, Em, Hk); de riem - *slept* K 361 (Zr); **aan de slip zijn:** L 422 (Edn); **slepen:** Q 3 (Wg, Wti); **slijpen:** *šlifə* Q 121 (Dm), 121c (Dm); de band - *šlift* Q 121c (Dm); **schampen:** *šampə* L 417 (Zg, Wti); **scheppen:** *šəpə* Q 113 (ON I-IV); **rutschen:** *rutsə* Q 112a (ON I-IV); **op de loop gaan:** L 422 (Edn); de volgende opgave geeft de oorzaak aan waardoor de band slipt: **te slap zijn:** de band - *es tsə šlap* Q 121b (WS).

MONORAIL

(N 95, 636; monogr.)

[Transportmiddel, bestaande uit een aan de kapen van de galerijondersteuning bevestigde profielbalk waarin karren lopen. Aan de karren is een materiaalbak bevestigd die met behulp van een door een lier aangedreven kabel over een rail wordt getrokken. Zie afb. 85.]

monorail: Q 121 (Dm).

SCHRAAPGOOT

(N 95, 653; N 95, 604; monogr.; Vwo 328; Vwo 646; Vwo 658; Vwo 660; Vwo 692)

[Inrichting voor het hellend transport van kolen en stenen bestaande uit een onder- en een bovengoot, waardoor een ketting zonder eind door middel van een motor wordt voortbewogen. Aan de ketting zijn schrapers bevestigd, die de in de bovengoot geschepte materialen transporteren.]

schrapperband: L 422 (Edn); *šrāpərbant* L 417 (Zg, Wti), Q 111 (ON I, III, IV), 113 (Em), 121b (WS); *šrapərbant* Q 113 (ON I-IV); *šrāpərba.nt* Q 202 (ON I, III, IV); *šrāpərbanjij* L 426 (Ms), 433 (Ms), Q 15 (Ms); **schrapperbak:** *šrāpərbak* Q 15 (Ms); **schrapperriem:** L 422 (Edn), Q 3 (Wg, Wti); **schraapband:** *šrāpbant* Q 121a (Ja); **schrapper:** Q 21 (Ms), 121 (Wa); **kratsband:** *kratsbant* Q 113 (Em), 117 (ON II, Em, Hk), 117a (La, Ja), 121 (Dm, Wa), 121b (WS), 121c (Dm); *kratsbanjij* Q 35 (Em, Hk, Wa); **kratsbandje:** *kratsbentjə* Q 117 (ON II, Em, Hk); **raclette:** *rakletə* L 422 (Edn); *rākle.t* (Brn, Hn, Zg, Wg, Wti, Edn); *reklet* (Brn, Zr, Hn, Zg, Wg, Wti, Edn); *rəklet* L 286 (Edn); **schraapketting:** *sxrāpketenj* (Brn, Zr, Hn, Zg, Wg, Wti, Edn); **reddelaar:** *redālēr* (Brn, Zr, Hn, Zg, Wg, Wti, Edn); **freinseuse:** *frēnəš* (Zr); *frēnəš* (Brn, Zr, Hn, Zg, Wg, Wti, Edn).

II.5

DUBBELKETINGTRANSPORTEUR

(N 95, 657; N 95, 604; monogr.; Vwo 581; Vwo 582; Vwo 583)

[Transportinrichting voor hellend en dalend vervoer van kolen, stenen en materiaal. „Het bestaat uit een lange stilstaande ijzeren goot met omgeplooiden zijden, in deze zijden zijn er twee kettingen die langs onder terugkeren. Deze twee kettingen zijn verbonden met schraapijzers die de losgemaakte kolen meenemen. De pantser wordt automatisch tegen het voortschrijdend front geschoven door persluchtcilinders. Het toestel is betrekkelijk nieuw” (Vanwonterghem pag. 169).

Het woordtype „pantser” is terug te voeren op het feit dat het apparaat gewoonlijk als zijwanden een paar stevige ijzeren platen heeft. De transporteur kan als geleiding dienen voor een schaaflploeg (zie het lemma KOOLPLOEG, KOOL-SCHAAF).

De woordtypen „gusto”, „beien” en „prün-te” duiden de fabrikanten van de apparaten aan.

De dubbelkettingtransporteur vertoont enige gelijkenis met de schraapgoot. Daarom is een aantal opgaven uit dit lemma terug te vinden in het lemma SCHRAAPGOOT.]

kettingtransporteur: Q 15 (Ms), 33 (Em), 113 (ON I-IV); *kę.tejtranspō.r.tō.r* Q 202 (ON I, III, IV); *kę.tejtranspōrtōr* Q 111 (ON I, III, IV); **kratsband:** *kratsbant* Q 121 (Dm), 121c (Dm); *kratsba.nt* Q 121 (Wa); **schrapper:** *šrāpār* Q 121 (Dm, Wa); *šrapār* Q 121c (Dm); **kettingtoer:** *ketejtūr* L 426 (Ms); **transporteur:** *transpōrtōr* Q 113 (Em); *transpōrtōr* Q 111 (ON I, III, IV); **trapo:** *trāpō* Q 112a (ON I-IV), 117 (ON II, Em, Hk); **dubbelkettentransporteur:** *dubalketātranspōrtōr* Q 121 (Dm), 121c (Dm); **dubbelkettingtransporteur:** *dubalkę.tejtranspōrtōr* Q 202 (ON I, III, IV); **dubbeltransporteur:** *dubaltranspōrtōr* Q 113 (ON I-IV); **dubbelkettentrapo:** *dubalketātrāpō* Q 112a (ON I-IV); **doppele transporteur:** *dōpālātranspōrtōr* L 426 (Ms); **pantserketting:** (Brn, Hn, Edn); *pantsərketęj* (Brn, Zr, Hn, Zg, Wg, Wti, Edn); **pantsergoot:** *pantsərgōt* (Brn, Zr, Hn, Zg, Wg, Wti, Edn); **pantser:** L 422 (Edn), Q 7 (Edn), (Zr, Zg, Wg, Wti); *pantsər* Q 117 (ON II, Em, Hk), 117a (La, Ja), 121a (Ja), 121b (WS), 121c (Dm), (Brn, Zr, Hn, Zg, Wg, Wti, Edn); *pansər* L 417 (Zg, Wti), Q 1 (Zg), 3 (Wg, Wti); *pa.nsar* K 361 (Zr); **pantser met metnemerketting:** *pantsər met mitnēmərketęj* Q 117a (La, Ja); **jankorgel:** *jaņkōrgəl* Q 113 (ON I-IV); **gusto:** *gōsto* L 265 (Em, Ms), Q 21 (Ms), 35 (Em, Hk, Wa); *gysto* Q 35 (Em, Hk, Wa); **beien:** *bejā* Q 21 (Ms), 35 (Em, Hk, Wa); **beier:** *bejār* L 374 (Ms), 433 (Ms); **prün-te:** *pry.ntā* K 361 (Zr); **prün-ter:** *pry.ntār* K 361 (Zr).

TRANSPORTEURMOTOR

(N 95, 605b)

[De motor van een kettingtransporteur.

De opgaven „gustomotor” en „beienmotor” uit Q 21 duiden de motor van de transporteurs van respectievelijk de fabrieken Gusto en Beien aan.]

kettingtransporteurmotor: *kę.tejtranspō.r.tō.r.mōtār* Q 202 (ON I, III, IV); **transporteurmotor:** *transpōrtōr.mōtār* Q 111 (ON I, III, IV), 113 (ON I-IV), 121 (Dm), 121a (Ja); **trapomotor:** *trāpōmōtār* Q 112a (ON I-IV), 117 (ON II, Em, Hk); **pantsermotor:** L 422 (Edn); *pantsər.mōtār* Q 117a (La, Ja), 121c (Dm); **pantsermoteur:** *pa.ntsər.mōtōr* K 361 (Zr); **moteurpantser:** *mōtōrpansər* Q 3 (Wg, Wti); **schrappermotor:** *šrāpār.mōtōr* Q 21 (Ms); **gustomotor:** *gōstomōtōr* Q 21 (Ms); **beienmotor:** *bejāmōtōr* Q 21 (Ms); **aandrijf:** Q 35 (Em, Hk, Wa); *andrif* Q 121 (Wa); **moteur:** *mōtōr* L 417 (Zg, Wti).

SCHRAPER

(Vwo 309; Vwo 681; Vwo 873; N 95, 663 add.)

[Ijzeren dwarsbalkje dat met behulp van een enkele of dubbele ketting door de schraapgoot wordt getrokken en dat de te vervoeren gesteenten met zich meeneemt.]

zwalp: (Brn, Zr, Hn, Zg, Wg, Wti, Edn); **schalm:** *sxalm* (Edn); **elp:** *ēlp* (Zr); **metnemer:** *metnēmər* Q 113 (ON I-IV).

Tussen- en eindprodukten

STEENKOOL

(N 95, 455; monogr.; Vwo 430; Vwo 439; Vwo 737; Vwo 738)

steenkuol: *stēnkōl* (Brn, Zr, Hn, Zg, Wg, Wti, Edn); **steenkolen:** *stēnkōlā* (Brn, Zr, Hn, Zg, Wg, Wti, Edn); **kuol:** L 422 (Edn), Q 3 (Wg, Wti); *kōl* (Brn, Zr, Hn, Zg, Wg, Wti, Edn); *koāl* Q 117a (La, Ja), 121 (Dm, Wa), 121a (Ja), 121c (Dm); *kōāl* Q 113 (Em); *koal* Q 16 (Ms), 113 (ON I-IV), 117 (ON II, Em, Hk); *k-ōāl* Q 202 (ON I, III, IV); *kōāl* Q 1 (Zg); *kōl* L 417 (Zg, Wti), Q 111 (ON I, III, IV), 121b (WS); *kōāl* Q 2; **kolen:** Q 12 (Zg, Edn); *koalā* L 374 (Ms), Q 35 (Em, Hk, Wa), 113 (ON I-IV), 117 (ON II, Em, Hk); *koalā* Q 117a (La, Ja), 121 (Dm, Wa), 121a (Ja), 121c (Dm); *kōālā* Q 113 (Em); *kōlā* L 426 (Ms), 433 (Ms), Q 111 (ON I, III, IV); *kōlā* L 265 (Em, Ms), (Brn, Zr, Hn, Zg, Wg, Wti, Edn); *kūlā* L 417 (Zg, Wti); **knab:** *knāp* Q 121 (Dm); **zwarte frans:** *šwatsə fręns* Q 121 (Dm).

EEN BROK STEENKOOL

(N 95, 464; monogr.)

[Een dikke brok steenkool.]

(**een brok kool**: Q 3 (Wg, Wti); *brøk kōl* L 265 (Em, Ms); *brøk koal* L 426 (Ms), Q 16 (Ms); *brøk kōl* Q 111 (ON I, III, IV); *ənə brøk kōl* Q 113 (Em); *ənə brøk koal* Q 121 (Wa); **een brok kolen**: *ejnə brøk kōl* L 433 (Ms); **koolbrok**: *koal-brøk* Q 113 (ON I-IV); **dikke brok**: *dekə brøk* Q 111 (ON I, III, IV); **blok**: L 422 (Edn); **klot**: Q 1 (Zg), 7 (Edn); *klōt* L 286 (Edn); **klot kool**: *klōt kōl* L 417 (Zg, Wti); **een stuk kool**: *ē štøk koal* Q 117a (La, Ja), 121c (Dm); *ə štøk kōl* Q 113 (Em); *ə štøk k-ōal* Q 202 (ON I, III, IV); **stukkool**: *støk-koal* Q 117a (La, Ja); **een knab kool**: *ənə knap koal* Q 121c (Dm); *enə knap kōl* Q 121b (WS); **knode kool**: *knoə koal* Q 121 (Dm), 121a (Ja), 121c (Dm); *knoə koal* Q 35 (Em, Hk, Wa); **kno-
de**: *knōə* Q 117 (ON II, Em, Hk).

ONZUIVERE KOOL

(N 95, 525; monogr.)

Kool met steen gemengd.

Het woordtype „brandstenen” werd volgens Lochtman (pag. 184) gebruikt voor een bepaald soort onzuivere steenkolen met een matte schijn. Zij branden wel, maar slecht.]

vuile kool: *vuəla koal* Q 117a (La, Ja); **vuile**: *vūla* Q 15 (Ms); **vuilig**: *vulex* Q 113 (ON I-IV); **brandende steen**: *brenjəndə štējn* L 433 (Ms); **onreine kool**: *onrejnə kōl* Q 121c (Dm); *onrejnə koal* Q 121 (Dm, Wa), 121c (Dm); **onzuivere kool**: *onzjvərə koal* Q 113 (ON I-IV); *onzjvərə kōl* Q 113 (Em); *onzjvərə kōl* L 433 (Ms); **slechte kool**: *ilē.xtə k-ōal* Q 202 (ON I, III, IV); **mixte**: *mekst* L 417 (Zg, Wti); **brandschiefer**: *brantsifər* Q 112a (ON I-IV); **brandstenen**: *brenštēj* (Dm); **schram**: *šram* Q 113 (ON I-IV); **gedeks**: *gədəks* Q 16 (Ms); **lits**: *letš* Q 117 (ON II, Em, Hk); **loorwassen kool**: *dōrxwāsə koal* Q 121c (Dm); **loorgroeide kool**: *doərgrōjda koal* Q 35 (Em, Hk, Wa); **aangebakken kool**: *ājəbakə koal* Q 121 (Dm), 121c (Dm); **aangebrande kool**: *ājəbranjkda koal* Q 121c (Dm).

SCHACHTKOOL

(monogr.; N 95, 461; N 95A, add.)

Ongesorteerde kolen vermengd met stenen.

Het woordtype „schachtkolen” werd volgens een invuller uit Q 121 op de Domaniale mijn gebruikt voor ongezeefde kolen die vroeger als deputaatkolen aan de mijnwerkers werden verstrekt. Zie ook het lemma DEPUTAATKOLEN.]

schachtkolen: *šaxkoələ* Q 121a (Ja); *šātkoələ* Q 121 (Dm); *šātqōlə* Q 121 (Dm), 121b (WS); **macherang**: *māžəraŋ* Q 121 (Dm); *māšəraŋ* Q 121 (Dm), 121c (Dm); *māšəraŋ* Q 121c (Dm).

STUKKOOL

(N 95, 461; monogr.; Vwo 349; Vwo 426; Vwo 757)

[Kolen met een afmeting groter dan 80 mm.

Het woordtype „ringelkolen” (Q 113) is van toepassing op kleine stukken steenkool (Jongeneel pag. 52).]

stukkool: *støkkōl* (Brn, Zr, Hn, Zg, Wg, Wti, Edn); *štøkkool* Q 16 (Ms), 35 (Em, Hk, Wa), 117 (ON II, Em, Hk); *štøkkōal* Q 117a (La, Ja), 121 (Dm, Wa), 121a (Ja), 121c (Dm); *štøkkōal* Q 113 (Em); *štøkkōl* L 426 (Ms); *štøk.kk-ōal* Q 202 (ON I, III, IV); **stukkolen**: *štøkkōlə* Q 111 (ON I, III, IV); *štøkkōalə* Q 113 (ON I-IV); **grove**: *grōvə* (Brn, Zr, Hn, Zg, Wg, Wti, Edn); **klot**: *klōt* (Brn, Zr, Hn, Zg, Wg, Wti, Edn); **brokken kool**: Q 3 (Wg, Wti); **brokken**: *brøkə* Q 121 (Dm); **knabben**: *knabə* Q 121 (Dm); **dikke knoden**: *dekə knōə* Q 121c (Dm); **stoekkolen**: *štōkkōlə* L 433 (Ms); **ringelkolen**: *rejnəkoələ* Q 113.

GRUISKOOL

(monogr.; Vwo 321; Vwo 350; Vwo 357)

[De benaming voor kolen kleiner dan 80 mm.

De term „havadj” werd oorspronkelijk gebruikt voor stenen die voortkwamen uit het wegemen van een steenriffel in een koollaag (zie het lemma KOOLRIFFEL), maar is tegenwoordig ook van toepassing op de gruischool die door een onderzaagmachine wordt weggenomen (Vanwongerghem pag. 119).]

gruischool: Q 3 (Wg, Wti); **griesschool**: *greskoəl* Q 117a (La, Ja); *greskoal* Q 113 (ON I-IV); **gries**: *gres* Q 113 (ON I-IV); **poef**: *puf* Q 121c (Dm); **gruis**: *grōjs* (Brn, Zr, Hn, Zg, Wg, Wti, Edn); **fijne**: *fejnə* (Brn, Zr, Hn, Zg, Wg, Wti, Edn); **havadj**: *hávás* (Zr); *havatš* (Brn, Zr, Hn, Zg, Wg, Wti, Edn).

NOOTJESKOOL

(N 95, 467)

[Kolensoort waarvan de afmeting varieert van 6 tot 120 mm.]

nootjes: Q 117 (ON II, Em, Hk), 121 (Wa); *nōtjəs* L 374 (Ms), 426 (Ms), 433 (Ms), Q 15 (Ms), 16 (Ms), 21 (Ms); *njətjəs* Q 113 (Em), 117 (ON II, Em, Hk), 117a (La, Ja); *nyətjəs* Q 111 (ON I, III, IV); *ny.ətjəs* Q 202 (ON I, III, IV); **nootjer**: *nōsjər* Q 121 (Dm); **nootjeren**: *nōsjərə* Q 121 (Dm), 121b (WS), 121c (Dm); de volgende opgave duidt steenkolen aan met een afmeting van 30 tot 50 mm: **nootjes 2**: *nyətjəs twiə* Q 113 (ON I-IV); de volgende opgave duidt steenkolen aan met een afmeting van 20 tot 30 mm: **nootjes 3**: *nyətjəs drej* Q 113 (ON I-IV); de volgende opgaven duiden steenkolen aan met een afmeting van 10/16 - 18 mm of van 8 - 15 mm: **nootjes 4**:

II.5

nøtjās vēr Q 111 (ON I); *nyatjās vēr* Q 113 (ON I-IV); *nýtajās vēr* Q 117 (ON II, Em, Hk); *nøjjjās vēr* Q 35 (Em, Hk, Wa); *nōtjās vēr* Q 117 (ON II, Em, Hk), 121a (Ja); **anthraciet vier**: *antratsit vēār* Q 121c (Dm); de volgende opgave duidt steenkolen aan met een afmeting van 6 tot 8/10 mm: **nootjes 5**: *nyatjās vīf* Q 113 (ON I-IV).

FIJNKOOL

(N 95, 463)

[Steenkolen met een afmeting kleiner dan 10 mm.]

fijnkool: Q 121 (Wa); *fīnkōal* Q 113 (Em); *fīnkōal* Q 121a (Ja), 121c (Dm); *fī.nkōal* Q 117a (La, Ja); *fīnkōal* Q 16 (Ms), 35 (Em, Hk, Wa), 113 (ON I-IV); *fīnkōl* L 426 (Ms), Q 111 (ON I, III, IV); *fīkōal* Q 121c (Dm); *fajnkōal* Q 121 (Dm); **fijne kool**: Q 3 (Wg, Wti); *fejnā kōl* L 417 (Zg, Wti); **fijnkolen**: *fīnkōlā* L 433 (Ms); **stubbkool**: *stōbkōl* Q 7 (Edn); **gries**: *gres* Q 117a (La, Ja), 121b (WS); *gre.s* Q 202 (ON I, III, IV); *jres* Q 121 (Dm, Wa), 121c (Dm); **poef**: *puf* Q 121c (Dm).

KOOLGRUIS

(N 95, 465; monogr.)

[Koolgruis.

Jongeneel (pag. 42/49) maakt onderscheid tussen „mascherang” en „pof”. Met de eerste term duidt hij kolengruis met grote stukken aan, met de tweede kolengruis met kleine stukken. Zie ook de lemmata STUKKOOL en SCHACHTKOOL.]

kolengruis: *koalgrījs* L 374 (Ms), Q 35 (Em, Hk, Wa); *kōlagrījs* L 426 (Ms), 433 (Ms); *koalagrījs* Q 16 (Ms); **gruis**: L 422 (Edn); *grījs* L 329, 374 (Ms), Q 12 (Zg, Edn), 21 (Ms), 113 (ON I-IV); *grīs* Q 95; *xrys* L 286 (Edn); **kolengries**: *kō.alagre.s* Q 202 (ON I, III, IV); *koalajres* Q 121 (Dm); *kōalagres* Q 113 (Em); *kōlagres* Q 121b (WS); *kūlagrejs* L 417 (Zg, Wti); *kōlagriās* Q 111 (ON I, III, IV); **koolgries**: *koalgres* Q 113 (ON I-IV); **gries**: *gres* Q 112a (ON I-IV), 113 (Em), 117 (ON II, Em, Hk), 117a (La, Ja); *jres* Q 121 (Dm, Wa), 121a (Ja), 121c (Dm); *grejs* L 417 (Zg, Wti); **mascherang**: *mažaraņ* Q 113; **poef**: *puf* Q 113, 121c (Dm).

KOLENSLIK

(N 95, 466; monogr.; Vwo 689; Vwo 709; Vwo 715)

[Nat kolenstof of kolengruis, gebruikt als brandstof.]

slik: *slek* (Brn, Zr, Hn, Zg, Wg, Wti, Edn); **slam**: L 374 (Ms), 417 (Zg, Wti), Q 1, 2, (Brn, Zr, Hn, Zg, Wg, Wti, Edn); *slām* L 286 (Edn), 374 (Ms), Q 12 (Zg, Edn); *slā.m* Q 121 (Dm, Wa), 121a (Ja), 121b (WS), 121c (Dm); *slā.m* Q 202 (ON I, III, IV); *slām* L 426 (Ms), 433 (Ms), Q 15 (Ms),

16 (Ms), 21 (Ms), 35 (Em, Hk, Wa), 111 (ON I, III, IV), 112a (ON I-IV), 113 (Em, ON I-IV), 121 (Dm), 121a (Ja), 121b (WS), 121c (Dm), (Brn, Zr, Hn, Zg, Wg, Wti, Edn); *slām* Q 117 (ON II, Em, Hk), 117a (La, Ja); **slamkolen**: Q 3 (Wg, Wti); *slamkōlā* Q 7 (Edn); **slamp**: L 422 (Edn); *slamp* Q 33 (Em).

ANTHRACIET

(N 95, 468; N 95, 460; monogr.)

[Steenkool met minder dan tien procent vluchtige bestanddelen.]

anthraciet: L 422 (Edn), Q 3 (Wg, Wti), 7 (Edn); *antrasit* L 374 (Ms), 426 (Ms), Q 15 (Ms), 16 (Ms), 21 (Ms), 35 (Em, Hk, Wa), 111 (ON I, III, IV), 113 (ON I-IV), 121a (Ja); *a.ntrasi.t* Q 202 (ON I, III, IV); *antrasit* L 417 (Zg, Wti), 433 (Ms), Q 117a (La, Ja); *antrasit* Q 113 (Em), 121b (WS); *antārsit* Q 117 (ON II, Em, Hk); *antratsit* Q 121 (Dm, Wa), 121c (Dm); *antratsit* Q 121 (Dm); *antraset* L 286 (Edn); **huisbrandkolen**: *hūsbraņkkoalā* Q 121c (Dm); **huisbrand**: *hūsbraņk* Q 121 (Dm), 121c (Dm).

MAGERE KOOL

(N 95, 460; monogr.)

[Steenkool met tien tot veertien procent vluchtige bestanddelen.]

magere kool: Q 3 (Wg, Wti); *māgārā kōl* L 417 (Zg, Wti), 426 (Ms), Q 111 (ON I, III, IV); *māgārā kōal* L 286 (Edn); *māgārā kōl* (Brn, Zr, Hn, Zg, Wg, Wti, Edn); *mā.gārā k.ōal* Q 202 (ON I, III, IV); *māgārā koal* Q 117 (ON II, Em, Hk); *mājārā koal* Q 121 (Wa), 121a (Ja); *mājārā kōl* Q 121b (WS); **magere kolen**: L 422 (Edn); *māgārā koalā* L 374 (Ms); *māgārā koalā* Q 117a (La, Ja); *māgārā kōlā* L 265 (Em, Ms); **magerkool**: Q 7 (Edn); *māgarkōal* Q 113 (Em); *māgarkoal* Q 16 (Ms); *mājarkoal* Q 121 (Dm), 121c (Dm); **magerkolen**: *māgarkoalā* Q 113 (ON I-IV); **huisbrand**: Q 33 (Em), 35 (Em, Hk, Wa); **huisbrandkool**: *hūsbrantkoal* Q 121c (Dm); **a-kool**: Q 12 (Edn).

INDUSTRIEKOOL

(N 95, 456; N 95, 457; N 95, 458; N 95, 459; monogr.)

[Steenkool met meer dan veertien procent vluchtige bestanddelen.

Volgens de invuller uit Q 33 is de term „industriekool” van toepassing op de volgende steenkoolsoorten: vette kool, gaskool en gasvlamkool.]

industriekool: Q 33 (Em); A. de volgende opgaven duiden steenkool aan met twintig tot dertig procent vluchtige bestanddelen: **vette kool**: Q 3 (Wg, Wti); *vetā kōal* L 286 (Edn); *vetā kōl*

(Brn, Zr, Hn, Zg, Wg, Wti, Edn); **vette**: L 422 (Edn); **vetkool**: Q 7 (Edn), 12 (Zg, Edn), 15 (Ms); *vetkōal* Q 113 (Em); *vetkoal* Q 117a (La, Ja), 121 (Dm, Wa), 121a (Ja), 121c (Dm); *vetkōl* Q 111 (ON I, III, IV), 121b (WS); *vetkōl* L 417 (Zg, Wti); *ve.tk.ōal* Q 202 (ON I, III, IV); *vetkoal* L 426 (Ms), Q 16 (Ms), 35 (Em, Hk, Wa), 113 (ON I-IV); **vetkolen**: *vetkōāla* Q 113 (Em); *vetkōlā* L 433 (Ms); *vetkoalā* L 374 (Ms), Q 117 (ON II, Em, Hk); *vetkōlā* L 265 (Em, Ms); B. de volgende opgaven duiden steenkool aan met dertig tot veertig procent vluchtige bestanddelen: **gaskool**: *gāskoal* Q 16 (Ms), 35 (Em, Hk, Wa), 113 (ON I-IV); *gāskōal* Q 113 (Em); *gāskōl* Q 121b (WS); *jāskoal* Q 121 (Dm, Wa), 121c (Dm); **gaskolen**: *gāskoalā* L 374 (Ms), 426 (Ms); *gāskōlā* L 433 (Ms), Q 111 (ON I, III, IV); *gāskoalā* Q 117a (La, Ja); *gāskōlā* L 422 (Edn); C. de volgende opgaven duiden steenkool aan met vijfenderdertig tot vijfenveertig procent vluchtige bestanddelen: **gasvlamkool**: *gāsvlamkōal* Q 113 (Em); *gāsvlamkoal* Q 113 (ON I-IV); *jāsvlamkoal* Q 121 (Dm, Wa), 121c (Dm); **gasvlamkolen**: *gāsvlamkōlā* L 426 (Ms), 433 (Ms), Q 111 (ON I, III, IV); D. de volgende opgaven duiden steenkool aan met veertig tot vijftig procent vluchtige bestanddelen: **vlamkool**: *vlamkoal* Q 35 (Em, Hk, Wa), 113 (ON I-IV); *vlamkōl* L 426 (Ms); *vlamkoal* Q 121 (Dm, Wa), 121c (Dm); *vlamkōal* Q 113 (Em); **vlamkolen**: L 422 (Edn); *vlamkōlā* L 433 (Ms), Q 111 (ON I, III, IV); *vlamkoalā* Q 117a (La, Ja); *vlamkōlā* L 417 (Zg, Wti).

COKES

(N 95, 469)

[Brandbaar produkt dat overblijft wanneer steenkool door droge destillatie van haar vluchtige bestanddelen wordt ontdaan.]

cokes: L 422 (Edn), Q 21 (Ms), 111 (ON I, III, IV), 121b (WS); *kōks* L 286 (Edn), 374 (Ms), 426 (Ms), 433 (Ms), Q 15 (Ms), 16 (Ms), 35 (Em, Hk, Wa), 111 (ON I), 113 (Em), 117a (La, Ja), 121a (Ja); *kō.ks* Q 202 (ON I, III, IV); *kōks* Q 3 (Wg, Wti), 117 (ON II, Em, Hk), 121 (Dm), 121c (Dm); *kōks* Q 113 (ON I-IV), 117 (ON II, Em, Hk), 121 (Wa); **coque**: *kōk* L 417 (Zg, Wti).

STEENKOOLOBRIKETTEN

(N 95, 470; N 95A, 1; monogr.; N 95, 16 add.; N 95, 467; N 95, 456)

[Met of zonder bijvoeging van bindmiddelen (pek) en met behulp van druk en temperatuur uit fijnkool vervaardigde, brandbare produkten in de vorm van langwerpige blokken of eieren.

De opgave „onnoten” (Q 21), uitgesproken *ōnnōtā*, was een spottende benaming voor eierkolen omdat de term leek op het rond Q 21 gebruikelijke woord voor viezerik („onnut”). Deze woordspeling was volgens de zegsman ontstaan als combinatie uit het feit dat men op de Oranje-Nassaumijnen voornamelijk eierkolen fabriceerde en bovendien, dat wanneer men veel eierkolen stookte, de schoorsteen vervuild raakte.

Het woordtype „kebo” (K 361) is waarschijnlijk een samentrekking van „Kempense boontjes”.] **kolenbriketten**: *kōlābriketā* Q 21 (Ms); **briketten**: L 422 (Edn), Q 3 (Wg, Wti), 121 (Wa); *briketā* L 265 (Em, Ms), 374 (Ms), Q 35 (Em, Hk, Wa), 111 (ON I, III, IV), 121 (Dm); *briketā* Q 15 (Ms), 113 (ON I-IV), 117 (ON II, Em, Hk); *briketā* Q 202 (ON I, III, IV); *breketā* L 286 (Edn), 417 (Zg, Wti), 426 (Ms), 433 (Ms), Q 121b (WS); *braketā* Q 113 (Em); **brikets**: *brikets* Q 121 (Dm); **eierbriketten**: *ajārbriketā* Q 121 (Dm); *ejārbriketā* Q 113 (Em); *ejārbriketā* Q 117 (ON II, Em, Hk); *ejārbriketā* Q 16 (Ms), 21 (Ms), 111 (ON I, III, IV); **eierbrikets**: *ajārbrikets* Q 121 (Dm); *ajārbrikets* Q 121c (Dm); **eitjes**: *ejkas* L 422 (Edn), Q 3 (Wg, Wti), 7 (Edn), 12 (Zg, Edn); *ejkas* L 417 (Zg, Wti); *ēkas* Q 2; **magere eitjes**: *māgār ejkas* Q 3 (Wg, Wti); **vette eitjes**: *vetā ejkas* Q 3 (Wg, Wti); **eier**: *ejār* Q 113 (Em); **eierkolen**: Q 121 (Wa); *ejārkōlā* L 265 (Em, Ms); *ejārkōlā* L 433 (Ms), Q 16 (Ms), 21 (Ms), 111 (ON I, III, IV), 113 (ON I-IV); *ejārkoalā* L 374 (Ms), Q 35 (Em, Hk, Wa), 111 (ON I), 112a (ON I-IV), 117 (ON II, Em, Hk), 121b (WS), 121c (Dm); *ejārkoalā* Q 117a (La, Ja); *ejārkōlā* Q 113 (Em); *ejārko.ālā* Q 202 (ON I, III, IV); *ejārkōlā* Q 113 (Em); *ajārkoalā* Q 121 (Dm), 121a (Ja), 121c (Dm); **eierkool**: *ejārkoāl* Q 15 (Ms); **eierkooltjes**: *ejārkoālkas* Q 111 (ON I, III, IV); **eitjeskolen**: *ēkaskōlān* Q 3 (Wg, Wti); **eierkluiten**: *ejārklūtā* Q 121b (WS); *ajārklūtā* Q 121c (Dm); **kluiten**: *klytā* Q 121 (Dm, Wa), 121c (Dm); *klj. tā* Q 117 (ON II, Em, Hk); **kempense boontjes**: *kēmpasā bīnkās* L 417 (Zg, Wti); **kebo**: *kē.bo* K 361 (Zr); **onnoten**: *ōnnōtā* Q 21 (Ms).

MIJNWERKER

A

- à coût 17
 a-kool 216
 aanboren 60
 aanbouwbeel 98
 aanbouwen 122, 166
 aanbouwen, (de) luttent ~ 166
 aanbouwen, een luttentoe ~ 166
 aanbrenge, besatz ~ 87
 aanbrenge, leempatronen ~ 87
 aandoen 176
 aandrijf 145, 214
 aandrijfgoot 207
 aandrijfmotor 145
 aandrijfrol 211
 aandrijfrutsche 207
 aandrijven 101
 aandrijving 145
 aanduiden 187
 aangebakken kool 130, 215
 aangebrand dak 130
 aangebrande 130
 aangebrande kolen 130
 aangebrande kool 130, 215
 aangebrande kool in de berg 130
 aangehangen beel 99
 aangeharde kool 130
 aangenomen werk 14
 aangestelde 49
 aangeven, het stuk ~ 126
 aangeven, richting ~ 72
 aangeven, zich ~ 20
 aangezette patroon 86
 aanhaakketting 196
 aanhaken 197
 aanhangen 197
 aanhangkap 98
 aanhangkapje 98
 aanhouden, (een) laag ~ 61
 aanhouwen, (het bouwwerk) ~ 101
 aanhouwen, (stijlen) ~ 101
 aanjagen, loft ~ 161
 aankappen, een kop ~ 101
 aankappen, een platte kant ~ 101
 aanketsen 176
 aanklitsen 176
 aanklitsen 175
 aankloppen 151
 aankloppen, (dak) ~ 151
 aankloppen, (de berg) ~ 151
 aankloppen, (het bouwwerk) ~ 101
 aankloppen, (het hangende) ~ 151
 aankloppen, (stijlen) ~ 101
 aankoppelen 197
 aankrijten 187
 aankrokken 197
 aanleggen, gleis ~ 203
 aanleggen, guiden ~ 203
 aanleggen, het kuilspoor ~ 203
 aanleggen, schenen ~ 203
 aanleggen, spoor ~ 203
 aanlichten, de snoeren ~ 72
 aanluchten, snoeren ~ 71
 aanmaken 176
 aanmelden, zich ~ 20
 aanmeten, (het) stuk ~ 126
 aannemen, (het/de) akkoord ~ 15
 aanpakken, (de streb) ~ 124
 aanplatten 101
 aanpletten 101
 aanpunten, (stijl/stijlen) ~ 101
 aanslaan, (stijlen) ~ 101
 aanslag 185
 aanslager 185
 aanslaghaak 196
 aanslagketting 196
 aansluitkabel 173
 aanspitsen, (stempels) ~ 101
 aanspitsen, (stijl/stijlen) ~ 101
 aanstaan 85
 aansteken 176
 aansteker 175
 aanstelling, een ~ krijgen 20
 aanstijgen, het ~ 119
 aanstijglats 72
 aantreffen 61
 aantrekken, (de streb) ~ 124
 aantrekken, (een pijler) ~ 124
 aanvang 27
 aanvangen, weerom ~ 40
 aanvangschicht 27
 aanvangsschicht 27
 aanvaren 61, 187
 aanvaren, kool ~ 61
 aanvoer 212
 aanvoerband 212
 aanvullen 87
 aanvulling 87
 aanzage zoveel meter 126
 aanzetgoot 207
 aanzetten 68, 124
 aanzetten, (de) schicht ~ 137
 aanzetten, (de) tap ~ 151
 aanzetten, (een streb) ~ 124
 aanzetten, boorloker ~ 75
 aanzetten, canards ~ 166
 aanzünden 176
 aard, naar gen ~ in 187
 a.b. 212
 abattage 116
 abri 92
 abschlag 17
 abteilung 57
 abteilungsstijger 58
 abteilungstijger 58
 accrochage 189
 accu 173
 accukabel 173
 acculamp 172
 acculoog 173
 accusaire 173
 accuwater 173
 accuzuur 173
 achterblijver 91
 achterblijvers 91
 achtergebleven schoten 91
 achterop, het werk ~ 75
 achteruitrippen 143
 achtzehntel 17, 123
 achtzehntelschlepper 123
 achtzehntler 123
 acid 173
 administratie 6, 17
 administratief personeel 17
 administratiepersoneel 17
 af 138
 afbarreren 58
 afbetaling, laatste ~ 17
 afbikken 91
 afblaren 91
 afboksen, [wagens] ~ 192
 afbouw 116
 afbouw, mechanische ~ 143
 afbouwdienst 24
 afbouwdruk 117
 afbouwen 117, 127, 130
 afbouwen, invallend ~ 130
 afbouwen, van boven naar onderen ~ 130
 afbouwen, van boven naar onder ~ 130
 afbouw galerij 117
 afbouw hamer 132
 afbouw hamerpin 133
 afbouwpost 24
 afbouw werken 116
 afbraak 67
 afdalen 187
 afdanken, (iemand) ~ 20
 afdanking 20
 afdekken 61
 afdekken, met steenstof ~ 85
 afdekker 90, 91
 afdekkers 90, 91
 afdekkers 91
 afdekschoten 91
 afdeling 57
 afdeling, (de) ~ bevaren 137
 afdelingsopzichter 58
 afdelingsporion 58
 afdelung 57

II.5

- afdenken met besatzleem 87
afdenken met waterpatronen 87
afdiepen 62
afdiepton 62
afdopen 62
afdraaien 88
afdrijven 91
afdrijven, het dak ~ 91
afduwen 91
afduwen, [wagens] ~ 192
afgaan 72, 187
afgaande voie 73
afgebouwd 138
afgebrande 194
afgedankt werden 21
afgedankt worden 21
afgedraaid, daar werdt ~ 88
afgekeurd 40
afgelopen 195
afgewerkte loft 168
afhaken 197
afhangen 197
afhebben, lak ~ 36
afhouw 73, 81, 82
afhouwen 82
afkanten 117
afkloppen 36, 91, 101, 151
afkloppen, (de berg) ~ 151
afkloppen, (de toit) ~ 151
afkloppen, (het dak) ~ 151
afkloppen, (het hangende) ~ 151
afkloppen, het dak ~ 91
afkloppen, stenen ~ 91
afknallen 85
afkolen 130
afkomen 187
afkoppelen 197
afkrokken 197
aflaten 188
aflaten, de haak op- en ~ 44
aflaten, de haak ~ 44
afleveren, materiaal ~ 157
aflezen 32
aflezen, de nummers ~ 32
aflezen, nommers ~ 32
aflezen, nummers ~ 32
aflichten 168
afloten 62
aflozen 91
afluchten 72, 168
afmiddelen 94
afpeilen 61
afpijleren 117
afpiqueuren 128
afpolten 106
afproppen 87
afrastering 44
afrastering van de kuil 44
afrekening 16
afroepen 31
afroepen, de nummer ~ 32
afroepen, merken ~ 31
afroepen, nummeren ~ 32
afroepen, penning ~ 31
afroepen, penningen ~ 31
afroepen, schichtnummers ~ 31
afroeper 32
afruimen 93
afscheppen 93
afschieten 85, 88
afschieten, (het) front ~ 85
afschieten, de stok ~ 93
afschieten, het front ~ 88
afschikken 188
afschoren 106
afschuivung 60
afslag 73, 92, 150
afslag kolen 92
afslag opruimen 93
afslag ruimen 93
afslag stenen 92
afslag van kolen 92
afslag van stenen 92
afslag vortruimen 93
afslag vortscheppen 93
afslag, de ~ boren 85
afslag, de ~ laden 93
afslag, de ~ vortladen 93
afslagkrans 89
afslagkrans, mijnen van de ~ 89
afslagmijnen 89
afslietdeur 166
afslieten 87
afslieten, (het/de) akkoord ~ 14
afsluitdeur 165
afsluiten 58
afsluiten met waterpatronen 87
afsluiten, (het) akkoord ~ 14
afsluiting 59
afspanning 44
afspreizen 106
afspreken, een akkoord ~ 14
afstand 107
afstand tussen de belen en stem-
pels 107
afstand tussen de bouwen 107
afsteken 91
afstopper 199
afstoten, [wagens] van de kooi ~ 192
afstoten, [wagens] van het ge-
rüst ~ 192
afstreben 117
afsturen, [wagens] ~ 192
aftekenen, de akkoord ~ 15
aftenderen 106
aftrekken 88
aftrekken, [wagens] ~ 192
aftrekken, [wagens] van de kooi
~ 192
aftrekken, [wagens] van de korf
~ 192
aftrekken, [wagens] van de
kouw ~ 192
aftrekken, [wagens] van het ge-
rüst ~ 192
afvaren 72, 187
afvoer 176, 177, 212
afvoerbaan 177
afvoerband 212
afvoergalerij 177
afvoerstrek 177
afvoertoer 177
afwateren 154
afwerken 130
afwerken, (het) flöz ~ 80
afwezigheidsdag 28
afzakken 130
afzetten 130
afzinken 116
agesid (?) 84
air, nouveau retour d' ~ 164
air, montage retour d' ~ 165
air, prise à ~ 132
air, retour d' ~ 164, 165
ajuteur 46
akkoord 14, 126
akkoord haan 14
akkoord sluiten 14
akkoord, (een/de) ~ zetten 15
akkoord, (het) ~ afsluiten 14
akkoord, (het/de) ~ aannemen
15
akkoord, (het/de) ~ afslieten 14
akkoord, (het/de) ~ bespreken
14
akkoord, de ~ aftekenen 15
akkoord, de ~ kapotmaken 15
akkoord, de ~ versauen 15
akkoord, een ~ afspreken 14
akkoord, een ~ slieten 14
akkoord, het ~ maken voor het
entreprise-werk 15
akkoord, in ~ werken 14
akkoord, werken naar een ~ 14
akkoordbedervers 15
akkoordbon 127
akkoordbon, de ~ tekenen 15
akkoordcontrole 127
akkoordloon 15
akkoordverderveren 15
akkoordverders 15
akkoordwerk 14
akkoordwerk, werken in ~ 14
akkoordwerker 15
aks 158
alarmfluit 210
ambtenaar 49

- ambulancewagen 195
 ammoniakfabriek 55
 andré dumont 4
 andreetje, naar ~ gaan 57
 ane, ontkolen ~ uitbouw 129
 anker 111
 ankerbok 111
 ankerbout 111
 ankerketting 145
 anthraciet 216
 anthraciet vier 216
 antrieb 211
 antriebrutsche 207
 antriebsplaat 207
 anzüge, die met die witte ~ 49
 apye 95
 apye, een ~ zetten 102
 apyeren 94
 apparaat 207
 appareil 88, 155
 appui-tje 95, 96
 aquarium 48
 arab 24
 arbeider 4
 arbeiderkolen 19
 arex-ventilator 163
 arm 142
 atelier 45, 157
 atrekken, stenen ~ 91
 attaque, bac d' ~ 207
 attelage 33, 58
 aufbrok 66
 aureool 168
 aureool rond de vlam 168
 aureoolverandering 168
 ausgang 17
 autobus 157
 awèye 133
- B**
- baan 54, 55, 75, 79, 81
 baan vol volle 193
 baan, blinde ~ 81
 baan, in de ~ komen 114
 baan, lege ~ 193
 baan, stijgende ~ 73
 baan, vallende ~ 73
 baan, volle ~ 193
 baanbreker 80
 baanverzakking 7
 baar, sint ~ 7
 baas 122
 babylier 200
 bac d'attaque 207
 bacneur 68
 bacs, passage des ~ 177
 bactage 116
 bacteren 116
 bad 41, 42, 43
 badcabine voor het bezoek 42
 badhaak 43
 badhuis 41
 badkerel 42
 badknecht 42
 badlokaal 41, 43
 badmeester 42
 badzaal 41, 43
 baguette 107
 bahco 160
 bahcosleutel 160
 bain, chef ~ 42
 bain-douche 41, 43
 bain-douche, chef ~ 42
 bak 190, 205, 206
 bakken 205
 bakken omleggen 143
 bakken trekken 143
 bakken, spel ~ 208
 bakkenapparaat 206
 bakkenbouter 208
 bakkeninstallatie 208
 bakkenman 143, 208
 bakkenmoteur 206
 bakkenmotor 206
 bakkenpassage 177
 bakkenpijler 144
 bakkensleutel 206, 208
 bakkenspel 205
 bakkentaille 124
 bakkentrekker 143
 balans 65
 balk 98
 balt 6
 band 167, 211, 212
 band van de canard 167
 band, het ~ 177
 band, het ~ in de streb 212
 bandbok 211
 bandgalerij 177
 bandgummi 211
 bandkop 212
 bandmachine 211
 bandmes 212
 bandrol 211
 bandstoel 211
 bandstrek 177
 bandvullen 146
 bandvulling 146
 bank 122
 bankwerker 46
 bankwerkersplaats 157
 barak 46
 barakje van de garde 45
 barb, sint ~ 7
 barbara-schicht 28
 barrage 59, 99
 barrage maken 58
 barre à mine 76
 barreel 65, 199
 barreren 58
 barrier 65, 185, 199
 barrière 185, 199
 barrièrestang 185
 basculage 191
 bascule 54, 149, 191
 basculeren 191
 basculet 191
 basse taille 82
 bassin 50, 54, 60
 bats 159
 batterij 173
 baye 199
 bazen 6
 bazen, grote ~ 6
 beambte 49
 beambtekolen 19
 beambtes 17
 bedanken 21
 bedepplaats 7
 bedezaal 8
 bediende 49
 bedienden 18
 bedienen, de bokser ~ 192
 bedrijfsbazen 6
 bedrijfsklaar 124
 bedrijfsleiding 6
 bedrijfsvoering 6
 beel 99
 beel, aangehangen ~ 99
 beel, béle/~ 98, 99
 beel, een ~ opleggen 105
 beel, halfronde ~ 107
 beel, houten ~ 98
 beel, ijzeren ~ 98
 beel, lange ~ 99
 beel, losse ~ 99
 beel, opgelegde ~ 105
 beel, platte ~ 98, 107
 beel, ronde ~ 98
 beeltje 98, 99
 beenbeschermer 13
 beekap 13
 beer 67, 209
 beer, vuile ~ 16
 beergang 67
 beersdal 23
 begin dienst 27
 begin schicht 27
 begin van de post 27
 begin van de schicht 27
 beginnen 24, 68
 beginnen te bollen 124
 beginnen, (de taille) ~ 124
 beginnen, terug ~ 40
 beginpost 27
 beginschicht 27
 behälter 174
 beien 214
 beienmotor 214

II.5

- beier 214
 beitel 133, 140
 bekerwerk 208
 bekleding 108
 bekleding van een gang 97
 bel 185
 béle/beel 98, 99
 béle de cassage 99
 béle de chassage 99
 béle de taille 99
 béle filière 99
 béle montante 99
 belen zetten 94
 belen, (~ en stempels) vastkloppen 101
 belen, afstand tussen de ~ en stempels 107
 belen, stempels en ~ bouwen 94
 belgse kuil 4
 belichten, de stonde ~ 72
 belichten, directiekabels ~ 72
 bellefleur 181
 bellefleur, rad van het ~ 182
 bellefleurrad 182
 bellekabel 209
 belleman 185
 beller 185
 beluchten, de loden ~ 72
 beluchten, snoeren ~ 71
 beneden 56
 beneden, van boven naar ~ werken 130
 benne 194
 benzinelamp 174
 benzinepot 174
 benzineveiligheidlamp 174
 benzinlamp 174, 176
 benzinlamp, koperen ~ 176
 benzinlamp, messing ~ 176
 benzinslamp 174
 berg 78, 92, 125
 berg, (de ~) aankloppen 151
 berg, (de ~) afkloppen 151
 berg, aangebrande kool in de ~ 130
 berg, de ~ lüften 91
 berg, de ~ stijpen 94
 berg, de ~ stutten 94
 berg, de ~ wegscheppen 93
 berg, goede ~ 151
 berg, ingevallen ~ 153
 berg, losse ~ 152
 berg, slechte ~ 152
 berg, weer de ~ aan 79
 berggeest 8
 berggesteendes 78
 berggesteendes, goed ~ 152
 bergkapel 8
 berglui 6
 bergmann 6
 bergmannskapel 8
 bergmannsklavier 8
 bergmannskoe 9
 bergmannskolen 19
 bergscha 7
 bergscholer 23
 bergschool 23
 bergslag 96
 bergslag, (stijlen) ~ geven 96
 bergslag, (stijlen) ~ zetten 96
 beringen 4
 berlaine/berline 194
 berlaine, volle ~ 195
 berlijn 194
 berlijns, taque voor de ~ 204
 berlijnstrekker 201
 berline, berlaine/~ 194
 beroepsziekte 39
 besace 14
 besacetje 35
 besatz 87
 besatz aanbrengen 87
 besatzleem, afdichten met ~ 87
 beschermingsvloer 67
 beschoeiing 108
 beschoot 108
 bespreken, (het/de) akkoord ~ 14
 bestraf voor tweeguldenvunftig 19
 bestraffen 19
 bestraven 19
 bestraving 20
 bestrooien met boormeel 85
 bestrooien met steenstub 85
 bestrooien, met steenstof ~ 85
 betaaldag 16
 betaalde, een ~ 28
 betaalkelder 48
 betaalmeeester 18
 betaalzaal 48
 betimmering, engelse ~ 109
 beton, steen zo hard als ~ 130
 betonblok 112
 betonkoker 112
 betonlutte 112
 betonnen koker 112
 betonroor 112
 betriebsleitung 6
 betriebsrutsche 207
 beugel 103, 167, 185
 beun 66, 67, 77
 beungat 97
 beunlok 97
 beunlok, de stijlen ~ geven 98
 beunloker maken 98
 beunplaat 97
 beur 64, 181
 beur één 162
 beur twee 163
 beur, deksel van het ~ 164
 beur, guiden van het ~ 183
 beur, machinist van het ~ 182
 beur, ventilateur van het ~ 163
 beurkê 65, 66, 67
 beurkê-nagel 203
 beurkê-ton 66
 beurman 181
 bevaren 137
 bevaren, (de) afdeling ~ 137
 bevaren, (de) post ~ 137
 bevaren, de posten ~ 137
 bevaren, de schacht ~ 137
 bevaren, het revier ~ 137
 beveiliging 183
 beveiligingsanker 111
 bevorderd worden 20
 bevorderd zijn 20
 bewerken, kool ~ 127
 bewetteren 161
 bewetterung 161
 bezetsel 87
 bezetten 86, 87
 bezetten, het front ~ 86
 bezoek 6
 bezoek, badcabine voor het ~ 42
 bezoek, groot ~ 6
 bezoek, het ~ rondleiden 6
 bezoek, hoog ~ 6
 bezoek, hoog ~ rondleiden 6
 bezoekersbad 42
 bezoeks-waskouw 42
 bidon 36
 biels 203
 bielsen bok 110
 bifurcatie 108
 bijbreker 115
 bijhangen, canards ~ 166
 bijhangen, een lutte ~ 166
 bijkloppen 101
 bijl 158
 bijles 158
 bijlichten, de snoeren ~ 72
 bijltje 137, 158
 bijluchten 71
 bijstokken 116
 bijwerking 80
 bik 158
 bikhamer 91
 bille 203
 bille, prise à ~ 132
 billot 100
 binde, die met kraag en ~ 18, 49
 binden, stub ~ 171
 binnenbrengen, [gereedschap] ~ 157
 binnendoen, materiaal ~ 157
 binnenschacht 65
 birouche 194

- blaasbocht 150
 blaasbuis 149
 blaasdoek 150
 blaasdraad 150
 blaaskop 150
 blaasleiding 149
 blaasleiding, einde van de ~ 150
 blaasleiding, uiteinde (van de ~) 150
 blaasleiding 149
 blaaslepel 149
 blaaslijnen 150
 blaasmachine 149
 blaasmachine, op de ~ staan 149
 blaasmachinist 149
 blaasman 149
 blaaspan 150
 blaaspapier 150
 blaaspijler 146
 blaaspijp 149
 blaasroor 149
 blaasschicht 26
 blaasschup 149, 150
 blaasstenen 147
 blaasstijlen 150
 blaasstreb 146
 blaastaille 146
 blaastap 150
 blaasvul 146
 blaasvullen 146
 blaasvulling 146, 147
 blaasvullung 147
 blad 101, 159
 blad, een kap met ~ maken 101
 blank 138
 blank, (de) stok ~ maken 80
 blank, de stok ~ houwen 80
 blank, de stok ~ slaan 80
 blanke lamp 176
 blauw maken 28
 blauwe handdoek 13
 blauwe kegel boven de vlam 168
 blauwe vlam 168
 blauwe, een ~ maken 28
 blauwen, de ~ 7
 blazen 146, 161
 blazen, locht ~ 161
 blazen, loft ~ 161
 blazen, lucht ~ 161
 blazend vullen 146
 blazer 134, 149
 blazer, trechter van de ~ 149
 blazers 26
 blesseren 36
 bletser 207
 bletseren 36
 blijven, hangen ~ 133
 blijven, kool die ~ zitten is 131
 blijvend invalide 40
 blijvend kreupel 40
 blik 36
 blind schachtje 65
 blind vullen 147
 blinde baan 81
 blinde deur 166
 blinde schacht 65
 blindgänger 91
 blindslag 147
 blindvulling 147
 blitser 172, 174
 bloedzuigers 6
 bloedzweer 38
 bloes 11
 blok 99, 111, 112, 215
 blok, ijzeren ~ 111
 blokbreukbouw 117
 blokkenanker 111
 blokkenbouveau 68
 blokkenkoker 112
 blokkenring 112
 blokkeren 133
 blootleggen 61
 blootleggen, koollagen ~ 61
 blustoren 56
 bluswagen 56
 bocht 75, 150
 bochtstuk 150
 bodem 12
 bodemplaat 97
 boedje 41
 boek 20
 boek en centen krijgen 21
 boek en centen pakken 21
 boek, zijn ~ krijgen 21
 boek, zijn ~ pakken 21
 boekje 16
 boekje van het syndicaat 6
 boerderij 2
 boete 19
 boetebon 19
 boheerder 95
 boheren 94
 bohets 95, 108
 bohets, engels ~ 109
 boheur 95
 bois, pile de ~ 111
 boisage 95, 108
 boiseur 95
 bok 110, 211
 bok, bielsen ~ 110
 bokkeme kijl 103
 bokkenzetter 111
 bokprem 199
 boks 12
 boksebodem 12
 boksen 192
 boksen, [wagens] op de korf ~ 192
 boksen, [wagens] op het gerüst ~ 192
 boksen, [wagens] van de kooi ~ 192
 boksen, [wagens] van het gerüst ~ 192
 bokser 192, 193
 bokser, de ~ bedienen 192
 bokseriem 11
 bokswagen 192
 bollen, (de taille) laten ~ 124
 bollen, beginnen te ~ 124
 bollen, gereed om te ~ 124
 bommel 36
 bommelen 28
 bommelschicht 28
 bommelschicht maken 28
 bommelschicht, vrijwillige ~ 28
 bon 19
 bond 16
 bond, katholieke ~ 16
 bond, rode ~ 16
 bondboekje 16
 bondsboekje 16
 boom 112, 199
 boomvot 152
 boontjes, kempense ~ 217
 boor 76
 boorbeitel 77
 boorbeun 77
 boorbrij 77
 boorgat 85
 boorgaten dichten 87
 boorgaten maken 85
 boorgruis 170
 boorhamel 76
 boorhamer 76
 boorhamer met spoelkop 76
 boorhamer met spoelkop en waterspülung 76
 boorhamer met water 76
 boorhamer met waterspoeling 76
 boorhamer, natte ~ 76
 boorhameren, boorwaggen met twee ~ 78
 boorhamers, boorwaggen met twee ~ 78
 boorijzer 76
 boorknecht 77
 boorkop 76
 boorkroon 77
 boorlok 85
 boorloker aanzetten 75
 boorloker maken 85
 boorloker stoppen 87
 boorloker, de ~ dichten met leem 87
 boorloker, de ~ dichten met leempatronen 87
 boorloker, de ~ dichten met waterpatronen 87

II.5

- boorloker, de ~ laden 86
 boormeel 170
 boormeel, bestrooien met ~ 85
 boormeel, nat ~ 77
 boorpijp 85
 boorpin 76
 boorplaat 78
 boorplateau 78
 boorplatform 77
 boorsäule 77
 boorsel 170
 boorstang 76
 boorstelling 77
 boortafel 77
 boorwagen 78
 boorwagen met twee boorhameren 78
 boorwagen met twee boorhamers 78
 boorwagen met twee hameren 78
 boorwagen, dubbele 78
 boorzuil 77
 boot 196
 boren 60, 61, 75, 85
 boren en water inpompen 171
 boren naar de flözer 60
 boren, (de) rondte ~ 85
 boren, de afslag ~ 85
 boren, loker ~ 85
 boren, mijnen ~ 85
 boren, naar kolen ~ 60
 boring 60
 borstlamp 173
 bossèyemint 80
 bossèyemint, aan het ~ werken 80
 bossèyemint, ouvrier van het ~ 80
 bossèyemint-ouvrier 80
 bossèyemintman 80
 botteren 33, 35
 botteren kloppen 36
 botteren, het is ~ 36
 botteren, teken ~ 36
 botteren, wenk ~ 36
 botterham 33
 botterham eten 35
 botterham maken 35
 botterhammen 35
 botterhammenbuil 14
 botterhammenpungeltje 14
 botterlokaal 45
 bottersein 36
 bottertijd 33
 bouchon 88
 bouchonmijnen 88
 bouffers 6
 bounou 154
 boulevard 117
 boulon 160, 203
 boureü, bourroir/~ 86
 bourrage 87, 88
 bourrage, opvullen met ~ 87
 bourreersel 87
 bourreerstok 86
 bourreren 87
 bourroir/boureü 86
 bout 160, 199
 bout, brekende ~ 145
 boutefeu 83
 boutefeu, kist van de ~ 84
 boutefeukist 84
 nouveau 68, 176
 nouveau chassage 68
 nouveau descenseur 65
 nouveau montant 65
 nouveau plantant 65
 nouveau retour d'air 164
 nouveau, installatiewerk nieuwe ~ 75
 bouveleur 69
 bouw 95
 bouw, (een) ~ zetten 94
 bouw, een ~ legen 94
 bouw, een ~ leggen 94
 bouw, een ~ waar men kapot onder blijft 97
 bouw, elastische ~ 110
 bouw, engelse ~ 109
 bouw, slechte ~ 97
 bouwafstand 107
 bouwbreedte 107
 bouwen 94
 bouwen leggen 94
 bouwen naar het hangende 96
 bouwen zetten 94
 bouwen, afstand tussen de ~ 107
 bouwen, de ~ 97
 bouwen, haaks ~ 96
 bouwen, stempels en belen ~ 94
 bouwhout 100
 bouwhouwer 95
 bouwkijl 99
 bouwschoen 105
 bouwslob 106
 bouwspan 107
 bouwwerk 97
 bouwwerk, (een) ~ zetten 94
 bouwwerk, (het ~) aanhouden 101
 bouwwerk, (het ~) aankloppen 101
 bouwwerk, houteren ~ 97
 bouwwerk, ijzeren ~ 97
 bouwwerk, inschuifbaar ~ 109
 bouwwerk, slecht ~ 97
 bouwwerk, wandelend ~ 104
 boven 40
 boven, (iemand) naar ~ brengen 187
 boven, (iemand) ~ brengen 187
 boven, (met iemand) naar ~ gaan 188
 boven, naar ~ gaan 187
 boven, van ~ naar beneden werken 130
 boven, van ~ naar onden afbouwen 130
 boven, van ~ naar onden uitkolen 130
 boven, van ~ naar onden werken 130
 boven, van ~ naar onder afbouwen 130
 bovenaardig 41
 bovenaf, van ~ kolen 130
 bovenaf, van ~ werken 130
 bovengrond 41
 bovengrond, magazijn ~ 46
 bovengronder 4
 bovengronds 40
 bovenhayerij 152
 bovenkomen 187
 bovenlangs simplen 81
 bovenlangssimpel 81
 bovenop 40
 bovenop komen 187
 bovenop, (iemand) naar ~ voeren 188
 bovenrol 211
 bovensimpel 81
 bovenslag 81
 bovenste 183
 bovenste helpers 89
 bovenste schietbelen 67
 bovenweer 79
 bovenzolen 90, 91
 boveraardig 41
 brak 152
 brand 169
 brand in de put 169
 branddam 169
 branddeur 166
 brandende steen 215
 brandkool 130
 brandschiefer 215
 brandstenen 215
 brandt, (het) ~ 88
 brandt, de schot ~ 88
 brause 42
 breekbout 145
 breekijzer 142, 158
 breeklijn 138
 breekpijler 138
 breekpin 145
 breekschakel 145
 breekschalm 145
 breekstempel 139
 breekstijl 139

- breekstap 145
 breekstreb 138
 breken 113, 130
 breken, over de kool ~ 130
 brekende bout 145
 bremsberg 199
 brengen, (een galerij) op hoogte ~ 80
 brengen, (iemand) boven ~ 187
 brengen, (iemand) herop ~ 187
 brengen, (iemand) heruit ~ 187
 brengen, (iemand) naar boven ~ 187
 brengen, (iemand) naar de dag ~ 187
 bretel 201, 204
 breuk 60, 126, 189
 breuk in de kabel 189
 breukbouw 117
 breuklijn 138
 breukpand 138
 breukpijler 138
 breukstijl 139
 breukstreb 138
 breukwinning 117
 brij 77
 briketfabriek 56
 brikets 217
 briketsfabriek 56
 briketten 217
 brikettenfabriek 56
 brikettenpers 56
 briketterij 56
 brikhuis 56
 broche 112
 broei 77
 broek 12
 broes/bruis 42
 broes, onder de ~/bruis staan 42
 brok 151, 153
 brok, (een) ~ kool 215
 brok, dikke ~ 215
 brok, een ~ kolen 215
 brok, te ~ gaan 114, 130, 153
 brok, te ~ gegangen streb 153
 brokgrens 138
 brokkant 138
 brokkelen 152
 brokken 215
 brokken kool 215
 broklijn 138
 broklinie 138
 brokpijler 138
 brokpin 145
 brokrand 138
 brokstijl 139
 brokstreb 138
 brommen, de stijl moet ~ 102
 bron 154
 bronchitis 38
 brostbarrière 185
 brostlamp 174
 brug 55, 92, 184
 bruis, broes/~ 42
 bruis, onder de broes/~ staan 42
 buffelen 35
 buffer 199
 buigen 113
 buis 131, 132
 buisleiding 132
 buitenste mijnen 89
 buitenste zijmijnen 89
 buitenste, de ~ mijnen schieten 92
 buizen 132
 buizenman 131
 bult 59
 bungel 9, 44
 bunker 52, 54
 bunkerhuis 54
 bunkerkelder 54
 bunkerraum 54
 bunkerruimte 54
 bureau 48
 bureau opzichters 49
 bureau salaire 49
 bureau voor de porions 49
 bureaubeamtete 17
 bureauhuizen 18
 bureauman 49
 bureaumannen 17
 bureaupieten 18
 bureaus, de ~ 48
 bus 132
 butteren 33, 35
 b.v.s. 49
 b.v.s., op de ~ 49
C
 cadrement 195
 calage 111, 207
 calage, een ~ tegenbouwen 122
 calage, een ~ tegenzetten 122
 calcium gooien 171
 calcium strooien 171
 cale 99, 103, 142
 caleren 133, 207
 caleren, moteurs ~ 207
 caleren, zich ~ 133
 canard 166
 canard, band van de ~ 167
 canard, joint de ~ 167
 canard, ophanging van een ~ 167
 canardband 167
 canardcarcan 167
 canarddoek 167
 canardleiding 166
 canards aanzetten 166
 canards bijhangen 166
 canards verlengen 166
 canards, de ~ smeren 166
 canards, ophanging ~ 167
 canards, serie ~ 166
 canardvet, toesmeren met ~ 166
 capote 84
 capsule 86, 175
 capsule, cartouche met ~ 86
 capsuledoos 84
 capsules, slechte ~ 91
 caracole 66
 carcan 103, 106
 carcan, trengel met grif en ~ 167
 carcansleutel 106
 carrage 115
 carrage maken 114
 carragebres 115
 carreren 114
 carreur 115
 carrousel 147
 carrure 108
 cartouche 84, 86
 cartouche met capsule 86
 cartouche, laatste ~ 86
 cartouchen met gaine 84
 cartouchen, dikke ~ 84
 cartouchen, gehulde ~ 84
 cartouchen, omhulde ~ 84
 cartouchen, speciale ~ 84
 cassage, béle de ~ 99
 cassure 60, 138, 152
 cassure-taille 138
 catchèt 31
 catrîye 46
 cementschup 159
 centen, boek en ~ krijgen 21
 centen, boek en ~ pakken 21
 centenkuil 2
 centenkuiltje 2
 centraal 177
 centrale 47
 centrale électrique 47
 centrale, elektrische ~ 47
 c.g., de ~ 40
 chaîne de tournage 209
 changeer 143
 changeerpost 24
 changement 143
 changeren 143
 changeur 190
 chappen 183, 184
 charboenk 6
 charbonnage 2
 charbonnage, de grond van de ~ 44
 chargement 189, 190
 chargeur 190
 chassage, béle de ~ 99
 chassage, bouveau ~ 68

II.5

- chassage, lucht in de ~ 164
 chassis 206
 chaudière 47
 chef 122
 chef bain 42
 chef bain-douche 42
 chef de taille 208
 chef douches 42
 chef d'équipe 123, 124
 chef gemaakt worden 20
 chef magazijn 46
 chef ouvrier 123
 chef personnel 179
 chef porion 179
 chef statie 179
 chef trein 179
 chef-bak 208
 chef-catriye 46
 chef-garde 45
 chef-herna 199
 chef-opzichter 137
 chef-porion 58, 137
 chef-pousseur 190
 chef-taille 124, 208
 chef-transport 198
 chelin 196
 cheminée 82, 120
 chmage 29
 chomeren 29
 christelijke verband 16
 chronometrageblad 127
 cilinder 175, 207
 cilinderglas 175
 cinquième 19
 cintre 112
 cité 21
 citéhuis 23
 claveau 112
 clavette 197
 clavette, pince à ~ 197
 clavette, pince ~ 197
 clavettestempel 102
 clture 44
 club, katholieke ~ 16
 cocaraille 204
 cokes 55, 217
 cokesfabriek 55
 cokesopslag 54
 cokesovens 56
 colinettestijl 103
 collerette 131
 collier 131
 colonne 132
 compartiment 188
 compartiment van de leren 188
 compresseur 47
 compresseurzaal 47
 compressor 47
 compressorgebouw 47
 compressorhuis 47
 compressorhuisje 47
 comptabiliteit 17
 concessie-carl 4
 concierge 45
 conciergekot 45
 conducteur 58, 137
 conducteur-chevaux 202
 conferentiekamer 49
 conferentiezaal 49
 congé 28
 congé, een dagje ~ 28
 congolees 39
 connière (?) 98
 cont maken 15
 contercilinder 206
 contergewicht 199
 contergilde 204
 conterkabel 189
 contour 68
 controle 29, 31, 40, 45, 137
 controle van de dokter 40
 controle van de médailles 31
 controle van de staat 6
 controle, op ~ gaan 40
 controle, op ~ komen 40
 controleboede 29
 controledokter 40
 controlelijst 127
 controlenommer 33
 controlepenning 31
 controleren 137
 controleren, (de) gas ~ 168
 controleren, de stonde ~ 71
 controleren, directie ~ 71
 controleren, het dak ~ 151
 controleren, het front ~ 151
 controleren, richting ~ 71
 controleren, richting ~ 71
 controlerend(e) dokter 40
 controlerende, (de) ~ 40
 controleur 40
 contrleur personnel 32
 coque 217
 corà 104
 corps de garde 7, 45
 costresse 81, 177
 costresse, meco ~ 212
 coupage 80, 125
 coupage, de ~ maken 60
 coupage-ouvrier 80
 coupageman 80
 couperen, een voie ~ 75
 cour 55
 cour de garde 45
 courbe 75, 150
 coussinet 183
 coût, à ~ 17
 couvrage 164
 cric 103
 cuffatkuip 62
 cul de sac 81, 189
 culbuteren 191
 culbuteur 191
 culée 112
 cuvelage 64
 D
 dabben, kolen ~ 128
 dag 41
 dag verlet 28
 dag, (de) ~ 26
 dag, (iemand) de ~ opbrengen 187
 dag, (iemand) naar de ~ brengen 187
 dag, (iemand) naar de ~ doen 187
 dag, (iemand) naar de ~ transporteren 188
 dag, de ~ op 187
 dag, een ~ verlof 28
 dag, naar de ~ gaan 187
 dag, onder ~ 57
 dag, op de ~ 41
 dag, vrije ~ 28
 dagdienstpenning 31
 dagen, (zijn) ~ doen 21
 dagen, (zijn) ~ laten opzetten 21
 dagen, zeggen dat men zijn ~ gaat doen 21
 dagen, zijn ~ krijgen 21
 dagen, zijn ~ opzeggen 21
 dagje, een ~ congé 28
 dagje, een ~ vrij 28
 dagloon 17
 dagmark 31
 dagpost 26
 dagschicht 26
 dagschicht, penning van ~ 31
 dagschichtmark 31
 dagschichtpenning 31
 dagsman 58
 dagstijger 58
 dak 78
 dak, (het ~) afkloppen 151
 dak, (~) aankloppen 151
 dak, aangebrand ~ 130
 dak, goed ~ 151
 dak, hel ~ 151
 dak, het ~ afdrijven 91
 dak, het ~ afkloppen 91
 dak, het ~ controleren 151
 dak, het ~ ondersteunen 94
 dak, het ~ stijpen 94
 dak, het ~ stutten 94
 dak, los ~ 152
 dak, massief ~ 151
 dak, slecht ~ 152

- dak, vals ~ 152
 dakbreker 139
 dakbreukpost 26
 dakgesteente 78
 dakschoten 89
 daksteen 78
 dalende galerij 73
 dalende querslag 65
 dalende steengang 65
 dalende streb 120
 daling 73, 199
 dalpijler 82
 dam 59, 112
 damdeur 59
 damhamer 193
 damp 91
 davy-lamp 174
 deelstrek 81
 deelstroom 164
 dekgronden 61
 deklaag 61
 deksel 164
 deksel van het beur 164
 dekselwagen 195
 dekkerrein 60
 dekveld 61
 delven 128
 delven, kolen ~ 117, 128
 demarreren, (de taille) ~ 124
 demissie, zijn ~ nemen 21
 dépiétage 116
 deputaatkolen 18
 dérangement 60
 derde post 27
 derde serie 89
 derde, mijnen van de ~ serie 89
 derde, tweede en ~ 183
 derin vreten 125
 derin, de pin ~ houwen 21, 157
 derlangs gaan 129
 derlangs werken 129
 derlangs, op de lagen ~ werken 129
 derlangsaf werken 129
 derlangsop 129
 derlangsop gaan 129
 deronder, (stijlen) ~ houwen 101
 deronder, de kuil ~ 7
 derop, de lamp ~ houden 72
 derop, de pin ~ zetten 21
 derop, vertog ~ leggen 122
 derop, [wagens] ~ duwen 192
 deruit 138
 deruit, (stempels) ~ rijten 139
 deruit, het kolenpand ~ houwen 128
 deruit, het pand ~ houwen 128
 deruit, het stuk ~ houwen 80, 128
 descenderie 73, 82
 descenseur 66
 descenseur, nouveau ~ 65
 deur 165, 166
 deur met een schuif in 165
 deur, blinde ~ 166
 deurenlui 185
 dèye 79
 dèye, gat in de ~ 97
 dèye, koot in de ~ 97
 dèye, rotte ~ 122
 dèye, slechte ~ 122
 dèye, valse ~ 122
 diagonaalpijler 119
 dichten 87
 dichten met leempatronen 87
 dichten, boorgaten ~ 87
 dichten, de boorloker ~ met leem 87
 dichten, de boorloker ~ met leempatronen 87
 dichten, de boorloker ~ met waterpatronen 87
 dichting 167
 dichtpoffen 114
 die met die witte anzüge 49
 die met kraag en binde 18, 49
 dienst 24
 dienst mankeren 28
 dienst prise matériel 26
 dienst verzaken 28
 dienst, begin ~ 27
 dienst, einde ~ 27
 dienstenlijst 127
 diepte 60
 diesel 198
 dikke brok 215
 dikke cartouchen 84
 dikke guiden 203
 dikke hamer 159
 dikke knoden 215
 dikke lamp 172
 dikkoppen 18
 dikspoeling 77
 diploma 23
 diplme 23
 diplme van elektriker 23
 directeur 6
 directie 6, 70
 directie controleren 71
 directie nagaan 71
 directie nemen 71
 directie pakken 70
 directie uitzetten 71
 directiebad 42
 directiekabel 71
 directiekabels belichten 72
 directiepunt 71
 directiepunten, lamp op de ~ richten 72
 direktion 6
 direktor 6
 dispatcher 198
 divisie 58
 division 58
 dobbele boorwagen 78
 dobbelen 35
 dobbelkettentransporteur 214
 dobbelkettentrapo 214
 dobbelkettingtransporteur 214
 dubbelschicht 28
 dobbeltransporteur 214
 dobbelzeef 175
 docht 175
 doek 150
 doen, (iemand) naar de dag ~ 187
 doen, (zijn) dagen ~ 21
 doen, geschier op de pin ~ 157
 doen, zeggen dat men zijn dagen gaat ~ 21
 dokter 39
 dokter van de put 39
 dokter, controlerend(e) 40
 dokterskeuring 40
 dokterskeuring 40
 dokter van de put 39
 dokter, controle van de ~ 40
 doktor van de verbandkamer 39
 domaniale 2
 domp 91
 doodwroeters 15
 doorboksen, [wagens] ~ 192
 doorbreken 113
 doorbrok 82, 153, 154
 doorbuigen 113, 130, 152
 doorduwen 113, 143
 doorduwen, [wagens] ~ 192
 doorgebroken pijler 153
 doorgroeide kool 130, 215
 doorhouw 82
 doorslag 75, 82, 165
 doorslag voor de luft 165
 doorstroming 162
 doortocht 82
 doortog 82
 doortrek 82
 doortrekken, de stonde ~ 71
 doortrekken, richting ~ 71
 doortrekken, richting ~ 71
 doorwassen kool 215
 doorzakken 113, 130
 doos 84
 doppel transporteur 214
 doppen 101
 doublage 139
 douche 41, 42
 douche, in de ~ 41
 douche, onder de ~ 41
 douches, chef ~ 42

II.5

- draad 150, 167
 draad van de kool 126
 draad, de ~ 44
 draadnet 175
 draaglamp 172
 draagrol 200
 draai 75
 draaiplaat 204
 draaiplaats 204
 draaiplaats voor de wagens 204
 draaipost 27
 draaischijf 204
 draineren 154
 draufhouwer 15
 drekpatroon 87
 drescherkistje 106
 drèsseûr 121
 drie, (de) ~ 4
 3/4-kap 98
 drijfrol 211
 drijfzand 61
 drijven 75
 dringende, interrupteur voor ~
 gevallen 210
 drittelt 73
 drok 114
 drok op de stoot 114
 drok op de stoten 114
 drok uit de stoot 114
 drok van de zijwanden 114
 drok, onder ~ zijn 113
 drokbok 110
 drokhout 100
 drokkapje 111
 drokkastje 111
 drokklotsje 100
 drokknuts 100
 drokkooitje 111
 drokkorfje 111
 drokpijler 111
 droogwas 52
 drosseldeur 165
 drouw 158
 druk 114
 druk in de stoot 114
 druk langs pied nu (?) 114
 druk op de flanken 114
 druk op de zijwanden 114
 druk opzij 114
 druk uit de stoot 114
 druk vanuit de zijwanden 114
 drukcale 100
 drokhout 100
 drukhouder, (~) op sprong zet-
 ten 96
 drukkast 111
 drukkeren 90
 drukkers 90
 drukklos 100
 drukklots 100
- drukknutsje 100
 drukkoker 112
 drokkooitje 111
 druklucht 131
 drukluchtleiding 131
 drukplankje 100
 drukschoten 90
 dubbele 78
 dubbele koersinstallatie 208
 dubbele wissel 204
 duivels, zwarte ~ 6
 düseband 167
 duwen 114, 130, 152
 duwen vanuit de stoot 114
 duwen, leempatronen in het gat
 ~ 87
 duwen, waterpatronen in het gat
 ~ 87
 duwen, [wagens] derop ~ 192
 duwen, [wagens] op de korf ~
 192
 duwtoer 208
 dwangrail 204
 dwarsbeel 99
 dwarsgang 68
 dwarskap 99
 dwarskapje 99
 dwarsligger 203
 dwarspijler 119
 dwarsstreb 119
 dwarstaille 119
 dwingrol 211
 dynamiet 84
 dynamietkist 84
 dynamietskist 84
 dynamietsmagazijn 84
 dynamo 173
- E**
 eau, tenue d'~ 154, 155
 ebel 158
 éboulement 151
 (é)boulement 153
 éclissensleutel 109
 een van de triage 51
 een, de ~ 4
 één-twee, vier en ~ 36
 éénmansakkoord 14
 éénmansgedinge 14
 eerste en tweede toer 208
 eerste galerij 177
 eerste hulp 37
 eerste man 124
 eerste ouvrier 123, 124
 eerste post 26
 eerste schicht 26
 eerste voie 81
 eerste voie 177
 eetboede 45
 eetlokaal 45
 eetzaal 45
 effect 127
 effening 116
 egaal stuk 120
 egge 108
 egger 158
 e.h.b.o. 37
 eickhoff 206, 211
 eickhoffmotor 206
 eier 217
 eierbriketpres 56
 eierbrikets 217
 eierbrikets, pres voor ~ 56
 eierbriketten 217
 eierbrikettenpers 56
 eierkluiten 217
 eierkolen 217
 eierkolenpres 56
 eierkool 217
 eierkooltjes 217
 eimco 94
 eimcowagen 94
 einbruch 88
 eindafrekening 17
 einde dienst 27
 einde post 27
 eind(e) schicht 27
 einde van de blaasleiding 150
 eind(e) van de schicht 27
 eindsschicht 27
 einfahrer 6
 eisdien 4
 eisdien, put van zwartberg, ~
 enz. 4
 eitjes 217
 eitjes, magere ~ 217
 eitjes, vette ~ 217
 eitjeskolen 217
 elastische bouw 110
 elastische stijl 102
 elastische verbouwing 110
 électrique, centrale ~ 47
 elektricien 210
 elektriker 210
 elektriker, diplme van ~ 23
 elektriekamp 172
 elektrische centrale 47
 elektrische handlamp 172
 elektrische koplamp 172
 elektrische kuillamp 172
 elektrische kuilpot 172
 elektrische lamp 172
 elektrische mijnlamp 172
 elektrische pot 172
 elektrische, de ~ 47
 elektromonteur 210
 elleboog 150
 elp 214
 emma 2

- emma, grootmoeder ~ 2
 èmontemint 65, 73
 employé 49
 eng inkerven 125
 engeland 160
 engels bohets 109
 engelse betimmering 109
 engelse bouw 109
 engelse lamp 174
 engelse sleutel 160
 enrailleur 204
 entreprise, in ~ werken 14
 entreprise-werk, het akkoord
 maken voor het ~ 15
 entzündend 176
 enveloppe 84
 envoyage 189
 équipe, chef d' ~ 123, 124
 erlangs werken 129
 etage 65, 183
 eten 35
 eten, botterham ~ 35
 étrier 105
 evel 158
 evence coppée 4
 ever 158
 exploitatie 116
 expres mankeren 28
 expres thuisblijven 28
 extractiemachine 182
 extractiemachinist 182
 eygelse kuil 4
 eygelder kuil 4
 eygelder kuilen 4
- F**
- fausse taille 82
 faux fond 82
 faux toit 152
 faux-pilé 81
 faye 60
 fayestenen 60
 fehlschicht 28
 feierschicht 28, 29
 fiets 179
 fijne 215
 fijne kool 216
 fijne steen 170
 fijnkolen 216
 fijnkool 216
 fijns 170
 filière, béle ~ 99
 firstenschoten 89
 fissurevlakken in de koollaag
 126
 flanken, druk op de ~ 114
 flans 131
 flappen, de ~ krijgen 21
 flens 131
- flessentog 161
 fleuret 76
 flexibel 133
 flottmann 206
 flottmannmotor 206
 fl×z 121
 fl×z, (een) ~ meten 61
 fl×z, (het) ~ afwerken 80
 fl×z, een ~ mustern 61
 fl×z, staande ~ 120
 fl×z, verloop van het ~ nagaan
 61
 fl×zer, boren naar de ~ 60
 fluit 36
 foetelen 147
 fond 57
 fond, in de ~ 57
 fond, in de ~ werken 57
 fondmannen 6
 fondsdokter 40
 fördermaschine 182
 förderung 116
 foû guides 195
 foudroyage 138, 139
 foudroyage maken 139
 foudroyage, treuil de ~ 142
 foudroyage-haak 140
 foudroyage-taille 138
 foudroyage-treuil 142
 foudroyagepost 26
 foudroyagestempel 139
 foudroyeren 139
 foudroyeur 139
 foulard 10
 fourche 111, 197
 frans, aan de zwarte ~ zijn 128
 frans, zwarte ~ 214
 freineuse 213
 frisse loft 161
 front 58, 79, 125
 front, (het) ~ afschieten 85
 front, aan het ~ 58
 front, het ~ afschieten 88
 front, het ~ bezetten 86
 front, het ~ controleren 151
 front, het ~ laden 86
 front, het ~ ruimen 93
 front, het ~ schistifikereren 85
 front, voor het ~ 58
 fuite 132, 167
 füll-lok 190
 füllort 189
- G**
- gaan, (met iemand) naar boven
 ~ 188
 gaan, derlangs ~ 129
 gaan, derlangsop ~ 129
 gaan, door de knieën ~ 113
- gaan, heraf ~ 187
 gaan, herop ~ 187
 gaan, in de knieën ~ 113
 gaan, in de kool ~ 124
 gaan, in de put ~ werken 57
 gaan, krom ~ 113
 gaan, lopen ~ 124
 gaan, naar andreetje ~ 57
 gaan, naar boven ~ 187
 gaan, naar de dag ~ 187
 gaan, naar moeder ~ 187
 gaan, naar onden ~ 187
 gaan, naar ondenin ~ 187
 gaan, naar onder ~ 187
 gaan, ondenin ~ 187
 gaan, onder ~ 187
 gaan, onderaardig ~ 187
 gaan, onderaf ~ 187
 gaan, ondergronds ~ 187
 gaan, onderin ~ 187
 gaan, op controle ~ 40
 gaan, op de loop ~ 213
 gaan, ovenop ~ 187
 gaan, te brok ~ 114, 130, 153
 gaan, terug ~ werken 40
 gaan, uit zichzelf ~ 21
 gaan, voor werk ~ 20
 gaaskap 175
 gaaskapje 175
 gaaskorf 175
 gaat, het ~ aan lui 178
 gaat, zeggen dat men zijn dagen
 ~ doen 21
 gabarit 112
 gaine, cartouchen met ~ 84
 galerij 75
 galerij, (een ~) op hoogte bren-
 gen 80
 galerij, dalende ~ 73
 galerij, eerste ~ 177
 galerij, tweede ~ 165
 galerijhouwer 80
 galerijuitsnijding 80
 gang 68
 gang, bekleding van een ~ 97
 gans invalide 40
 garde 7, 45
 garde, barakje van de ~ 45
 garde, corps de ~ 7
 garde, corps de ~ 45
 garde, cour de ~ 45
 garde, huisje van de ~ 45
 gardekot 45
 gas 167
 gas meten 168
 gas zoeken 168
 gas, (de) ~ controleren 168
 gasaureool 168
 gasbel 134
 gascentrale 47

II.5

- gasexplosie 168
 gasexplosion 168
 gaskegel 168
 gaskolen 217
 gaskool 217
 gasontploffing 168
 gaslag 168
 gastenbad 42
 gasvlamkolen 217
 gasvlamkool 217
 gasvlamverandering 168
 gat 97
 gat in de dèye 97
 gat, het ~ in 187
 gat, leempatronen in het ~ duwen 87
 gat, waterpatronen in het ~ duwen 87
 gatlikkers 18
 gebeun 79
 gebroken, kabel ~ 189
 gebroken, zeel ~ 189
 gedeks 215
 gedinge 14
 gefälle 119
 gegangen, over de strop ~ zijn 15
 gegangen, te brok ~ streb 153
 gehalt 17
 gehulde cartouchen 84
 gekeurd worden 40
 gekken 15
 geknald, het werdt ~ 88
 gekneld zitten 36
 gekundigd haan 21
 gekundigd werden 21
 geldboete 19
 gelddag 16
 geldkerel 18
 geldstraf 19
 geleiding 183
 gelei(d)rol 211
 geleischoenen 183
 gelijk stuk 120
 gelijke pijler 119
 gelijke streb 119
 gemaakt, chef ~ worden 20
 gemalen stenen 147
 generaalgedinge 14
 generaalsakkoord 14
 genezen, iemen ~ verklaren 40
 géomètre 69
 gerant 6
 gereed 124, 138
 gereed om te bollen 124
 gereedschap 156
 gereedschapmagazijn 156
 gereedschapshaak 157
 gereedschapskist 157
 gereedschapsmagazijn 156
 gereedschapsmederij 157
 gereedschapswagen 195
 gereedschapswerkplaats 157
 gereedschapswagen 195
 gereedschapswerkplaats 157
 gerlachstijl 103
 geruiterde, kleine ~ handdoek 13
 gerüst 181, 183
 gerüst, [wagens] het ~ opsturen 192
 gerüst, [wagens] op het ~ boken 192
 gerüst, [wagens] van het ~ afstoten 192
 gerüst, [wagens] van het ~ aftrekken 192
 gerüst, [wagens] van het ~ boken 192
 gerüstabteilung 188
 gerüstgang 188
 gerüstschaft 188
 gerüstvang 183
 geschier 156
 geschier op de pin doen 157
 geschier voor onderin 156
 geschierbeugel 157
 geschierboede 156
 geschierhaak 157
 geschierkist 157
 geschiermagazijn 156
 geschierpin 157
 geschiersboede 156
 geschierschmiede 157
 geschiershaak 157
 geschierskist 157
 geschiersmagazijn 156
 geschierspin 157
 geschierswagen 195
 geschierwagen 195
 geschierwerkplaats 157
 geschot 83
 geschoten, daar werdt ~ 88
 geschoten, het werdt ~ 88
 geschoten, nis van waaruit ~ werdt 92
 geschotkist 84
 gesetz 65
 gesteentebank, loszittende ~ 152
 get meer worden 20
 getuig 156
 getuig inslieten 158
 getuigboede 156
 getuighaak 157
 getuigkist 157
 getuigkrok 157
 getuigmagazijn 156
 getuigpin 157
 getuigring 157
 getuigschlosserei 157
 getuigschop 156
 getuigshaak 157
 getuigskist 157
 getuigspin 157
 getuigswagen 195
 getuigswagen 195
 getuigzak 157
 gevallen kool 130
 gevallen, interrupteur voor dringende ~ 210
 geven, (de stijlen) sprong ~ 96
 geven, (stijlen) bergslag ~ 96
 geven, de stijlen beunlok ~ 98
 geven, een stock ~ 126
 geven, mark ~ 29
 geven, médailles ~ 29
 geven, médaillons ~ 29
 geven, nummers ~ 29
 geven, zijn opzeg ~ 21
 gevulde stape 113
 geweldstreb 138
 gewinde 160
 gewone hamer 159
 gewone schietmeester 83
 gewone taille 120
 gezähekist 157
 gezellenhuis 23
 gezenk 73, 199
 gezond, (iemand) ~ schrijven 40
 gezond, (iemand) ~ verklaren 40
 g.h.h.-stijl 139
 gids 7
 gladde taille 119
 glas 175
 gleis aanleggen 203
 gleis, licht ~ 202
 gleis, zwaar ~ 203
 glijbomen 183
 glück auf 6
 goed berggesteendes 152
 goed dak 151
 goed hangende 151
 goed, kijken of de richting ~ is 71
 goed, niet ~ vullen 147
 goede berg 151
 goede locht 161
 goede toit 151
 gooien, calcium ~ 171
 gooien, schist tegen de mijnen ~ 85
 gooien, stub ~ 85
 goot 155, 205, 206
 gordel 11
 gort 36
 gotentoe 208
 gradenlat 72
 gradenlats 72

- grâle 73, 165
 gratis kolen 19
 grauwwuur 169
 graven naar kolen 128
 graven, kolen ~ 128
 grendel 170
 grens 131
 grès 122
 gries 130, 215, 216
 grieskool 215
 grieskoolkuil 52
 grieskuil 52
 grif, trengel met ~ en carcan 167
 griffe 105
 grijze 122
 grijze, de ~ hebben 39
 grisou 167
 groepsakkoord 14
 grond, de ~ van de charbonnage 44
 grondgalerij 81
 grondstrek 81
 groot bezoek 6
 groot nummer 33
 groot spoor 203
 grootmoeder emma 2
 grote bazen 6
 grote loondag 17
 grote quinzaine 17
 grote stop 90
 grote ventilateur 163
 grote ventilator 163
 grove 215
 grue 55
 gruis 170, 215, 216
 gruis-kolen 215
 gruis-koolkuil 52
 gruiskuil 52
 grüle 172
 guidage 183
 guide 203
 guiden 183, 202
 guide(n) 105
 guiden aanleggen 203
 guiden leggen 203
 guiden van 16 kg 202
 guiden van 32 kg 203
 guiden van het beur 183
 guiden, dikke ~ 203
 guiden, kleine ~ 202
 guiden, lichte ~ 202
 guiden, van ~ 195
 guiden, zware ~ 203
 guidenage 183
 guidenlegger 205
 guidenman 205
 guidennagel 203
 guidenploeg 205
 guides, fou ~ 195
 guideteur 205
 guideteurs, ploeg ~ 205
 gummi 211
 gummiband 211
 gummilutte 167
 gusto 214
 gustomotor 214
 H
 haak 43, 140, 157, 175
 haak, de ~ aflaten 44
 haak, de ~ heraf laten 44
 haak, de ~ op- en aflaten 44
 haak, de ~ optrekken 44
 haakoptrekker 44
 haaks 96
 haaks bouwen 96
 haal 200
 haan, akkoord ~ 14
 haan, de krankenschijn ~ 39
 haan, de onvalschijn ~ 39
 haan, de schijn ~ 39
 haan, gekundigd ~ 21
 haarmannkap 98
 hak 158
 hak, de kolen met de ~ losma-
 ken 128
 haken 107
 hakkeleistung 127
 hakken, kolen ~ 128
 haladje 99
 halde 54
 halen, (zich) de papieren ~ 21
 halen, penning ~ 29
 halen, penningen ~ 17
 half plat 107
 half-schicht 33
 halfhout 107
 halfronde 208
 halfronde beel 107
 halfsteile pijler 119
 halfsteile streb 119
 halsband 10
 halsbandje 10
 halsdoek 10
 halsplag 10
 halsriem 10
 halsriempje 10
 hamel 159
 hamer 132, 159, 193
 hamer en schlägel 7
 hamer met spoelkop 76
 hamer, dikke ~ 159
 hamer, gewone ~ 159
 hamer, lichte ~ 159
 hamer, natte ~ 76
 hamer, zware ~ 159
 hamerbout 206
 hameren 128, 132
 hameren, boorwagen met twee ~ 78
 hameren, de kool ~ 128
 hamerpin 133
 hamertje 159
 hampeleman 65
 hand, hinder de ~ 189
 hand, met de ~ werken 130
 hand, opvullen met de ~ 146
 hand, taille met de ~ 124
 handbeschermer 10
 handdoek 13
 handdoek, blauwe ~ 13
 handdoek, kleine geruiterde ~ 13
 handhamer 159
 handlamp 172
 handlamp, elektrische ~ 172
 handlanger 123
 handpijler 124
 hands 10
 handschoen 10
 handschoner 10
 handspoor 202
 handstreb 124
 handversatz 146
 handvervoer 200
 handvullen 146
 handvulling 146
 hangar 46
 hangbank 184
 hängebank 184
 hangen blijven 133
 hangen, de stonde ~ 70
 hangen, richtung ~ 70
 hangende, (het ~) aankloppen 151
 hangende, (het ~) afkloppen 151
 hangende, bouwen naar het ~ 96
 hangende, goed ~ 151
 hangende, het ~ 78
 hangende, slecht ~ 152
 hängepomp 154
 hanger 152
 hangkabel 189
 hangkap 98
 hangzeel 189
 hard, steen zo ~ als beton 130
 harmonicadraad 150
 haspel 67, 142, 200
 haspelen, wagentransport met ~ 199
 haspels, wagenvervoer met ~ 199
 haspeltog 193
 haspeltransport 199
 haspelvervoer 199
 haspelvordering 199
 haspelvordering 199

II.5

- hatch(e)rote 101
 hauptsloftstroom 164
 hauptsquerslag 68
 hauptsstroom 164
 hauptsventilator 163
 havadje 215
 haverèce 158
 haveren 134
 haveuse 134
 hayeren 192
 hayerij 122
 hayeur 204
 hebel, hevel/~ 142
 heep 158
 heerlen, o.n. I ~ 4
 heerlense kuil 4
 heerlerheide, o.n. III 4
 hefboom 142
 heide, op gen ~ 4
 heidser kuil 2
 heksenberg, de ~ 4
 heksenberg, o.n. IV 4
 heksenbergkolonie 23
 hel dak 151
 helle steen 130
 hellende pijler 120
 hellende streb 120
 helling 73, 119, 199
 helling, taille met ~ 120
 helling, taille zonder ~ 119
 helm 11
 helper 124
 helperen 90
 helpers 90
 helpers, bovenste ~ 89
 helpers, onderste ~ 90
 hemd 11
 hendrik 2
 hèpe 158
 heraf gaan 187
 heraf laten 188
 heraf, de haak ~ laten 44
 heren 18, 49
 heren met de stijve kragen 18
 heren met de witte kragen 18
 heren, de ~ met de hersens 18
 heren, hoge ~ 6, 18, 49
 hering 103
 hermann-goeringkolonie 23
 herop gaan 187
 herop komen 187
 herop, (iemand) ~ brengen 187
 hersens, de heren met de ~ 18
 hersens, de lui met de ~ 18
 hersteller 95
 hèrtcheù 201
 heruit, (iemand) ~ brengen 187
 heruitkomen 113
 hervatten 40
 héve 126
 héve, oude ~ 138
 hevel/hebel 142
 hinder de hand 189
 hinder(ge)bleven schoten 91
 hitler 109
 hitlerijzer 109
 hobbel 145
 hobel 145
 hobelketten 145
 hobelstreb 144
 hoddelaar 198
 hoddelenbouw 97
 hoed 11
 hoed, oude ~ 11
 hoekijzer 106
 hoekmijnen 90
 hoekrol 211
 hoennesen 15
 hoeren, oude ~ 15
 hoest 38
 hoesten 39
 hoesten, zich murg ~ van de stub 39
 hoge heren 6, 18, 49
 hoge schenen 203
 hoge, de ~ pieteberen 6
 hoge-drukstijl 102
 hogedrukleiding 132
 hogerop komen 20
 holboor 77
 holboorhamer 76
 hollander 131
 hollandse kuil 2
 hollandse lier 142
 holte 81
 holzräuber 140
 hond 62, 197, 204
 honderd, voor ~ procent invali- de 40
 hondshut 166
 hoofd 137
 hoofdkantoor 48
 hoofdsteingang 68
 hoofdstroom 164
 hoofdventilator 163
 hoog bezoek 6
 hoog bezoek rondleiden 6
 hoogte 72
 hoogte maken 80
 hoogte, (een galerij) op ~ bren- gen 80
 hoogte, (een strek) op ~ maken 80
 hoogtepunten 72
 hoop 92
 hoop stenen 92
 horizontale lijn 119
 horloge 13
 houden, de lamp derop ~ 72
 housse 84
 hout 95, 100
 houtbaan 177
 houtband 212
 houtbeel 98
 houtbeitel 140
 houtblok 99
 houtbok 111
 houtboor 158
 houtboot 196
 houten beel 98
 houten kader 97
 houten kap 98
 houten kast 66, 111
 houten kistje 98
 houten plat 98
 houtenvoie 177
 houteren bouwwerk 97
 houteren kap 98
 houteren plat 107
 houteren schietknabben 67
 houtgalerij 177
 houtgeräms 97
 houthalen 4
 houtjong 100
 houtkap 98
 houtkast 111
 houtkijl 99
 houtlager 51
 houtpark 50
 houtperk 50
 houtpile 111
 houtplaats 50
 houtplei 50
 houtrover 139
 houtschroef 203
 houtsled 195
 houtslit 196
 houtstrek 177
 houtterrein 50
 houttoevoer 177
 houttoevoergalerij 177
 houtvloer 177
 houtweg 177
 houwen, (stijlen) deronder ~ 101
 houwen, de pin derin ~ 21, 157
 houwen, de stok blank ~ 80
 houwen, een mees ~ 101
 houwen, een post ~ 82
 houwen, het kolenpand deruit ~ 128
 houwen, het pand deruit ~ 128
 houwen, het stuk deruit ~ 80, 128
 houwen, kerf ~ 125
 houwer 123
 houwer in het steenwerk 68
 houwer, leerboek voor de ~ 23
 houwercursus 23
 houwerdiploma 23

- houwerpapier 23
 houwersboek 23
 houwersboekje 23
 houwerscursus 23
 houwersdiploma 23
 houwersloon 17
 houwerspapieren 23
 h.t. 212
 hubmotor 206
 huis, de kuil onder het ~ 7
 huisbrand 216
 huisbrandkolen 216
 huisbrandkool 216
 huisje van de garde 45
 hulp, eerste ~ 37
 hulphouwer 123
 hulpouvrier 123
 hulppost 37
 hulpschlepper 123
 hulpschoten 90
 hulpspoor 202
 hulpstijger 123
 hulpstijl 96
 hulpstroom 164
 hulpventilateur 163
 hulpventilator 163
 huskens, de ~ 23
 huskenskolonie 23
 hussmannformulier 127
 hutser 192, 193
- I
- iemen genezen verklaren 40
 ijzer 95, 99
 ijzerbok 110
 ijzercontroleur 95
 ijzeren beel 98
 ijzeren blok 111
 ijzeren bouwwerk 97
 ijzeren kap 98
 ijzeren kast 111
 ijzeren manoeuvre 94
 ijzeren mannetjes 95, 102
 ijzeren muil 12
 ijzeren pijler 111
 ijzeren raam 206
 ijzeren schoor 107
 ijzeren schup 94
 ijzeren stempel 95
 ijzeren stijl 95
 ijzeren verpakking 108
 ijzeren wade 107
 ijzeren, inschuifbare ~ stijl 102
 ijzeren, scharnierende ~ stang 185
 ijzeren, uittrekbare ~ stempel 102
 ijzerkap 98
 ijzerkast 111
- ijzerklopper 139
 ijzers trekken 139
 ijzersteen 130
 ijzerteller 95
 ijzertrekker 139
 ijzerverpak 108
 ijzervertog 108
 ijzerzaag 158
 inbeunen 98, 207
 inbeunen, de motoren ~ 207
 inboeten, [wagens] ~ 192
 inboeter 192
 inbraak 88
 inbreken 125
 inbrom 88
 inbrokschoten 88
 incouperen 125
 incoupering 125
 indelen 126
 indelen, het stuk ~ 126
 indelen, stukken ~ 126
 indelen, stukker ~ 126
 indeling van de stock 126
 industriekool 216
 induwen, [wagens] de kas ~ 192
 infirmerie/infirmerij 37
 infirmerij, infirmerie/~ 37
 infirmier 38
 inführen 98
 ingaande schacht 162
 ingang 44
 ingecoupeerde stock in de kool 125
 ingenieur 73
 ingevallen berg 153
 ingewassen kool 130
 inham 125
 inhangkap 98
 injagen, lucht ~ 161
 injagen, steen ~ 147
 injecteren 171
 injecteren, loft ~ 162
 injector 163
 inkerven 125
 inkerven tegen de lagen in 125
 inkerven, eng ~ 125
 inkerven, zich ~ 125
 inkerving 125
 inleggen, moteurs ~ 207
 inleveren, [gereedschap] ~ 156
 inloop 149
 inpersen 171
 inpoezen, [wagens] ~ 192
 inpompen, boren en water ~ 171
 inrichelaar 204
 inrichten 71
 inschuifbaar bouwwerk 109
 inschuifbare 102
 inschuifbare ijzeren stijl 102
- inschuifbare stijl 102
 inschuifstijl 102
 inslieten, getuig ~ 158
 insmeren 166
 insnijden 125
 inspecteur de mine 6
 inspecteur van de staat 6
 inspektor 6
 insprietsen 171
 inspuiten 147
 installatie 208
 installatieploeg 73
 installatiewerk nieuwe bouveau 75
 instokken 207
 instokken, de motor ~ 207
 instokken, motoren ~ 207
 instorten 153
 instorten van de ondergrond 153
 instorting 153
 instrooien 171
 instructieboek 23
 intercalatie 122
 interrupteur voor dringende gevallen 210
 interrupteur voor noodgevallen 210
 interrupteur, trekkabel van de ~ 209
 intrek 162
 intrekkende 164
 intrekkende schacht 162
 inval 151, 153
 invalide 40, 195
 invalide, blijvend ~ 40
 invalide, gans ~ 40
 invalide, volle ~ 40
 invalide, voor honderd procent ~ 40
 invallen 130, 153
 invallen, het ~ 119
 invallend afbouwen 130
 invaren 24, 187
 invetten 166
 inviseren 71
 inzakken 130, 153
 inzakking van de mijn 153
 inzuigschacht 162
- J
- jaagploeg 15
 jacobsstijl 103
 jacobstijl 102
 jacobstijl, verbeterde ~ 103
 jan, lange ~ 47
 jan-mijn-voetesen 18
 jankorgel 214
 jas 11
 jasje 11

II.5

- jegencilinder 206
 joint 167
 joint de canard 167
 jojo 208, 209
 joketting 209
 jong aan de penningen 32
 jong onder de kast 190
 journaal 127
 jukbouw 108
 jukhout 142
 juksbouw 109
 julia 4
 jumbo 78
 jute stof 150
- K
- kaarsvetpapier 84
 kaartje 31
 kabel 44, 145, 173, 188, 189, 200, 209
 kabel gebroken 189
 kabel kapot 189
 kabel koplamp 173
 kabel over 189
 kabel, (de) ~ is over 189
 kabel, breuk in de ~ 189
 kabel, platte ~ 189
 kabel, ronde ~ 188
 kabelbreuk 189
 kabelbrok 189
 kabeldisque 182
 kabeljong 200
 kabelmoter 182
 kabelpoulie 182
 kabelschijf 182
 kabelvervoer 199
 kade 54
 kader 95, 110, 206
 kader toussaint 110
 kader, houten ~ 97
 kaderbouveau 68
 kaderpersoneel 17
 kaders die toegeven 110
 kaders trekken 139
 kaders zetten 94
 kadersbouveau 68
 kaffeeblik 36
 kaffeepul 36
 kaffieblik 36
 kalkgrüle 160
 kalkpot 160
 kalkschraam 134
 kalkschraam trekken 72
 kameraad 4
 kamin 47
 kamizool 11
 kandeltoer 208
 kanon 90
 kanon maken 90
- kanonnier 83
 kant 79, 117, 131
 kant, een platte ~ aankappen 101
 kantine 23, 45
 kantjes 35
 kantmijnen 89
 kantmijnen schieten 92
 kantoor 48
 kantoorlui 17
 kantoorman 17
 kantoorpik 49
 kantoorsmannetje 17
 kap 11, 98, 99
 kap, (een) ~ voorhangen 122
 kap, een ~ met blad maken 101
 kap, houten ~ 98
 kap, houteren ~ 98
 kap, ijzeren ~ 98
 kap, opgelegde ~ 105
 kap, platte ~ 98, 107
 kap, vlam in de ~ 168
 kap, voorgespande ~ 105
 kap, voorgespannen ~ 105
 kap, zwevende ~ 104
 kapbouw 109
 kapelletje 147
 kapje 98
 kapot, een bouw waar men ~ onder blijft 97
 kapot, het zeel is ~ 189
 kapot, kabel ~ 189
 kapotbreken 113
 kapotmaken, de akkoord ~ 15
 kappen opleggen 105
 kappen, de ~ voorspannen 105
 kappen, kool ~ 128
 kapschoen 105
 kapsel 101
 kapstrang 60
 karbonkel 38
 karmosje 175
 kas 49, 183
 kas, schoenen van de ~ 183
 kas, sloef van de ~ 183
 kas, [wagens] de ~ induwen 192
 kaspar 8
 kassier 18
 kassierer 18
 kast 111, 190
 kast, houten ~ 66, 111
 kast, ijzeren ~ 111
 kast, jong onder de ~ 190
 kast, [wagens] uit de ~ trekken 192
 kasten 41, 43
 kastje 111
 kasvak 188
 katholieke bond 16
 katholieke club 16
- katrol 44
 kattenpoekel 204
 kazemat 92
 kebo 217
 keel 100
 keerdeur 166
 keerdoek 150
 keergaas 150
 keerrol 211
 keerwetterdeur 166
 keet 46
 kegel, blauwe ~ boven de vlam 168
 kelder 49
 kemelsbende 18
 kempense boontjes 217
 kerel, (de) ~ 137
 kerel, de ~ van weer en wind 162
 kerf 125
 kerf houwen 125
 kerf maken 125
 kerf slaan 125
 kerfdiepte 125
 kermis 147
 kerven 125
 ketel 152
 ketelenhuis 47
 ketelhuis 47
 ketser 175
 ketten 44
 kettenbaan 193
 kettenknode 189
 kettenoptog 44
 kettenschijf 209
 kettentog 44, 161, 193
 kettentrekker 70
 ketting 44, 145, 167, 193, 209
 kettingbaan 193
 kettinghaak 43
 kettingploeg 145
 kettingpoulie 209
 kettingrolletjes 44
 kettingschijf 209
 kettingtoer 214
 kettingtransporteur 214
 kettingtransporteurmotor 214
 kettingtrekker 69
 keuring 40
 keuring, medische ~ 40
 keuring 40
 kg, guiden van 16 ~ 202
 kg, guiden van 32 ~ 203
 kiel 62, 134, 183
 kielmeester 42, 134
 kielmeester 134
 kiep 97, 191
 kiepen 191
 kieper 191
 kiefscheen 111

- kiepstoel 191
 kijken of de richting goed is 71
 kijken, langs de koorden ~ 71
 kijken, langs de loden ~ 71
 kijken, langs de snoeren ~ 71
 kijken, langs het lood ~ 71
 kijl 99, 103
 kijl, bokkeme ~ 103
 kijl, konische ~ 103
 kijltje 99
 kilo, spoor van ~ 202
 kip 54
 kipkap 147
 kippen 191
 kipper 191
 kipstoel 191
 kipvloer 191
 kist 32
 kist van de boutefeu 84
 kistje 106
 kistje, houten ~ 98
 kitten 166
 klaar 124, 138
 klaarmaken, de tap ~ 151
 klam 107
 klamatsch 140
 klap 164
 klapbeun 164
 klappen 185
 klappetje, lochtdeur met ~ 165
 klauwen 184
 kleder 10, 44
 kleder, reine ~ 44
 kleder, zwarte ~ 44
 klederhaak 43
 kledershok 43
 klederpukkel 44
 klederraum 42
 kleding 44
 kleedhok 42
 kleedkamer 43
 kleedlokaal 42
 kleedruimte 43
 klein nummer 33
 klein schietmachine 88
 klein spoor 202
 kleine geruiterde handdoek 13
 kleine guiden 202
 kleine krans 90
 kleine quinzaine 17
 kleine schenen 202
 kleine ventilateur 163
 kleine, een ~ 96
 kleinverkoop 55
 kleipatroon 87
 klemringstijl 102
 klep 132
 klim 188
 klim-etage 188
 klimafdeling 188
 klimmegang 188
 klimmes 188
 klincklat 72
 klinometer 72
 klitsen 176
 klitser 175
 klok 13, 152
 klomp 174
 klomperiem 19
 kloot 130, 152
 klootmajoor 18
 klophamer 185, 193
 kloppen 36
 kloppen 101, 151, 185
 kloppen, (stempels) ~ 139
 kloppen, botteren ~ 36
 klopper 139, 185, 193
 klos 100
 klot 215
 klot kool 215
 klots 100
 klotsje 100
 kluister 157
 kluiten 217
 kluitenpres 56
 kluihuis 56
 knab 214
 knab, een ~ kool 215
 knabben 215
 knode 189, 215
 knode kool 215
 knoden, dikke ~ 215
 knab, aan de ~ zijn 228
 knalhoedje 86
 knalhoedje 175
 knappen 113, 152, 153
 knapzak 14
 knar 103
 knel zitten 36
 knepper 90
 knepperen 90
 knetsbeel 100
 knetsknuts 100
 knicksen 113
 kniebeschermmer 12
 knieën, door de ~ gaan 113
 knieën, in de ~ gaan 113
 knieën, in gen ~ staan 113
 knielap 12
 knieschoner 12
 kniestuk 150
 knijptang 160
 knijtschraam, (de/een) ~ trek-
 ken 72
 knik 14
 knikken 150
 knip 97, 111, 152
 knipperen 36
 knipval 97
 knirps 154
 knobbelsnagelen 12
 knoken, met de ~ vastzitten 36
 knokendokter 39
 knotsje 99
 knuppel 107
 knuppelenhout 100
 knuts 100
 koeltoor 47
 koeltoren 47, 56
 koepe-haspel 67
 koepe-lier 67
 koepe-machine 67, 182
 koepe-schijf 182
 koepoot 158
 koersinstallatie, dubbele ~ 208
 koffer 84
 koffietuit 36
 koffietuitje 36
 koker 66, 112
 koker, betonnen ~ 112
 kokerband 167
 kokerblok 112
 kokerbouw 112
 kokerophanging 167
 kolen 127, 214
 kolen dabben 128
 kolen delven 117, 128
 kolen graven 128
 kolen hakken 128
 kolen loshakken 127
 kolen losmaken 128
 kolen maken 127
 kolen pikkelen 128
 kolen schikken 128
 kolen schramen 127
 kolen spuiten 171
 kolen uithalen 117, 128
 kolen vorderen 128
 kolen winnen 117
 kolen zoeken 61
 kolen, aangebrande ~ 130
 kolen, afslag van ~ 92
 kolen, afslag ~ 92
 kolen, de ~ met de hak losma-
 ken 128
 kolen, een brok ~ 215
 kolen, gratis ~ 19
 kolen, graven naar ~ 128
 kolen, het ~ 116
 kolen, magere ~ 216
 kolen, mechanisch ~ 143
 kolen, naar ~ boren 60
 kolen, naar ~ zoeken 61
 kolen, van bovenaf ~ 130
 kolenabteilung 57
 kolenafdeling 57
 kolenbaan 177
 kolenband 121
 kolenbank 121
 kolenbankje 121

II.5

- kolenberg 54, 55
 kolenbon 19
 kolenbriketten 217
 kolenbrok 151
 kolenbunker 54
 kolendeputaat 55
 kolenfl×z 121
 kolenfront 125
 kolengas 167
 kolengeld 19
 kolengids 7
 kolengraver 6
 kolengries 216
 kolengrieskuil 52
 kolengriesput 52
 kolengrue 55
 kolengruis 216
 kolengruis, ontploffing ~ 169
 kolenhak 158
 kolenhannesje 6
 kolenhoop 55
 kolenhouwer 123
 kolenkant 125
 kolenkast 190
 kolenkip 55
 kolenklaauwer 4
 kolenkraan 55
 kolenlaag 121
 kolenlaag, (een ~) uitpeilen 61
 kolenlaag, (een) ~ meten 61
 kolenlaag, de ~ ontsluiten 61
 kolenlaag, een ~ opmeten 61
 kolenlaag, het vallen van de ~ 119
 kolenlavoier 51
 kolenmachine 145
 kolenmarchand 55
 kolenmijn 2
 kolenopslag 55
 kolenpand 125
 kolenpand, het ~ deruit houwen 128
 kolenpark 55
 kolenpiet 4
 kolenpik 158
 kolenplei 54
 kolenploeg 144
 kolenploegpijler 144
 kolenploegstreb 144
 kolenpost 24
 kolenpost 124
 kolenrif 121
 kolenriffel 121
 kolenrupper 138
 kolenschaaf 145
 kolenschup 159
 kolenstock 55
 kolenstof 170
 kolenstofexplosie 169
 kolenstofontploffing 169
 kolenstoot 125
 kolenstort 55
 kolenstrek 177
 kolenstub 170
 kolenstubexplosion 169
 kolenstubontploffing 169
 kolenstufexplosie 169
 kolenterrein 55
 kolenval 151
 kolenveld 60
 kolenverkoop 55
 kolenverlading 54
 kolenverladung 54
 kolenvoie 177
 kolenvoor 121
 kolenvordering 116
 kolenwagen 194
 kolenwagentje 194
 kolenwand 125
 kolenwinning 116
 kolenzeeg 135
 kolenzeverij 52
 kolenzift 52
 koler 6
 kolom 200
 kolonie 21
 kom 59, 120
 komen, bovenop ~ 187
 komen, herop ~ 187
 komen, hogerop ~ 20
 komen, in de baan ~ 114
 komen, omhoog ~ 115
 komen, op controle ~ 40
 komen, van ondenin ~ 187
 komfaat 194
 kompel 4
 koningin komt 17
 koningsstijl 206
 konische kijl 103
 konstmoeder 134
 kont van de lamp 174
 kooi 183
 kooi, [wagens] op de ~ stoten 192
 kooi, [wagens] van de ~ afstoten 192
 kooi, [wagens] van de ~ aftrekken 192
 kooi, [wagens] van de ~ boksen 192
 kooienafdeling 188
 kooitje 111
 kool 214
 kool aanvaren 61
 kool bewerken 127
 kool die blijven zitten is 131
 kool kappen 128
 kool loshouwen 128
 kool losmaken 128
 kool maken 127
 kool maken met pantser en ploeg 143
 kool vortrijten 138
 kool vortscheppen 129
 kool vrijmaken 85
 kool winnen 128
 kool, (de) ~ loshakken 127
 kool, (een) brok ~ 215
 kool, aan de ~ zijn 128
 kool, aangebakken ~ 130, 215
 kool, aangebrande ~ 130, 215
 kool, aangebrande ~ in de berg 130
 kool, aangeharde ~ 130
 kool, brokken ~ 215
 kool, de ~ hameren 128
 kool, doorgroede ~ 130, 215
 kool, doorwassen ~ 215
 kool, draad van de ~ 126
 kool, een knab ~ 215
 kool, een stuk ~ 215
 kool, fijne ~ 216
 kool, gevallen ~ 130
 kool, in de ~ gaan 124
 kool, ingecoupeerde stock in de ~ 125
 kool, ingewassen ~ 130
 kool, klot ~ 215
 kool, knode ~ 215
 kool, langs de ~ opwerken 129
 kool, magere ~ 216
 kool, onreine ~ 215
 kool, onzuivere ~ 215
 kool, op de ~ werken 71
 kool, over de ~ breken 130
 kool, schandegemaakte ~ 130
 kool, slechte ~ 215
 kool, taille waar ze de ~ met de piqueur maken 124
 kool, vastgebrande ~ 130
 kool, vergroede ~ 130
 kool, verloren ~ 130
 kool, vette ~ 216
 kool, vuile ~ 215
 koolafdeling 57, 188
 koolbank 121
 koolbrok 215
 koolder 4
 koolfl×zer, proefboren naar ~ 60
 koolfront 125
 koolgries 216
 koolhouwer 123
 koolkant 79
 koolklats 7
 koollaag 121
 koollaag, fissurevlakken in de ~ 126
 koollagen blootleggen 61
 koolmonster 61

- koolmonsters nemen 61
 koolmuster 61
 koolmuur 125
 koolouvrier 123
 koolpost 24, 124
 koolput 2
 koolputter 4
 koolputtershuisje 23
 koolstock 55
 koolstof 170
 koolstofexplosie 169
 koolval 151
 koolverlading 54
 koolwand 125
 koolwinning 116
 koolzeeg 135
 koolzij 79
 koolzuur 168
 koolzuurgas 168
 koord 71
 koord, op de ~ schijnen 72
 koorden, langs de ~ kijken 71
 koot in de dèye 97
 kop 58, 79, 100, 121, 177
 kop pijler 120
 kop streb 121
 kop taille 121
 kop van de pijler 120
 kop van de streb 120
 kop van de taille 121
 kop, aan de ~ van de streb 121
 kop, een ~ aankappen 101
 kop, in de ~ 79
 kopbaan 164
 kopbossèyemint 80
 kopbouveau 177
 koper-benzinlamp 176
 koperen benzinlamp 176
 koperen lamp 176
 koperen mijnlamp 176
 koperen pot 176
 koperlamp 176
 kopgalerij 164
 kopgalerij 177
 kopgesteendes 79
 kophout 96, 98, 102
 kophout 172
 kophout, (een ~) plaatsen 102
 kophout, (een ~) zetten 102
 kophout, een ~ zetten 122
 kophout, slecht ~ 97
 koplamp 172
 koplamp, elektrische ~ 172
 koplamp, kabel ~ 173
 koplung 196
 kopmijnen 89
 kopnagels 12
 kopnagels, putschoenen bet ~ 12
 koppel 196
 koppeling 196
 koppelkap 98
 koppelketting 196
 koppelroortje 131
 koppeling 196
 koppen 89, 90
 koppijler, simpel ~ 82
 kopschoten 89, 90
 kopsimpel 81
 kopstijl 102
 kopstijl, (een ~) zetten 102
 kopstrek 177
 kopvoie 177
 korf 174, 175, 183
 korf, [wagens] op de ~ boksen 192
 korf, [wagens] op de ~ duwen 192
 korf, [wagens] van de ~ aftrekken 192
 korfafdeling 188
 korfgang 188
 korfje 111
 kort verlet 28
 korte schicht 28
 kotsen 39
 kou, premie voor de ~ 19
 kous 175
 kousje 175
 kouw 43, 183
 kouw, [wagens] van de ~ aftrekken 192
 kouwemeester 42
 kouwewachter 42
 kouwewärter 42
 kouwwachter 42
 kraag, die met ~ en binde 18, 49
 kraag, in de ~ staan 103
 kraagschroef 203
 kraaklijn 138
 kraan 55
 krabbe van de stijltrekker 142
 krabber 158, 160
 kragen, heren met de stijve ~ 18
 kragen, heren met de witte ~ 18
 krak 195
 kraken 153
 krank melden 39
 krank vieren 39
 krankendag 39
 krankenschicht 39
 krankenschijn 39
 krankenschijn, de ~ haan 39
 krankenschijn, de ~ hebben 39
 krankenverzuim 39
 krankvieren 28
 krans 89
 krans op de vlam 168
 krans, (de) ~ schieten 92
 krans, kleine ~ 90
 kransschoten 89
 kratsband 213, 214
 kratsbandje 213
 kreien 170
 kretser 160
 kreupel, blijvend ~ 40
 kribbel 185
 krijgen, (de) papieren ~ 21
 krijgen, boek en centen ~ 21
 krijgen, de flappen ~ 21
 krijgen, de püs ~ 21
 krijgen, de zak ~ 21
 krijgen, een aanstelling ~ 20
 krijgen, kundigung ~ 21
 krijgen, meer loon ~ 20
 krijgen, nummer ~ 29
 krijgen, ontslag ~ 21
 krijgen, penning ~ 29
 krijgen, zich de papieren ~ 21
 krijgen, zijn boek ~ 21
 krijgen, zijn dagen ~ 21
 krijgen, zijn opzeg ~ 21
 krijtschraam trekken 72
 krijtstreep, (een) ~ trekken 72
 krik 142
 kriktafel 161
 krimpen 152
 kristboombescherung 9
 krok 43, 140, 175, 196
 krokodil 99
 krokodilbeel 99
 krom gaan 113
 krommel 150
 krommer 150
 kromming 150
 kroon 77
 kroonmijnen 89
 krucht 38
 kruien 152
 kruimel 9
 kruipknie 38
 kruiskap 98
 kruit 83
 kruk 195
 kübel 62
 kuch 38
 kugel 209
 kuil 2, 64
 kuil, afrastering van de ~ 44
 kuil, belgse ~ 4
 kuil, de ~ deronder 7
 kuil, de ~ laten zien 6
 kuil, de ~ onder 7
 kuil, de ~ onder het huis 7
 kuil, de ~ van de scheid 4
 kuil, de ~ van het zweet 4
 kuil, eygelse ~ 4
 kuil, eygelder ~ 4
 kuil, heerlense ~ 4
 kuil, heidser ~ 2

II.5

- kuil, hollandse ~ 2
 kuil, in de ~ 57
 kuil, in de ~ werken 57
 kuil, in gen ~ werken 57
 kuil, onze ~ 2
 kuil, voorschriften voor de ~ 24
 kuilanzug 9
 kuilblind 202
 kuilboks 12
 kuilboterhammen 35
 kuilbotterhammen 35
 kuilbrand 169
 kuilbroek 12
 kuilbungel 14
 kuildokter 39
 kuilen, eygelsers ~ 4
 kuilen, particuliere ~ 2
 kuileplei 44
 kuilepoort 44
 kuilfiets 179
 kuilgas 167
 kuilgasontploffing 168
 kuilgeest 8
 kuilhalsdoek 10
 kuilhanddoek 13
 kuilhemd 11
 kuilhoer 16
 kuilhoeren 15
 kuilhoest 38
 kuilhorloge 13
 kuilhout 100
 kuilhuis 23
 kuiljas 11
 kuilkap 11
 kuilkistjes 12
 kuilkleder 9, 44
 kuilkolen 19
 kuilkolonie 21
 kuilkoppen 6
 kuillamp 172
 kuillamp, elektrische ~ 172
 kuillui 6
 kuilman 4
 kuilmontuur 9
 kuilmuur 44
 kuilnagelen 12
 kuilnommer 33
 kuilpats 11
 kuilpiet 4
 kuilpieter 4
 kuilpietje 4
 kuilpik 4
 kuilplaats 44
 kuilplag 10
 kuilplan 70
 kuilplei 44
 kuilpolitie 6
 kuilpolizei 6
 kuilpoort 44
 kuilpot, elektrische ~ 172
 kuilpungel 9, 13, 43
 kuilreglement 24
 kuilriem 11
 kuilscha 7
 kuilschade 7
 kuilscheel 202
 kuilschoenen 12
 kuilspook 8
 kuilspoor, het ~ aanleggen 203
 kuilstamp 8
 kuilstub 11
 kuilstubexplosion 169
 kuilstubontploffing 169
 kuiltaarten 35
 kuiltas 14
 kuilterrein 44
 kuiltoet 36
 kuiltuit 36
 kuiluur 13
 kuilverzakking 7, 153
 kuilvoorschriften 24
 kuilwagen 194
 kuilwagentje 194
 kuilwoning 23
 kuilworm 38
 kuilzit 36
 kuip 154
 kundigen 21
 kundigen, (iemand) ~ 20
 kundiging 20
 kundigung 20
 kundigung krijgen 21
 kwalm 91
 kwatsen 39
 kwellen 114, 115, 152
 kwetshout 99
 kwetshouter, (~) op sprong zetten 96
 kwetsklos 100
 kwetsknuts 100
 L
 laadbak 190
 laadbak, schuddende ~ 190
 laadbrug 55
 laadgoot 190
 laadhandsen 11
 laadjong 190
 laadkast 190
 laadmachine 94
 laadman 190
 laadplaats 54, 189, 190
 laadpunt 189, 190
 laadschop 94
 laadschup 94
 laadschupwagen 94
 laadstek 86
 laadstok 86
 laadwagen 94
 laadzaal 46
 laafbui 147
 laag 121
 laag, (een ~) verkennen 61
 laag, (een) ~ aanhouden 61
 laag, de ~ meten 61
 laag, de ~ oopmaken 61
 laag, het strijken van de ~ 119
 laag, langs de ~ op 129
 laag, schuifvlak in de ~ 126
 laag, verloop van de ~ 119
 laagverloop 119
 laatste afbetaling 17
 laatste cartouche 86
 laatste, het ~ van schicht 27
 laden 86, 93
 laden, de afslag ~ 93
 laden, de boorloker ~ 86
 laden, het front ~ 86
 lader 190
 lading 189
 lagen 126
 lagen, inkerven tegen de ~ in 125
 lagen, met de ~ metwerken 129
 lagen, op de ~ derlangs werken 129
 lagen, op de ~ werken 129
 lagen, vorenlangs met de ~ 129
 lagen, vorenlangs op de ~ 129
 lager 46
 lagerbaas 46
 lak afhebben 36
 lamp op de directiepunten richten 72
 lamp, blanke ~ 176
 lamp, de ~ derop houden 72
 lamp, dikke ~ 172
 lamp, elektrische ~ 172
 lamp, engelse ~ 174
 lamp, kont van de ~ 174
 lamp, koperen ~ 176
 lamp, pot van de ~ 174
 lampegglas 175
 lampekabel 173
 lampekorf 174
 lampenboede 172
 lampenist 172
 lampenkamer 172
 lampenkoot 29
 lampenzaal 172
 lampenzuur 173
 lampepit 175
 lampepot 174
 lamperiem 10, 11
 lamperieempje 10
 lamperij 29
 lamperij 172
 lampesnoer 173
 lampewiek 175

- lampist 172
 lampisterie, lampisterij/~ 172
 lampisterij/lampisterie 172
 lange beel 99
 lange jan 47
 lange lies 47
 lange rol 211
 langs de laag op 129
 langsbeel 99
 langskap 99
 langspijler 117
 langsstreb 117
 langstaille 117
 langswerken 129
 langswerken, schupbreed ~ 129
 langzaam toepressen 114
 langzaam toevallen 114
 las 204
 late schicht 26
 laten zitten 122
 laten, (de streb) lopen ~ 124
 laten, (de taille) ~ bollen 124
 laten, (zijn) dagen ~ opzetten 21
 laten, de haak heraf ~ 44
 laten, de kuil ~ zien 6
 laten, heraf ~ 188
 lats 72
 laura 2
 lavage 51
 lavoir 41, 43
 lavoir 51
 ledderafdeling 188
 ledderen 188
 leddegang 188
 leddeurs 188
 leddeerschacht 188
 ledderafdeling 188
 leders 188
 leeg 138
 leeg spoor 193
 leeglopers 18
 leegscheppen, de zouw ~ 155
 leek 167
 leem, de boorloker dichten met ~ 87
 leem, opvullen met ~ 87
 leempatronen aanbrengen 87
 leempatronen in het gat duwen 87
 leempatronen, de boorloker dichten met ~ 87
 leempatronen, dichten met ~ 87
 leempatroon 87
 leemshots 90
 leemsteen 122
 leenhofkolonie 23
 leerboek 23
 leerboek voor de houwer 23
 leercompartiment 188
 leergast 123
 leerhouwer 123
 leerpijler 23
 leervak 188
 leesband 51
 leesjong 51
 leesjongen 51
 lege 194
 lege baan 193
 lege marche 193
 lege wagen 194
 legen, een bouw ~ 94
 legen, spoor ~ 203
 leger, streb met een platte ~ 119
 leger, streb met een rechte ~ 120
 leger, streb met een scherpe ~ 120
 leger, streb met een sterke ~ 120
 leggen, bouwen ~ 94
 leggen, een bouw ~ 94
 leggen, guiden ~ 203
 leggen, schenen ~ 203
 leggen, spoor ~ 203
 leggen, sporen 203
 leggen, vertog derop ~ 122
 leggen, zich ~ 130
 leibalken 183
 leibomen 183
 leibred 134
 leiding 132
 lei(d)rol 211
 lei(d)rolletje 211
 leischoen 204
 leischoenen 183
 leisteel 122
 leisteel, zandige ~ 122
 leistung 127
 lek 132, 167
 lekkage 132, 167
 lepel 150, 209
 lepelen, stenen ~ 93
 leren 188
 leren, compartiment van de ~ 188
 lesboek 23
 leslokaal 49
 lestoer 56
 lestoren 56
 leswagen 56
 levier 142
 lezen, merken ~ 32
 liaison 204
 licht 36
 licht gleis 202
 licht spoor 202
 lichte guiden 202
 lichte hamer 159
 lichten 72
 lichtkrans 168
 lidmaatsboekje 16
 lidmaatschapsboekje 16
 lier 67, 200
 lier, hollandse ~ 142
 lier, vervoer met de ~ 200
 lier-moussaillon 200
 lieren, wagentransport met ~ 200
 lieren, wagenvervoer met ~ 199
 liermotor 145
 liertransport 199
 liervervoer 199
 lies, lange ~ 47
 lift 183
 liftkooi 183
 ligbad 42
 liggen, scherp ~ 119
 liggende, het ~ 79
 lijfje 11
 lijn trekken 72
 lijn, horizontale ~ 119
 lijn, witte ~ 72
 lijnen 150
 lijst 127
 limburg-maas 4
 lits 122
 loc 197
 locenzaal 198
 loche 41, 42
 locht 163, 164
 locht blazen 161
 locht meten 162
 locht opmeten 162
 locht spoortje 202
 locht, goede ~ 161
 locht, slechte ~ 161, 167
 locht-fuite 167
 lochtafdeling, opzichter voor de ~ 162
 lochtafdeling, opzichter ~ 162
 lochtcirculatie 162
 lochtcontroleur 162
 lochtdeur 165
 lochtdeur met klappetje 165
 lochtdoorslag 165
 lochtklap, wetterdeur met ~ 165
 lochtkoker 166
 lochtkoker, de ~ verlengen 166
 lochtkokerband 167
 lochtlamp 173
 lochtleiding 131
 lochtlek 132
 lochtklok 167
 lochtmeter 162
 lochtmeting 162
 lochtmontage 165
 lochtslang 133
 lochtstijger 162
 lochtstroom 163, 164

II.5

- lochttrek 163
 lochtturbine 173
 lochtverversing 161
 locloods 198
 locmachinist 198
 loco 197
 loco, machinist van de ~ 198
 locogarage 198
 locomachinist 198
 locomotief 197
 locomotief, machinist van de ~ 198
 locomotiefloods 198
 locomotiefmachinist 198
 locomotiefspoor 203
 locomotievenloods 198
 locomotievenzaal 198
 locoremise 198
 locozaal 198
 loden, de ~ beluchten 72
 loden, langs de ~ kijken 71
 loft 161
 loft aanjagen 161
 loft blazen 161
 loft injecteren 162
 loft meten 162
 loft opmeten 162
 loft, afgewerkte ~ 168
 loft, de ~ 131
 loft, frisse ~ 161
 loft, opzichter van de ~ 162
 loft, opzichter voor de ~ 162
 loft, slechte ~ 167
 loft, slechte ~ 168
 loft, stijger van de ~ 162
 loftafdeling, opzichter van de ~ 162
 loftbuis 132
 loftcirculatie 162
 loftdeelstroom 164
 loftdeur 165
 loftdoorslag 165
 loftgang 164
 lofthoofdstroom 164
 loftkanaal 164
 loftkoker 166
 loftkokerband 167
 loftkokerophanging 167
 loftkokertoer 166
 loftkokertoer, (de) ~ verlengen 166
 loftlamp 173
 loftleiding 131
 loftleiding 131
 loftlek 132, 167
 loftlier 200
 loftlok 132, 147, 164, 167
 loftmeting 162
 loftmonster nemen 162
 loftroor 132
 loftschaft 163
 loftschauch 133
 loftslang 133
 loftstijger 162
 loftstrek 165
 loftstroom 163, 164
 loftstuwing 162
 lofttog 163
 lofttrek 163
 loftturbine 173
 loftverlucht 167
 loftverversing 161
 loftweg 165
 loftzirkulation 162
 logement 23
 logementhuis 23
 lok 2, 167
 lok, zwart ~ 2
 loker boren 85
 loker strooien 85
 longen, stof op de ~ 39
 longrine 66
 lood 71
 lood trekken 61
 lood, (stijlen) uit het ~ zetten 96
 lood, langs het ~ kijken 71
 loodje 71
 loods 46, 198
 loofdag 29
 loofschicht 29
 loog 173
 loon uitbetalen 17
 loon, meer ~ krijgen 20
 loon, uitbetaling van de ~ 16
 loonadministratie 48
 loonbeambte 18
 loonbetaling 16
 loonbetalingkantoor 48
 loonblaasje 18
 loonboede 48
 loonbuitje 18
 loonbureau 48
 loondag 16
 loondag, grote ~ 17
 loonhal 48
 loonkaart 18
 loonkantoor 48
 loonschalter 48
 loonsuitbetaler 18
 loontuit 18
 loontuitje 18
 loonuitbetaling 16
 loonuitgever 18
 loonzakje 18
 loop, op de ~ gaan 213
 loopkat 209
 looprol 211
 lopen gaan 124
 lopen, (de streb) ~ laten 124
 lopende ondersteuning 104
 lopende, slecht ~ wagen 195
 los dak 152
 loshakken 128
 loshakken, (de) kool ~ 127
 loshakken, kolen ~ 127
 loshameren 128
 loshouwen, kool ~ 128
 loskloppen, (stempels) ~ 139
 loskolen 127
 loskrokken 197
 losmaken 128
 losmaken, de kolen met de hak ~ 128
 losmaken, kolen ~ 128
 losmaken, kool ~ 128
 losmaken, steen ~ 91
 losmaken, stempels ~ 139
 lospiqueuren 128
 losplaats 184
 losse beel 99
 losse berg 152
 losse schoten 89
 losse steen 152
 losse steenbank 152
 losse steenspie 152
 losse toit 152
 losslaan 128
 losvloer 8, 184
 loszittende gesteentebank 152
 loven 29
 lozen 114, 126
 lucht 163, 164
 lucht blazen 161
 lucht in de chassage 164
 lucht in de recoupe 164
 lucht injagen 161
 lucht meten 162
 lucht, trekken van de ~ 162
 luchtbouveau 164
 luchtcircuit 162
 luchtcirculatie 162
 luchtcontrole 162
 luchtcontrole, surveillant voor de ~ 162
 luchtdeur 165
 lichtdoortocht 165
 luchtdruk opmeten 162
 luchten 71
 luchten, op de snoeren ~ 72
 luchthamer 132
 luchtkeergalerij 165
 luchtkoker 166
 luchtkokerhangen 167
 luchtlek 132, 167
 lichtmeting 162
 lichtmontage 165
 luchtsas 164
 luchtschouw 65
 luchtslang 133
 luchtsluisdeur 165

- luchtstroom 163, 164
 luchttoevoer 161
 luchtverversing 161
 luchtverversing, opzichter ~ 162
 luft 161
 luft, doorslag voor de ~ 165
 lüften 114
 lüften, de ~ berg 91
 luftgalerij 165
 luftlamp 173
 luftlok 147
 lui 6
 lui, de ~ met de hersens 18
 lui, het gaat aan ~ 178
 lutte 36, 166
 'utte, (een) ~ voorhangen 166
 utte, een ~ bijhangen 166
 lutte, een ~ voorbouwen 166
 lutten pappen 166
 lutten voorbouwen 166
 lutten, (de) ~ aanbouwen 166
 luttenband 167
 luttenbeugel 167
 uttenbrok 167
 uttendichtung 167
 uttendichtungsband 167
 uttenhaak 167
 uttenketten 167
 uttenketting 167
 uttenring 167
 uttentoeer 166
 uttentoeer, (de) ~ verlengen 166
 uttentoeer, een ~ aanbouwen 166
- M**
- naaiveld 41
 naal, vier ~ 36
 naalplag 10
 naalslat 10
 naandloon 17
 naandsloon 17
 naat 4
 nachmentje 88
 nachinale vordering 143
 nachine 67, 145, 182, 197
 nachineloods 46, 198
 nachineshop 198
 nachinespoor 202
 machinist 182, 198
 machinist van de loco 198
 machinist van de locomotief 198
 machinist van de schacht 182
 machinist van het beur 182
 nagasinier 46
 nagazijn 46, 156, 157
 nagazijn bovengrond 46
 nagazijn onder 46
 nagazijn van de fond 156
 magazijn, chef ~ 46
 magazijnchef 46
 magazijnier 46
 magazijnmeester 46
 magazijns knecht 46
 magazijnsmeester 46
 magazijnwagen 195
 magere eitjes 217
 magere kolen 216
 magere kool 216
 magerkolen 216
 magerkool 216
 magnâhe 33
 magnâhe maken 35
 mâhire 79
 main d'oeuvre 123, 201
 main d'oeuvre in het transport 201
 main d'oeuvre van het transport 201
 main d'oeuvre-vervoer 200
 maken, (de) stok blank ~ 80
 maken, (een strek) op hoogte ~ 80
 maken, (een) motorgat ~ 207
 maken, (een) motorlok ~ 207
 maken, (een) muur ~ in de stape 146
 maken, (een) ophouw ~ 82
 maken, barrage ~ 58
 maken, beunloker ~ 98
 maken, blauw ~ 28
 maken, bommelschicht ~ 28
 maken, boorgaten ~ 85
 maken, boorloker ~ 85
 maken, botterham ~ 35
 maken, carrage ~ 114
 maken, cont ~ 15
 maken, de coupage ~ 80
 maken, de stijl moet muziek ~ 101
 maken, de tap ~ 151
 maken, de vul ~ 146
 maken, een blauwe ~ 28
 maken, een kap met blad ~ 101
 maken, een plat ~ 101
 maken, een post ~ 24
 maken, een schicht ~ 24
 maken, een steenbok ~ 146
 maken, een steenmuur ~ 146
 maken, een verkenning ~ 61
 maken, een voie ~ 75
 maken, foudroyage ~ 139
 maken, het akkoord ~ voor het entreprise-werk 15
 maken, hoogte ~ 80
 maken, kanon ~ 90
 maken, kerf ~ 125
 maken, kolen ~ 127
 maken, kool ~ 127
 maken, kool ~ met pantser en ploeg 143
 maken, magnâhe ~ 35
 maken, malète ~ 35
 maken, mezen ~ 101
 maken, montage ~ 82
 maken, onvoldoende stape ~ 147
 maken, overstonden ~ 16
 maken, passage ~ 129
 maken, patatten ~ 87
 maken, promotie ~ 20
 maken, schicht ~ 24
 maken, stape ~ 146
 maken, stuk waar ze stape ~ 149
 maken, taille waar ze de kool met de piqueur ~ 124
 maken, valse stape ~ 147
 mal 112
 malen 130, 153
 malète 33
 malète maken 35
 malète, mijn ~ 35
 malètetijd 33
 man van de nummerkas 32
 man, de oude ~ 147
 man, de ~ 137
 man, eerste ~ 124
 man, oude ~ 58, 138
 man, ouwe ~ 153
 maneffect 127
 maneuver, ijzeren ~ 94
 mankeren, dienst ~ 28
 mankeren, expres ~ 28
 mannen, de ~ van de staat 6
 mannetje 95
 mannetje, schuivend ~ 102
 mannetjes, ijzeren ~ 95
 mannetjes, ijzeren ~ 102
 mannetjesklopper 139
 marchandise 100
 marche 202
 marche, lege ~ 193
 marche, volle ~ 193
 maria-christinawijk 23
 mark 31
 mark geven 29
 markcontrole 31
 markeerder 18
 marken afroepen 31
 marken lezen 32
 marken roepen 32
 marken uitgeven 29
 markenboede 29, 45
 markenbred 32
 markencontrole 29, 31
 markencontroleur 32
 markenjong 32, 185
 markenkerel 32, 45
 markenkist 32

II.5

- markenlezer 32
markenman 32
markenuitgave 29
markenuitgever 32
markeren 61, 187
markescheider 69
markscheider 69
marquage 49, 125
marqueur 18, 32, 69
marqueurs 18
mascherang 215, 216
maske 171
masker 171
massief dak 151
materiaal 156
materiaal afleveren 157
materiaal binnendoen 157
materiaalhaak 157
materiaalkist 157
materiaaltransport 176
materiaalwagen 195
matériel 156
matériel, dienst prise ~ 26
matériel, prise ~ 139
matérielwagen 195
maurits 2
mécanique, taille ~ 144
mechanisatie 143
mechanisch kolen 143
mechanische 144
mechanische afbouw 143
mechanische pijler 143
mechanische streb 144
mechanische taille 144
mechanische vorderung 143
meco 211, 212
meco costresse 212
meco pilier 212
meco-band 212
meco-rolletje 211
mecogang 177
médaille 31
médaillecontrole 31
médaillesnummer 33
médailleurie 29
médailles geven 29
médailles, controle van de ~ 31
médaillesgever 32
médailleur 32
médailleurs 31
médailleurs geven 29
medisch onderzoek 40
medische keuring 40
meer worden 20
meer, get ~ worden 20
mees 100
mees, een ~ houwen 101
meesbouw 100
meesriem 212
meester 137
meester-opzichter 137
meesterhouwer 123, 159
meesterhouwer in het vervoer 198
melden, krank ~ 39
melden, voor werk ~ 20
melkbar 45
melkboede 45
melkhuisje 45
melksboede 45
merken 187
messing benzinlamp 176
messinglamp 176
meten 61
meten, (een) flöz ~ 61
meten, (een) kolenlaag ~ 61
meten, de laag ~ 61
meten, gas ~ 168
meten, locht ~ 162
meten, loft ~ 162
meten, lucht ~ 162
meten, wetterdrek ~ 162
meter 88
meter, aanzage zoveel ~ 126
meter, in de ~ werken 14
meterakkoord 14
meteren 126
metermaat 158
meters 126
meters van het pand 126
meters verdelen 126
metgevende stijl 102
metnemer 214
metnemerketting, pantser met ~ 214
metwerken, met de lagen ~ 129
mezen maken 101
mica-bril 10
middag, (de) ~ 26
middagdienstpenning 31
middagpost 26, 27
middagschicht 26, 27
middagschicht, penning van ~ 31
middagschichtmark 31
middagschichtpenning 31
middagstijger 58
middel 122
middenrol 211
middenschicht 26
mijn 2, 85, 86
mijn malète 35
mijn, de ~ van waterschei, wintertslag 4
mijn, inzakking van de ~ 153
mijn, terrein van de ~ 44
mijn, werknummer in de ~ 33
mijnarts 39
mijnbrand 169
mijndokter 39
mijnen boren 85
mijnen van de afslagkrans 89
mijnen van de derde serie 89
mijnen van de tweede serie 90
mijnen, buitenste ~ 89
mijnen, de buitenste ~ schieten 92
mijnen, onderste ~ 90
mijnen, schist tegen de ~ gooien 85
mijnen, vrijstaande ~ 89
mijnfiets 179
mijngas 167
mijngas, ontploffing ~ 168
mijngasexplosie 168
mijngasontploffing 168
mijngat 85
mijnhout 100
mijnhoutterrein 50
mijnkolen 19
mijnkolonie 21
mijnlamp, elektrische ~ 172
mijnlamp, koperen ~ 176
mijnmeter 69
mijnmeterslamp 174
mijnmuur 44
mijnpolitie 6
mijnpoort 44
mijnreglement 24
mijnscha 7
mijnschade 7
mijnschool 23
mijnspook 8
mijnterrein 44
mijnverzakking 153
mijnwagen 194
mijnwerker 4
mijnwerkersbond 16
mijnwerkershuis 23
mijnwerkerskolonie 21
mijnwerkerswoning 23
mijnwezen 6
mijnworm 38
mine, barre à ~ 76
mine, inspecteur de ~ 6
minutenbuil 18
minutensysteem 127
minutenzettel 127
mitgliedboekje 16
mitgliedsboekje 16
mixte 215
moeder, naar ~ gaan 187
moederschroef 160
moelde 60
moelde 153
moer 160
moetlijn 72
moetstrich 72
moker 159
molette 182

- moll-ijzer 109
 moll-kader 109
 moment-boutefeu 83
 momentschieten 85
 momentschietmeester 83
 monorail 213
 monster 61
 monster, een ~ nemen 61
 monsteren 162
 montage 82
 montage maken 82
 montage retour d'air 165
 montageploeg 73
 montant 95
 montant, nouveau ~ 65
 montante, béle ~ 99
 montante, voie ~ 73
 monteur 46
 mop 196
 mopje 200
 morgen, de ~ 26
 morgenpost 26, 27
 morgenschicht 26, 27
 morgenster 23
 mors 130
 morskolen 130
 morskool 130
 mosselen 147
 moteur 145, 182, 206, 214
 moteur, semellen van de ~ 206
 moteurpantser 214
 moteurploeg 145
 moteurs caleren 207
 moteurs inleggen 207
 motor 145, 206
 motor, de ~ instokken 207
 motoren instokken 207
 motoren, de ~ inbeunen 207
 motorgat 207
 motorgat, (een) ~ maken 207
 motorkamer 207
 motorkamer, (een) ~ stokken 207
 motorlok 207
 motorlok, (een) ~ maken 207
 motorlok, (een) ~ stokken 207
 motorraam 206
 motorraam met spindel en pan 206
 motorrutsche 207
 motorstijl 206
 mottek 159
 mouflage 161
 muil, ijzeren ~ 12
 muil, stalen ~ 12
 muizeval 97
 munitie 83
 munitiedoos 84
 munitiekist 84
 munition 83
 munitionkist 84
 munitionskist 84
 munitionswagen 195
 murg, zich ~ hoesten van de stub 39
 musschemig 23
 mustern, een flöz ~ 61
 mutsje 11
 muur 44, 59, 79
 muur, (een) ~ maken in de stape 146
 muur, valse ~ 122
 muurgat 97
 muziek, de stijl moet ~ maken 101
- N
- naas 153
 nabraakbres 115
 nabraakstoel 115
 nabreken 114
 nabreken, het nevengesteendes ~ 80
 nabreker 95, 115
 nacht, (de) ~ 27
 nachtdienstpenning 31
 nachtpost 27
 nachtschicht 27
 nachtschicht, penning van ~ 31
 nachtschichtmark 31
 nachtschichtpenning 31
 nachtuilen 6
 nadrijven 61
 nagaan, directie ~ 71
 nagaan, verloop van het flöz ~ 61
 nagraven 116
 nagraver 116
 nagraving 116
 nalaten 21
 namiddag, (de) ~ 26
 namiddagmark 31
 namiddagpost 27
 namiddagschicht 26
 narijten 114
 naschoten 90
 nastokken 80
 nastokken 116
 nat boormeel 77
 natte boorhamer 76
 natte hamer 76
 navalbank 152
 navorderen 16
 nawerken 16
 nazakken 130
 nazen, stalen ~ 12
 neerbouw 67
 neerbraak 67
 neerbrok 67
 neergang 73
 neerhouw 73, 82
 negenoger 38
 negger 158
 nemen, (zich) de papieren ~ 21
 nemen, (zijn) ontslag ~ 21
 nemen, directie ~ 71
 nemen, een monster ~ 61
 nemen, koolmonsters ~ 61
 nemen, loftmonster ~ 162
 nemen, zijn demissie ~ 21
 neunzehntel 17
 neunzehntler 123
 neuzen, stalen ~ 12
 nevendiensten 75
 nevengesteendes, het ~ nabreken 80
 nevenlocht 164
 nevenloft 164
 nevenschachtje 65
 nevenschoten 90
 nevenstrek 81
 nevenstroom 164
 nevenwerk 75
 neverwerk 75
 nieuwe, installatiewerk ~ bouveau 75
 nippel 132
 nis 81, 92, 147
 nis van waaruit geschoten wordt 92
 niveau 72
 niveaulijn 72
 nobelit 83
 nodig, vragen of ze volk ~ hebben 20
 nok 142
 nommer 31, 32
 nommer krijgen 29
 nommer, de ~ afroepen 32
 nommerboede 29
 nommercontrole 29, 31
 nummeren 187
 nummeren afroepen 32
 nummeren uitgeven 29
 nummeren, de ~ aflezen 32
 nummers aflezen 32
 nummers voorlezen 32
 nummeruitgever 32
 noodafsluiter, zeel van de ~ 209
 nooddraad 209
 noodgevallen, interrupteur voor ~ 210
 noodkabel 209
 noodshakelaar 209
 noodshakelaarskabel 209
 noodshalter 210
 noodshaltertrekdraad 209
 noodsein 209
 noodzeel 209

II.5

- nootjer 215
 nootjeren 215
 nootjes 215
 nootjes 2 215
 nootjes 3 215
 nootjes 4 215
 nootjes 5 216
 nu, druk langs pied ~ (?) 114
 numéro 31, 33
 nummer, groot ~ 33
 nummer, klein ~ 33
 nummer, onze ~ 33
 nummercontrole 31
 nummeren 187
 nummergever 32
 nummerkas 29, 32
 nummerkas, man van de ~ 32
 nummerkist 32
 nummerman 32
 nummers 31
 nummers aflezen 32
 nummers geven 29
- O
- ober 137
 oberhouwer 123
 oberstijger 137
 oeuvre, main d'~ 123, 201
 oeuvre, main d'~ in het transport 201
 oeuvre, main d'~ van het transport 201
 oeuvre-vervoer, main d'~ 200
 ohmmeter 88
 oliesmaatje 133
 oliesmannetje 133
 olifant 55
 olifantspoot 106
 oligmaatje 133
 ombouwen 143
 ombouwschicht 24
 ombraak 67
 ombrok 67
 omduwen 143
 omhangen 166
 omheining 44
 omheining van de put 44
 omhoog komen 115
 omhoren, voor werk ~ 20
 omhulsde cartouchen 84
 omhulsel 84
 omkeer 211
 omkeerrol 211
 omkeerschijf 209
 omlegdienst 24
 omleggen 143
 omleggen, bakken ~ 143
 omleggen, ploeg voor het ~ 24
 omlegger 143
 omlegploeg 24
 omlegpost 24
 omlegschicht 24
 omleidingsbaan 68
 omloop 67
 omscheppen, stenen ~ 146
 omschuiven 143
 o.n. I heerlen 4
 o.n. III heerlerheide 4
 o.n. IV heksenberg 4
 onden, naar ~ gaan 187
 onden, van boven naar ~ afbouwen 130
 onden, van boven naar ~ uitkolen 130
 onden, van boven naar ~ werken 130
 ondengronds 56
 ondenin 56
 ondenin gaan 187
 ondenin, naar ~ gaan 187
 ondenin, van ~ komen 187
 ondenlangs simpelen 81
 ondenlangssimpel 82
 ondenlangsstoot 79
 ondensimpel 82
 onder 56
 onder gaan 187
 onder, de kuil ~ 7
 onder, magazijn ~ 46
 onder, naar ~ gaan 187
 onder, van boven naar ~ afbouwen 130
 onderaardig 56
 onderaardig gaan 187
 onderaf gaan 187
 onderband 212
 ondergrond, (de) ~ 57
 ondergrond, instorten van de ~ 153
 ondergronder 4
 ondergronds 56
 ondergronds gaan 187
 onderhayerij 122
 onderin 56
 onderin gaan 187
 onderin, geschier voor ~ 156
 onderkabel 189
 onderkoppen 90
 onderlangssimpel 82
 onderlangsstoot 79
 onderlegger 99
 onderrol 211
 ondersistel 82
 ondersistel 82
 ondersnijmachine 134
 onderste 183
 onderste helpers 90
 onderste mijnen 90
 onderste schietbelen 66
 onderstel 174, 195
 ondersteunen, het dak ~ 94
 ondersteuning, lopende ~ 104
 ondersteuten 94
 ondersteutting 95
 ondertog 99
 ondervangen 122
 onderzeegmachine 134
 onderzeel 189
 onderzoek 40
 onderzoek, medisch ~ 40
 onderzoeken 61
 ondichte stelle 167
 onnoten 217
 onreine kool 215
 ontginnen 117, 128
 ontginning 116
 ontkolen 117, 127
 ontkolen ane uitbouw 129
 ontkolen, de stok ~ 80
 ontkoold 138
 ontploffing 168, 169
 ontploffing kolengruis 169
 ontploffing mijngas 168
 ontslag 20
 ontslag krijgen 21
 ontslag, (zijn) ~ nemen 21
 ontslag, zijn ~ pakken 21
 ontslagen werden 21
 ontslieting 61
 ontsluiten, de kolenlaag ~ 61
 ontsteken 88
 ontsteker 86, 175
 ontsteking 86, 175
 onvalschicht 39
 onvalschijn 39
 onvalschijn, de ~ haan 39
 onvalswagen 195
 onvoldoende stape maken 147
 onze kuil 2
 onze nummer 33
 onzuivere kool 215
 oopmaken, de laag ~ 61
 oor 101
 op de dag 41
 op slag 96
 opblazing 116
 opboksen, [wagens] ~ 192
 opbouw 73, 82
 opbraak 66
 opbraakschoor 66
 opbrengen, (iemand) de dag ~ 187
 opbrengen, (iemand) ~ 187
 opbrok 66
 opduwen, [wagens] ~ 192
 open plek 147
 open stape 147
 openlaten 147
 opgaan 187

- opgaande streb 120
 opgaande vlam 168
 opgaande voie 73
 opgelegde beel 105
 opgelegde kap 105
 opgepast 88
 ophaalmachine 181
 ophaalmachinist 182
 ophaalton 62
 ophanging canards 167
 ophanging van een canard 167
 ophogen 80
 ophouden 122
 opbouw 66, 82
 opbouw, (een) ~ maken 82
 opbouw, stijgende ~ 82
 opbouw, vallende ~ 82
 opbouwen 82
 opbouwen, een post ~ 82
 opklimmen 20
 opkloppen 36
 opkomen 187
 opleggen, een beel ~ 105
 opleggen, kappen ~ 105
 opleggen, voorspankappen ~ 105
 opleiding, de ~ 49
 opleidingsgebouw 49
 opleidingzaal 49
 opmeten 61, 162
 opmeten, de structuur ~ 61
 opmeten, een kolenlaag ~ 61
 opmeten, lucht ~ 162
 opmeten, loft ~ 162
 opmeten, luchtdruk ~ 162
 oppassen 88
 oppasser 202
 oppoffen 115
 oppoffing 116
 opproppen 87
 opruimen 93
 opruimen, afslag ~ 93
 opruimen, steenslag ~ 93
 opruimen, stenen ~ 93
 opscheppen 129
 opschieten 93
 opschieten, (de) stok ~ 93
 opschikken, [wagens] ~ 192
 opschrift, van een ~ voorzien 187
 opschuiving 60
 opschuiving 60
 opslag 55
 opslieten, de versatz niet ~ 147
 opsteken, patatten ~ 87
 opstoppen 87
 opstopping 87
 opstoten, [wagens] ~ 192
 opsturen, [wagens] ~ 192
 opsturen, [wagens] het gerüst ~ 192
- optrekken 188
 optrekken, de haak ~ 44
 opvangen 122
 opvaren 187
 opvullen 146
 opvullen met bourrage 87
 opvullen met de hand 146
 opvullen met leem 87
 opvullen met patatten 87
 opvullen, niet ~ 147
 opvulling 87
 opwaarts uitwerken 65
 opwellen 152
 opwerken 20
 opwerken, langs de kool ~ 129
 opzeg, zijn ~ geven 21
 opzeg, zijn ~ krijgen 21
 opzeggen, zijn dagen ~ 21
 opzetlat 72
 opzetten, (zijn) dagen laten ~ 21
 opzichter 135
 opzichter lochtafdeling 162
 opzichter luchtverversing 162
 opzichter van de loft 162
 opzichter van de lochtafdeling 162
 opzichter voor de lochtafdeling 162
 opzichter voor de loft 162
 opzichters, bureau ~ 49
 opzichtersbad 42
 opzichtersboede 49
 opzichterscontrole 137
 opzichterskamer 49
 opzichterslamp 176
 opzij, druk ~ 114
 oranje-nassau drie 4
 oranje-nassau een 4
 oranje-nassau twee 4
 oranje-nassau vier 4
 oranje-nassau, de ~ 4
 oranje-nassaumijnen 4
 oud pand 147
 oude 138
 oude héve 138
 oude hoed 11
 oude hoeren 15
 oude man 58, 138
 oude, (de) ~ 147
 oude, de ~ man 147
 oude, de ~ roven 139
 ouvrier 95
 ouvrier/ovri 123
 ouvrier van het bossèyemint 80
 ouvrier, chef ~ 123
 ouvrier, eerste ~ 123, 124
 ouvrier, tweede ~ 123
 ouwe man 153
 ouwe, de ~ 153
 ovenaf, van ~ werken 130
- ovenlangssimpel 81
 ovenlangsstoot 79
 ovenop 40
 ovenop gaan 187
 ovens 47, 56
 ovenweer 79
 over, (de) kabel is ~ 189
 over, kabel ~ 189
 overaardig 41
 overgang 60
 overkiepende streb 120
 overkiepte streb 120
 overlangsstoot 79
 overschicht 28
 overschuiving 60
 overstonden maken 16
 overvolle 195
 ovri 139
 ovri, ouvrier/~ 123
 o.v.s. 49
 o.v.s., bij de ~ 49
 o.v.s., op de ~ 49
 o.v.s.-er 51
 o.v.s.-gebouw 49
 o.v.s.-school 49
- paardenkoers 16
 paardenshoigneur 202
 paarde(n)stal 201
 paardenverzorger 202
 paardsjong 202
 paardsknecht 202
 paardsstal 201
 paardsverzorger 202
 paardsvoerlui 202
 paardsvoerman 202
 pakken, vuil ~ 122
 packs 113
 pak 14
 pakje 14
 pakken, boek en centen ~ 21
 pakken, directie ~ 70
 pakken, zich de papieren ~ 21
 pakken, zijn boek ~ 21
 pakken, zijn ontslag ~ 21
 pal 142
 palan 161
 palan turette 140
 palen, de ~ 44
 palier 183
 paliers 183
 pallisade 98
 pan 150
 pan, motorraam met spindel en ~ 206
 pand 126
 pand, het ~ deruit houwen 128

II.5

- pand, meters van het ~ 126
 pand, oud ~ 147
 panier 183
 panneschup 159
 panschup 159
 pantser 214
 pantser met metnemerketting 214
 pantser, kool maken met ~ en ploeg 143
 pantsergoot 214
 pantsersetting 214
 pantsermachine 145
 pantsermotor 214
 pantsertaille 144
 papier 84
 papieren, (de) ~ krijgen 21
 papieren, (de) ~ vragen 21
 papieren, (zich) de ~ halen 21
 papieren, (zich) de ~ nemen 21
 papieren, zich de ~ krijgen 21
 papieren, zich de ~ pakken 21
 pappen, lutten ~ 166
 parallelstreb 119
 paroi 79
 particuliere kuilen 2
 passage 129
 passage des bacs 177
 passage maken 129
 passagekant 177
 passe-poutrelle 108
 passement 165
 patatten 87
 patatten maken 87
 patatten opsteken 87
 patatten zetten 87
 patatten, opvullen met ~ 87
 pater 19
 patronen 83
 patroon 84, 86
 patroon, aangezette ~ 86
 patroontas 84
 pats 11
 patte 97, 106
 paye 16
 payèle 126
 payeur 18
 peilen 61
 peilsnoer 71
 pendelvul 146
 pendelvullen 146
 pennelekker 18, 49
 pennelekkere 18
 pennelekkers 18
 pennelekkere 18
 penning 31
 penning afroepen 31
 penning halen 29
 penning krijgen 29
 penning uitgeven 29
 penning van dagschicht 31
 penning van middagschicht 31
 penning van nachtschicht 31
 penningboede 29
 penningbred 32
 penningcontrole 29, 31, 45
 penningcontroleur 32
 penningen afroepen 31
 penningen halen 17
 penningen uitgeven 29
 penningen, jong aan de ~ 32
 penningenboede 29, 45
 penningencontrole 31
 penningencontroleur 32
 penningendraad 32
 penningjong 32
 penningenkast 32
 penningkerel 32
 penningenkist 32
 penningenuitgifte 29
 penningkist 32
 penninglokaal 29
 penningnummer 32
 penningnummer 32
 penningontvanger 32
 penningsmeester 32
 penninguitgever 32
 penninguitgifte 29
 pente 119
 pente, taille met ~ 120
 pente, taille zonder ~ 119
 pers 131
 perslamp 173
 perslocht 131
 perslocht-turbine 173
 persloft 131
 persloftbuis 132
 persloftlamp 173
 persloftleiding 131
 persloftturbine 173
 perslucht 131, 173
 persluchtlamp 173
 persluchtleiding 131
 personeel, administratief ~ 17
 personeel, transport ~ 178
 personeelstrein 178
 personeeltram 178
 personentog 178
 personentrein 178
 personenvervoer 178
 personnel, chef ~ 179
 personnel, contrleur ~ 32
 personnel, transport ~ 178
 personnel, transport van ~ 178
 personnelstrein 178
 personnellentrein 178
 personnellervervoer 178
 pétard 90
 petlamp 172
 pf 0 145
 pf I 145
 pf II 145
 pflock 71
 pfortner 45
 pfusc 147
 pfusc in de vulling 147
 pfuscen 147
 phare 172, 174
 picot 133
 pied, druk langs ~ nu (?) 114
 piemel, vuile ~ 16
 pieren 6
 pierewiet 96
 pieteberen 18
 pieteberen, de hoge ~ 6
 pijler 111, 117, 120
 pijler, (een ~) aantrekken 124
 pijler, boven in de ~ 121
 pijler, doorgebroken ~ 153
 pijler, gelijke ~ 119
 pijler, halfsteile ~ 119
 pijler, hellende ~ 120
 pijler, ijzeren ~ 111
 pijler, kop van de ~ 120
 pijler, kop ~ 120
 pijler, mechanische ~ 143
 pijler, onder in de ~ 121
 pijler, scherpe ~ 120
 pijler, steile ~ 120
 pijler, steilende ~ 120
 pijler, stijgende ~ 119, 120
 pijler, toegeslagen ~ 153
 pijler, vallende ~ 120
 pijler, vlakke ~ 119
 pijler, voet ~ 121
 pijlerakkoord 14
 pijleranker 111
 pijlerband 212
 pijlereffect 127
 pijlerkop 120
 pijlerstijl 102
 pijlervoet 121
 pijp 85
 pik 158
 pikhamer 132
 pikkel 133
 pikkeldraad 44
 pikkelen 128, 132
 pikkelen, kolen ~ 128
 pikkelhamer 132
 pikken 128, 132, 138
 pile 111
 pile de bois 111
 pilier 165, 177
 pilier, meco ~ 212
 pilot 95
 pin 76, 133, 142, 157
 pin, de ~ derin houwen 21, 157
 pin, de ~ derop zetten 21

- pin, geschier op de ~ doen 157
 pinbord 187
 pince 160, 197
 pince à clavette 197
 pince clavette 197
 pince sylvestre 140
 pingeschier 156
 pinnenkist 157
 piqueren 128
 piqueur 132
 piqueur, steken met de ~ 128
 piqueur, taille waar ze de kool met de ~ maken 124
 piqueurbeitel 133
 piqueurmf 132
 piqueurpin 133
 piqueurspits 133
 pits-tang 160
 pitser 175
 pitshout 99
 plaats 44
 plaatsen, (een kophout) ~ 102
 plaatsenderen 94
 plag 10
 plancher 66, 67
 plancher 184
 plank 107
 plankjes 35, 100
 plantant 65, 73
 plantant, bouveau ~ 65
 planton, bij de ~ 45
 plat 98, 107
 plat stuk 120
 plat, een ~ maken 101
 plat, een ~ voorbouwen 122
 plat, half ~ 107
 plat, houten ~ 98
 plat, houteren ~ 107
 platen 108
 platenbeun 204
 platensleutel 206
 platenvloer 204
 plateûr 121
 plathout 100, 107
 platschup 159
 platstuk 97
 platte 107, 119
 platte beel 98, 107
 platte kabel 189
 platte kap 98, 107
 platte schup 159
 platte slag 120
 platte streb 119
 platte taille 119
 platte truck 195
 platte, een ~ kant aankappen 101
 platte, in het ~ werken 119
 platte, streb met een ~ leger 119
 platten 101
 plei, op de ~ 44
 plek, oude ~ 147
 ploeg 145
 ploeg guideteurs 205
 ploeg van de prep 73
 ploeg van de préparatoire 73
 ploeg voor het omleggen 24
 ploeg, kool maken met pantser en ~ 143
 ploeg, préparatoire ~ 73
 ploeg, taille met ~ of zaag 144
 ploegbaas 124
 ploegkabel 145
 ploegketten 145
 ploegketting 145
 ploegmachine 145
 ploegmotor 145
 ploegpijler 144
 ploegschaaf 145
 ploegstreb 144
 ploegtaille 144
 plooiën 113
 plooiëur 204
 poedelen 91
 poeder 83
 poeder, speciale ~ 83
 poederkist 84
 poederkoffer 84
 poederkot 84
 poederzak 84
 poekel 59
 poekel wassen 42
 poekelen 42
 pof 59, 170, 215, 216
 poffen 114, 115
 poffing 116
 pointage 137
 pokelen 42
 pokkel 59
 pokkelen 42
 politie 6
 politiepost 45
 polsen van de toit 151
 polt 96, 107, 108
 polver 83
 pompenkamer 155
 pompenkerel 155
 pompenkot 155
 pompenlok 2
 pompenmachinist 155
 pompenman 155
 pompenzaal 155
 pomper 155
 pompeur 155
 pompist 155
 pompmachinist 155
 poort 44
 poort van de put 44
 poortershuis 45
 poorthuisje 45
 poortwachterhuis 44
 poortwachtershok 45
 poortwachtershuis 45
 porion 58
 porion 135
 porion, chef ~ 179
 porion-boutefeu 83
 porions, bureau voor de ~ 49
 porionskamer 49
 porionzaal 49
 porte-feu 202
 portier 29, 32, 45
 portier, bij de ~ 45
 portierhuis 45
 portiersboede 45
 portierskantoor 45
 portiersloge 29, 45
 poseur 205
 post 24, 27, 69, 73, 124
 post die stape maakt 26
 post, (de) ~ bevaren 137
 post, begin van de ~ 27
 post, derde ~ 27
 post, een ~ houwen 82
 post, een ~ maken 24
 post, een ~ ophouwen 82
 post, eerste ~ 26
 post, einde ~ 27
 post, op de ~ 58
 post, op gene ~ 58
 post, rendement per ~ 127
 post, tweede ~ 27
 posten, de ~ bevaren 137
 posthouwer 124, 208
 postoude 124
 postoudste 124
 postschlepper 123, 201
 pot 172, 174
 pot van de lamp 174
 pot, elektrische ~ 172
 pot, koperen ~ 176
 potale/potê 97
 potê, potale/~ 97
 potlamp 172, 174
 poulie 44, 182, 200, 211
 poulie de retour 211
 poulie-renvoi 200
 poulie-retour 200, 211
 poulie-tje 200
 poulietje 44
 poussard 107
 poussard, speciaal ~ 107
 poussards zetten 106
 poussée 190
 poussière 170
 poutrelle 99
 praam 197, 199
 praamhout 197
 prats 77
 prelbok 199

II.5

- prem 199
 premie 19
 premie voor de kou 19
 prengel 108
 prep, ploeg van de ~ 73
 préparatoire 72
 préparatoire ploeg 73
 préparatoire werken 72
 préparatoire, ploeg van de ~ 73
 pres voor eierbrikets 56
 preslocht 131
 preslochtlamp 173
 preslochturbine 173
 presloft 131
 presloftbuis 132
 preslofthal 47
 presloftlamp 173
 presloftleiding 131
 presloftleitung 131
 presloftmachine 173
 presloftroor 132
 presloftturbine 173
 presse 131
 presse-colonne 132
 presse-tube 132
 pressing 131
 pressing op de zijkant 114
 pressingbuis 132
 pressingbuizen 132
 pressinglamp 173
 pressingleiding 131
 pressingturbine 173
 prestatie 127
 présumé 127
 prêt 124
 prise à air 132
 prise à bille 132
 prise matériel 139
 prise, dienst ~ matériel 26
 procent, voor honderd ~ invali-
 de 40
 produktievaardig 124
 proefboren naar koolflözer 60
 promotie maken 20
 promoveren 20
 propschoten 90
 pruimetoebak 171
 pruimpje sjiek 171
 pruimsjiek 171
 pruimtabak 171
 pruimtoebak 171
 prünthe 214
 prünther 214
 pukkelen 42
 pul 36
 pungel 9, 14, 43
 pungelhaak 43
 pungelplak 13
 punjel 43
 punt 158
 puntijzer 133
 puntscheen 133
 püs, de ~ krijgen 21
 put 2, 44, 57, 64
 put één 162
 put twee 163
 put van zwartberg, eisdan enz. 4
 put, brand in de ~ 169
 put, dokter van de ~ 39
 put, dokter van de ~ 39
 put, in de ~ gaan werken 57
 put, omheining van de ~ 44
 put, poort van de ~ 44
 put, reglement van de ~ 24
 putblind 202
 putbrand 169
 putcostuum 9
 putdokter 39
 putdoop 8
 puthanddoek 13
 puthoed 11
 puthoest 38
 puthorloge 13
 puthout 100
 puthouterein 50
 putjasje 11
 putkleder 9
 putkieren 9
 putklok 13
 putlamp 172
 putlommelen 9
 putman 4
 putpak 14
 putreglement 24
 putschade 7
 putschoenen 12
 putschoenen bet kopnagels 12
 putter 4
 putzeeg 158
 putzweer 38
 Q
 querbout 111
 querkap 99
 querlegger 203
 querscheen 99
 querslag 68
 querslag, dalende ~ 65
 querslag, stijgende ~ 65
 querslager 69
 querspijler 119
 querstreb 119
 quinquet 174
 quinzaine 16, 17
 quinzaine uitbetalen 17
 quinzaine, grote ~ 17
 quinzaine, kleine ~ 17
 quinzainebediende 18
 quinzainezakje 18
 R
 raam 66, 97, 206
 raam, ijzeren ~ 206
 raambouw 97
 raamwerk 97
 rabota 16
 racagnac 75, 140, 142, 161
 raccord 131
 raclette 213
 rad van het bellefleur 182
 rader 182
 radier 79
 rail 104, 203
 raillageman 205
 râme 196
 rammelaar 193
 randmijnen 89
 rangeerplaats 55
 rangeerplei 55
 rangeerterrein 55
 rapportkamer 49
 rapportzaal 49
 ratteval 97
 ravalement 116
 ravaleren 116
 ravaleur 116
 rebassenage 116
 recarrage 115
 recarreeren 114
 recarreur 115
 recette 184
 recht stuk 120
 recht werk 120
 rechte 120
 rechte streb 120
 rechte, in het ~ werken 120
 rechte, streb met een ~ leger
 120
 rechtoppe 120
 recoupe 170
 recoupe, lucht in de ~ 164
 recuperatie 26, 142
 recupereren 142
 reddelaar 213
 reddingsbrigade 36
 reddingsploeg 36
 refter 45
 reglement 24
 reglement van de put 24
 regulagedeur 165
 reine kleder 44
 reinhouden, de zouw ~ 155
 reinigen, de zouw ~ 155
 reinmaken, (de) zouw ~ 155
 reinscheppen 93
 reinscheppen, (de) zouw ~ 155
 rem 199
 rembaan 199
 remblok 199

- rembok 199
 remhelling 199
 remhout 197
 reminstallatie 199
 remise 46, 198
 rempin 197
 rempoulie 208
 remrutsche 208
 remschijfpantser 208
 remschijftransporteur 208
 remschoen 197
 remstrek 199
 remtoer 208
 rendement 127
 rendement per post 127
 rennemigkolonie 23
 reparaturhouwer 95
 reparaturwerkplaats 157
 reparaturwerkstatt 157
 resage, treuil de ~ 142
 ressort 132
 rest 131
 restkolen 131
 restkool 131
 reststuk 131
 retour 164
 retour d'air 164, 165
 retour, bouveau ~ d'air 164
 retour, montage ~ d'air 165
 retour, poulie de ~ 211
 retourrol 211
 rettungsmannschaft 36
 revier 57
 revier, het ~ bevaren 137
 revierstijger 58
 richten 71
 richten, lamp op de directiepun-
 ten ~ 72
 richting 70
 richting aangeven 72
 richting controleren 71
 richting doortrekken 71
 richting trekken 71
 richting, de ~ trekken 72
 richting, kijken of de ~ goed is
 71
 richtinglood 71
 richtingskoord 71
 richtingsnoer 71
 richtingsnoer 71
 richtingtouw 71
 richtrol 200
 richtsnoer 71
 richtstrek 68
 richtung 70
 richtung controleren 71
 richtung doortrekken 71
 richtung hangen 70
 richtingskoord 71
 richtingsnoer 71
 richtungsnoer 71
 riem 11, 211, 212
 riem taille 212
 riempassage 177
 riemtaille 124
 riemvoie 177
 riffel 121
 riffeltje 121
 rigole 155
 rigole schoonmaken 155
 rigole zuivermaken 155
 rijloper 122
 rijten, (stempels) deruit ~ 139
 rijzelen 153
 rillenboor 77
 ring 32
 ringbouw 112
 ringbouwwerk 112
 ringkolen 215
 ringuitbouw 112
 ripinstallatie 143
 rippen 143
 rippertaille 143
 rispelen 153
 rist 196
 rits 196
 ritselen 153
 ritzel 142
 rivette 145
 robinage 190
 robinet 167
 robineur 190
 robot 145
 roddelhamer 193
 rode bond 16
 rode verband 16
 rode zakdoek 10
 rode-kruiswagen 195
 roebelen 153
 roepen, marken ~ 32
 rok 11
 rol 211
 rol, lange ~ 211
 rolletje 200, 211
 rolletje sjiek 171
 rolstok 181
 rondbrok 67
 ronde beel 98
 ronde kabel 188
 rondgang 6
 rondhout 98, 100
 rondleiden, het bezoek ~ 6
 rondleiden, het visite ~ 6
 rondleiden, hoog bezoek ~ 6
 rondleiding 6
 rondte 92
 rondte, (de) ~ boren 85
 rondte, (de) ~ schieten 93
 rondwerk 97
 roofbeitel 140
 roofdienst 24
 roofhaak 140
 roofhaspel 142
 rooflier 142
 roofpand 138
 roofploeg 26
 roofschicht 24
 roofslutel 104
 rooftreuil 142
 roofwinde 142
 roor 131, 187
 roosters 108
 roppen, ruppen/~ 137
 rorenschlosser 46
 roskop 13
 roskopf 13
 rossignolbeitel 140
 rotte dèye 122
 rotte toit 152
 route 202
 roven 138, 139
 roven, de oude ~ 139
 rover 95, 139
 roverstreuil 142
 rubber 211
 rubberband 211
 ruckzuck 140, 161
 rug wassen 42
 rughout 98
 rugstrang wassen 42
 ruimen, afslag ~ 93
 ruimen, het front ~ 93
 ruimen, stenen ~ 93
 ruppen/roppen 137
 rutsche 205, 208
 rutsche, vullen onder de ~ 146
 rutschemotor 206
 rutschen 213
 rutschengang 177
 rutschenmeester 208
 rutschenmotor 206
 rutschenschrank 208
 rutschensleutel 206
 rutschentoer 52, 208
 rutschenzift 52
 rüttelhamer 193
 rüttler 193

 S
 sac, cul de ~ 81, 189
 salaire, bureau ~ 49
 sas 165
 sasdeur 166
 satz 127
 säule 77
 säure 173
 schaaf 145
 schaaftkabel 145
 schaaftketting 145

II.5

- schaafmoteur 145
 schaafmotor 145
 schaaftijler 144
 schaaftploeg 145
 schaaftploegmachine 145
 schaaftploegmotor 145
 schaaftstreb 144
 schaaft 107
 schaal 107
 schaalhout 107, 108
 schaalplank 107
 schacht 64, 162, 181
 schacht één 162
 schacht twee 163
 schacht, blinde ~ 65
 schacht, de ~ 2
 schacht, de ~ bevaren 137
 schacht, ingaande ~ 162
 schacht, intrekende ~ 162
 schacht, machinist van de ~ 182
 schacht, uitgaande ~ 163
 schacht, uittrekende ~ 163
 schachtbekleding 64
 schachtbel 185
 schachtbok 179
 schachtbomen 183
 schachtdekkel 164
 schachtdeksel 164
 schachtdeiven 62
 schachtdeur 185
 schachthouwer 181
 schachtje 65, 66, 67
 schachtje, blind ~ 65
 schachtkabel 188
 schachtkanaal 164
 schachtkiebel 62
 schachtkolen 215
 schachtkooi 182
 schachtkorf 183
 schachtkouw 182
 schachtkuip 154
 schachtleder 188
 schachtlier 67
 schachtman 181, 185
 schachtplaats 184
 schachtpoel 154
 schachtput 154
 schachtraam 66
 schachtrad 182
 schachtschel 185
 schachtskuil 2
 schachtstoel 66
 schachtton 62
 schachttoeren 179
 schachtventilator 163
 schachtwiel 182
 schaft 33
 schaftboede 45
 schaftboterhammen 35
 schaften 33
 schaftkeet 45
 schaftlokaal 45
 schafttijd 33
 schaftuur 33
 schalen 108
 schalm 214
 schalter 48
 schamp 107
 schampen 213
 schandegemaakte kool 130
 scharnierbeel 99
 scharnierende ijzeren stang 185
 scharnierkap 98
 schaufellader 94
 scheefzetten, (de stempels) ~ 96
 scheel 202
 scheenbeschermer 12
 scheenbreder 13
 scheenkap 13
 scheenlap 12
 scheenschroeven 203
 scheepje 196
 scheid 4
 scheid, de kuil van de ~ 4
 scheid, op de ~ 4
 scheinwerfer 172, 174
 schel 36, 185
 schel, aan de ~ zijn 185
 schenebeschermer 12
 schenen 98
 schenen aanleggen 203
 schenen leggen 203
 schenen, hoge ~ 203
 schenen, kleine ~ 202
 schenenbout 203
 schenenhaak 203
 schennennagel 203
 schenenploeg 205
 scheplaadwagen 94
 scheplok 52, 55
 schepmachine 94
 scheppen 128, 213
 schepper 19, 129
 scheren van winddoek 150
 scherp liggen 119
 scherp staan 119
 scherpe 120
 scherpe pijler 120
 scherpe streb 120
 scherpe taille 120
 scherpe, streb met een ~ leger 120
 schermen, (een stijl) ~ 101
 schicht 24, 27, 121
 schicht hebben 24
 schicht maken 24
 schicht zijn 24
 schicht! vieravond 27
 schicht, (de) ~ aanzetten 137
 schicht, begin van de ~ 27
 schicht, begin ~ 27
 schicht, een ~ maken 24
 schicht, eerste ~ 26
 schicht, eind(e) ~ 27
 schicht, eind(e) van de ~ 27
 schicht, het laatste van ~ 27
 schicht, korte ~ 28
 schicht, late ~ 26
 schicht, spade ~ 26
 schicht, uitgevallen ~ 28
 schicht, verzuimde ~ 28
 schichtenzettel 127
 schichtloon 17
 schichtmark 31
 schichtmark uitgeven 29
 schichtmarken uitroepen 32
 schichtmarkencontrole 31
 schichtnummer 31, 33
 schichtnummers afroepen 31
 schichtstaat 127
 schiefer 122
 schiefersteen 122
 schietapparaat 88
 schietbalken 66
 schietbelen, bovenste ~ 67
 schietbelen, onderste ~ 66
 schietbeun 67
 schietdamp 91
 schietdeur 92
 schietdorp 91
 schietdoos 84, 88
 schietdraad 86
 schieten 85, 88, 153
 schieten, (de) krans ~ 92
 schieten, (de) rondte ~ 93
 schieten, (de) stok ~ 93
 schieten, de buitenste mijnen ~ 92
 schieten, kantsmijnen ~ 92
 schietgas 91
 schietgat 85
 schiethoop 92
 schiethouwer 83
 schietkist 84; 88
 schietknabben, houderen ~ 67
 schietkoffer 84
 schietkwalm 91
 schietlijn 87
 schietlok 85; 92
 schietlood 71
 schietmachine 88
 schietmachine, klein ~ 88
 schietmachine, zwaar ~ 88
 schietmeester 83
 schietmeester, gewone ~ 83
 schietnis 92
 schietplaat 92
 schietpolver 83
 schietprop 87
 schiet(s)kabel 87

- schietsnoer 87
 schietstub 91
 schiettoestel 88
 schietvloer 67
 schietwerk 85
 schietwolk 91
 schietzwalm 91
 schijn 39
 schijn, de ~ haan 39
 schijn, de ~ hebben 39
 schijn, de ~ uitschrijven 40
 schijnen, op de koord ~ 72
 schijnwerper 174
 schijven, vliegende ~ 97
 schikken, (iemand) werken ~ 40
 schikken, kolen ~ 128
 schip 196
 schist 170
 schist tegen de mijnen gooien 85
 schistgrendel 170
 schistfikerer, het front ~ 85
 schistplank 170
 schiststeen 122
 schlägel, hamer en ~ 7
 schlauch 133
 schlauch af 133
 schlauch op 133
 schleppen 201
 schlepper 123, 124
 schlepper 201
 schlepper, wagenvervoer met ~ 200
 schlepperen, wagentransport met ~ 200
 schleppers, wagenvervoer met ~ 200
 schleppertransport 200
 schleppervervoer 200
 schleppervordering 200
 schleppervordering 200
 schlosser 46
 schlosserei 46
 schmiede 157
 schnellhobel 145
 schoen 105
 schoenen 12
 schoenen 183
 schoenen van de kas 183
 schoenszakje 44
 schoep 159
 schoften 35
 schofters 15
 schoofzak 14
 schoonmaken, de zouw ~ 155
 schoonmaken, rigole ~ 155
 schoonmaken, watergoot ~ 155
 schoor 106, 107
 schoor, ijzeren ~ 107
 schoorhout 100
 schoorijzer 107
 schoorsteen 47
 schop 46, 159
 schoren 106
 schorensteen 47
 schorsing 19
 schot, de ~ 92
 schot, de ~ brandt 88
 schoten, achtergebleven ~ 91
 schoten, hinder(ge)bleven ~ 91
 schoten, losse ~ 89
 schoten, vrijstaande ~ 89
 schouw 47, 120
 schraam 122
 schraam trekken 72
 schraamarm 135
 schraamhak 158
 schraamhamer 76, 132
 schraammachine 135
 schraampin 133
 schraapbak 144
 schraapband 213
 schraapketting 213
 schrabberbak 144
 schräg, (de stijlen) ~ zetten 96
 schram 215
 schramen 127
 schramen, kolen ~ 127
 schramer 135
 schraper 144, 213, 214
 schraperbak 144, 213
 schraperband 213
 schrapermotor 214
 schraperriem 213
 schraperbak 144
 schrijner 100
 schrijnerij 157
 schrijn(e)werker 100
 schrijven, (iemand) gezond ~ 40
 schrijven, voor werk ~ 20
 schrijver 17, 49
 schrijven 17
 schrijvers 17
 schroef 160
 schroefdraad 160
 schroefdraaier 160
 schroeve(n)draaier 160
 schroevenring 131
 schroeve(n)zieher 160
 schudbak 190
 schuddeles 52
 schuddende laadbak 190
 schudgoot 52, 205
 schudgootmotor 206
 schudgootmotorraam 206
 schudtafel 190
 schudzeef 52
 schudzift 52
 schuif, deur met een ~ in 165
 schuif, wetterdeur met ~ 165
 schuifbouwwerk 109
 schuifdeur 165
 schuifijzer 102
 schuifpijler 143
 schuifstijl 102
 schuifstreb 143
 schuifvlak in de laag 126
 schuine taille 120
 schuiven 143, 153
 schuivend mannetje 102
 schup 150, 159
 schup, ijzeren ~ 94
 schup, met de ~ vullen 146
 schup, platte ~ 159
 schupbreed langswerken 129
 schuren 153
 schüttelbaas 208
 schüttelbak 190
 schüttelbout 208
 schüttele 52, 205, 208
 schüttelmeester 208
 schüttelmotor 206
 schütteln 176
 schüttelplaat 206
 schüttelrutsche 205
 schütteltisch 190
 schütteltoer 208
 schüttelzeef 52
 schüttelzift 52
 schwarzstijl 103
 sclî 196
 sclimbage 108
 sclimbe 108
 scrâwêdje 129
 scrâweren 129
 seifertmachine 212
 sein 185
 seinbel 185
 seindraad 209
 seinfluit 210
 seingeveer 185
 seinhamer 185
 seinkabel 209
 seinklepel 185
 selle 100
 semelle 97
 semellen van de moteur 206
 separation 52
 sèra 197
 serie canards 166
 serie, derde ~ 89
 serie, mijnen van de derde ~ 89
 serie, mijnen van de tweede ~ 90
 serie, tweede ~ 90
 s.g.p. 83
 s.g.p.-poeder 83
 sieb 52
 sigaar 103
 signaal 36
 signaalfluit 210

II.5

- silicose 39
silicoselijder 39
silo 52
siloruimte 54
simpel 81, 82
simpel koppijler 82
simpel voetenpijler 82
simpelen 81
simpelen, bovenlangs ~ 81
simpelen, ondenlangs ~ 81
sint baar 7
sint barb 7
siroopbeambtes 18
sisser 134
sjiek 171
sjiek, pruiimpje ~ 171
sjiek, rolletje ~ 171
sjiektabak 171
sjiektoebak 171
skip 183
skipvordering 183
slaan, de stok blank ~ 80
slaan, kerf ~ 125
slachter 39
slag 86
slag, (stijlen) op ~ zetten 96
slag, op ~ 96
slag, platte ~ 120
slagcartouche 86
slagenwetter 167
slager 185
slaghoedje 86
slaghout, stijl met ~ 102
slagpatroon 86
slagwetter 167
slagwetterslag 168
slam 77
slam 216
slambakken 50
slambassin 49
slamkolen 216
slamkoot 50
slamkuil 50
slamluk 49
slammen 155
slammen, (de) zouw ~ 155
slamp 216
slamput 50
slamvijver 49
slamwijer 49
slang 133
slangen 77
slangenboor 77
slap, te ~ zijn 213
slecht bouwwerk 97
slecht caleren 147
slecht dak 152
slecht hangende 152
slecht kophout 97
slecht lopende wagen 195
slechte berg 152
slechte bouw 97
slechte capsules 91
slechte dèye 122
slechte kool 215
slechte locht 161, 167
slechte loft 167, 168
slechte toit 152
slechte vul 147
slechte vulling 147
slechte wagen 195
slede 196
slee 209
sleepbak 196
sleepkabel 189
sleepketting 196
sleepriem 212
sleepvervoer 200
slepen 176, 213
sleper 195, 201
sleper-transport 201
slepers, vervoer met de ~ 200
slepervervoer 200
sleutel 160
sleutel, engelse ~ 160
slieten, een akkoord ~ 14
slietstang 185, 199
slietstijlen 150
slijpen 213
slijtstuk 150
slik 216
slikvijver 50
slingervulling 146
slijp, aan de ~ zijn 213
slijpen 213
sliit 196
sliitromp 196
slob 106
slodderzeel 189
sloef van de kas 183
slof 183, 197, 206
sloffes 183
sloopbeitel 140
slot 103, 111
slover 77
sluisdeur 165
sluitanker 111
sluiten, akkoord ~ 14
smalspoor 202
smeerbant 167
smeerboede 46
smeerbuil 47
smeerder 46
smeerjong 47
smeerman 47
smeerpik 47
smeerpot 47
smeren, de canards ~ 166
smerer 46
smids 157
smoordeuren 165
smoutlamp 174
smoutpot 174
smouweren 35
snak stuk 120
snakzetten, vorenweer ~ 93
snaphaan 142
sneden 35
sneebors 14
snelploeg 144
snij-ijzer 158
snijhamer 158
snijmachine 134, 135
snipperdag 28
snoeibeitel 140
snoeien 139
snoeier 139
snoer 173
snoeren aanlichten 71
snoeren beluchten 71
snoeren, de ~ aanlichten 72
snoeren, de ~ bijlichten 72
snoeren, langs de ~ kijken 71
snoeren, op de ~ luchten 72
soigneur 202
sok 175
soll 127
sollicitatie 20
solliciteren 20
sondage 60
sondage uitvoeren 61
soufflage 60, 116
souffleren 115
souffleur 134
soufrerie 47
sousguide 203
spade schicht 26
span 107
spanen 101
spanner 99
spanrol 211
spanwagen 211
speciaal poussard 107
speciale cartouches 84
speciale poeder 83
speicher 54
spel bakken 208
spie/spij 99, 103
spie, visvormige ~/spij 103
spij, spie/~ 99, 103
spij, visvormige spie/~ 103
spindel, motorraam met ~ en pan 206
spindje 92
spiraal 66, 77
spiraalboor 77
spiraalijzer 77
spiraalrutsche 66
spiraalton 66
spits 100, 108, 133, 137

- spits, (een) ~ steken 122
 spits, (een) ~ voorpalen 122
 spits, (een) ~ voorpanden 122
 spits, (een) ~ voorspannen 122
 spits, (een) ~ voortrekken 122
 spits, een ~ zetten 122
 spitsen 101
 spitsijzer 133
 splijt 126
 splijtlagen 126
 splijtvlakken 126
 spoelkop 76
 spoelkop, boorhamer met ~ 76
 spoelkop, boorhamer met ~ en waterspülung 76
 spoelkop, hamer met ~ 76
 spoor 202, 203
 spoor aanleggen 203
 spoor legen 203
 spoor leggen 203
 spoor van kilo 202
 spoor, groot ~ 203
 spoor, klein ~ 202
 spoor, leeg ~ 193
 spoor, licht ~ 202
 spoor, vol ~ 193
 spoor, zwaar ~ 203
 spoorkolonne 205
 spoorleger 205
 spoorlegger 205
 spoornagel 203
 spoorploeg 204
 spoorschroef 203
 spoortje, locht ~ 202
 sporen leggen 203
 spraakroor 187
 spreekroor 187
 spreekzaal 49
 spreiden, steenstof ~ 85
 spreize 107
 spreizen 106
 springstof 83
 sproeier 42
 sproeihamer 76
 sprong 59, 60, 96, 120
 sprong, (de stijlen) op ~ zetten 96
 sprong, (de stijlen) ~ geven 96
 sprong, (drukhouter) op ~ zetten 96
 sprong, (kwetshouter) op ~ zetten 96
 sprossbomen 183
 spuiten 147, 171
 spuiten, kolen ~ 171
 spuiten, stape ~ 147
 spuitkop 150
 spuitmachine 149
 spuitmachinist 149
 staalband 212
 staaldraadkabel 145
 staalgliederband 212
 staalkabel 145
 staalkappen 12
 staan, in de kraag ~ 103
 staan, in gen knieën ~ 113
 staan, onder de broes/bruis ~ 42
 staan, op de blaasmachine ~ 149
 staan, scherp ~ 119
 staande flöz 120
 staat 6
 staat, controle van de ~ 6
 staat, de mannen van de ~ 6
 staat, de ~ 2
 staat, inspecteur van de ~ 6
 staatje 127
 staatsmijnen 2
 staatstoezicht 6
 stal 212
 stalen muil 12
 stalen nazen 12
 stalen neuzen 12
 stalen tippen 12
 stalknecht 202
 stalmeester 202
 stamnummer 33
 stang 185
 stang, scharnierende ijzeren ~ 185
 stangbarrière 185
 stape 79, 138, 147, 149
 stape maken 146
 stape spuiten 147
 stape, (een) muur maken in de ~ 146
 stape, gevulde ~ 113
 stape, onvoldoende ~ maken 147
 stape, open ~ 147
 stape, post die ~ maakt 26
 stape, stuk waar ze ~ maken 149
 stape, taille waar ~ gemaakt wordt 146
 stape, valse ~ maken 147
 stape-taille 146
 stapediens 26
 stapedraad 150
 stapehout 108
 stapel 111
 stapelers 146
 stapemakers 26
 stapepost 26
 stapeschup 159
 statie, chef ~ 179
 statuten 24
 stauförderer 208
 steekbeitel 140
 steen 122
 steen injagen 147
 steen losmaken 91
 steen zo hard als beton 130
 steen, brandende ~ 215
 steen, fijne ~ 170
 steen, helle ~ 130
 steen, losse ~ 152
 steenafdeling 62
 steenband 212
 steenbank 122, 152
 steenbank, losse ~ 152
 steenberg 54
 steenboete 20
 steenbok 110, 113
 steenbok, een ~ maken 146
 steenbrot 151
 steendam 112
 steenfront 69
 steengang 68
 steengang, dalende ~ 65
 steenganghouwer 68
 steengries 170
 steengruis 170
 steenhout 107
 steenhout, (een) ~ voortrekken 122
 steenhouwer 68
 steenkast 66
 steenkiep 149
 steenkipper 149
 steenkluppel 107
 steenknuppel 96, 107
 steenkolen 214
 steenkool 214
 steenkretser 160
 steenkuil 108
 steenlaag 121
 steenmiddel 122
 steenmuur 113
 steenmuur, een ~ maken 146
 steennaas 153
 steenneus 153
 steenouvrier 68
 steenpacks 113
 steenpak 122
 steenpik 158
 steenpost 24, 69
 steenprats 77
 steenpuist 38
 steenrand 122
 steenraper 51
 steenrib 113
 steenschup 159
 steenslag 151
 steenslag opruimen 93
 steenslam 77
 steenspie, losse ~ 152
 steenspits 153
 steenstof 170
 steenstof spreiden 85
 steenstof strooien 85
 steenstof, met ~ afdekken 85

II.5

- steenstof, met ~ bestrooien 85
 steenstofgrendel 170
 steenstofvloertje 170
 steenstort 54
 steenstraf 20
 steenstub 170
 steenstub strooien 85
 steenstub, bestrooien met ~ 85
 steenstubbarrière 170
 steenstubbeun 170
 steenstubgrendel 170
 steenstubvloer 170
 steenstubvloertje 170
 steentje 175
 steenval 151
 steenwerk 61
 steenwerk, houwer in het ~ 68
 steenzak 82
 steenzerk 152
 steenzweer 38
 steigleitung 155
 steile 120
 steile pijler 120
 steile streb 120
 steile taille 120
 steile wand 120
 steilende pijler 120
 steken 128, 132
 steken met de piqueur 128
 steken, (een) spits ~ 122
 stelle, ondichte ~ 167
 stelling 77
 stempel 95
 stempel, een ~ zetten 94
 stempel, ijzeren ~ 95
 stempel, uittrekbare ijzeren ~ 102
 stempeldichtheid 107
 stempelplaat 97
 stempels en belen bouwen 94
 stempels losmaken 139
 stempels trekken 139
 stempels zetten 94
 stempels, (belen en ~) vastkloppen 101
 stempels, (de ~) scheefzetten 96
 stempels, (~) aanspitsen 101
 stempels, (~) deruit rijten 139
 stempels, (~) kloppen 139
 stempels, (~) loskloppen 139
 stempels, afstand tussen de belen en ~ 107
 stenen 147
 stenen afkloppen 91
 stenen aftrekken 91
 stenen lepelen 93
 stenen omscheppen 146
 stenen opruimen 93
 stenen ruimen 93
 stenen tappen 93
 stenen voor het stort 147
 stenen vrijmaken 85
 stenen, afslag ~ 92
 stenen, afslag van ~ 92
 stenen, gemalen ~ 147
 stenen, hoop ~ 92
 stenen, vreemde ~ 147
 sterke, streb met een ~ leger 120
 steunbouw 109
 steunpijler 111
 steunpilaar 111
 stijgen, het ~ 119
 stijgende baan 73
 stijgende ophouw 82
 stijgende pijler 119, 120
 stijgende querslag 65
 stijgende streb 120
 stijger 58, 135
 stijger van de loft 162
 stijger van het vervoer 179
 stijgerboede 49
 stijgerbureau 49
 stijgerlamp 176
 stijgersboede 49
 stijgerslamp 176
 stijgerswaskouw 42
 stijgerzimmer 49
 stijgstreb 120
 stijl 95
 stijl met slaghout 102
 stijl, (~ /stijlen) aanpunten 101
 stijl, (~ /stijlen) aanspitsen 101
 stijl, (een ~) scherpen 101
 stijl, de ~ moet brommen 102
 stijl, de ~ moet muziek maken 101
 stijl, elastische ~ 102
 stijl, ijzeren ~ 95
 stijl, inschuifbare ijzeren ~ 102
 stijl, inschuifbare ~ 102
 stijl, metgevende ~ 102
 stijlen trekken 139
 stijlen vorttrekken 139
 stijlen wegtrekken 139
 stijlen zetten 94
 stijlen, (~) aanhouden 101
 stijlen, (~) aankloppen 101
 stijlen, (~) aanslaan 101
 stijlen, (~) deronder houden 101
 stijlen, (de ~) op sprong zetten 96
 stijlen, (de ~) op streep zetten 96
 stijlen, (de ~) schrag zetten 96
 stijlen, (de ~) sprong geven 96
 stijlen, (stijl/~) aanpunten 101
 stijlen, (stijl/~) aanspitsen 101
 stijlen, de ~ beunlok geven 98
 stijlenhout 100
 stijlenloods 46
 stijlenslot 103
 stijlentrekker 140
 stijlentrekker, krabbe van de ~ 142
 stijles 199
 stijllok 97
 stijp 95
 stijpen 94
 stijpen, de berg ~ 94
 stijpen, het dak ~ 94
 stijve, heren met de ~ kragen 18
 stiklocht 168
 stikloft 168
 stiklucht 168
 stikluft 168
 stock 55, 126
 stock zetten 126
 stock, een ~ geven 126
 stock, indeling van de ~ 126
 stock, ingecoupeerde ~ in de kool 125
 stockmeter 127
 stoel 66, 211
 stoeltje 211
 stof 39, 170
 stof op de longen 39
 stof, jute ~ 150
 stofbakken 170
 stofbinding 171
 stofbril 10
 stofgrendel 170
 stofkist 170
 stoflongen 39
 stofmasker 171
 stofontploffing 169
 stofplank 170
 stofvloer 170
 stok 79, 92
 stok, (de) ~ blank maken 80
 stok, (de) ~ opschieten 93
 stok, (de) ~ schieten 93
 stok, (de) ~ vrijhouden 80
 stok, (de) ~ vrijmaken 80
 stok, de ~ afschieten 93
 stok, de ~ blank houden 80
 stok, de ~ blank slaan 80
 stok, de ~ ontkolen 80
 stok, de ~ vortscheppen 93
 stok, de ~ vrijkolen 80
 stokerij 47
 stokerschup 159
 stokerschupje 159
 stokken 80, 116; 207
 stokken, (een) motorkamer ~ 207
 stokken, (een) motorlok ~ 207
 stokkenmeter 127
 stokschoten 91
 stol 81

- stonde 70, 71
 stonde, de ~ belichten 72
 stonde, de ~ controleren 71
 stonde, de ~ doortrekken 71
 stonde, de ~ hangen 70
 stookkolen 215
 stoot 79, 125
 stoot, drok op de ~ 114
 stoot, drok uit de ~ 114
 stoot, druk in de ~ 114
 stoot, druk uit de ~ 114
 stoot, duwen vanuit de ~ 114
 stootbomen 183
 stootdrek 114
 stootdruk 114
 stootgaten 89
 stootmijnen 89
 stootschoten 89
 stootverpakking 108
 stop 88
 stop, grote ~ 90
 stopdraad 209
 stopeure 59
 stopmijnen 88
 stoppen, boorloker ~ 87
 storing 60
 storingsgesteente 130
 stort 54
 stort, stenen voor het ~ 147
 stortbad 42
 stortkast 66
 stortkoker 65
 storing 60
 stoten 89, 162
 stoten, drok op de ~ 114
 stoten, [wagens] op de kooi ~ 192
 stotenschoten 89
 stoters 89
 stouwworderer 208
 strafpost 19
 streb 117
 streb met een platte leger 119
 streb met een rechte leger 120
 streb met een scherpe leger 120
 streb met een sterke leger 120
 streb, (de ~) aanpakken 124
 streb, (de ~) aantrekken 124
 streb, (de ~) lopen laten 124
 streb, (een ~) aanzetten 124
 streb, aan de kop van de ~ 121
 streb, aan de voet van de ~ 121
 streb, dalende ~ 120
 streb, gelijke ~ 119
 streb, halfsteile ~ 119
 streb, hellende ~ 120
 streb, het band in de ~ 212
 streb, kop ~ 121
 streb, kop van de ~ 120
 streb, mechanische ~ 144
 streb, opgaande ~ 120
 streb, overkiepende ~ 120
 streb, overkiepte ~ 120
 streb, platte ~ 119
 streb, rechte ~ 120
 streb, scherpe ~ 120
 streb, steile ~ 120
 streb, stijgende ~ 120
 streb, te brok gegangen ~ 153
 streb, toegeduwde ~ 153
 streb, toegevalen ~ 153
 streb, vlakke ~ 119
 streb, voet van de ~ 121
 streb, voet ~ 121
 streb, zolige ~ 119
 strebband 212
 strebeband 212
 strebeffect 127
 streber 15
 streberen 15
 strebkop 120
 strebonderste 121
 strebvoet 121
 streep, (de stijlen) op ~ zetten 96
 streep, (de/een) ~ trekken 72
 strek 75, 81
 strek, (een ~) op hoogte maken 80
 strek, (een ~) verhogen 80
 strek, zak in de ~ 153
 strekijzer 107
 strekkenijzer 107
 strekking 119
 streklijn 119
 strichlijn 72
 strijken, het ~ 119
 strijken, het ~ van de laag 119
 stromp 175
 strooien, calcium ~ 171
 strooien, loker ~ 85
 strooien, steenstof ~ 85
 strooien, steenstub ~ 85
 strooien, stub ~ 85
 strooien, zout ~ 171
 strooikool 130
 strop, over de ~ gegangen zijn 15
 stropen 138
 strosschoenen 183
 strossbomen 183
 strossboomschoenen 183
 structuur, de ~ opmeten 61
 stub 11, 39, 170
 stub binden 171
 stub gooien 85
 stub strooien 85
 stub, zich murg hoesten van de ~ 39
 stubbeun 170
 stubbinding 171
 stubbinding 171
 stubbrij 77
 stubbril 10
 stubgrendel 170
 stubgrendelvloer 170
 stubhoest 38
 stubje 11
 stubkool 216
 stublijder 39
 stublongen 39
 stublonglijder 39
 stubmaske 171
 stubmasker 171
 stubpap 77
 stubpatiënt 39
 stubslag 169
 stubverbinding 171
 stubvloer 170
 stubwolk 91
 stuk 124, 126
 stuk waar ze stape maken 149
 stuk, (het) ~ aanmeten 126
 stuk, aan het ~ 125
 stuk, een ~ kool 215
 stuk, egaal ~ 120
 stuk, gelijk ~ 120
 stuk, het ~ aangeven 126
 stuk, het ~ deruit houden 80
 stuk, het ~ deruit houden 128
 stuk, het ~ indelen 126
 stuk, plat ~ 120
 stuk, recht ~ 120
 stuk, snak ~ 120
 stuk, vlak ~ 120
 stukken indelen 126
 stukker indelen 126
 stukkolen 215
 stukkool 215
 stut 95, 107
 stut, tussenruimte ~ 107
 stutten 94, 122
 stutten zetten 94
 stutten, de berg ~ 94
 stutten, het dak ~ 94
 stutter 95
 stutting 95
 stutwerk 97
 stütze 95
 stützen 94
 stuwtoer 208
 stuwtoerketten 209
 stuwtoerplaat 209
 sükê 60
 sullivan 94
 surface 41
 surveillant voor de luchtcontrole 162
 surveilleren 137
 sylvester 140, 161

II.5

- sylvestre, pince ~ 140
 symétrique 204
 syndicaat 16
 syndicaat, boekje van het ~ 16
- T
- taarten 35
 taille/tèye 117
 taille mécanique 144
 taille met de hand 124
 taille met helling 120
 taille met pente 120
 taille met ploeg of zaag 144
 taille waar stape gemaakt wordt 146
 taille waar ze de kool met de piqueur maken 124
 taille zonder helling 119
 taille zonder pente 119
 taille, (de ~) beginnen 124
 taille, (de ~) demarrereren 124
 taille, (de ~) laten bollen 124
 taille, basse ~ 82
 taille, béle de ~ 99
 taille, chef de ~ 208
 taille, fausse ~ 82
 taille, gewone ~ 120
 taille, gladde ~ 119
 taille, kop ~ 121
 taille, kop van de ~ 121
 taille, mechanische ~ 144
 taille, platte ~ 119
 taille, riem ~ 212
 taille, scherpe ~ 120
 taille, schuine ~ 120
 taille, steile ~ 120
 taille, toegeval(e) ~ 153
 taille, voet van de ~ 121
 taille, voet ~ 121
 tailleheks 8
 take, taque/~ 97
 takel 161
 takken 184, 189
 takstang 142
 talud 119
 tamboer 209
 tanden 142
 tandheugel 142
 tandwerk 142
 tang 160
 tap 150
 tap, (de) ~ aanzetten 151
 tap, de ~ klaarmaken 151
 tap, de ~ maken 151
 tappen 129
 tappen, stenen ~ 93
 tapstijlen 150
 taque 204
 taque/take 97
- taque voor de berlijns 204
 taque-moteur 206
 te brok gaan 114, 130, 153
 te brok gegangen streb 153
 te slap zijn 213
 tegenbouwen, een calage ~ 122
 tegencilinder 206
 tegengewicht 199
 tegenhouden 122
 tegenmotor 207
 tegenzetten, een calage ~ 122
 teken 36
 teken botteren 36
 tekenen 187
 tekenen, de akkoordbon ~ 15
 telder 209
 telefonist 198
 telefoonbout 203
 telegram 19
 televisieschicht 27
 teller 97
 tellerketten 209
 tellerrutsche 208
 tenderen 106
 tenue d'eau 154, 155
 tèris 54
 terrein 44
 terrein van de mijn 44
 terril 54
 terug beginnen 40
 terug gaan werken 40
 terugwinnen 142
 terugwinning 142
 teufenzeiger 182
 teût, toit/~ 78
 tèye, taille/~ 117
 tèye-hout 95
 tèye-ijzer 95
 t.h.-bouw 110
 t.h.-stempel 103
 t.h.-stijl 103
 thuisblijven, expres ~ 28
 tien-urenpost 27
 tijd-boutefeu 83
 tijdakkoord 127
 tijdcontrolezettel 127
 tijdoopnameformulier 127
 tijdschieten 85
 tijdschietmeester 83
 tijgerbouw 109
 timmerman 100
 tind(e)ŕ 107
 tippen, stalen ~ 12
 tire-fond 203
 tire-fondbout 203
 tire-fondschroef 203
 tirette, palan ~ 140
 titanstijl 103
 to-ramul 145
- toeduwen 114
 toegaan 114
 toegeduwde streb 153
 toegegangene pijler 153
 toegeval(e) streb 153
 toegeval(e) taille 153
 toegeven, kaders die ~ 110
 toegroeien 114
 toekitten 166
 toeknijpen 114
 toemaken, de verbindingen ~ 166
 toepoffen 114
 toepressen 114
 toepressen, langzaam ~ 114
 toer 208
 toer, eerste en tweede ~ 208
 toescheppen 146
 toesmeren 166
 toesmeren met canardvet 166
 toet 36
 toeten 36
 toevallen 153
 toevallen, langzaam ~ 114
 toevoer 177
 toevoerband 212
 toevullen 146
 toewassen 114
 toezicht 137
 tog 188
 togbegeleider 179
 togführer 179
 togje 178
 togjong 198, 202
 togmachinist 198
 toit/teût 78
 toit, (de ~) afkloppen 151
 toit, faux ~ 152
 toit, goede ~ 151
 toit, losse ~ 152
 toit, polsen van de ~ 151
 toit, rotte ~ 152
 toit, slechte ~ 152
 toit, valse ~ 152
 fle 92
 ton 62, 66
 torpedo 209
 tournage, chaîne de ~ 209
 tournagemachine 208
 tournant 150
 tournevis 160
 toussaint, kader ~ 110
 toussaint-heintzmannbouw 110
 toussaint-heintzmannstijl 103
 toussaintkader 110
 toussaintstijl 103
 touw 71
 traangrùle 174
 trace 79, 207
 trainage 200

- trainagevervoer 200
 trammetje 178
 transport 176
 transport bet de treuil 200
 transport personeel 178
 transport personnel 178
 transport van personnel 178
 transport, main d'oeuvre in het ~ 201
 transport, main d'oeuvre van het ~ 201
 transportbaan 177
 transportband 211
 transportbouveau 176
 transporteren 176
 transporteren per zeeltog 178
 transporteren, (iemand) naar de dag ~ 188
 transporteur 214
 transporteur, doppele ~ 214
 transporteurmotor 214
 transportgalerij 177
 transporthéve 177
 transportketten 209
 transportketting 209
 transportpand 177
 transportregelaar 198
 transportstrekdeel 177
 transportvoie 177
 trap 67
 trapo 214
 trapomotor 214
 travers 203
 travers-banc 68
 traverse-beel 99
 traweren 82
 trechter 149
 trechter van de blazer 149
 trein 178
 trein, chef ~ 179
 treingleider 179
 treinmachinist 198
 treinstijger 179
 treintje 178
 trek 162, 163, 164, 188
 trekcilinder 206
 trekdraad 209
 trekhaak 196
 trekkabel 209
 trekkabel van de interrupteur 209
 trekken 188
 trekken van de lucht 162
 trekken, (de/een) knijtschraam ~ 72
 trekken, (de/een) streep ~ 72
 trekken, (een) krijtstreep ~ 72
 trekken, bakken ~ 143
 trekken, de richting ~ 72
 trekken, ijzers ~ 139
 trekken, kaders ~ 139
 trekken, kalkschraam ~ 72
 trekken, knijtschraam ~ 72
 trekken, lijn ~ 72
 trekken, lood ~ 61
 trekken, richting ~ 71
 trekken, schraam ~ 72
 trekken, stempels ~ 139
 trekken, stijlen ~ 139
 trekken, [wagens] uit de kast~ 192
 trekker 142
 trekschakelaar 209
 trekzeel 209
 trémie/trimouye 190
 trémiebak 190
 trengel met grif en carcan 167
 treuil 142, 200
 treuil de foudroyage 142
 treuil de message 142
 treuil, transport bet de ~ 200
 treuilvervoer 200
 triage 52
 triage, een van de ~ 51
 triaslaag 122
 trichter 149
 trieerder 51
 trieur 51
 triller 193
 trilzeef 52
 trimouye, trémie/~ 190
 troffel 159
 trolley 198
 trommel 182
 tromp 196
 trouer 82
 troussage 108
 troussagehout 107
 truck 194, 196
 truck, platte ~ 195
 tube 131
 tuimelraam 206
 tuinwijk 21
 tuit 36
 tuitje 18
 tunnelbouw 112
 turbine 173
 türstok 109
 türstokbouw 109
 tussenbaan 81
 tussengalerij 81
 tussenruimte stut 107
 tussenschacht 65
 tussenschachtje 65
 tussenschicht 28
 tussensteen 122
 tussenstijl 96
 tussenstrek 81
 tussenvoie 81
 tussenzool 81
 twee, boorwagen met ~ boorhameren 78
 twee, boorwagen met ~ boorhamers 78
 twee, boorwagen met ~ hameren 78
 twee, de ~ 4
 twee-urenpost 27
 tweede en derde 183
 tweede galerij 165
 tweede ouvrier 123
 tweede post 27
 tweede serie 90
 tweede voie 165, 177
 tweede, eerste en ~ toer 208
 tweede, mijnen van de ~ serie 90
 tweeguldenvunfig, bestraf voor ~ 19
 t.w.i. 49
 t.w.i.-lokaal 49
 U
 u-balkjes 108
 uitbetalen, loon ~ 17
 uitbetalen, quinzaine ~ 17
 uitbetaling 16
 uitbetaling van de loon 16
 uitblazer 90
 uitblazeren 90
 uitbouw 97
 uitbouw, ontkolen ane ~ 129
 uitbouwen 94
 uitbrengen, (iemand) ~ 187
 uitcarreren 114
 uitdiepen 62, 207
 uitdragen, (iemand) ~ 188
 uiteinde 150
 uiteinde (van de blaasleiding) 150
 uitgaande schacht 163
 uitgang 17
 uitgangloon 17
 uitgangsmoand 17
 uitgevallen schicht 28
 uitgeven, marken ~ 29
 uitgeven, nommeren ~ 29
 uitgeven, penning ~ 29
 uitgeven, penningen ~ 29
 uitgeven, schichtmark ~ 29
 uithalen, kolen ~ 117, 128
 uitkolen, van boven naar onderen ~ 130
 uitkomen 114
 uitloning 17
 uitloop 190
 uitlopen 152
 uitmeten 61, 71
 uitpeilen, (een kolenlaag) ~ 61

II.5

- uitroepen, schichtmarken ~ 32
 uitscheiden 21
 uitschrijven, de schijn ~ 40
 uitstoten, [wagens] ~ 192
 uittrek 163
 uittrekbare ijzeren stempel 102
 uittrekken, [wagens] ~ 192
 uittrekkende schacht 163
 uittrekstijl 102
 uitvaren 24, 187
 uitvaren, (iemand) ~ 188
 uitvoeren, sondage ~ 61
 uitwerken, opwaarts ~ 65
 uitzetten 64, 114, 152
 uitzetten, directie ~ 71
 uitzuigschacht 163
 umbrok 67
 urlaubstag 28
 usspurwiesbouwwerk 109
 uur 13
- V
- vaardig 124, 138
 vaarhouwer 123
 vaarjong 100, 201
 vaarman 137
 vaarpand 177
 vaarschacht 188
 vaarstek 137
 vaarstijger 137
 vaarstok 137
 vaarstoof 8, 49
 vaarweg 177, 188
 vakschool 49
 val 97
 valboom 199
 vallei 73, 82
 vallen, het ~ van de kolenlaag 119
 vallende baan 73
 vallende ophouw 82
 vallende pijler 120
 valpijp 149
 vals dak 152
 valse dèye 122
 valse muur 122
 valse stape maken 147
 valse toit 152
 van guiden 195
 vangklammen 184
 vangklauwen 184
 vanne 167
 varen 113
 varkensstaart 197
 vastbouwen 101
 vastgebrande kool 130
 vastkloppen, (belen en stem-pels) ~ 101
 vastkloppen, (de verbouwing) ~ 101
 vastlopen 133
 vastmaken 197
 vastpinnen 133
 vastzetten 101, 207
 vastzetten, zich ~ 133
 vastzitten 36, 133
 vastzitten, met de knoken ~ 36
 veer 132
 veerschacht 164
 veiligheid 83, 185
 veiligheidsanker 111
 veiligheidsbeun 67
 veiligheidsboom 199
 veiligheidsbout 145
 veiligheidscartouchen 84
 veiligheidschoenen 12
 veiligheidsgaffel 197
 veiligheidskleder 10
 veiligheidskleding 10
 veiligheidslamp 174, 176
 veiligheidsmunitie 83
 veiligheidspal 142
 veiligheidspatronen 83
 veiligheidspin 142
 veiligheidsplancher 67
 veiligheidspoeder 83
 veiligheidspringstof 83
 veiligheidstijlen 150
 veiligheidsvloer 67
 veiligheidsvloertje 67
 vélo 179
 vélouten 108
 ventilateur 163
 ventilateur van het beur 163
 ventilateur, kleine ~ 163
 ventilateurgalerij 164
 ventilateurman 162
 ventilateurschacht 164
 ventilatie 161, 162
 ventilatieman 162
 ventilator 163
 ventilatorkanaal 164
 verband 16
 verband, christelijke ~ 16
 verband, rode ~ 16
 verbandboede 37
 verbandkamer 37
 verbandkamer, doktor van de ~ 39
 verbandkerel 38
 verbandmeester 37
 verbandpost 37
 verbandsboede 37
 verbandsboekje 16
 verbandsdoos, (bij) de ~ 37
 verbandskerel 38
 verbandslokaal 37
 verbandsmeester 38
 verbandspost 37
 verbeterde jacobstijl 103
 verbinding 164, 165
 verbindingskabel 173
 verbindstuk 131
 verbindingen, de ~ toemaken 166
 verbouwen 94
 verbouwer 95
 verbouwing 95, 97
 verbouwing, (de ~) vastkloppen 101
 verbouwing, elastische ~ 110
 verdelen, meters ~ 126
 verdiep 65, 183
 verdieping 65
 verdinge, in het ~ werken 14
 vergaderlokaal 49
 vergaderzaal 49
 vergrendelaar 142
 vergrendelstang 185
 vergroeide kool 130
 vergütung 19
 verhogen, (een strek) ~ 80
 verhoogd worden 20
 verkennen, (een laag) ~ 61
 verkenning 60, 61
 verkenning, een ~ maken 61
 verkenningboren 60
 verkenningboring 60
 verkenningboren 60
 verklaren, (iemand) gezond ~ 40
 verklaren, iemen genezen ~ 40
 verlaadplaats 54
 verlading 54
 verladung 54, 189
 verlegger 143
 verlengen 166
 verlengen, (de) loftkokertoer ~ 166
 verlengen, (de) luttentoe ~ 166
 verlengen, canards ~ 166
 verlengen, de lochtkoker ~ 166
 verlet 28
 verlet, dag ~ 28
 verlet, kort ~ 28
 verletdag 28
 verletten 28
 verlof 28
 verlof, een dag ~ 28
 verlofdag 28
 verlofschicht 28
 verloop van de laag 119
 verloop van het flöz nagaan 61
 verlore kool 130
 verpakhout 108
 verpakijzer 108
 verpakken 108
 verpakking 108
 verpakking, ijzeren ~ 108

- verpolten 106
 verrekken 113
 versager 91
 versammlungslokaal 49
 versammlungsplaats 49
 versammlungszimmer 49
 versatz 147
 versatz, de ~ niet opslieten 147
 versatzdraad 150
 versatzlijnen 150
 versatzlok 147
 versatzploeg 26
 versatzstreb 146
 versauen, de akkoord ~ 15
 verschuiven 143
 verslag 108
 verslagzaal 49
 versmeren 166
 verst 79
 verst, in de ~ 79
 vertakking 108
 vertakkingsgebint 108
 vertog 108
 vertog derop leggen 122
 vertogen voortrekken 122
 vertogijzer 108
 vertogplaten 108
 vertrekhout 108
 versering 161
 vervoer 176
 vervoer met de lier 200
 vervoer met de slepers 200
 vervoer, meesterhouwer in het ~ 198
 vervoer, stijger van het ~ 179
 vervoerafdeling 177
 vervoerafdeling 188
 vervoerchef 198
 vervoeren 176
 vervoeren, (iemand) naar bo-venop ~ 188
 vervoergalerij 177
 vervoeropzichter 198
 vervoerregelaar 198
 vervoerschacht 188
 vervoerspand 177
 vervoersregelaar 198
 vervoersregelaar-telefonist 199
 verzaken, dienst ~ 28
 verzakking 153
 verzetten 146
 verzuimde schicht 28
 verzuimdienst 28
 verzuimen 28
 verzuimschicht 28
 vetkolen 217
 vetkool 217
 vette 217
 vette eitjes 217
 vette kool 216
 vicker 76
 vier aan vier 36
 vier en één-twee 36
 vier maal 36
 vier, de ~ 4
 vier, vier aan ~ 36
 vieravond 27
 vieravond, schicht! ~ 27
 vieren, krank ~ 39
 vierentwintig-kilogram-spoor 203
 vijfde, (een) ~ 19
 vip-safari 6
 virole 66
 vis 103
 viseren 72
 visite 40, 42
 visite, het ~ rondleiden 6
 visvormige spie/spij 103
 vlaggeschicht 26
 vlak stuk 120
 vlakke pijler 119
 vlakke streb 119
 vlam 175
 vlam in de kap 168
 vlam, aureool rond de ~ 168
 vlam, blauwe kegel boven de ~ 168
 vlam, blauwe ~ 168
 vlam, krans op de ~ 168
 vlam, opgaande ~ 168
 vlamkolen 217
 vlamkool 217
 vliegende schijven 97
 vlim 132
 vloer 79
 vloergat 97
 vloergesteente 79
 vloerkoolzeeg 134
 vloerlok 97
 vloerplaat 97
 vloerschoten 89
 vloersteen 79
 vloertje 67
 voerlui 202
 voerman 202
 voet 58, 81, 177
 voet pijler 121
 voet streb 121
 voet taille 121
 voet van de streb 121
 voet van de taille 121
 voet, aan de ~ van de streb 121
 voetbaan 177
 voetbarrière 199
 voetbossèyemint 80
 voetenpijler, simpel ~ 82
 voetgalerij 81, 177
 voetplaat 97
 voetsimpel 82
 voetvoie 81
 voie ^(vye) 75
 voie montante 73
 voie, afgaande ~ 73
 voie, een ~ couperen 75
 voie, een ~ maken 75
 voie, eerste ~ 81, 177
 voie, opgaande ~ 73
 voie, tweede ~ 165, 177
 vol spoor 193
 vol, baan ~ volle 193
 volblazen 146
 volk, vragen of ze ~ nodig hebben 20
 volle 195
 volle baan 193
 volle berlaine 195
 volle invalide 40
 volle marche 193
 volle wagen 195
 volle, baan vol ~ 193
 vonkensteentje 175
 voor honderd procent invalide 40
 voorbereiding 72, 73
 voorbereidingsploeg 73
 voorbereidingspost 73
 voorbereidingswerkzaamheden 72
 voorbereitung 72
 voorbereitungsploeg 73
 voorbereitungspost 73
 voorbetaling 17
 voorbezahlung 17
 voorboren 60
 voorbouwen 105
 voorbouwen, een lutte ~ 166
 voorbouwen, een plat ~ 122
 voorbouwen, luttel ~ 166
 voordrijven 82
 voorgespande kap 105
 voorgespannen 105
 voorgespannen kap 105
 voorhangen, (een) kap ~ 122
 voorhangen, (een) lutte ~ 166
 voorhangkap 98
 voorkolen 80, 125
 voorkrijgen 127
 voorlegkap 105
 voorlezen 32
 voorlezen, nommers ~ 32
 voorman 124
 voorort 58
 voorort, voor het ~ 58
 voorpalen 122
 voorpalen, (een) spits ~ 122
 voorpfänden 122
 voorpfänden, (een) spits ~ 122
 voorrichting 72, 73
 voorrichtingploeg 73

II.5

- voorrichtingsploeg 73
voorrichtingspost 73
voorrichtung 73
voorrichtingsploeg 73
voorrichtingspost 73
voorschot 17
voorschriften voor de kuil 24
voerslaan 122
voerspan 104
voerspanbalk 104
voerspanbeel 99, 105
voerspanhaak 105
voerspankap 105
voerspankapje 98, 105
voerspankappen opleggen 105
voerspannen 105
voerspannen, (een) spits ~ 122
voerspannen, de kappen ~ 105
voerspanrail 104
voerspanscheen 104
voorstellen, zich ~ 20
voortog 188
voortrekken, (een) spits ~ 122
voortrekken, (een) steenhout ~ 122
voortrekken, vertogen ~ 122
voorvaren 137
voorwerken 125
voorzien, van een opschrift ~ 187
vorderafdeling 188
vorderband 211, 212
vorderbred 187
vorderen 117, 128, 176
vorderen, kolen ~ 128
vordergereed 124
vordering 116, 176
vordering, machinale ~ 143
vorderketting 209
vordermachine 67, 182
vordermachinist 182
vorderofficier 179, 198
vorderpand 177
vorderstijger 198
vorderstrek 177
vordering 116, 176
vordering, mechanische ~ 143
vorderzeel 188
vorenlangs met de lagen 129
vorenlangs op de lagen 129
vorenweer 58
vorenweer snakzetten 93
vorming 55
vortgaan 21
vortgejaagd werden 21
vortladen 93
vortladen, de afslag ~ 93
vortrijten, kool ~ 138
vortruimen, afslag ~ 93
vortscheppen, afslag ~ 93
vortscheppen, de stok ~ 93
vortscheppen, kool ~ 129
vorttrekken, stijlen ~ 139
vouwen 113
vye, voie/~ 75
vragen of ze volk nodig hebben 20
vragen, (de) papieren ~ 21
vragen, voor werk ~ 20
vragen, werk ~ 20
vrant 23
vreemde stenen 147
vreten, derin ~ 125
vrij 29
vrij, een dagje ~ 28
vrije dag 28
vrijgezellenhuis 23
vrijhouden, (de) stok ~ 80
vrijkolen 80
vrijkolen, de stok ~ 80
vrijmaken 91, 114
vrijmaken, (de) stok ~ 80
vrijmaken, kool ~ 85
vrijmaken, stenen ~ 85
vrijscheppen 93
vrijstaande mijnen 89
vrijstaande schoten 89
vrijwillige bommelschicht 28
vuil packen 122
vuile 152, 215
vuile beer 16
vuile kool 215
vuile piemel 16
vuilig 122, 215
vuisthamer 159
vuisthamertje 159
vuistje 159
vuizer 193
vul 147
vul, de ~ maken 146
vul, slechte ~ 147
vulbuis 149
vuldienst 26
vuldoek 150
vuldraad 150
vulgaas 150
vullen 146
vullen onder de rutsche 146
vullen, blind ~ 147
vullen, met de schup ~ 146
vullen, niet goed ~ 147
vullen, zich ~ 114
vullepel 150
vuller 190
vullijnen 150
vulling 138, 147
vulling, pfusch in de ~ 147
vulling, slechte ~ 147
vullingzij 79
vullok 190
vulmond 149
vulpand 147
vulpijler 146
vulploeg 26
vulpost 26
vulschicht 26
vulschoep 150
vulschup 150
vulstenen 147
vulstreb 146
vultrechter 149
vultrichter 149
vuur 88, 167
vuurslag 169
vuursteen 175
vuursteentje 175
5-ribbenschup 159
- ## W
- wachtershuis 44
wachtershuisje 44
wachthok 45
wachthuisje 44, 45
wåde 107
wåde, ijzeren ~ 107
wâd(e)lage 108
wâd(e)lêdje 108
wâd(e)leren 108
wâd(e)lering 108
wagen 194
wagen, lege ~ 194
wagen, slecht lopende ~ 195
wagen, slechte ~ 195
wagen, volle ~ 195
wagenduwer 192
wagenkieper 191
wagennomloop 68
wagens, draaiplaats voor de ~ 20
wagensteller 184
wagenteller 184
wagentje 195
wagentransport met haspelen 199
wagentransport met lieren 200
wagentransport met schleppe-
ren 200
wagenvervoer 200
wagenvervoer met haspels 199
wagenvervoer met lieren 199
wagenvervoer met schlepper
200
wagenvervoer met schleppers
200
wagenvipper 190
wan 52
wand 79
wand, steile ~ 120
wandelend bouwwerk 104
wandelenpijler 144

- wandgesteendes 79
wandlok 97
wandschoten 89, 90
warmtegeld 19
warskap 99
warspijler 119
was 51
wasbergen 147
wasberger 147, 170
washok 41
wasinstallatie 51
waskooi 41
waskouw 41, 43
waslokaal 41
wassen, poekel ~ 42
wassen, rug ~ 42
wassen, rugstrang ~ 42
wasserij 51
wasserijstenen 147
wasstenen 147
water, boorhamer met ~ 76
water, boren en ~ inpompen 171
waterboorhamer 76
waterbreuk 154
waterbrok 154
waterdoorbraak 153
waterdoorbreuk 153
waterdoorbrok 153
watergalerij 155
watergang 155
watergeld 19
watergoot 155
watergoot schoonmaken 155
watergoot zuivermaken 155
waterhamerspoelkop 76
waterinbreuk 154
waterinjectie 171
waterkas 183
waterkelder 155
waterpaslat 72
waterpatronen in het gat duwen 87
waterpatronen, afdichten met ~ 87
waterpatronen, afsluiten met ~ 87
waterpatronen, de boorloker dichten met ~ 87
waterpatroon 87
waterpiemelen 88
waterrigole 155
waterschei 4
waterschei, de mijn van ~, winterslag 4
waterspoelhamer 76
waterspoeling, boorhamer met ~ 76
waterspülung, boorhamer met spoelkop en ~ 76
waterstrek 155
watertoor 48
watertoren 47
wateruitbrok 154
weer de berg aan 79
weer, de kerel van ~ en wind 162
weerom aanvangen 40
wegjagen, (iemand) ~ 20
wegroppen, wegroppen/~ 137
wegruppen/-roppen 137
wegscheppen 93
wegscheppen, de berg ~ 93
wegtrekken, stijlen ~ 139
weihnachtsbescherung 9
wenk botteren 36
wentelkoker 66
wentelrutsche 66
wenteltoer 66
werk vragen 20
werk, aangenomen ~ 14
werk, het ~ achterop 75
werk, recht ~ 120
werk, voor ~ gaan 20
werk, voor ~ melden 20
werk, voor ~ omhoren 20
werk, voor ~ schrijven 20
werk, voor ~ vragen 20
werkboek 20
werken 115, 153
werken in akkoordwerk 14
werken naar een akkoord 14
werken, (iemand) ~ schikken 40
werken, aan het bossèymint ~ 80
werken, derlangs ~ 129
werken, derlangsaf ~ 129
werken, erlangs ~ 129
werken, in akkoord ~ 14
werken, in de fond ~ 57
werken, in de kuil ~ 57
werken, in de meter ~ 14
werken, in de put gaan ~ 57
werken, in entreprise ~ 14
werken, in gen kuil ~ 57
werken, in het platte ~ 119
werken, in het rechte ~ 120
werken, in het verdinge ~ 14
werken, met de hand ~ 130
werken, op de kool ~ 71
werken, op de lagen derlangs ~ 129
werken, op de lagen ~ 129
werken, préparatoire ~ 72
werken, terug gaan ~ 40
werken, van boven naar beneden ~ 130
werken, van boven naar onderen ~ 130
werken, van bovenaf ~ 130
werken, van ovenaf ~ 130
werkman 4
werknommer 32
werknuméro 33
werknummer 32
werknummer in de mijn 33
werkplaats 45, 157
werkplancher 66
werkrooster 127
werkschemazettel 127
werkstatt 45
werkvloer 66
werkvoorbereiding 72
wesselenplei 55
wetter 161, 163, 164
wettercarboniet 84
wetterdeur 165
wetterdeur met lochtklap 165
wetterdeur met schuif 165
wetterdoek 150
wetterdoorslag 165
wetterdrek meten 162
wettering 161
wetterkerel 162
wetterlutte 166
wetterluttentoer 166
wettermessung 162
wetternobelit 83
wetterplanken 170
wetterslag 168, 169
wetterspringstof 83
wetterstijger 162
wetterstrek 164
wetterstroom 163
wetterung 161, 163
wettervoering 161
wetterzool 164
wieg 149, 191
wiek 175
wiel 182
wig 99
wilhelmina 2
willem-sophia 2
w.i.m.-schoenen 12
wind 163
wind, de kerel van weer en ~ 162
windbaan 164
winddoek, scheren van ~ 150
winde 103, 142, 161
windpassage 164
windpassette 165
winkel 106
winkelijzer 106
winnen 117
winnen, kolen ~ 117
winnen, kool ~ 128
winning 116
winterslag 4
winterslag, de mijn van water-

II.5

- schei, ~ 4
 wip 142
 wippen 191
 wipper 190
 wissel 204
 wissel, dubbele ~ 204
 wisselschicht 27
 witte lijn 72
 witte, die met die ~ anzüge 49
 witte, heren met de ~ kragen 18
 woelers 15
 wolfploeg 15
 wolk 91
 wolven 15
 wrijvingschijf 182
 wrijvingslier 67
- Z
- zaag 135
 zaag, taille met ploeg of ~ 144
 zaagmachine 135
 zaal 59
 zadel 59
 zak 59, 120, 150
 zak in de strek 153
 zak, de ~ krijgen 21
 zakdoek 10
 zakdoek, rode ~ 10
 zakken 130
 zakking 60, 153
 zand 61
 zandbank 122
 zandige leisteen 122
 zandriffel 122
 zandsteen 122
 zaun 44
 zeef 52
 zeeg 135, 158
 zeel 145, 184, 188
 zeel gebroken 189
 zeel van de noodafsluiter 209
 zeel, het ~ is kapot 189
 zeelbaan 193
 zeelbaanvordering 200
 zeelbreuk 189
 zeelbrok 189
 zeelschijf 182
 zeeltog 161, 188, 193
 zeeltog, transporteren per ~ 178
 zeelvaart 178
 zegelboekje 16
 zeggen dat men zijn dagen gaat
 doen 21
 zekerheidanker 111
 zekerheidpal 142
 zekerheidsanker 111
 zekerheidsbeun 67
 zekerheidshaak 111
 zekerheidskleder 10
- zekerheidslamp 174
 zekerheidsmunition 83
 zekerheidspal 142
 zekerheidspand 131
 zekerheidspin 142
 zekerheidspringstof 83
 zekerheidsstreb 131
 zekerheidsvloer 67
 zekerheidsvloertje 67
 zekering 142
 zekerung 142
 zekerungsbeun 67
 zekerungskleder 10
 zekerungslamp 174
 zekerungsstang 185
 zenk 120
 zenken 116
 zensschacht 65, 67
 zenkstrek 73
 zerk 152
 zeshonderd 65
 zestien-kilogram-spoor 202
 zetlat 72
 zetten 153
 zetten, (de stijlen) op sprong ~
 96
 zetten, (de stijlen) op streep ~
 96
 zetten, (de stijlen) schräg ~ 96
 zetten, (drukhouder) op sprong
 ~ 96
 zetten, (een kophout) ~ 102
 zetten, (een kopstijl) ~ 102
 zetten, (een) bouw ~ 94
 zetten, (een) bouwwerk ~ 94
 zetten, (een/de) akkoord ~ 15
 zetten, (kwetshouter) op sprong
 ~ 96
 zetten, (stijlen) bergslag ~ 96
 zetten, (stijlen) op slag ~ 96
 zetten, (stijlen) uit het lood ~ 96
 zetten, belen ~ 94
 zetten, bouwen ~ 94
 zetten, de pin derop ~ 21
 zetten, een apye ~ 102
 zetten, een kophout ~ 122
 zetten, een spits ~ 122
 zetten, een stempel ~ 94
 zetten, kaders ~ 94
 zetten, op zurück ~ (?) 96
 zetten, patatten ~ 87
 zetten, poussards ~ 106
 zetten, stempels ~ 94
 zetten, stijlen ~ 94
 zetten, stock ~ 126
 zetten, stutten ~ 94
 zetten, zich ~ 152, 153
 zetwaag 72
 zeverij 52
 zeverijjong 51
- zichzelf, uit ~ gaan 21
 ziek zijn 39
 ziekenkaart 39
 ziekenkaart, (de) ~ hebben 39
 ziekenverlet 39
 ziekteverzuim 39
 zien, de kuil laten ~ 6
 zift 52, 175
 zijdrok 114
 zijdruk 114
 zijgerije 154
 zijkanten, pressing op de ~ 114
 zijmijnen, buitenste ~ 89
 zijrol 211
 zijschoten 89
 zijtromp 196
 zijwand 79
 zijwanden, drok van de ~ 114
 zijwanden, druk op de ~ 114
 zijwanden, druk vanuit de ~ 114
 zimmerhauer 95
 zimmerhouwer 95
 zinken 116
 zitten laten ~ 122
 zitten, gekneld ~ 36
 zitten, knel ~ 36
 zitten, kool die blijven ~ is 131
 zoeken 168
 zoeken, gas ~ 168
 zoeken, kolen ~ 61
 zoeken, naar kolen ~ 61
 zoetwatermatrozen 18
 zolder 4
 zolen 90, 91
 zolig 58
 zolige streb 119
 zollstok 158
 zomp 154, 155
 zompstrek 155
 zondagsschicht 28
 zonk 59
 zool 65, 79, 81
 zoolbaan 80
 zoolbrok 153
 zoolplaat 97
 zoelschoten 90, 91
 zoelsimpel 82
 zoolsteen 79
 zoolstol 81
 zout strooien 171
 zouw 155
 zouw, (de) ~ reinmaken 155
 zouw, (de) ~ reinscheppen 155
 zouw, (de) ~ slammen 155
 zouw, de ~ leegscheppen 155
 zouw, de ~ reinhouden 155
 zouw, de ~ reinigen 155
 zouw, de ~ schoonmaken 155
 zouw, de ~ zuivermaken 155
 zughub 161

zuigkanaal 164	zwaar schietmachine 88	zweer 38
zuigstuk 164	zwaar spoor 203	zweet, de kuil van het ~ 4
zuivermaken, de zouw ~ 155	zwalm 91	zweethemdje 11
zuivermaken, rigole ~ 155	zwalp 214	zweetkieltje 11
zuivermaken, watergoot ~ 155	zware guiden 203	zweetstube 11
zünden 88, 176	zware hamer 159	zwe 203
zünder 86	zwart lok 2	zwellen 114
zünder 175	zwartberg 4	zwellennagel 203
zünderdraad 86	zwartberg, put van ~, eysden	zweuling 116
zündsnoer 86, 175	enz. 4	zwemzand 61
zündsteen 175	zwarte duivels 6	zwengel 195
zurück, op ~ zetten (?) 96	zwarte frans 214	zwevende kap 104
zuur 173	zwarte kleder 44	zwillingsmotor 206
zwaar gleis 203	zwarte, aan de ~ frans zijn 128	