

# WOORDENBOEK VAN DE LIMBURGSE DIALECTEN

Opgezet door prof. dr. A. Weijnen, voortgezet door prof. dr. J. Goossens en  
prof. dr. A. Hagen

## II. NIET-AGRARISCHE VAKTERMINOLOGIEËN

Aflevering 7: kleermaker, naaister, handspinner,  
handwever, touwslager, mutsenmaakster

DR. H. CROMPVOETS - DRS. H.H.A. VAN DE WIJNGAARD

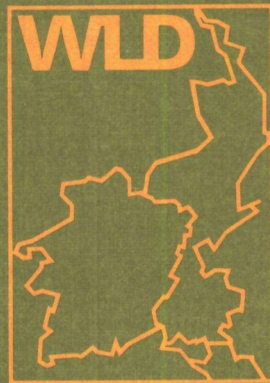

VAN GORCUM – ASSEN



ISBN 90 232 2821 9

---

WOORDENBOEK VAN DE LIMBURGSE DIALECTEN



# WOORDENBOEK VAN DE LIMBURGSE DIALECTEN

Opgezet door prof. dr. A. Weijnen, voortgezet door prof. dr. J. Goossens  
en prof. dr. A. Hagen

## II. NIET-AGRARISCHE VAKTERMINOLOGIEËN

Aflevering 7: kleermaker, naaister, handspinner,  
handwever, touwslager, mutsenmaakster

DR. H. CROMPVOETS – DRS. H.H.A. VAN DE WIJNGAARD



1993  
VAN GORCUM – ASSEN

© 1993 Van Gorcum & Comp B.V., Postbus 43, 9400 AA Assen

Alle rechten voorbehouden. Niets uit deze uitgave mag worden verveelvoudigd, opgeslagen in een geautomatiseerd gegevensbestand, of openbaar gemaakt, in enige vorm of op enige wijze, hetzij elektronisch, mechanisch, door fotokopieën, opnamen, of enig andere manier, zonder voorafgaande schriftelijke toestemming van de uitgever.

Voor zover het maken van kopieën uit deze uitgave is toegestaan op grond van artikel 16B Auteurswet 1912 j<sup>o</sup> het Besluit van 20 juni 1974, St.b. 351, zoals gewijzigd bij het Besluit van 23 augustus 1985, St.b. 471 en artikel 17 Auteurswet 1912, dient men de daarvoor wettelijk verschuldigde vergoedingen te voldoen aan de Stichting Reprorecht (Postbus 882, 1180 AW Amstelveen). Voor het overnemen van gedeelte(n) uit deze uitgave in bloemlezingen, readers en andere compilatiewerken (artikel 16 Auteurswet 1912) dient men zich tot de uitgever te wenden.

#### **CIP-GEGEVENS KONINKLIJKE BIBLIOTHEEK, DEN HAAG**

Woordenboek

Woordenboek van de Limburgse dialecten/opgezet door A. Weijnen; voortgezet door J. Goossens en A. Hagen. – Assen : Van Gorcum

II: Niet-agrarische vakterminologieën

Afl. 7: Kleermaker, naaister, handspinner, handwever, touwslager, mutsenmaakster/H. Crompvoets, H.H.A. van de Wijngaard. – III. Met reg.

NUGI 943

Trefw.: Limburgse dialecten; woordenboeken.

ISBN 90 232 2821 9

Dit werk is tot stand gekomen met steun van de provincie Limburg, de Katholieke Universiteit Nijmegen en de Nederlandse Organisatie voor Wetenschappelijk Onderzoek (NWO) te 's Gravenhage.

Lay-out en druk: Van Gorcum, Assen

## INHOUDSOPGAVE

1. TEN GELEIDE .....	VII
2. Inhoudsopgave bij TEXTIELBEWERKENDE EN -VERWERKENDE BEROEPEN .....	XVII
3. Terminologie van de KLEERMAKER/NAAISTER .....	1
4. Terminologie van de HANDSPINNER .....	96
5. Terminologie van de HANDWEVER .....	103
6. Terminologie van de TOUWSLAGER .....	124
7. Terminologie van de MUTSENMAAKSTER .....	139
8. Register .....	145





## TEN GELEIDE

### ALGEMEEN

In aflevering WLD II.7 vindt men een inventarisatie van de terminologieën van de kleermaker, naaister, handspinner, handwever, touwslager en mutsenmaakster. Bij al deze textielbewerkende of -verwerkende beroepen gaat het om terminologieën die gegroeid zijn in de periode waarin de uitoefening van deze ambachten nog voornamelijk handenarbeid was. Anno 1992 zijn deze beroepen fabriekswerk geworden met grootschalige produktiemethoden. In dorpen of steden zal men nog wel her en der een kleermaker en naaister vinden die kleinschalig thuiswerk verrichten, maar het zijn er niet veel meer. Handspinner, handwever, touwslager en mutsenmaakster zijn als kleinschalig beroep helemaal uit onze samenleving verdwenen. In 1983 is er vanuit de Nijmeegse Centrale voor Dialect- en Naamkunde (NCDN) via krant en radio in beide provincies Limburg nog een allerlaatste poging gewaagd om informanten te vinden voor vragenlijsten die over deze beroepen gingen. Het resultaat was nihil. Wel wist men nog te vertellen dat de vader of moeder van die en die het beroep van wever of mutsenmaakster had uitgeoefend, maar goede zegspersonen kwamen echter niet meer opdagen. Men moest dus volstaan met de gegevens die op de NCDN aanwezig waren. Positiever was de respons voor de beroepen van kleermaker en naaister. Van beide beroepen kon mede door de oproep van 1983 nog een redelijk medewerkersnet uit beide provincies Limburg samengesteld worden. Het resultaat van de verwerving van dialectwoorden betreffende de textiel vindt men in WLD II.7 vastgelegd.

### METHODE VAN BEWERKING

De methode van bewerking en spelling komen overeen met die van aflevering 1 en volgende afleveringen van WLD II en daardoor, op enige kleine afwijkingen na, ook met die van de afleveringen van WLD I. De toelichting bij het lemma-opschrift is doorgaans beperkt en zo exact mogelijk gehouden. Wanneer men over een bepaald begrip uitgebreidere informatie wil, kan men de parallelle lemmata in aflevering 4 van deel II van het *Woordenboek van de Brabantse Dialecten* („terminologie betreffende textiel”) erop naslaan.

In de voorbereidende fase van aflevering WLD II.7 heeft mevr. W.A.J.H. Rutten in het kader van haar doctoraalexamen Vrije Studierichting Letteren met als hoofdrichting Dialectkunde honderd lemmata van de terminologie van de kleermaker gereedgemaakt.

### BEWERKT GEBIED

Op de kaart OVERZICHT BRONNEN vindt men via symbolen de plaatsen terug waarvoor vragenlijsten over de beroepen kleermaker, naaister, handspinner, handwe-

## II.7

### OVERZICHT BRONNEN

- ∕ vragenlijst N 59 kleermaker
- ◊ vragenlijst N 62 naaister
- ▭ vragenlijst N 34 handspinner
- ⋈ vragenlijst N 39 handwever
- ▲ vragenlijst N 48 touwslager
- × vragenlijst N 61 mutsenmaakster

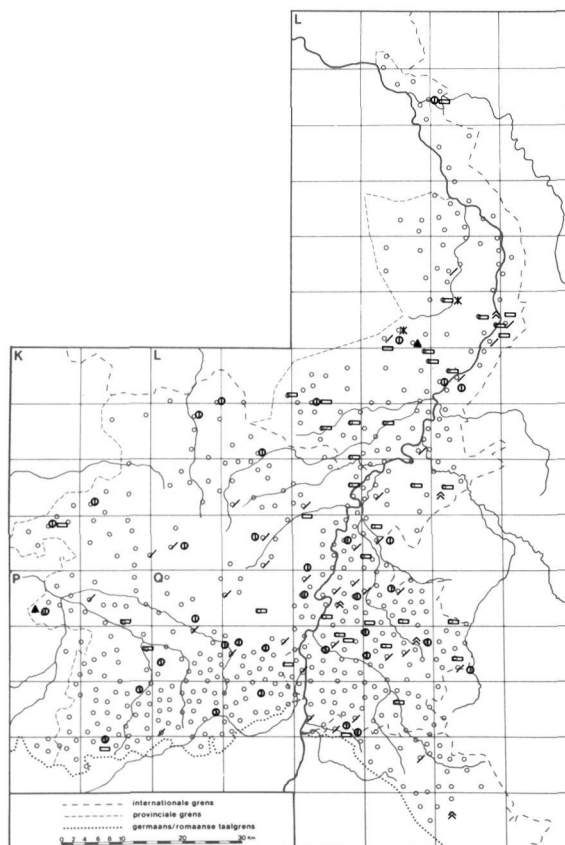

ver, touwslager en mutsenmaakster ingevuld zijn. Alleen die plaatsen zijn in kaart gebracht waaruit een ingevulde vragenlijst van de NCDN werd ontvangen.

### BRONNEN BETREFFENDE DE TERMINOLOGIE VAN DE KLEERMAKER, NAAISTER, HANDSPINNER, HANDWEVER, TOUWSLAGER EN MUTSEN-MAAKSTER

Tussen ronde haken worden aan het begin van het lemma de voor dat lemma van belang zijnde bronnen opgegeven. De belangrijkste bron voor een beroep is doorgaans de betreffende vragenlijst die vanuit de NCDN werd verzonden. Voor de terminologie van de kleermaker was de belangrijkste bron de „Nijmeegse” vragenlijst nr. 59, samengesteld door drs. P. Vos en drs. J.M. van Dieten. Vragenlijst nr. 62 betreffende de terminologie van de naaister ontwierp drs. P. Vos met behulp van een scriptie van drs. M. Weijnen. Vragenlijst nr. 34, gewijd aan de terminologie van het spinnen met behulp van het spinnewiel, werd in 1970 vervaardigd. Over de terminologie van de handwever stelde drs. P. Vos vragenlijst nr. 39 samen met behulp van voorbereidend werk van M.A.W. van de Ven. Ook de vragenlijsten nr. 48 betreffende de terminologie van de touwslager en nr. 61 betreffende de terminologie van de mutsenmaakster werden door drs. P. Vos geredigeerd.

Een aantal gegevens is ontleend aan de enquêtes van Schrijnen – Van Ginneken – Verbeeten (1914), van de Zuidnederlandse Dialectcentrale van de Katholieke Universiteit te Leuven, van dr. W. Roukens en van het P.J. Meertens-Instituut te Amsterdam. Helaas was het door reorganisatie op het P.J. Meertens-Instituut niet mogelijk het daar aanwezige dialectmateriaal betreffende „schaar” (A 14, 14), „naald” (A 14, 19), „speld” (A 14, 19), „tornen” (A 39, 6a), „tornmesje” (A 39, 6b), „torn, losse draad” (A 39, 6c), „scheur (in kledingstuk)” (A 39, 6c), „spinnewiel” (A 43, 6a), „drijf wiel van het spinnewiel” (A 43, 6b) en „knippatroon” (A 44, 8a en 8b) over te nemen.

Bij de toelichting van het lemma-opschrift is vaak gebruik gemaakt van bronnen in de toelichting zoals men die vindt in aflevering 4 van deel II van het *Woordenboek van de Brabantse Dialecten* („terminologie betreffende textiel”). Niet alle daar genoemde bronnen zijn echter voor WLD II.7 van belang. Wil men meer of andere informatie, dan zij men verwezen naar het bronnenmateriaal en de toelichtingen van WBD II.4. Om de vergelijking van beide afleveringen te vergemakkelijken zijn in WLD II.7 de lemma-opschriften zoveel mogelijk gelijk gemaakt aan die van WBD II.4.

Voor een overzicht van de in het lemma als monografisch materiaal verantwoorde bronnen zie men de INLEIDING op het WLD. Nieuw bronnenmateriaal en nieuwe geraadpleegde literatuur met het oog op aflevering WLD II.7 betreffende de beroepen kleermaker, naaister, handspinner, handwever, touwslager en mutsenmaakster zijn:

- Bruegel, A van, *Brabantse mutsen uit grootmoeders tijd, Bijdragen tot de studie van het Brabants Heem, dl. XIV*, uitg. Stg Brabants Heem 1975.
- Bonthond, J.T., *Woordenboek voor den Manufacturier, stofnamen en vakuitdrukkingen*, Groningen-Batavia 1943 (2).
- Brouwers, A.P.J., *De vlasserij in het Nederlands van de eerste helft der twintigste eeuw*, diss. Nijmegen 1957.
- Burgers, R.A., *100 Jaar G. en H. Salomonson*, diss. Leiden 1954.
- Crompvoets, H., m.m.v. J. van Schijndel, *Mééls Woordeboek*, Meijel 1991.
- Dale, Van, *Groot Woordenboek der Nederlandse Taal*, Utrecht-Antwerpen, 1984 (11).
- Devos, M. [e.a.], *Woordenboek van de Vlaamse Dialecten, Deel II, afl.3 (handspinner en touwslager)*, Tongeren 1982.
- Dieten, J.M. van, *Vragenlijst voor het onderzoek naar de kleermakersvaktaal*, scriptie Nijmegen 1967 (ongepubliceerd). Deze scriptie bevat woordmateriaal uit L 270 (Tegelen) en Q 112 (Kunrade).
- Dijkmeijer, E., *Textielwarenkennis*, Commissie voor de vakopleiding in de textielhandel, Amsterdam z.j.
- Gerritse, J.P.J., *Het kleermaken; handleiding voor het onderwijs in het kleermaken op school en werkplaats, dl. 1*, Doetinchem z.j.
- Ginneken, J. van, m.m.v. W. Kea, *Handboek der Nederlandsche taal dl. II: De sociologische structuur* (pag. 360-371: De spinners- en weverstaal), Nijmegen 1914.
- Goossens, J., *Pseudo-Lautverschiebung im niederländischen Sprachraum*. In: *Niederdeutsches Jahrbuch*, jrg. 91 (1968), pag. 7-41.
- Grothe, D., *Mechanische Technologie, ten dienste van het middelbaar onderwijs, een leerboek voor fabrikanten en industriëlen, een leesboek voor beschaafden*, Groningen 1871 (2).
- Iersel, M. van, *De touwslager. Vlugschrift van de heemkundige studiekring „De Kleine Meijerij”, 13* (1959), nr. 1, pag 3-6.
- Jamar, H., *De touwslagerij; Jaarboek VII* (1954), Nationale Commissie voor Folklore, Vlaamse afdeling, Documentaire folkloristische films (pag. 51-70), pag. 52-58.

## II.7

- Meima, H., *Heren- en jongensbovenkleding*, Amsterdam 1951 (geciteerd als Meima I).
- Meima, H., *Bedrijfskleding*, Amsterdam 1951 (geciteerd als Meima II).
- Moor, W.A.M. de, *Een inleidend onderzoek naar de terminologie en begrippen van de linnendamastweverij met de hand*, doct. scriptie Nijmegen 1960 (ongepubliceerd).
- Morand, A., *De grote handwerkenencyclopedie, alles over naaien, breiden, haken, borduren en tapisserie*, 1972 (6).
- Papenhuyzen, G., *Damescoupe „nationaal”, leerboek van de Nederlandse School voor Coupeurs en Coupeuses, „De kleder-industrie N.V.”*, Doetinchem 1948 (4) (geciteerd als Papenhuyzen I).
- Papenhuyzen, G., *Herencoupe „Nationaal”, volledige handleiding voor de moderne coupe voor herenkleding en de bewerking*, Doetinchem 1948(4) (geciteerd als Papenhuyzen II).
- Papenhuyzen, G., *De jonge kleermaker, handleiding ten dienste van hen die zich in het kleermakersvak willen bekwamen, van het vakonderwijs, technische verenigingen, vakopleiding, enz.*, Doetinchem, z.j. (geciteerd als Papenhuyzen III).
- Prat, D. de, *Aide-Mémoire de l'industrie textile*, Paris-Liège, 1928 (3).
- Reader's Digest, *Het Beste Naaiboek*, Amsterdam-Brussel z.j. (geciteerd als Het Beste Naaiboek).
- Schmitz, W., Hee sett op gen katto. Ein Beitrag zum Wortschatz der Eupener Weber. In: *Geschichtliches Eupen, Band 1*, Eupen 1967, pag. 82-86.
- Ven, M. van de, *De vaktaal van de Gemertse handwever*, kand. scriptie Nijmegen 1961 (ongepubliceerd).
- Vos, P. en H. van Lieshout, *Woordenboek van de Brabantse Dialecten, deel II, afl. 4 (Textiel)*, Assen-Maastricht 1988.
- Wasser, B.A.J., *Terminologie van de Winterswijkse wevers*, doct. scriptie Nijmegen 1960 (ongepubliceerd).
- Weijnen, M., *Naaisterterminologie en kledingbenamingen*, kand. scriptie Nijmegen 1962 (ongepubliceerd). Hierin vindt men materiaal uit L 271 (Venlo) en Q 95 (Maastricht) (geciteerd als MW).
- Weyns, J. *Volkshuisraad in Vlaanderen, naam, vorm, geschiedenis, gebruik en volkskundig belang der huiselijke voorwerpen in het Vlaamse land van de Middeleeuwen tot de eerste Wereldoorlog*, uitg. in eigen beheer, Beerzel 1974.

### LIJST VAN ZEGSLIEDEN EN MEDEWERKERS BETREFFENDE DE TERMINOLOGIE VAN DE KLEERMAKER, NAAISTER, HANDSPINNER, HANDWEVER, TOUWSLAGER EN MUTSENMAAKSTER

De dank van de auteurs gaat uit naar alle medewerk(st)ers aan de vragenlijsten die vanuit de NCDN over voornoemde beroepen werden verstuurd.

Betreffende vragenlijst N 59 (kleermaker):

As	L 417	F. Bergers, H. Nelissen, J. Hubrechts
Bilzen	Q 83	P. Slechten, R. Martens, L. Wirix, H. Timmermans

Bleijerheide	Q 121c	C. Crombach, dhr. Horsch
Born	L 428	H. Schwillens, G. Spee
Diepenbeek	Q 71	W. Billen, B. Smets
Doenrade	Q 27	J.H. Smeets
Echt	L 381	A. van Kempen, W. Vrancken
Eijsden	Q 198	M. Huijnen, P. Wolfs, Stg. Eijsdens Verleden dr. Janssen, R. Schepers
Eisden	Q 7	B. Paulissen-Willen
Geleen	Q 21	J. Melotte
Genk	Q 3	J. Huynen
's-Gravenvoeren	Q 200	M. Linssen, J. Brouns
Herten	L 330	J. Smeyers, G. Noppen
Horpmaal	Q 165	A. Lijnen
Houthalen	L 414	W. Kunzeler, G. Kunzeler
Horst	L 246	F. Knoren
Kunrade	Q 112c	M. Vincken, L. Jeurissen
Lanaken	Q 88	mevr. Sturmans-Vrouenraets, mevr. Van de Wall
Lutterade	Q 16	H.A. Loontjens, Th.L. Loontjens
Maastricht	Q 95	P. Urlings, H. Dolmans, J. Grote- claes
Meerssen	Q 99	J. Bosmans, M. Bloemen
Meeuwen	L 364	M. Reinders, H. Cromptvoets
Meijel	L 265	J. Keufgens
Montzen	Q 253	Don. Sniijders, M. Lipkens
Neeroeteren	L 368	J.A. Herings
Nieuwstadt	L 433	J. Slenter, mevr. Dekkers
Noorbeek	Q 197	K. Martens
Opglabbeek	L 416	H. Delahaye, J. Bos
Ransdaal	Q 111*	P.H. Schoeber
Reuver	L 299	M.J.A. Houben
Schinnen	Q 32	I. Dekoning, C.L. Durwael
Schulen	P 52	G.J. Wijnands
Stein	Q 15	G. Ewals
Tegelen	L 270	J. Helsen
Venlo	L 271	D. Vandebeeck, R. Broekmans, M. Lemmens, L. Beerten
Zolder	K 361	

Betreffende vragenlijst N 62 (naaister):

Achel	L 282	R. Winters, M. Smolders-Bloemen
Bilzen	Q 83	P. Slechten, M. Nijssen, A. Nijssen
Bleijerheide	Q 121c	C.J. Crombach, M.J. Crombach
Bocholtz	Q 211	A. Brausch-Martens
Boorseme	Q 11	J. Leenders
Diepenbeek	Q 71	W. Billen, E. Gilissen
Doenrade	Q 27	J. Smeets, C. Smeets-Dortants

## II.7

Eigenbilzen	Q 86
Eisden	Q 7
Grevenbicht	L 425
Heerlen	Q 113
Herderen	Q 174
Hoepertingen	P 188
Houthalen	L 414
Jeuk	P 219
Kesseleik	L 298a
Loksbergen	P 47
Lutterade	Q 16
Maasmechelen	Q 9
Meijel	L 265
Munsterbilzen	Q 82
Neerpelt	L 312
Nieuwstadt	L 433
Noorbeek	Q 197
Oostham	K 315
Opglabbeek	L 416
Ottersum	L 163
Reuver	L 299
Rothem	Q 99*
Schimmert	Q 98
Sint-Martens-Voeren	Q 247
Tessenderlo	K 353
Tongeren	Q 162
Valkenburg	Q 101
Weert	L 289
Wellen	Q 78

L. Broux, K. Broux  
 F. Vanloffeld, C. Emael, P. Ramakers  
 R. Pernot  
 J. Janssen, L. Quadvlieg-van de Broek  
 M. Reynders  
 Chr. Gos, mevr. Fourier  
 Alf. Lijnen, P. Diliën  
 J. Schalenborgh  
 A. Keulers-Killaars, W. Killaars, M. Op 't Roodt  
 L. Vandingenen, J. Jacobs  
 Th. Sturmans-Vrouenraets  
 J. Gilissen, C. Wevers, P. Kersten  
 G. Gielen, W. Weerts  
 mevr. Bijmens-Fransen, F. Broux  
 J. Berben-Clercx, M. Simons, N. Schouteden  
 J.A. Herings  
 J. Slenter, mevr. Slenter  
 R. Belemans, B. Ceunen-Luyten  
 mevr. Maesen, mevr. Wevers  
 A. Akkers, gez. Van Swaemen  
 G. Niesen-Nabben  
 H. Dolmans, P. Urlings, mevr. Van Neer-Mullenders  
 G. Kerckhoffs  
 E. Naelaerts, G. Janssen  
 J. van Thienen, A. Volders  
 L. Severijns, A. Jammaers-Bovie  
 Veldeke-kring Valkenburg  
 P. Adriaens, dames Houben  
 Chr. Maes, Th. Maes, M. Meekers

### Betreffende vragenlijst N 34 (handspinner):

Alken	P 120
Bleijerheide	Q 121c
Blerick	L 269
Boekend	L 269b
Ell	L 320a
Geulle	Q 18
Guttecoven	L 429
Helden	L 291
Hoensbroek	Q 39
Jeuk	P 219

M.R. Smets, R. Neven  
 C. Crombach, M. Hoofs  
 J. Verhoeckx  
 J. Gubbels, mevr. Vaessen-Janssen  
 J.Chr. Driessen  
 F.H. Kengen  
 J. Schmeits  
 G. Engels, G. Verschaeren, P. Verber, M. Hendrix  
 M. Stijfs, mevr. Stijfs-Olfen  
 G. Schalenborgh, U. Gillard

Klimmen	Q 111	E. Brouwers, mevr. Kickken
Leuken	L 289b	J. Brunnenberg
Leveroy	L 292a	H. Vossen, mevr. Vossen-Deckers
Maastricht	Q 95	G. Kamps
Mechelen	Q 204a	W. Heuts
Meerssen	Q 99	H. Dolmans, mevr. Dieren-Simens
Meijel	L 265	G. Gielen, M. Engels
Montfort	L 382	G. Maessen
Neeritter	L 321a	C. van der Veen-Kwaspen, H. Steyvers, L. Steyvers
Neeroeteren	L 368	G. Braekers
Noorbeek	Q 197	J. Slenter
Ophoven	L 371	D. Timmermans
Ottersum	L 163	A. Akkers, mevr. Kamps-Stoffelen
Panningen	L 290	J. Claessen, G. Reuls
Posterholt	L 387	H. Schoenmakers
Reuver	L 299	R. Rovers
Schimmert	Q 98	G. Kerckhoffs, mevr. Jennen-Gemeni
Sevenum	L 266	J. Rögels
Stevoort	P 58	N. Martens, L. Hermans
Susteren	L 432	H. Schwillens, mevr. Schrans
Tegelen	L 270	J.H. Houx
Tessengerlo	K 353	L. Mariën, L. Rutten
Tungelroy	L 318b	S. Kiggen, G. Kiggen
Ulestraten	Q 97	C. Eggen, J. Stultiëns, A. Urlings-Raeven, mevr. Graat-Eggen
Venlo	L 271	J. Scheepers, K. Haanen
Waubach	Q 117a	H.M. Goossens, mevr. Knob-Haan
Weert	L 289	J.H. Adriaens, P. Adriaens
Zutendaal	Q 5	J. Geussens, J. Schreurs, J. Weytjens, H. Lambie

Betreffende vragenlijst N 39 (handwever):

Elsloo	Q 17	M. Voncken
Eupen	Q 284	L. Hermans, M. Fritsch, H. Thess
Heerlen	Q 113	dhr. Kengen
Posterholt	L 387	W.J. Roncken
Stramproy	L 318	M. Steijvers
Venlo	L 271	M. Peeters

## II.7

Betreffende vragenlijst N 48 (touwslager):

Beringe	L 265c	P. Vos, P.J. Verber
Loksbergen	P 47	L. Vandingenen

Betreffende vragenlijst N 61 (mutsenmaakster):

Meijel	L 265	G. Gielen, M. Kupers
Sevenum	L 266	N. van de Goor-van Enckevort.

## VERANTWOORDING ILLUSTRATIEMATERIAAL

Wat betreft de illustraties van WLD II.7 is er voornamelijk geput uit het materiaal van WBD II.4, afgezien van de woordkaarten. De opgenomen tekeningen zijn in 1988 vervaardigd door dhr. B. Fekkes van de Tekenkamer van de Audiovisuele Dienst van de Katholieke Universiteit te Nijmegen. De foto's c.q. afbeeldingen nummers 66, 73, 74, 75, 77, 79 en 80 zijn afkomstig van het Belgisch Openluchtmuseum Bokrijk te Genk, de nummers 55, 56 en 57 van het Textielmuseum te Tilburg en van afbeelding 73 is de tekening afkomstig uit het archief van het *Woordenboek van de Vlaamse Dialecten*.

## ALFABETISCH REGISTER EN WOORDKAARTEN

Bij de totstandkoming van de definitieve versie van aflevering WLD II.7 heeft drs. J. van Schijndel een belangrijk aandeel gehad. Hij zette de op fiches uitgewerkte lemma's op diskette en trad zo nodig corrigerend op in de tekst. Daarnaast stelde hij het alfabetisch register samen. Tevens droeg hij zorg voor de realisering van de woordkaarten met gebruikmaking van apparatuur van het Universitair Centrum voor Informatievoorziening (UCI, voorheen Universitair Rekencentrum) te Nijmegen.

## FINANCIËLE STEUN EN BEGELEIDING

Aflevering WLD II.7 kon tot stand komen doordat de provincie Nederlands Limburg de arbeidsplaatsen van dr. H. Cromptvoets en drs. H. van de Wijngaard bekostigde. Een subsidie voor de drukkosten verstrekke de Nederlandse Organisatie voor Wetenschappelijk Onderzoek (NWO).

De werkzaamheden stonden onder toezicht van de Begeleidingscommissie WLD, die wordt gevormd door mr. J.G. Smeets, voorzitter, en de leden dr. J. Cajot, prof.dr. J. Jansen, prof.dr. J. Goossens, prof.dr. A. Hagen, dhr. F. Walraven en prof.dr. A. Weijnen. De wetenschappelijke projectleiding was in handen van prof.dr. J. Goossens en prof.dr. A. Hagen. Het werk werd uitgevoerd aan de Nijmeegse Centrale voor Dialect- en Naamkunde van de Katholieke Universiteit Nijmegen.

mei 1992

dr. H. Cromptvoets  
drs. H. van de Wijngaard



---

**VAKTERMINOLOGIE IN VERBAND MET TEXTIELBEWER-  
KENDE EN -VERWERKENDE BEROEPEN**

Terminologie van de kleermaker, naaister, handspinner,  
handwever, touwslager en mutsenmaakster



TEXTIELBEWERKENDE EN  
-VERWERKENDE BEROEPEN

Bij lemmata voorzien van een \* is een kaart opgenomen.

KLEERMAKER EN NAAISTER	1	bukskin	8
		changeant	8
<b>Algemeen</b>	1	cheviot	8
		crêpe	8
		crêpe de chine	8
		crêpe georgette	8
<i>Benamingen voor kleermaker, naaister, het bedrijf e.d.</i>	1	damast	9
naaien *	1	diemit	9
kleermaker *	2	diolen	9
kleermaker (smaadnamen, bijnamen)	3	duffel	9
naaister *	3	flanel	9
huiskleermaker, thuiswerker	4	flanel voor (werk)hemden	9
huisnaaister	4	fluweel, velours	9
kleermakersvak	4	gaas	10
kleermakersbedrijf	4	gabardine	10
op karwei gaan	5	haarvilt	10
maakloon	5	jeans	10
kleinwerk	5	jersey	10
kleinwerker	5	jute	10
kleinwerken	5	kamgaren stof	10
grootwerk	5	katoen	10
grootwerker	5	keper	11
grootwerken	5	kunstzijde	11
zwartwerk	5	laken	11
zwartwerker	6	lamswol	11
zwartwerken	6	linnen, linnengoed *	11
vestenmaker	6	loden	12
broekenmaker	6	luster	12
dameskleermaker	6	matting	12
bontwerker	6	merinos	12
coupeur	6	mohair	12
fijnnaaister	6	moiré	12
pompier	7	molton	12
naaiwerk	7	mousseline	13
leren naaien	7	mul	13
naailes	7	natuurzijde	13
		neteldoek	13
		nylon	13
<i>Benamingen voor stoffen en kunststoffen</i>	7	ongebleekte baalkatoen	13
acryl	7	peau de pêche	13
alpaca	7	perkal	13
angorawol	7	pilo	13
astrakan	7	piqué	13
baai	7	pluche	13
badstof	8	pocketing	14
batist	8	popeline	14
bedfort	8	ratiné	14
bevertien	8	ribfluweel, (koord-)manchester	14
bombazijn	8	rips	14
bouclé	8	ripszijde	14

## II.7

saai	14	<b>Materialen</b>	20
satijn	14		
satinet	14		
serge	14	<i>Voering, (sier)band, lint, elastiek enz.</i>	20
shantoeng	14	binnervoering	20
shetland	15	paardehaar, kameelhaar	20
stof	15	zakkenvoering	21
taf	15	pasband	21
tarlatan	15	boordband	21
tergal	15	biaisband	21
terlenka	15	stootband	21
tieretein	15	passement	22
trevira	15	band, lint	22
tricot	15	franje	22
tricotine	15	elastiek	22
tule	15		
turks leer	15	<i>Draad, garen, klosje enz.</i>	23
tweed	16	draad *	23
velvet	16	garen	24
vilt	16	streng *	24
voile	16	naaidraad	25
whipcord	16	rijgdraad	25
wol	16	naaigaren	25
zijde	16	handgaren	26
		machinegaren	26
<i>Stofbenamingen naar gebruik</i>	16	rijggaren	26
beddetijkstof	16	stikgaren	26
schortenbont	16	knopengaren	26
voering(stof)	17	naaizijde	26
		handzijde	27
<i>Kantbenamingen</i>	17	machinezijde	27
kant	17	stikzijde	27
brusselse kant	17	knoopsgatenzijde	27
brugse kant	17	paskoord -afb. 1-	27
engelse kant	17	garenklosje, garenpijpe	28
valencienneskant	17		
garenkant	17	<i>Knopen en andere sluitingen</i>	28
feston	18	haken en ogen	28
lamé	18	drukknop	29
entre-deux	18	gesp	29
		ritssluiting	29
<i>Aanzicht en kleur van stoffen</i>	18		
zelfkant	18	<i>Versieringen</i>	29
vleug	18	git	29
met de vleug mee	18	paillette	29
tegen de vleug	18		
<i>Patroon en motief bij stoffen</i>	18	<b>Gereedschap</b>	30
patroon, dessin *	18		
soorten patronen of dessins	19	<i>Werktafel, opberg- en ophangmogelijkheden</i>	30
van een bepaald patroon voorzien	20	kleermakerstafel	30
		lade in de kleermakerstafel	30
<i>Staal en stuk stof van bepaalde lengte</i>	20	garenkistje	30
staal, monster	20	kleerhanger	30
lap stof	20		

<i>Meet- en tekengereedschap</i>	30	spiritusijzer	43
meetlint -afb. 2-	30	stoomstrijkijzer	43
driehoek -afb. 3-	31	treeft -afb. 18-	43
kromme lat -afb. 4-	31	perskachel	43
kopieerwielkje -afb. 5-	31	perskom	43
kleermakerskrijt -afb. 6, 7-	31	perskussen -afb. 19-	44
		handkussen	44
		schouderkussen	44
<i>Scharen</i>	32	perswant	44
<b>schaar</b> -afb. 8-	32	persspons	45
kleermakersschaar	33	perslap, strijklap	45
		kleermakersborstel -afb. 20-	45
<i>Naalden, spelden, priem en toebehoren</i>	33		
naald	33	<i>Gereedschap voor het maken van knoopsgaten</i>	45
oog van de naald	34		
punt van de naald	34	knoopsgatenschaar -afb. 21-	45
machinenaald	34	knoopsgatenbeitel	46
rijgnaald -afb. 9-	34	beitelblok	46
borduurnaald	35	gaatjestang	46
kralennaald	35	knoopsgatentang -afb. 22-	46
stopnaald	35		
maasnaald	35		
paskoordnaald -afb. 10-	35	<b>Bewerkingen en onderdelen van producten in bewerking</b>	47
speld *	35		
speldenkussen -afb. 11-	36	<i>Algemeen</i>	47
veiligheidsspeld	37		
naaldenkoker	37	sprong	47
naaldendoos	37	mislukt	47
naairing -afb. 12-	37	wanproduct	47
vingerhoed -afb. 13-	38		
priem -afb. 14-	38		
		<i>Maat nemen</i>	47
<i>Naaimachine</i>	38		
naaimachine	38	aanmeten -afb. 23-	47
trapnaaimachine	39	wijdte	49
handnaaimachine	39	breedte	49
stikmachine	39	hoogte	49
knoopsgatenmachine	39	rughoogte -afb. 24-	49
zigzagmachine	39	lengte	49
		mouwlengte -afb. 25-	49
		bovenwijdte -afb. 26-	49
		taillewijdte -afb. 27-	50
<i>Pasgereedschap</i>	39	heupwijdte, zitwijdte	52
paspop	39	buikvoorsprong -afb. 28-	54
passpiegel	40	tussenbeenlengte (bij broeken) -afb. 29-	54
<i>Pers- en strijkgereedschap</i>	40	<i>Patroontekenen, knippen en snijden, suçons (coupennaad, figuurnaad)</i>	54
perstafel, strijktafel	40		
persplank, strijkplank	40	patroontekenen	54
persbok	40	knippatroon	54
broekenplank -afb. 15-	40	grondpatroon	54
mouwplank -afb. 16-	41	pasmodel	54
kragenblok	41	vergaartekens	56
persijzer -afb. 17-	41	snit	56
houtschoolstrijkijzer	41	knippen, snijden	56
elektrisch strijkijzer	42	verknippen, versnijden	56
boutijzer	42	halsgat	56
gasijzer	43	armsgatuitsnijding	57

## II.7

armkogel	57	overhandse steek -afb. 40-	70
naad	57	zigzagsteek	70
coupenaad, figuurnaad	57		
suçon, suçonnaad	57	<i>Siernaaien, naaien ter afwerking</i>	71
onderarmsuçon	57	festonneersteek -afb. 41-	71
taillesuçon	57	festonneren	71
buiksuçon	58	knoopsgatensteek -afb. 42-	71
halssuçon	58	kettingsteek	71
borstsuçon	58		
rugsuçon	58	<i>Onzichtbaar naaien (schuilnaaien)</i>	72
heupsuçon	58	onzichtbaar naaien	72
broeksuçon	58	blinde steek	72
		blinde naad	72
<i>Wijze van naaien, naaisteken en naden</i>	58	uiteren -afb. 43-	72
vademen	58	stoppen	72
stropen, gezegd van de draad	59	aannaaien -afb. 44-	72
kleermakerszit -afb. 30-	60		
op de knie naaien	60	<i>Plooien, rimpelen (inclusief geplooide versierselen)</i>	72
in de lucht naaien	60	plooien	72
naaien met te lange draad	61	plooi -afb. 45-	73
luie of slordige naaister of kleermaker	61	strepen	73
spelden	61	rimpelen, fronsen -afb. 46-	73
		plisseren	74
<i>Hulpnaaien</i>	61	plissé	74
doorslaan	61	smokken	74
doorslagsteek	61	oppoffen	74
uithalen van de doorslagsteken	62	ruche -afb. 47-	74
rijgen *	62	jabot	75
rijgsteek -afb. 31-	63	volant -afb. 48-	75
		<i>Slordig, verkeerd naaien</i>	75
<i>Het eigenlijke naaien</i>	64	slordig, verkeerd naaien	75
stikken	64	slordig, slecht naaiwerk	75
stiksteek -afb. 32-	64	mislukte steek	75
overstikken	64	losse naad	75
breed stikken	64	ontnaaid	75
kort stikken	64		
pijpesteel stikken	64	<i>Passen</i>	75
pijpesteeltje	65	pasklaar	75
spinnetje, driehoekige trems	65	passen	76
spinnetje maken	65	pas	76
doorgestikte naad	65	eerste pas	76
stolpen	65	tweede pas	76
doorputten	65	goed passen	76
pikeren -afb. 33-	65	aftekenen met krijt	76
aanslaan -afb. 34-	66		
strossen -afb. 35-	66	<i>Persen</i>	77
kruissteek -afb. 36-	67	persen	77
zomen	68	de hittegraad vaststellen	77
zoomsteek -afb. 37-	68	voorkrimpen	77
zoom -afb. 38-	68	openpersen	77
de zoom aftekenen	69	inzepen	77
de zoom afspelden	69	afglanzen	77
overzomen	69		
tegenzomen, tegennaaien	69		
flanelsteek -afb. 39-	69		
overhandsen, omslingeren	69		
overhands	70		

valse glans	78	okselstuk	85
dresseren	78	mouwvoering aannaaien	85
teruglopen	78	mouwomslag, manchet	86
afpersen	78		
<i>Het binnenwerk (van het colbert) maken</i>	78	<i>Onderdelen (inclusief naden, splitten, enz.) van diverse kledingstukken</i>	86
bijsnijden	78	hals	86
kunstmatige borstwelving	78	boord	86
de borst in het linnen trekken	78	voorpand	86
borst inwerken	79	naadloze (midden)rug	86
binnenvoering innaaien	79	rugvoeringplooi	86
plastron	79	haaksplit	87
plak	79	rugsplit	87
de binnenvulling vastnaaien	79	roksplit	87
bijwerken van het paardehaar	80	rugband	87
schoudevulling *	80	trekkers	87
afdünnen	81	platstuk	87
wegsnijden	81	jukstuk	87
		schouderstuk	87
<i>Het beleg aanbrengen</i>	81	schoudernaad	87
beleg	81	spie	88
beleg opzetten	81	schoot	88
aangesneden beleg	81	slip	88
<b>Onderdelen van in bewerking zijnde kledingstukken</b>	82	<b>Bijzondere verrichtingen</b>	88
		<i>Algemeen</i>	88
<i>Algemeen</i>	82	een bochel inwerken	88
geer	82	buikbroek	88
geren	82		
omslag	82	<i>Afwerken</i>	89
		voeren	89
<i>Kraag van colbert of japon</i>	82	omboorden	89
kraag	82		
staande kraag	83	<i>Knoopsgaten of nestelgaten maken en knopen aanzetten</i>	89
bovenkraag	83	knoop	89
onderkraag	83	knoopsgat	89
breuklijn	83	knoopsgat inknippen, insnijden	90
staander	83	een draad om het knoopsgat naaien	90
legger	83	loos knoopsgat	90
spiegel	83	nestelgaatje (bij knoopsgat)	90
kraagpunt	83	op een steeltje zetten	90
revers	83	tegenknoop	91
ophanger	84		
		<b>Vermaken, corrigeren van fouten, verstellen enz.</b>	91
<i>Mouw, mouwsoorten, mouwonderdelen</i>	84	pompen, vermaken	91
mouw	84	pomp	91
pofmouw	84	balans in het stuk brengen	91
raglanmouw	84	te wijd	91
mouwkop	84	te wijde mouw	91
ondermouw -afb. 49-	84	lubberen	91
sousbras	85	te eng	91
mouwsplitje	85		
vals splitje	85		

## II.7

te strakke mouw	92	haspel -afb. 53-	102
trekken	92	twijnen	103
niet glad hangen	92	tweedraads	103
niet glad	92	driedraads	103
niet gladzittende zak	92	haspelen	103
blazen	92	strengen	103
straling	92	strenghout	103
ongelijk, gezegd van een zoom	92		
ongelijke zoom	92		
ongelijk hangen	93	<b>HANDWEVER</b>	103
valse plooi	93		
tornen	93	<b>Algemeen</b>	103
uitleggen	93	handwever	103
innemen	93	fabriekswever	103
opnaaisel	94	wever (bijnaam)	103
keren	94	weefkamer	103
verstellen	94	weverij	104
scheur	95	tamboer	104
winkelhaak	95	voorschoot	104
gat	95	stoffeerder	104
slijtplek	95	wevershulp	104
slijtsel	95	schrobmachine	104
versleten	95	weven	104
rafel	95	handweven	104
rafelen	95	fabrieksweven	104
		thuisweven	104
<b>HANDSPINNER</b>	96	getouw stellen	104
		getouwsteller	104
<b>Het spinnewiel en de onderdelen ervan</b>	96		
spinnewiel * -afb. 50-	96	<b>Het weefgetouw</b>	104
onderstel	97		
trede	98	<i>Soorten getouwen</i>	104
snaar	98	handweefgetouw * -afb. 54, 55-	104
koppelstang	98	machinaal weefgetouw -afb. 56-	105
arm	98	lijnwaadgetouw	105
spinrokkengat	98	jacquardgetouw -afb. 57-	105
spinrokken	98		
drijf wiel	99	<i>Grote onderdelen van het handweefgetouw</i>	105
wielgaffel	99	zijden	105
as van het drijf wiel	99	galg	107
naaf van het drijf wiel	99	scheien	107
spaken van het drijf wiel	99	spanplank	107
stelknop	99	kamhout	107
ligger -afb. 51-	99	(hang)ladebalk	107
nonnen	99	zitplank	107
vleugel -afb. 52-	100	strijkboom	107
klos	101	kettingboom	108
haken	101	boomgleuf	108
trendel	101	deunstok	108
spil	101	borstboom	108
		doekboom	108
<b>Spinnen, twijnen en haspelen</b>	101		
spinnen	101	<i>Kleine onderdelen van het handweefge-</i>	
fijn spinnen	102	<i>touw</i>	108
grof spinnen	102	weefkam, weefraam -afb. 58-	108
onregelmatig spinnen	102		
onregelmatig gesponnen draad	102		



kamlatten	108	vitsroede	115
wel	108	vitskoord	115
paleiriemen	108	einde van de ketting	115
hevels	108	effenaar -afb. 62-	115
hevelogen	108	deksel van de effenaar	115
springhouten	108	kettingboomdraaier	115
trede	109	kettinghouder	115
tredeblok	109	boomstok	115
schemelskuil	109	hoofd	115
kamtouwen -afb. 59-	109	afkalven	115
kamslager	110	te plat bomen	116
weeflade -afb. 60-	110	te slap bomen	116
handlade	110	boomschijven	116
snellade	110	smet	116
rietkam	110	smetten	117
rietstaaf	110	kruisroeden	117
rietgroef	111	touwen aan de kruisroeden	117
ladebak	111		
jager	112		
leertje van de jager	112	<i>De schering op het getouw spannen</i>	117
zweepen	112	de weefkam inhangen	117
trekklos	112	de weefkam/weeflade hoger hangen	117
		de weefkam/weeflade lager hangen	117
<i>Weefspoel</i>	112	drom	117
weefspoel	112	onregelmatigheid aan een draad	117
handspoel	112	lenggaren	117
snelspoel	112	aandraaien	117
met de snelspoel weven	112	aandraaiplank	117
spoelriem	112	de kam vastzetten	117
spoelgaatjes	112	aanweven	117
spoelrollen	112	inrijgen van weef- of rietkam	118
spoelbek	112	inrijghaak	118
opsteken van spoelpijpen	112	rietmes	118
		riet van zes	118
		riet van zes en een halve	118
		riet van zeven	118
<b>Bewerkingen</b>	113	riet van zeven en een halve	118
		riet van negen	118
<i>Scheren</i>	113	sprong (van de ketting)	118
scheren -afb. 61-	113	bovensprong	118
ketting	113	ondersprong	118
kettingdraad	114	een roede inslaan	118
streng	114	aanrijgkoorden	118
scheerklossen	114	aanrijgstok	118
spoelen	114		
spoeler	114	<i>Vorbewerking van de ketting</i>	118
spoelster	114	sterken	118
scheerrek	114	sterkpad	119
kruisrek	114	uitschuivers	119
gang	114	sterkbak	119
scheerraam	114	sterkborstel	119
een kruis inlezen	114	droogwaaier	119
kruispen	114	waaier	119
de ketting van het scheerraam halen	114	vetten	119
onderband	115	vet	119
		platroede	119
<i>Bomen</i>	115		
bomen	115		

## II.7

<i>Inslag en inslag aanbrengen</i>	119	platbinding -afb. 64-	123
inslag	119	keperbinding	123
garennummer	119	bovenwerk	124
spoelpijp	119	onderwerk	124
pijpspoel -afb. 63-	119	stuk	124
drijfriem	120	halflijnen	124
spil	120		
kroon	120	<b>TOUWSLAGER</b>	124
de sprong opentreden	120		
sprong wisselen	120	<b>Algemeen</b>	124
eruit vliegen, gezegd van de weefspoel	121	touwslager	124
inschieten (van de weefspoel/inslag)	121	spinner	124
schot	121	draaijongen	125
aanslaan	121	haspel -afb. 65, 66-	125
katoen inslaan	121	ophaspelen	125
afsteken van de kettingboom/doekboom	121	touwslagerij	125
opdeunen	121	hekelplek	125
regulateur	121	plaats voor gereedschap	125
tempel	121	vlas	125
de tempel opzetten	121	hennep *	125
tempelen	121	vlasvezel	126
schoten tellen	121	baal	126
inweven	121	ongehelde bundel vlas	126
		gehelde bundel vlas	127
<i>Weeffouten</i>	121		
dradenbreuk	121	<b>Bewerkingen en gereedschap</b>	127
platraad	121		
lus in weefsel	122	<i>Verwijderen van de houtdelen</i>	127
losse plek	122	braken	127
overschot	122	braak -afb. 67-	127
pokkel	122	zingelen -afb. 68-	127
uitrafelen	122	zingelbord -afb. 69-	127
inlengen van een nieuwe draad	122	zingelmes	127
weversknoop	122	scheven	127
<i>Nabewerkingen</i>	122		
van het getouw halen	122	<i>Bewerking van de vezels</i>	127
ruggen	122	hekel -afb. 70-	127
vollen	122	grove hekel	128
bleken	122	fijne hekel	129
apprêteren	122	hekelen	129
koken	122	nahekelen	129
scheren	123	hekeltafel	129
stoppen	123	werk	129
dampen	123		
pluizen	123	<i>Spinwerktuigen en onderdelen</i>	129
<b>Produkten</b>	123	spinhaspel -afb. 71-	129
weefsel	123	spinhaspelbok	129
fijn weefsel	123	handspil	129
zwaar weefsel	123	hoofd (van het touwslagerswiel)	130
stuk afgesneden weefsel	123	spinklos -afb. 72-	130
patroon	123	snaarrad	130
zelfkant	123	staak van het touwslagerswiel -afb. 73-	130
grijs weefsel	123	spie (voor het hoofd)	130
geruit weefsel	123	krukarm	130
gestreept weefsel	123		

<i>Spinnen</i>	131	<b>Produkten</b>	138
bussel spinmateriaal	131	draad	138
vastpakken (van een bussel spinmateriaal)	131	fijn garen	138
aanvoeren (van spinmateriaal)	131	op maat twijnen	138
lus aan de spindraad	131	streng -afb. 81, 82-	138
spinnen -afb. 74, 75-	131	tweedraadstouw	138
slag	131	driedraadstouw	138
slordig spinnen	131	teugel	139
verdikking in het spingaren	131	driestreng	139
splijten van het spingaren	131	vlastouw	139
vastzetten van het spingaren	131	dun touw	139
rest van hennepvezels	131	boeren- en visserstouw	139
het garen oprollen	132	dubbelgeslagen	139
		verdraaiing in het touw	139
<i>Touwslaan</i>	132	ineenslaan	139
touwslaan -afb. 76, 77-	132	ruig, gezegd van touw	139
scheren	132		
inlopen	132	<b>MUTSENMAAKSTER</b>	139
op pas maken	135		
strengen controleren	135	<b>Algemeen</b>	139
		mutsenmaakster	139
<i>Draaitoestellen en slede</i>	135	mutsenplooster	139
draaihaak	135	zondagsmuts	139
draaitoestel	135	toer	140
hakenbord -afb. 78, 79-	135	daagse muts	140
plank van het hakenbord	136	rouwmuts	140
tandrad	136	kapothoedje	140
touwslagersslede -afb. 80-	136	ondermutsje	140
lameroen	137	opmaken	140
<i>In elkaar draaien van de strengen</i>	137	<b>Materiaal en versieringsbenodigdheden</b>	140
draaiing uitlaten	137	karkas -afb. 83-	140
draaiing bijgeven	137	koper- of ijzerdraden in stof gevat -afb. 84-	140
kegelvormige klos	137	laiton	140
dwarshout	137	versieringsrand	140
gleuf in de kegelvormige klos	137	mutslinten	141
		netje van de sierkrans	141
<i>Schuren, afbranden, natmaken en vetten</i>	137	franjes aan de mutslinten	141
strijken	137	blesjes	141
afbranden	137	sierbloemen	141
strijkmiddel	137	siersteentjes	141
natmaken	137		
kopstuk	137	<b>Onderhoud</b>	142
		de muts wassen	142
<i>Nabewerking of afwerking</i>	137	de muts bleken	142
kleden	137	stijfselen	142
garen voor het kleden	138	strijken	142
vernieuwen	138	blauwsel	142
koehoorn	138	stijfsel	142
splitsen	138	strijkijzer	142
splitshoorn	138		
touw teren	138	<b>Bewerkingen en gereedschap</b>	142
		binder	142
		laddertje -afb. 85-	142
		romp van de sierkrans	142

---

## II.7

vleugels aan de romp	142	plooitang -afb. 86-	143
plooien maken	142	ploiraam -afb. 87-	143
plooien van de voorstrook	143	ploiraamlinten	144
ruches	143	ploiraamstaafjes	144
kant aan de voorstrook	143	stomen	144
rucheskant aan de sierkrans	143		

## NAAIEN

- / naaien  
 □ lappen

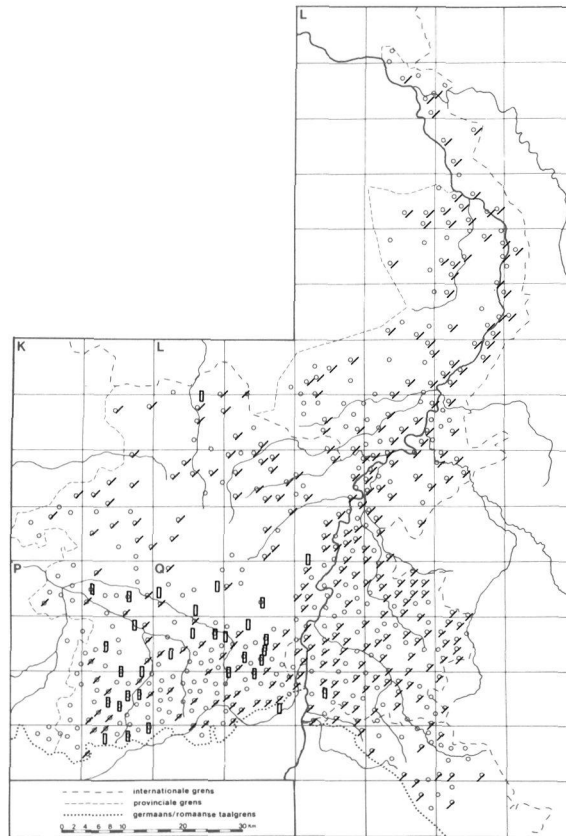

## KLEERMAKER EN NAAISTER

## Algemeen

*Benamingen voor kleermaker, naaister, het bedrijf e.d.*

NAAIEN (zie kaart)

(N 62, 1a; N 62, 1d; A 2, 70; A 37, 1c; L 31, 46; Gi 1.IV, 12; MW; RND; Wi 40; S 25; monogr.)  
 [Algemene benaming voor *naaien*. Informanten uit P 119, P 188 en Q 77 merken op dat de benaming *lappen* ouder is dan *naaien*.]  
**naaien:** *nējā* L 163, 165, 209, 210, 211, 213, 215a, 216, 216a, 217, 245, 246, 246, 265, 269, 270, 288b, 289, 296, 297, 298, 299, 300, 312, 317, 329, 330, 331, 333, 379, 380, 381, 385, 387, 416, 426, 431, 432, Q 14, 104a, 162, 187, 196; *nējan* K 278, L 282; *nēā* P 120, 178, Q 75, 78, 156, 177; *neajan* L 312; *nejā* L 164, 165, 191, 214, 214a, 215, 216a, 246b, 248, 250, 249, 266, 267, 268, 271, 288, 288a, 289, 289a, 290,

291, 295, 296, 298a, 299, 320, 321, 323, 326, 327, 328, 330, 374, 376, 377, 378, 381a, 381b, 382, 383, 385, 386, 417, 432, 433, 434a, P 121, 192, Q 3, 32a, 88, 95, 95a, 96b, 99, 101, 102, 105; *nejān* K 278, L 313, 316; *neā* L 384, Q 20, 168a; *neān* L 360; *nē* Q 71, 178, 179; *nēn* L 355, P 57, 176; *nēn* Q 1; *nējā* L 163, 192, 210, 214, 214a, 215, 215a, 245, 250, 268, 269, 269a, 271, 288, 288a, 289a, 290, 291, 293, 295, 299, 314, 318, 318b, 320, 222, 323, 329, 378, 382, 431, Q 19, 21, 36, 83, 95, 96a, 98, 99, 102, 172, 180, 181, 183, 188; *nējan* K 278, L 286, 312, 313, 358, 368; *nējā* L 209, 214c, 246b, 286, 312, 314, 316, 356, 364, Q 15; *nēajan* Q 14; *nejā* L 191, 192a, 213, 216, 217, 246, 246a, 246c, 247, 248, 249, 250, 265c, 266, 267, 268, 269, 270, 271, 292, 293, 294, 297, 298, 300, 318, 319, 320, 325, 329, 331, 359, 360, 360a, 361, 362, 366, 367, 369, 370, 371, 372, 374, 375, 376, 377, 381, 386, 387, 415, 416, 418, 419, 420, 421, 422, P 116, 120, Q 96a, 98, 99, 100, 206; *nejān* L 317, 363, 364, 365, 368, 416, 422, P 171; *neā* L 428, 431, Q 32a, 101; *nēā* K 360, 361, L 414, P 58, 119, 181, 182, 188, 218, 219, 227, Q 20, 39, 74, 83, 101, 111, 156, 161, 162,

II.7

KLEERMAKER

- / kleermaker
- = snijder
- ▲ schreuder

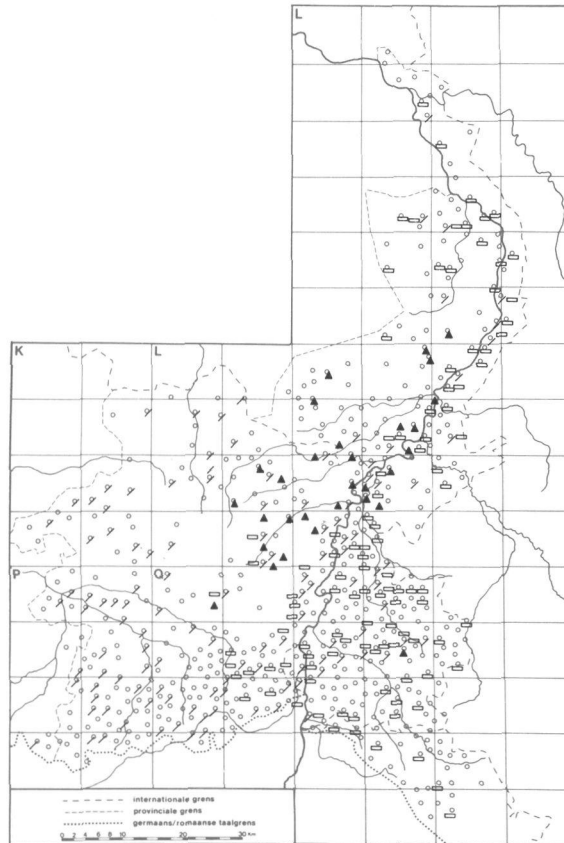

163, 166, 171, 174, 176a, 240; *nēan* L 413, Q 1; *nēn* K 357; *nēn* K 359, P 176, Q 77; *nēn* L 354; *nē.n* L 352, 353, 355; *nēa* Q 16; *nēa* Q 98; *nē* Q 175, 179; *nē* Q 82, 154, 179; *nējā* L 325, 381, 426, 429, Q 102; *nēan* L 355; *nēā* L 430, P 50, 183, 219, Q 21, 27, 29, 32, 32a, 33, 34, 36, 38; *nē* L 429, 430, Q 20, 30, 33; *nēn* L 429; *nājā* K 318, 357, 358, L 159a, 313, 317, 329, Q 95, 187; *nājā* L 164; *nājā* L 163; *najā* L 324, 360, 417; *najān* K 278; *nāwān* K 353; *naān* K 315; *nāā* Q 241; *nā* Q 2; *nān* Q 2; *ni-jā* Q 33, 88, 111, 192, 193, 197; *ni-jān* Q 247; *niā* Q 27, 30, 32, 33, 100, 101, 101a, 103, 106, 113, 284; *niējā* L 368, 425, Q 99, 100, 101, 193a, 203; *niājā* L 427, Q 7, 9, 12, 16, 22, 97, 98; *nīājā* L 420, 421, 423, 428, Q 9; *nīājān* L 368; *nīējā* L 425; *nīā* L 416, 432a, Q 21, 28, 35, 36, 38, 39, 88, 91, 101, 103, 112, 112a, 117a, 172, 188, 203, 203b, 284; *nīān* Q 10, 199; *nīējā* L 429a, Q 99\*; *ni-jājā* Q 9; *nī-jā* Q 11; *niē* Q 101, 111, 115; *nījā* L 373, 415, Q 7, 12, 30, 32, 95a, 193, 195, 196, 197, 198, 200, 203, 203a; *nī* Q 27, 35, 110; *niānā* Q 112b, 113, 113a, 117b, 118, 121, 121a, 121b, 121c, 201, 202, 203, 204, 207, 208, 222, 247, 251, 253, 255, 259, 260, 278, 279; *nīānā* Q 113,

116, 117, 117a, 118, 118a, 119, 121, 121b, 201, 204, 205, 211, 222, 247a, 249, 253, 254, 263; *ni-jānā* Q 113, 202, 204a, 208; *ni-jnā* Q 204a, 208; *nīnā* Q 113, 116, 117, 118, 121; *niēā* Q 22; *nījā* K 278a, 316, 317, 317a, L 244b, P 51; *nōēn* K 315; *nōān* K 314; *nōjā* K 357; *nōwān* K 353; *nōā* P 50, *nōwā* P 47; *nōwājā* P 171; *nōjān* K 358; *nuā* P 47; **lappen:** Q 82; *lapā* L 312, P 52, 117, 119, 177, 179, 184, 185, 188, 193, 219, 222, 223, Q 3, 5, 72, 75, 7, 78, 83, 86, 89, 90, 93, 168a, 171, 174, 179, 195; *lapān* Q 71, 168a; *lāpā* Q 2; *lā.pā* P 55; **stoppelen:** *stōpālā* L 425.

KLEERMAKER (zie kaart)

(N 59, 197a; L 1a-m; L 28, 2; S 18; monogr.)  
[Algemene benaming voor persoon die kleren maakt.]

**kleer-/kleder-maker:** L 165, 216, Q 165; *kler-mēkār* P 176, Q 86; *klērmēkār* P 187a; *klērmākār* P 120; *klēрмаākār* P 188; *klēрмаār* K 278; *klērmēkār* Q 3; *klērmēkār* Q 158, 166, 240; *klērmēkār* P 192; *klērmēkār* Q 83, 89; *klērmējār* Q 78; *klērmōkār* P 186; *klērmōkār* P 199, Q 3, 71; *klērmōkār* Q 3; *klērmākār* Q 177; *klērmēkār*

Q 161; *klērmekār* Q 167, 168; *klejarmākār* L 360, 368, 416, 418; *klejarmēkār* L 268, 269, 270, 299, 320, 328, 368, 374, 378, 381, 382, 417, 419, 425, 426, 427, 429, 434a, Q 7, 8, 9, 12, 16, 20, 22, 32, 72, 77a, 88, 95, 98, 99, 101, 102, 103, 105, 112, 179, 187, 198; *klejarmēkār* L 360, 366, 417, Q 78, 111\*; *klejarmōkār* L 372, P 177; *klejarmikār* L 420; *klejarmikār* L 372; *klejarmie-  
kār* L 319; *klejarmiekār* L 419; *klejarmēkār* L 422; *klejarmejkār* L 420; *klejarmekār* Q 162, 241; *klejarmēkār* Q 172; *klejarmēkār* L 333; *klejrmekār* Q 156; *klejrmēkār* L 210, Q 113; *klejrmekār* Q 156; *klejarmiākār* P 188; *klearmē-  
kār* Q 3; *klearmākār* L 355; *klearmēkār* Q 71; *klearmēkār* Q 93; *klearmēkār* P 188; *kljermiekār* Q 71; *klēmaākār* K 278; *klēmār* K 314; *klēmōʔār* K 315; *klejmiākār* P 188; *klejmōkār* K 318; *klēmākār* P 164; *klēmākār* P 121; *klēmōkār* P 172; *klirmākār* K 357, 358, 360, L 312, 313, 352, 414, Q 1, 2; *klirmākār* K 357, 358, 360, 361, L 286, 313, 316, 352, 355, P 46, 50, 53, 54, 55, 56, 115, 121; *klirmaākār* P 58; *klirmēkār* P 218; *klirmōkār* P 176b, 188; *klirmōkār* K 278, 317, 318, 358, P 58, 117; *klirmiekār* P 121; *klirma.kār* Q 2; *klirmēkār* L 266; *klirmēkār* P 176; *klirmōkār* Q 1; *klirmōkār* K 315, 353; *klirmōār* K 353; *klirmākār* L 315, 414, P 211, Q 2; *klirmaākār* P 52; *klirmiekār* P 177; *klimākār* K 357, L 286, 312, 360, P 48, 171; *klimekār* P 176a; *klimōkār* P 172; *klimōkār* P 188; *klimākār* P 164; *klimēkār* P 121, 176; *klimōkār* K 316; *klimēkār* P 176, 180, 192, 219; *klimēkār* P 179; **snijder:** *snejdār* L 416, 417, Q 3, 86, 88, 93, 94, 95, 96a, 168a, 172, 175, 187, 198; *snejdār* Q 104a, 105; *snejdār* L 423, Q 3; *snejdār* Q 102; *sni-jdār* Q 196, 197, 200, 204a, 284; *snijdār* Q 202; *snidār* Q 9, 10, 12; *snidār* L 271, 295, 300, 323, 328, 378, 381, 427, 431, Q 7, 9, 10, 14; *snidār* L 296, 297, 298, 299, 327, 329, 330, 331, 333, 385, 387, 425, 428, 429, 430, 432, 433, Q 15, 16, 20, 21, 22, 27, 29, 30, 32, 32a, 33, 35, 97, 98, 99, 101, 110, 111, 111\*, 112, 113, 116, 117b, 118, 121, 121c, 196, 203, 207, 208, 248, 253, 259; *snijār* L 270; *snia-  
dār* Q 247; *snajdār* Q 89; *snājdār* Q 83, 173; *snejār* L 215, 215a, 216, 244b, 245, 250, 265; *snejār* L 164, 191, 209, 210, 213, 246, 246a, 248, 250; *sni-jār* L 249, 268; *snejār* L 217; **schreuder:** *sxrōr* L 289, 325, 372, 377, 379, 380, 381; *šrōr* L 321, 323, 327, 330, Q 112; *šrōār* L 371; *sxrjār* L 267, 288, 289, 372, 420; *šrjār* L 290, 291, 372; *šryār* L 319, 381; *šryār* L 320; *sxrīr* L 366, 368, 415; *šrīr* L 360, 360a, 368, 416, 417, 418; *šriār* L 360, 360a, Q 3; *šri-  
jār* L 364; **tailleur:** *taljōr* Q 112.

## KLEERMAKER (SMAADNAMEN, BIJNAMEN)

(N 59, 197c)

[Scheld- of spotnamen en bijnamen voor de kleermaker.]

**naaldenvamer:** *nōlaviemār* L 364; **naaldjesvamer:** *nōltjasvēmār* L 368; **naaldenvod:** *nōldāvot* Q 200; **naaier:** *nējār* L 271; **stikker:** *stekār* P 52; **schreuder:** *šrōr* L 270; **lap:** *lap* Q 111\*; **vaam:** *vām* Q 16; **arm schaap:** Q 3; **vuile snijder:** *vūlā sni-jdār* Q 197; **de mek-mek-mek:** *dār mek-mek-mek* Q 121c; **poppensnijder:** *popāsnidār* Q 15; *pupāsnejār* Q 88; **lompensnijder:** *lompāsnidār* L 330; **lappenschreuder:** *lapāšryōr* L 381; **lappendief:** L 416; *lapādīf* Q 83; *lapādēf* L 381, Q 16; *lapāndēf* Q 88; *lapādēf* Q 112; **voddenman:** *vodāman* Q 83; **voddenschelm:** *vodāšēlam* Q 83; **lappenschelm:** *lapāšēlm* Q 7; *lapāšēlam* Q 83.

## NAAISTER (zie kaart)

(N 59, 196; N 62, 1b; N 62, 1d; MW; Wi 18; monogr.)

[De algemene benaming voor een vrouw die als beroep heeft het verrichten van naaiwerk en het vervaardigen van kledingstukken.]

**naaister:** K 315; *nejstār* L 270, 271, 287, 288, 288a, 288b, 288c, 289, 289\*, 289a, 289b, 318a, 318d, 318e, 329, 330, 368, 416, Q 15; *nejstār* L 210, 246, 250, 266, 271, 289, 291, 298a, 299, 312, 321, 326, 355, 372, 381, 417, 423; *neastār* L 164; *nējstār* L 286, 433; *nējstār* L 163, 265, 282, 312; *nēstār* L 314, 413; *neastār* L 428; *neastār* Q 16; *nēastār* Q 156; *nēastār* L 414; *nējstār* L 317; *nēstār* K 361; *netstār* K 361, L 414; *nēstār* Q 1; *nejstār* L 329, 364; *nistār* Q 88; *niastār* Q 9; *nijstār* Q 7; *nijstār* L 417; *niēstār* Q 7; *niēstār* L 425; *nji-jstār* Q 11; *noṽajstār* K 353; **naaierse:** *nājarsā* L 378; *nējarsā* L 387; *nejšā* Q 32; *neāšā* Q 16; *neāšā* Q 33; *nešā* Q 27; *nejāsā* L 318b; *nējšā* L 433, Q 98; *nēšā* Q 112; *niēnāršā* Q 249; *niēnāršā* Q 247; *niēnāršā* Q 113, 116, 121, 121c, 279, 287; *nināšā* Q 222; *nājērs* Q 95; *niērs* Q 88; *niērs* Q 12; *ni-jārs* Q 200; *ni-jērs* Q 197; *niējērs* Q 99; *ni-jēs* Q 9; *nji-jēs* Q 11; *niāēs* Q 9; *nias* Q 198; *nios* Q 199; *niērs* Q 101, 197; *nijērs* Q 99\*; *nīāšā* Q 19, 113, 284; *nīšā* Q 27; *nēiās* Q 83; *nejērs* Q 95; *nējes* Q 162; *nēqs* Q 71; *nejōs* Q 86; *nējās* Q 178; *nējōs* Q 174; *nejors* Q 3; *nejōās* Q 78; *nēiās* Q 83; *najōs* P 176, 219, Q 2, 71; *najōws* P 188; *naajōs* P 52; *nojōrs* Q 3; *nōjās* K 315; *nōs* P 58; *nōās* P 47; *nejōs* Q 78; *nājōrs* K 358; *nājās* Q 82; *jōās* Q 165; *nōjās* K 353; *nōiās* K 315; *nōwās* P 47; *noṽajās* K 353; **lapperse:** *lapjōs* Q 174; **kleermaakster:** *klejarmākstār* L 364; **kleermaakster:** *klērmēkstār* Q 83; **vrouwelijke kleermaker:** Q 15; **snijderse:** *snidāšā* Q 121c, 253; **lap-**

## II.7

### NAAISTER

- ∕ naaister
- = naaierse

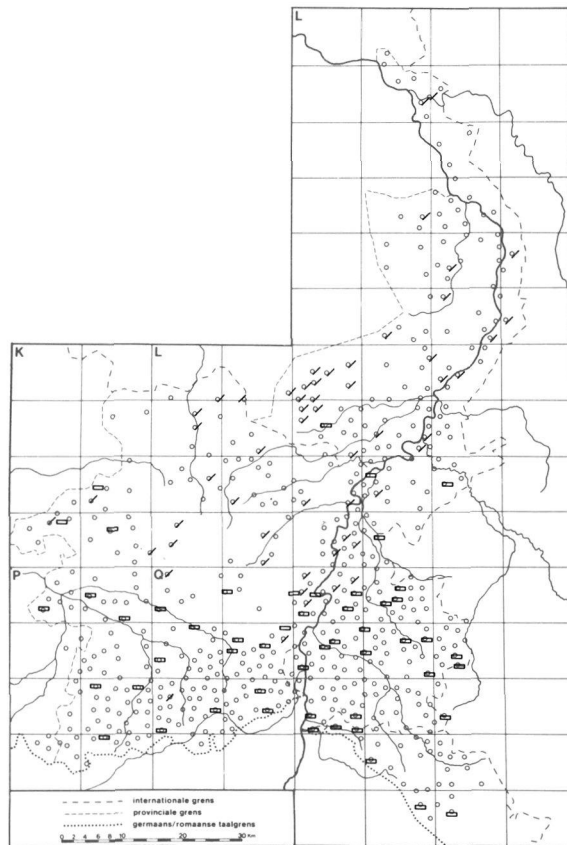

**pennaaiester:** *lapənējstər* L 282; **tailleuse:** *tajōsə* Q 198; **coupeuse:** L 381; *kupōs* L 312, Q 16.

### HUISKLEERMAKER, THUISWERKER

(N 59, 200)

[Kleermaker die thuis werkt. Met *thuis* kan bedoeld worden „bij de klant thuis” of „bij de kleermaker thuis”. Bij de klant thuis wordt de maat genomen en gepast, bij de kleermaker thuis wordt het pak enz. genaaid. Thuiswerk staat doorgaans tegenover fabriekswerk.]

**thuiszitter:** *tūszetər* L 368; **huissnijder:** *hūsšnīdər* Q 121c.

### HUISNAAISTER

(N 59, 200)

[Naaister die thuis of bij iemand anders aan huis werkt. Thuiswerk staat doorgaans tegenover fabriekswerk.]

**huisnaaierse:** *hūsnejēšə* Q 21; **naaister aan de haard:** L 416.

### KLEERMAKERSVAK

(N 59, 202a; monogr.)

[De algemene benaming voor het vak van kleermaker.]

**snijdersvak:** *snejərsfak* L 265; *snējərsfak* L 246; *šnejdərfsak* Q 198; *snīdərfsak* L 381, 428; *šnīdərfsak* L 270, 299, 330, 428, Q 27; *šnīdəšfax* Q 253; *šnīdəšfak* Q 111\*; **snijdersbedrijf:** *šnīdəršbədriř* Q 99; **snijderij:** *sni-jdəri-j* Q 200; **snijdersstiel:** *snejdəršstīl* Q 88; *snīdəršstīl* Q 7; **kleermakersvak:** *klejərməkəšfak* Q 111\*; *klejərməkərsfak* L 299; **kleermakerij:** *klejərməkəri* L 270; *klejərməkəre* Q 95; *klejərməkəri* Q 112; **kleermakersstiel:** *klērməkərsstīl* Q 83; *klīrməkərsstīl* K 361; **schreudersstiel:** *šrīrsstīl* L 368; **snijderen:** *snejdərə* Q 95; *šnīdərə* Q 32, 112, 121, 121c; **kleren maken:** *klērə məkə* Q 165.

### KLEERMAKERSBEDRIJF

(N 59, 202b; monogr.)

[Algemene benaming voor het kleermakersbedrijf.]

**kleermakersbedrijf:** Q 165; **kleermakerij:**



*klērmēkarāj* Q 83; **kledermakerij:** *klejarmākari* L 271, 299; *klejarmēkari* L 428; *klejarmēkarej* Q 95; *klejarmēkari-j* Q 111\*; *klīrmakarej* K 361; **snijderbedrijf:** *šni-jdār-badrif* Q 197; **snijderij:** *snējārēj* L 246; *snīdāri* L 381, Q 15, 16; *snīdāri* L 299, 428, Q 27; *šniāri* Q 32; *snīdārēj* Q 121c; *snīdārā* Q 253; **snijderderij:** *snējārdārēj* L 265; **snijderhuis:** *snīdārās* Q 121; **atelier:** L 416, Q 198; *ataljē* Q 7; **snijdersatelier:** *snīdāšataljē* Q 253; **bij de schreuder:** *bi dā šrir* L 368.

#### OP KARWEI GAAN

(N 59, 200)

[Het maken van kleding bij de klant aan huis.]  
**uitwerken:** *ūtwerəkā* Q 253; **huisnaaien:** *hūsne* Q 16; **uit naaien gaan:** *ūt neja gyn* L 364; **in de wan gaan zitten:** Q 165; **de boer op gaan:** *dā būr op gē* Q 111\*; **met ijzer en plank langs de deur gaan:** *met īzār en plaņk laņs dā dār gōn* L 381; **kleder maken bij de klant thuis:** *klejār mākā bi dā klant tūs* L 299.

#### MAAKLOON

(monogr.)

[Loon aan een kleermaker uitbetaald voor het maken van een kledingstuk wanneer men hem zelf de stof heeft bezorgd.]  
**maakloon:** *mōklōn* Q 162; **fatsoen:** *fatsawn* Q 162.

#### KLEINWERK

(N 59, 194a)

[Het werk dat bestaat uit het maken van kleine kledingstukken.]  
**kleinwerk:** L 433, Q 15, 71; *klejwerk* Q 7, 16, 111\*; *klēwerək* Q 200; **klein werk:** L 330, 368, 416, 428; *klejn werək* Q 88; *klejn werək* L 270, 299, 364; *klējn werək* L 265; *klē werək* Q 197; *klēj werək* Q 198; *klē werək* Q 253; **prullewerk:** *prelāwerk* L 417.

#### KLEINWERKER

(N 59, 194a)

[Vakman of kleermaker die alleen kleine kledingstukken zoals broeken en vesten maakt.]  
**kleinwerker:** L 271; *klejnwerəkār* Q 95; *klejnwerəkār* L 381; **kleinstukwerker:** *kleņštōkwerəkār* Q 121c.

#### KLEINWERKEN

(N 59, 194a)

[Het maken van kleine kledingstukken zoals broeken en vesten.]  
**klein werk maken:** *klēn werək mōkā* Q 83; *klej*

*werək mākā* Q 99; *klej werək mākā* Q 99; **klein goed maken:** *klēn gūt mōkā* Q 83; **kleine stukken maken:** *klēn stēkā mōkā* Q 83; **prulletjes maken:** Q 165; *prōlākās mākā* K 361.

#### GROOTWERK

(N 59, 194b)

[Het werk dat bestaat in het maken van grote kledingstukken zoals colberts en winterjassen.]  
**grootwerk:** L 428, 433; *gruātwerək* Q 111\*; **groot werk:** *groāt werək* Q 16; *grōāt werək* Q 112; *gruāt werək* L 270, 299, 368; *gruāt werək* Q 200; *grut werək* Q 88, 198; *grūāt werək* Q 7; *grijt werək* L 364; *graāt werək* Q 15; **grootstukwerk:** L 416; **grote stukken:** *grūtā stōkān* (mv.) Q 71; **grootstukken:** *grūtštōkā* (mv.) Q 197.

#### GROOTWERKER

(N 59, 197d; N 59, 194b)

[Kleermaker die grote stukken maakt zoals colberts, jassen en mantels.]  
**grootwerker:** *grōtwerəkār* L 433; *groātwerəkār* L 428; *gruātwerəkār* L 246; *gruātwerəkār* L 271, 330; *gruātwerəkār* L 381; *grutwerəkār* Q 88; *grutwerəkār* Q 95; *grūtwerəkār* Q 27; *grūātwerəkār* L 270, Q 112; **stukwerker:** *štōkwerəkār* Q 198; *stōkwerəkār* Q 95; *štōkwerəkār* L 330; *stōkwerəkār* L 381; **grootstukwerker:** L 416; *gruātštōkwerəkār* Q 111\*; *jrūsštjwerəkār* Q 121c; **stukmaker:** *stōkmēkār* Q 7; **meester:** *mīstār* P 52.

#### GROOTWERKEN

(N 59, 194b)

[Het maken van grote kledingstukken zoals colberts, jassen, mantels en jacquets.]  
**grootstuk werken:** *jrūsštjwerəkā* Q 121c; **grootstuk maken:** *grōwtā stēkā mōkā* Q 99; **grote stukken maken:** *grōwtā stēkā mōkā* Q 83; *gruātā stōkā mākā* Q 253; **groot werk maken:** *gruāt wērək mākā* L 265; *grōwt werək mōkā* Q 83.

#### ZWARTWERK

(N 59, 194c)

[Het werk dat bestaat uit het maken van vooral zwarte gelegenheidskleding.]  
**zwartwerk:** L 381, 428; **zwart werk:** L 433; *zwart werək* L 270, 364; *zwārt werək* L 246; *žwart werək* L 299, 330; *zwat werək* Q 71; **gelegenheidswerk:** Q 15; **rouw- en trouwkleding:** L 416; **rouwwerk:** L 368, Q 15, 16; *rōwwerək* Q 198; *rōwwerək* Q 200; **rouwkleder:** *rōwkležār* Q 197; **rouw:** *rō* K 361; **ceremoniekleding:** Q 165; **ceremoniekleder:** *serāmonikležār* Q 7; **feestkleder:** *fīskležār* Q 197; **apart werk:** *apōrt werək* Q 88.

## II.7

### ZWARTWERKER

(N 59, 194c)

[Vakman of kleermaker die alleen zwarte gelegenheidskleding maakt.]

**zwartwerker:** L 271; *šwatswerkər* Q 121c.

### ZWARTWERKEN

(N 59, 194c)

[Het maken van zwarte gelegenheidskleding voor feestelijke en droevige gelegenheden.]

**zwartwerken:** *šwartwerkə* Q 111\*; **zwart maken:** *zwaɪt mōkə* Q 83; **rouw maken:** *rōw mākə* Q 95; *raw mōkə* Q 88; *rō mākən* K 361; *rō mōkə* Q 83; **treur maken:** *trūr mākə* Q 253; **bruidsen rouwkleder maken:** *brūts- en rōwklejər mākə* Q 99; **ceremoniekleding maken:** *serəmāniklējər mōkə* Q 83; **ceremoniekleder maken:** *serəmāniklēr mōkə* Q 83; **feestkleder maken:** *fėjsklēr mōkə* Q 83; **trouw maken:** *trōw mōkə* Q 83; **trouwpakken maken:** *trōwpek mākə* L 265.

### VESTENMAKER

(N 59, 195a)

[Kleermaker die vooral vesten maakt. De woordtypen **jassenmaker**, **jasmaker**, **confectionneur** en **stukwerker** duiden erop dat deze persoon niet enkel vesten maakt.]

**vestenmaker:** Q 15, 165; *vestāmākər* L 246, 265; *vestāmēkər* L 271, 381, Q 16, 21, 111\*; *vestāmēkər* Q 112; *vestāmaākər* P 52; *vestāmāxər* Q 121c; **vestjesmaker:** *vešasmēkər* L 299; **kamizoolsmaker:** *kaməzōlsmēkər* Q 27; **kamizolenmaker:** *kaməzōləmēkər* Q 83; **kamizooltjesmaker:** *kaməzōlkasmēkər* L 428, 433; **wammesjesmaker:** *wēməskasmākər* L 330; **rompjesmaker:** *rōmkasmākər* L 270; **giletmaker:** *žilēmēkər* Q 198; *žilēmēkər* Q 95, 99; **giletmaakster:** *žilēmēkstər* Q 95; **paltoemaker:** Q 165; **confectionneur:** L 416; **stukwerker:** *stōkwerkər* L 368; *stōkwerəkər* K 361; **jasmaker:** *jasēmākər* Q 88; **jassenmaker:** K 361; *jasāmākər* L 414; *jasēmīkər* Q 200; *jasēmīkər* Q 7.

### BROEKENMAKER

(N 59, 195b)

[Persoon die alleen maar broeken maakt. Het woordtype **stukwerker** duidt op een persoon die niet uitsluitend broeken maakt.]

**broekenmaker:** Q 3, 165; *brukāmōkər* Q 83; *brukāmēkər* Q 83; *brōkāmākər* Q 15, 200; *brōkāmākər* K 361; *brōkāmāākər* P 52; *brōkāmēkər* Q 95, 99, 112; *brōkāmēkər* Q 198; *brōkāmēkər* Q 7, 16, 111\*; **broekmaker:** *brōkmōkər* Q 88; *brōkmēkər* Q 27; **boksenmaker:** *boksāmākər* L 265, 270, 364; *boksāmēkər* 271, 330, 368, 381,

433, Q 21, 27; *boəksāmākər* L 246; *bōksāmēkər* L 299; *buəksāmēkər* L 428; **boksmaker:** *boksmāxər* Q 121c; **culottier:** *kylotjē* Q 253; **culottière:** *kylotjēr* Q 253; **broekenstikster:** L 416; **stukwerker:** *stōkwerkər* K 361.

### DAMESKLEERMAKER

(N 59, 195d)

[Persoon die alleen werk voor vrouwen maakt.]

**dameskleermaker:** Q 165; **dameskledermaker:** *dāmāsklirmākər* K 361, L 246; *daəmāskliərmaākər* P 52; *dāmāsklejərmēkər* L 381, 428, Q 7, 111\*; *dāmāsklejərmēkər* Q 95, 99; **damesnijder:** *dāmāssnejər* L 265, Q 88; *dāmāssnīdər* L 299, Q 121c; *dāmāssnīdər* Q 15; **dameswerker:** L 271; *dāmāswerkər* Q 27; **damestailleur:** *dāmāstajōr* Q 198; **vrouwluikleermaker:** *vrolājklērmēkər* Q 83; **vrouwluisnijder:** *vrolājsnījər* Q 83; *vrolwlysnījər* Q 200; *vrolwlysnīdər* L 330.

### BONTWERKER

(N 59, 198)

[Kleermaker die bont verwerkt.]

**bontwerker:** L 271.

### COUPEUR

(N 59, 197b)

[Knipper of kleermaker die de maat neemt en de stof snijdt.]

**coupeur:** K 361, L 246, 271, 416, 428, 433, Q 15, 16, 27, 111\*, 197; *kupōr* L 299, 364, 417, Q 71, 200, 253; *kəpōr* L 368; *kupōr* K 361, L 381, P 52, Q 7, 83, 88, 99, 198; *kupōr* Q 95; *kupər* P 52; **snijder:** *snejər* L 265, Q 165; **toesnijder:** *tsōwšniər* Q 121c.

### FIJNNAAISTER

(N 62, 1c)

[Naaister die fijn naaiwerk verricht.]

**fijne naaister:** *fėjnə nējstər* L 163; *fin nējstər* L 312; *fin nejstər* L 289; *fian nejstər* L 298a; *fin nējstər* L 317; *fėjn nējstər* L 414; *fin nji-jstər* Q 11; *fin niēstər* L 425; **fijne naaierse:** *fij niənəšə* Q 113, 121c; *fin nijērš* Q 99\*; *fėjn nējšə* Q 174; **naaierse voor fijn werk:** *nējšə vōr fin werk* Q 98; *niənəšə vjər fin werk* Q 121c; **naaierse:** *nejšə* Q 98; *niənəšə* Q 247; *nīšə* Q 27; *najos* P 219; **kleermaakster:** *klērmōkstər* Q 71; **kledermaakster:** *klejərmēkstər* Q 9; **coupeuse:** *kupōš* Q 9, 83, 101, 174; **kostuumnaaister:** *kostymnējstər* L 265; *kostymnējstər* L 299; **garnierster:** *gərnēstər* Q 16.

## POMPIER

(N 59, 195c)

[Persoon die kleding verandert of de kleermakersknecht die in de pomp werkt, dat wil zeggen de kleermaker die in een confectiemagazijn het confectiewerk passend maakt.]

**pompier:** L 271, 428, Q 15, 99, 111\*; *pompīr* Q 83; *pompēr* Q 7, 16; *pōmpiē* L 381; *pompjē* Q 27, 95, 112; **pomper:** *pōmpər* L 246; **pompist:** *pompest* K 361; **pompeur:** *pompōr* Q 165; **poppmaker:** *pumpmēākər* Q 198; **lapper:** *lapər* P 52, Q 71; **klederlapper:** *klejər lapər* L 417; **retoucheur:** Q 165; *rētūšōr* Q 88; *rātušōr* Q 83; *rātušōr* Q 200; *rātūšər* L 364; **herstelwerker:** *herstēlwerəkər* P 52; **änderungssnijder:** *endəronšsnīdər* Q 121c; **een die kleder verandert:** *eṇə de klejər varendərt* Q 253.

## NAAIWERK

(N 62, 1e)

[Werk dat bestaat uit naaien of dat wat men bezig is te naaien.]

**naaiwerk:** *nejwerk* L 299; *nejwerək* L 289, 298a; *nējwerk* L 282; *nējwerək* L 317; *nējwērək* L 163; *nejwerk* Q 98; *nejwērək* L 416; *neṇwerk* Q 16; *nēwerk* Q 83; *nēwerk* Q 162; *ni-jwerək* Q 197; *niājwerk* Q 7; *niwērək* Q 247; *niēwerk* L 425, Q 101; *niənwerk* Q 121c; *nīwerk* Q 27; *nīwērək* Q 99\*; *nōwājwerək* K 353; *nōwerk* P 47; **naaisterwerk:** L 312; **naaisel:** *nēsəl* Q 174; **coupewerk:** *kupwerk* Q 83; **lapwerk:** *lapwerk* P 188, 219, Q 71; *lapwērək* Q 83; **werk:** *werək* L 289.

## LEREN NAAIEN

(N 62, 1f)

[Het vak van naaister leren.]

**naaien leren:** *nējə lērə* L 163; *nējə līrə* L 265; *nejə līrə* L 298a; *nejə lērə* Q 98; *ni-jə līrə* Q 197; *niājə liərə* Q 9; *niējə lijərə* L 425; *nīējə liərə* Q 99\*; *niənə līrə* Q 121c; *nī līrə* Q 27; **leren naaien:** *liərə niājə* Q 7; *lērə nēə* Q 174; *leərə neə* Q 16; *līrə niənə* Q 247; **leren lappen:** *li-jərə lapə* Q 78; **naaistiel leren:** *nējstil līrə* L 317; **stiel leren:** *sti-jəl lījərə* P 188; **naar de coupeschool gaan:** *nu də kupšūəl gōn* Q 83; **naar de coupe leeren:** *nu də kup gōn* Q 83; **de coupe leren:** *də kup liərə* Q 9; **naaisteren:** *nejstərə* L 289; **voor naaister leren:** L 312; *vōr nji-jstər liərə* Q 11; **naaister leren:** *nēəstər līrə* L 414; **voor naaierse leren:** *vīr niənəšə līrə* Q 113; *vōr nējes lērə* Q 162; *vēr najos līrə* P 219; *vōr nēiəs lejərə* Q 83; **naaierse leren:** *nājəs lejərən* Q 82; **bij de naaierse gaan leren:** *bə də nōəs gojn li-jərə* P 47.

## NAAILES

(N 62, 1f)

[Onderricht in naaien. Men kan privé naailes nemen of in cursus- of schoolverband.]

**naailes:** *niēləs* Q 101.

## Benamingen voor stoffen en kunststoffen

## ACRYL

(N 59, 201)

[Kunststofvezelstof op wol lijkend.]

**acryl:** *akrel* Q 83.

## ALPACA

(N 62, 96)

[Licht weefsel uit de wol van het Zuidamerikaanse bergschaap.]

**alpaca stof:** *alpakaštuf* Q 98.

## ANGORAWOL

(N 62, 75b)

[Wol van de angorageit; haar van het angorakonijn.]

**angorawol:** Q 98.

## ASTRAKAN

(N 59, 201; N 62, 75f; N 62, 78)

[Gekruld bont van pasgeboren lammeren, naar de stad Astrakan aldus genoemd. Ook wollen stof met lange krullende haren als imitatie van de echte astrakan wordt zo genoemd.]

**astrakan:** *astrakan* L 265, Q 16; *astrəkan* Q 16.

## BAAI

(N 62, 91; Gi 1.IV, 54; MW)

[Dik en grof wollen weefsel, op molton gelijkend flanel, meestal donkerrood, ook wel bruin, geel of blauw van kleur, waarvan onderkleden, vrouwenrokken, hemden voor zeelieden en boeren worden gemaakt (Van Dale, pag. 229).]

**baai:** *bāj* L 265, 271, 298a, 299, 317, 329, 374, 425, P 219, Q 2, 7, 174; *ba* L 291; *boj* Q 101; *bāj* L 163, Q 95; *bowāj* K 353; **baaien stof:** *bājə štuf* Q 98; **wollen baai:** *wolə bāj* Q 99\*; **dekenstof:** *dēkəstuf* Q 9; de volgende opgave is een bijvoeglijk naamwoord: **baaien:** *bājə* L 163, Q 11, 197.

## IL7

### BADSTOF

(N 62, 78)

[Katoenen lussenweefsel waarvan bijv. badhanddoeken en badjassen worden gemaakt.]

**badstof:** *batstōf* L 299.

### BATIST

(N 59, 201; N 62, 98)

[Oorspronkelijk: zeer fijn en zacht doek, uit de zachtste en langste vlasvezels geweven; later ook van wol of katoen (Van Dale, pag. 256).]

**batist:** *batest* L 265, Q 198.

### BEDFORT

(N 59, 201)

[Algemene benaming voor weefselribben, in cord- of ribsbinding geweven (Bonthond s.v. „bedfort”). Volgens de informant van Q 83 vooral geschikt voor het maken van rijbroeken.]

**bedfort:** *betfōr* Q 83.

### BEVERTIEN

(N 62, 95)

[Katoenen, eenzijdig geruwd weefsel met een inslag in satijnbinding, voor werkkleding, in hoofdzaak blauw, ook wel in drabkleur of zwart geverfd; als gestreepte broekstof ook moleskin genoemd (Van Dale, pag. 327).]

**bevertien:** Q 98.

### BOMBAZIEN

(N 62, 93b; N 62, 89c; MW; monogr.)

[Sterk weefsel, thans van katoen, of met linnen ketting en katoenen inslag, aan de achterzijde geruwd, veel gebruikt voor voering, werkmans- ondergoed enz., vaak verward met pilo (Van Dale, pag. 402).]

**bombazijn:** L 265; *bōmbazin* L 163; *bombazin* L 298a, 299; *bomāzin* L 271, Q 95; *bōmāzin* L 287, 288, 288a, 288b, 288c, 289, 289\*, 289a, 289b, 318a, 318b, 318d, 318e.

### BOUCLÉ

(N 62, 78; N 62, 98)

[Losse kaardgaren mantel- en tapijstof die hard aanvoelt (Van Dale, pag. 425).]

**bouclé:** *buklē* L 265; *buklet* L 414.

### BUKSKIN

(N 59, 201)

[Sterke gekeperde stof van heel of half wol, aan één kant geschoren.]

**bukskin:** Q 198.

### CHANGEANT

(N 62, 96)

[Katoenen, wollen of zijden weefsel met een wisselende weerschijn naarmate het licht er anders op valt.]

**changeant:** *šōnzant* L317; *šōnzō* Q 9, 174; *šōžō* Q 83; *žōžō* K 353; **changeantzij:** Q 101; **gechangeerde stof:** Q 113; **weerschijn:** *wēršējn* L 265; *wēršējn* Q 174; **weerschijnende stof:** *wēršīnānda stōf* L 163; **schijns:** *šēns* Q 27; *šīns* Q 99\*; **kribbeschijn:** *krebāšīn* Q 197; **glanszij:** *glānszi* Q 16; **glanssatijn:** *glānsatīn* Q 16; **schemer:** *šēmār* L 298a; de volgende opgave is een bijvoeglijk naamwoord: **changerend:** *šāj-jērānt* Q 121c.

### CHEVIOT

(N 59, 201; N 62, 98)

[Weefsel vervaardigd uit cheviot kam- of kaardwol en geweven in gelijktijdige keperbinding. Meestal in donkere tinten (zwart of marine) geverfd en gebruikt voor heren- en jongenskleding, damesjaponnen en damesrokken en andere kleding (Bonthond s.v. „cheviot”).]

**cheviot:** Q 111\*, 113, 121c, 198; *šēvajot* Q 197; *šāvīqt* L 265; *šēvi-jo* Q 83.

### CRÊPE

(N 62, 76; N 59, 201; N 62, 75c; N 62, 75d; MW; monogr.)

[Gekroesd, niet glanzend weefsel van linnen draden. Men mag deze stof niet of nauwelijks strijken.]

**crêpe:** L 289, 299, 317, P 219, Q 16, 82; *krep* K 353, L 163, Q 95, 162; *krēp* L 265, 298a, 414, Q 7, 9, 11, 71, 83; *krep* L 318b, 425, Q 99\*, 121c, 197; *kreb* L 318b; *krēp* Q 78; **crêpestof:** L 282; *krēpstōf* Q 101.

### CRÊPE DE CHINE

(N 62, 76; N 62, 98; N 59, 201)

[Zijden of kunstzijden japonstof met normaal gedraaide ketting en een inslag van afwisselend 2 recht en 2 links overdraaide garens. De binding is effen (Bonthond s.v. „crêpe de chine”).]

**crêpe de chine:** P 188, Q 98, 113; *krep dā šīn* Q 113; *krep dā šīn* L 425; *krep dā šīn* Q 3, 174; *krēp dā šēn* P 47.

### CRÊPE GEORGETTE

(N 62, 75c; N 62, 75d; N 62, 76; N 59, 201)

[Zijden, kunstzijden of kamgaren weefsel met overdraaide ketting- en inslagdraden. Effen binding (Bonthond s.v. „crêpe-georgette”).]

**crêpe georgette:** *krep žoržet* L 425; *krēp žoržet* Q 3; **georgette:** L 265, Q 16, 198; *žōržet* L 425.

## DAMAST

(N 62, 98; monogr.)

[Eénkleurig, glanzend, zijden, katoenen of wollen weefsel waarin figuren geweven zijn, met name wit tafellinnen (Van Dale, pag. 557).]

**damast:** *damas* Q 11; **damastlinnen:** *damaslīna* L 329.

## DIEMIT

(N 62, 89b; N 62, 75f)

[Sterke katoenen stof in keperverbinding waarin een patroon is geweven (Van Dale, pag. 593). Volgens de informant van L 265 is diemit „slechte stof gebruikt voor boezeroenen”.]

**diemit:** L 312, 317, Q 16; *dimet* L 265; *diment* L 425; *dimant* Q 11.

## DIOLEN

(N 62, 75c; N 62, 98)

[Weefsel waarvan de grondstof van de vezel polyëster is. Volgens de informant van P 219 is diolen pure nylon.]

**diolen:** P 219; *diola* P 47.

## DUFFEL

(N 62, 90; N 59, 201; MW)

[Dikke wollen stof met lang haardek.]

**duffel:** L 312, 317, Q 197, 198; *døfal* L 163, 265, 298a, 414, P 188, 219, Q 11, 16, 71, 86, 95, 98, 99\*, 113, 174; *døfal* L 289; de volgende opgave duidt op een produkt van duffel: **duffeljas:** *døfaljas* Q 86.

## FLANEL

(N 62, 89a; N 59, 201; N 62, 75f; N 62, 75b; MW; monogr.)

[Lichte en losse, weinig gevulde wollen of halfwollen stof, met een glad of gekeperd weefsel (Van Dale, pag. 774). Flanel wordt veel gebruikt voor nacht- en sportkleding.]

**flanel:** *flanel* L 282, 417, Q 113, 121c, 174, 198; *flanel* L 318b, Q 9; *farnel* P 47; **keperflanel:** Q 98, 101; *kēpārflanel* L 163, Q 95, 99\*, 197; *kēpārflanel* L 265, 289; *kēpārflānel* Q 99\*; *kēpārflanel* L 298a, 299; *kēpārflanel* L 425; *kēpārflanel* Q 16; *kjēpārflanel* Q 162; *kīpārflanel* L 317; **gekeperde flanel:** *gākēpārdā flanel* Q 27; *gākēpārdā farnel* Q 11; **gekeperd stof:** L 312; **keperstof:** L 282; **katoenen flanel:** *katūna flanel* K 353; **biber:** *bibər* Q 121c.

## FLANEL VOOR (WERK)HEMDEN

(N 62, 89c)

[In het garen met wit-rood-blauwe strepen geverfd katoenflanel.]

**gestreepte flanel:** *gāstrēptā flanel* Q 99\*; **hemdenstof:** *hēməstəf* P 47; **boerenkeper:** *bōrəkēpər* L 298a; **katoenen flanel:** *katūna flanel* K 353.

## FLUWEEL, VELOURS

(N 62, 78; N 62, 75f; N 59, 201; MW; L 1a-m; L 23, 57a; S 9; monogr.)

[Weefsel met een bovenkant met rechtopstaande garenuiteinden, ontstaan door een bijzondere afwerking. De binding bestaat uit een grondweefsel, in effen of keper, waartussen draden, die over grotere afstanden los liggen. Door deze door te snijden en op te borstelen ontstaat een pluche-achtig haardek: pool. Door zacht ruwen wordt het „pluizen” bevorderd, waarna de pool op een bepaalde lengte wordt afgeschoren (Bonthond s.v. „fluweel”).]

**velours:** L 312, Q 121c; *vəlūr* L 163, 418, Q 9, 95; *vlūr* K 358, L 312, 364, 368, 372, 419, 425, Q 33, 71, 82, 86, 88, 95, 104a, 113, 172, 188, 196, 253, 278; *vlūr* Q 7; *flūr* K 278, 314, 315, 318, 353, 359, L 265, 271, 282, 287, 288, 288a, 288b, 288c, 289, 289\*, 289a, 289b, 290, 291, 295, 298, 300, 313, 314, 315, 317, 318a, 318b, 318d, 318e, 320, 321, 323, 325, 327, 328, 330, 331, 333, 352, 356, 360, 366, 368, 370, 371, 374, 377, 378, 379, 380, 381, 382, 385, 416, 417, 419, 422, 424, 425, 426, 427, 429, 430, 431, 432, P 46, 48, 50, 54, 57, 117, 118, 119, 120, 121, 164, 171, 176, 179, 197, 218, 219, Q 3, 12, 14, 16, 20, 27, 32, 71, 72, 78, 82, 83, 86, 89, 90, 96a, 101, 102, 105, 113, 121, 162, 167, 168a, 173, 174, 177, 180, 183, 187, 196, 198, 202, 203, 259; *flur* L 319, P 47; *flūr* L 362, 415, P 184, 188, 195, 211, Q 1, 9, 93, 111\*, 197; *fluwər* P 188, Q 78; *flūr* L 367, 423, Q 9, 10, 156; *flūwər* L 286; *fālūr* L 414; *flūr* L 364, 416, Q 5, 94; *flyər* L 418; *flōr* L 316, Q 11, 20, 22, 29, 32a, 196; *flōr* Q 21; *flōr* Q 101; *flōr* Q 16, 27, 30; *flōr* Q 99; *flōr* Q 98; *flōr* P 51; *flawər* Q 2; *flwār* Q 97, 98, 103, 110, 111, 117b; *flwor* Q 99\*; **fluweel:** K 315, L 163, 164, P 119, Q 172; *flywēal* Q 179; *flywēl* L 269; *flawējl* L 210; *fluwial* L 266; *flawial* L 215, 246, 246a, 248, 249, 250, 271, 287, 288, 288a, 288b, 288c, 289, 289\*, 289a, 289b, 297, 298, 318a, 318d, 318e, P 47; *flawial* L 267, 268; *flywial* L 191, 298a, 312; *flawējl* Q 83; *flywējl* L 216, P 171; *flywējl* L 165, 217; *flawil* L 295, 296; *fliwēal* K 358; *frawēl* L 215a; *frowējl* L 209; *fawial* L 271; *frawi-jl* L 213; *flōrēl* L 245; **sameet:** *zamet* L 191, 250, 299, 387, Q 27, 30, 113, 116, 118, 121c, 204a, 207, 208; *samet* Q 253; *zamənt* Q 35.

## II.7

### GAAS

(Gi I.IV, 57; MW)

[Luchtig en doorschijnend weefsel, waarbij de draden wijd uiteenliggen.]

**gaas:** *gās* L 271, 291, 329, 374, Q 2, 95, 101, 203; *gōs* L 163.

### GABARDINE

(N 62, 87; N 62, 98; N 59, 201; N 62, 75f; MW; monogr.)

[Wollen, halfwollen, katoenen of zijden stof met hoogliggende, steile keper, waterdicht gemaakt voor regenkleiding (Van Dale, pag 804).]

**gabardine:** L 312, P 188, 219; *gabārdin* L 163, 265, 282, 298a, 414, 416, 417, Q 11, 16, 101, 13, 197; *gabardin* L 289, 317, P 47, Q 9; *gabārdin* Q 78, 98, 99\*, 162; *gabādin* L 299; *gabāden* Q 86; *gabārden* K 353, Q 9, 71, 83, 174; *gabārdin* L 425, Q 27; *gabārdin* L 282; *jabardin* Q 121c; *jabardin* Q 121; *gōbārdin* Q 95; **gabardine** *gabārdinstof* Q 7.

### HAARVILT

(N 62, 92)

[Vilt van bewerkt haar. Bonthond (s.v. „biber”) zegt dat *biber* een zeer gewilde pelsssoort (bever) is en dat het grof, sterk geruwd en daarna geschoren wollen of katoenen weefsel dient voor onderkleiding.]

**biber:** *bibər* Q 121c.

### JEANS

(N 62, 98)

[Dicht stevig katoenen weefsel in keper- of satijnbinding geweven. Wanneer het is gebleekt wordt het veel toegepast bij de vervaardiging van vakkleding. Tegenwoordig is jeans de stof voor met name spijkerbroeken.]

**jeans:** *žēns* L 312.

### JERSEY

(N 62, 75c; N 62, 75d)

[Machinaal gebreide kledingstof, vooral voor dameskleding (Van Dale, pag. 1237).]

**jersey-stof:** *džerzej-stof* Q 162; **lichte jersey:** L 312; **wollen jersey:** *wəla jērsi* L 425.

### JUTE

(N 59, 201; monogr.)

[Vezelstof, de bastvezels van een soort hennep (*Corchorus capsularis*) uit Bangla Desh, gesponnen en geweven tot gordijnen, vloerkleden, zakken enz. (Van Dale, pag. 1250).]

**jute:** Q 198; **baalstof:** *bālstof* L 214, 214a, 215,

217, 245b, 246a; **baal:** *bāl* L 287, 288, 288a, 288b, 288c, 289, 289\*, 289a, 289b, 318a, 318b, 318d, 318e.

### KAMGAREN STOF

(N 62, 75b; N 62, 76; N 62, 98; N 59, 201)

[Stof geweven van uit kamwol gesponnen garen.]

**kamgaren:** L 299, 381, Q 198; *kamgārə* L 289, 289a, 425, Q 101, 111\*; *kamgarə* L 265; *kamjār* Q 121c; **kamgaren stof:** *kamgārə štof* Q 16; **kamwol:** *kamwol* K 353; *kamwəl* Q 174; **peigné:** *pejnje* Q 7.

### KATOEN

(N 62, 85; N 62, 77; N 62, 75c; N 59, 201; MW; L 1a-m; L 27, 73; L 41, 40a; S 17; monogr.)

[Uit katoendraden geweven stof. Leverancier van de katoendraad is een kruid- of boomachtige plant „voor het grootste deel verbouwd in Noord-Amerika, Zuid-Amerika, Egypte (macco of mako), Oost-Indië, China, Ethiopië en Rusland” (Bonthond, s.v. „katoen”).]

**katoen:** K 278, 315, 316, 357, 358, 359, 360, L 313, 314, 315, 317, 356, 366, 368, 417, P 57, 121a, 171, Q 113, 248, 259, 278; *katūn* K 315, 353, L 191, 211, 249, 266, 267, 268, 295, 296, 297, 316, 319, 333, 368, 378, 379, 380, 382, 387, 416, 425, 426, 427, 429, 430, 432, 434a, P 50, 52, 179, 193, 211, Q 9, 11, 16, 20, 22, 29, 30, 32, 32a, 33, 88, 95, 97, 98, 99, 102, 104a, 105, 111, 113, 116, 118, 121, 121c, 172, 187, 196, 198, 202, 203, 204a, 207, 208, 254, 284; *katū.n* Q 253; *kātūn* L 163, 164, 209, 210, 213, 215, 215a, 216, 217, 245, 246, 246a, 248, 250, 265, 269, 271, 286, 288, 289, 290, 291, 298, 299, 300, 312, 317, 320, 321, 323, 325, 327, 328, 330, 331, 355, 360, 360a, 374, 381, 385, 414, 415, 422, 425, 431, Q 7, 9, 10, 11, 12, 14, 16, 27, 35, 88, 95, 96a, 98, 99\*, 101, 103, 110, 161, 172, 196, 197, 254; *katū.n* L 287, 288, 288a, 288b, 288c, 289, 289\*, 289a, 289b, 318a, 318d, 318e; *keṭūn* L 367; *kātun* P 47; *kotūn* Q 27; *katuṅ* L 282; *katōn* Q 179; *kātōn* Q 86, 89, 93; *katān* P 115, 172, 176, 183, 219, Q 166; *katān* P 187a; *katuən* K 317, L 298a, 314, P 48, 177, 197, Q 1; *katuən* L 372, P 186; *kātūən* Q 71; *katuajn* P 219; *katuwn* L 312; *katōwn* L 355, P 51, 119, Q 3, 77, 82, 83, 168; *katōwn* L 420, P 55, 177, Q 154, 162, 167, 168, 177, 240; *katōwjin* P 241; *katōwjin* P 58; *katōwn* P 119, Q 71, 72; *katown* P 188; *katōwən* P 121, Q 1, 94; *katōwən* P 188, 192, Q 1, 78, 83; *katawn* L 414, Q 77a, 83, 162; *kātōən* P 121, Q 71, 74, 83; *kātōən* L 419, Q 164a, 168a; *kātōən* L 420; *kātō.ən* Q 156; *kātijn* L 364, 416, 418; *kātijn* L 416; *kātijən* L 416; *katijn* L 372, P 54, 56, Q 158; *katqən* P 52; *katqən* Q 2; *katōwən* Q 78; *kātq.n* Q 2; *kātq.n* P

## LINNEN, LINNENGOED

- / lijnen
- △ lijwaad
- ▣ lijwand
- ▲ lijnwaad

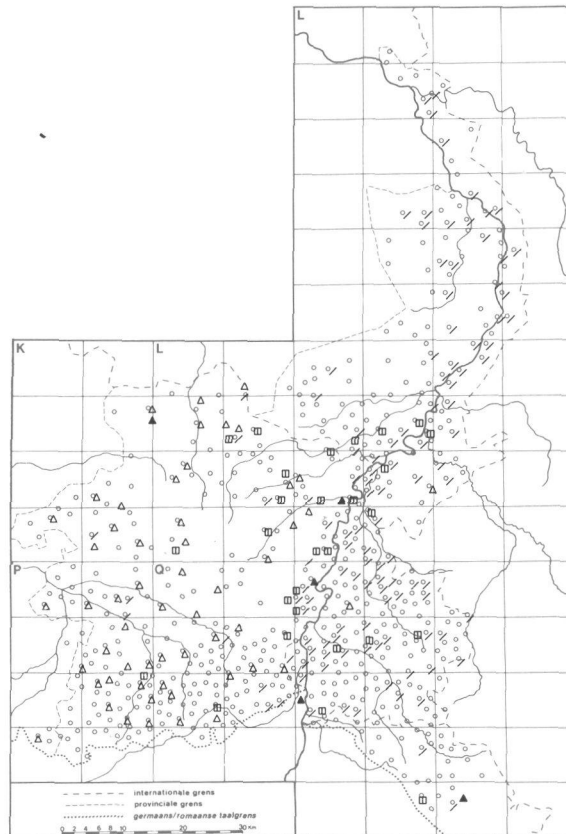

118a; *katō* L 352; *katējnə* Q 174; **boomwol:** *bōwwol* Q 121c; *bōwəl* Q 284; *bōwgal* Q 284; *bōwol* Q 253.

## KEPER

(N 62, 75f; N 59, 201; N 62, 89a)

[Weefsel met keperbinding.]

**keper:** L 312, Q 99, 113; *kajpər* P 188; **visgraat:** *vejsxrōt* Q 71.

## KUNSTZIJDE

(N 59, 201)

[Chemisch bereide (uit cellulose verkregen) zijdeachtige stof, rayon.]

**kunstzijde:** *kōnszāj* Q 83.

## LAKEN

(N 62, 75f; N 59, 201; MW)

[Effen of met keperbinding geweven wollen stof, die door vulling zulk een dichtheid heeft verkregen, dat men van draden vrijwel niets kan

zien, zodat de oppervlakte zich viltachtig voordoet.]

**laken:** L 265, 282, 298a, 312, 317, Q 121c, 198; *lākə* L 163, 271, 289, 299, 414, 425, P 47, Q 11, 16, 95, 99\*, 101, 111\*, 113; *lōkə* Q 83, 162, 174; *lōkən* Q 71; **doek:** *dox* Q 121c; **lakenstof:** *lākəstof* L 414, 417, Q 7; *lākəstof* Q 9; *lākəstuf* Q 98; *lōkəstof* Q 83.

## LAMSWOL

(N 62, 90)

**lamswol:** Q 9.

## LINNEN, LINNENGOED (zie kaart)

(N 62, 77; N 59, 201; N 62, 75f; L 1a-m; L 30, 30a; L 30, 30b; L B1, 95; MW; Wi 18 en 55; S 22; monogr.)

[Weefsel uit vlas- of hennepgaren vervaardigd. Lijnwaad.]

**linnen:** L 282, 317, P 219, Q 86; *lenə* K 278, 318, 358, L 312, 415, P 51, 53, 58, 115, 121, 171, 176, Q 1, 7, 27, 83, 94, 161, 168, 168a,

## II.7

172; *leṇā* Q 93, 199; *leṇā* K 278, P 177, 179; *lenən* K 315, 317, 359, L 313, 355, 360, 414, 419, Q 71, 86; *lēnā* L 318b, Q 93; *linā* K 317, 358, 361; *lēnā* Q 3; *lejā* Q 207, 222; *lenjā* L 265; **lijnen:** *linā* L 163, 164, 165, 191, 209, 210, 211, 213, 215, 215a, 216, 217, 245, 246, 246a, 248, 249, 250, 266, 267, 269, 271, 287, 288, 288a, 288b, 288c, 289, 289\*, 289a, 289b, 291, 295, 297, 298, 316, 318a, 318d, 318e, 320, 327, 328, 330, 331, 366, 374, 377, 378, 379, 380, 381, 382, 425, 426, 427, 429, 430, 432, 434a, Q 7, 11, 16, 22, 27, 29, 30, 32, 32a, 33, 35, 95, 96a, 97, 98, 99, 99\*, 101, 102, 103, 104a, 113, 117b, 118, 178, 196, 197, 198; *linən* L 286, 299, 368, 385, 387, 420, Q 14, 21, 30, 101, 117b; *līnā* L 250, 266, 268, 289, 296, 298a, 300, 318b, 321, 323, 329, 333, 371, 425, Q 9, 10, 12, 20, 95, 99, 105, 110, 111, 187, 284; *liənā* L 299; *liṇā* Q 116, 121, 121c, 202, 203, 204a, 208, 253; *lēnā* P 55, 58, Q 174, 179; *lejnā* Q 83; *lejnən* Q 1, 3; *lajnā* Q 162; **lijwaad:** *levət* Q 168a; *levət* P 47, Q 78; *lēvət* K 353, 358, P 176, 197, Q 2, 71, 74; *levət* L 352, P 187a, 192, 197, Q 156; *lejvət* K 278, 357, 360, 355, 413, 414, P 50, 54, 56, 58, 115, 121, 164, 171, 176, 177, 188, 192, 211, Q 3, 71, 72, 83, 166; *lejvət* P 117, 188, Q 1; *lējvət* P 186; *lēvjət* K 315, 353, P 50; *lejwət* P 176; *lēvət* P 176; *lēwət* K 318; *lejvāt* P 211; *lājvət* Q 162; *livət* L 313, 316, 368, 417, Q 94; *li-jvət* L 312; *livət* L 312, 314, 353, 387; *livət* L 286, 314, 415, Q 19, 168, 287; *livətj* L 362; *livətž* L 368; **lijwand:** *lejvənt* L 368, 372, P 188; *lajvənt* Q 162; *lājvənt* Q 162; *lēvənt* L 414; *livənt* L 316, 319, 367, 368, 372, 378, 422, 431, Q 9, 12, 88; *livənt* L 319, 329, 416, Q 9, 10, 12, 88, 113, 198; *li-vəntj* L 321, 325, 326, 368; *li.vəntj* L 287, 288, 288a, 288b, 288c, 289, 289\*, 289a, 289b, 318a, 318d, 318e; *liəvənt* L 372, Q 101; *liəvənt* Q 102; *livənt* L 422; *livənts* L 360; *livəntš* L 316a, 360; *lēvəntš* L 360; *liwənt* Q 279; **lijnwaad:** *lejnwənt* K 278; *linwāt* L 372; *linwənt* Q 9; *linvət* Q 172; *linət* Q 284; **lijnenwand:** *linəwant* Q 222; **lijnen stof:** *linā štuṭ* Q 98; **linnengoed:** *lenəgūt* L 286; *lenəgūt* Q 283; **lijfgoed:** K 360; **witgoed:** *wetgut* Q 175; **goed:** *gut* K 316; **doek:** *dōk* L 267, 318b, 325, Q 104a; *doək* L 290; **dingen:** *deṇā* K 318, 353, 357; *deṇən* P 56.

### LODEN

(N 62, 90; 62, 75f; N 59, 201; monogr.)  
[Sterk gevulde dichte wollen stof.]  
**loden:** Q 198; *lōdā* L 282, P 219, Q 11, 82, 83, 162; **lodenstof:** *lōdastof* Q 9, 83; **covercoat:** *kovərko* Q 284.

### LUSTER

(N 62, 75c; N 62, 98; N 59, 201; MW; monogr.)  
[Weefsel in effen binding geweven. Ketting van katoenen inslag van mohair-wol. Fijne wollen of halfwollen elastische, lichte en gladde stof, vooral gebruikt voor zomerkleding.]  
**luster:** Q 197; *lōstər* L 317, P 188, Q 9, 98, 121c, 174; *lystər* L 163, 265, 298a, Q 95, 99\*, 113; *lyster* L 299, 318b; **mohair:** *mohēr* K 353; **stretch:** L 312; **alpaca:** Q 198.

### MATTING

(N 59, 201)  
[Halfwollen stof met driedraadse katoenen ketting en dubbele wollen inslag, gelijkend op het vlechtwerk der panamahoeden (Van Dale, pag. 2103 s.v. „panama 2”).]  
**matting:** Q 198.

### MERINOS

(N 59, 201; N 62, 75a; N 62, 75b)  
[Licht gekeperde stof uit de kamwol van merinosschapen vervaardigd.]  
**merinos:** L 317, 416; *merinos* Q 11; *mēriṇos* Q 71; **franse merinos:** *fransə meringəs* L 265; **engelse stof:** *eṇəlsə stof* L 381; *eṇəls stof* Q 162; **fijne wollen stof:** *fi-jn wola stof* L 312; **scheerwol:** *sxīrwol* L 414; **lamswol:** P 219; **keperwol:** *kēpərwol* Q 99\*; **keper:** *kēpər* Q 71.

### MOHAIR

(N 62, 90)  
[Knoopwerk of weefsel van geitehaar (angorawol).]  
**mohair:** K 315, L 299, Q 98; *mohēr* P 47, Q 7.

### MOIRÉ

(N 62, 96; N 62, 80b)  
[Weefsel met gevlamd patroon.]  
**moiré:** P 219, Q 11; *mwarē* Q 162.

### MOLTON

(N 62, 92; N 62, 89a; N 62, 91; N 59, 201)  
[Dik wollen, halfwollen of katoenen weefsel in effen of keperbinding geweven.]  
**molton:** K 353; P 219, Q 27, 99\*, 101, 113, 198; *mōltōn* L 163, 265, 282, 289, 298a, 299, 317, 425, P 47, Q 9, 174, 197; **molleton:** *mōlātōn* L 312; **gemoltonnerde stof:** *gəmoltonnērt stof* L 414; **moltonet:** P 188, Q 71, 78; *moltonē* Q 7; **moltonflanel:** *moltonfānel* Q 11; **dweilenstof:** *dwejləstōf* L 312.



## MOUSSELINE

(N 62, 75e; N 62, 75c; N 62, 83; N 62, 98; N 59, 201; MW; monogr.)

[Los geweven stof van katoen, wol of zijde, genoemd naar de stad Mosoel in Turkije.]

**mousseline:** L 317, P 219, Q 198; *musəlin* L 163, 265, 298a, 299, 312, 414, Q 9, 11, 16, 27, 71, 78, 83, 95, 98, 101, 113, 174; *musəlen* Q 162; *muzəlen* K 353, P 47, Q 86; *muzələn* Q 9; *muzəlin* L 282, 289, Q 7, 99\*, 121, 121c; *muzəlin* L 425; *mosəlin* Q 16; *musəlinj* Q 113.

## MUL

(N 62, 75c; N 62, 82; N 62, 98)

[Volgens de informant van Q 16 is mul „dun flanelachtig of geruwd weefsel gebruikt als tussenvoering”.]

**mul:** *məl* Q 16, 98.

## NATUURZIJDE

(N 62, 98; N 59, 201)

[Echte, van de spinsels van zijderupsen vervaardigde zijde.]

**natuurzij:** L 265; *natjrzāj* Q 83.

## NETELDOEK

(N 62, 83; N 62, 82; N 62, 98; MW; Wi 11; monogr.)

[Oorspronkelijk uit netelgaren, later van licht katoen of mousseline vervaardigd los weefsel in effen binding (Van Dale, pag. 1812).

De woordtypen **zaandoek**, **kaasdoek** en **biestdoek** duiden erop dat neteldoek ook gebruikt wordt om melk door te zeven, terwijl **berendoek** wijst op het feit dat neteldoek dienst kan doen als persdoek bij de bereiding van bessensap. Neteldoek wordt ook gebruikt om kwark te maken.]

**neteldoek:** L 163, 282, 312, 314, P 58, 176, Q 86, 162; *netəldūk* L 265; *netəlduk* Q 78; *nətəlduk* Q 174; *nətəldūk* L 210; *nətəldök* L 287, 288, 288a, 288b, 288c, 289, 289\*, 289a, 289b, 298a, 299, 318a, 318d, 318e, 425, Q 7, 9, 11, 16, 98, 99\*, 101; *nətəldök* L 266; *nətəldök* Q 12; *nəʔəldok* K 353; *nətəldok* L 355; *nītəlduk* Q 83; *nītəldok* Q 71; *nītəldök* L 317, Q 11, 197; *nītəldoək* L 414; *nītəldök* Q 287; *nesəldox* Q 116; **netelendoek:** *nītəldök* Q 95; **netel:** *nesəl* Q 121c; **zaandoek:** *zəndoək* L 414; *zowəndok* P 188; *zwojnduk* Q 162; **kaasdoek:** *kəsdök* Q 98; *kəjsduk* P 219; *kəjsduk* Q 83; *kiəsdök* Q 9; **biestdoek:** *biəsdök* Q 7; **berendoek:** L 312; **doek:** *dök* L 246, 250, 271, 289, 321, 326, 329, 368, 372, 378, 413, 417, 423, Q 19, 113, 199, 279, 283; *duk* K 278, 315, L 286, Q 3, 83, 156, 178; *dūk* L 164; *dəwk* Q 2.

## NYLON

(N 62, 75c)

[Vol-synthetische vezelstof, die steenkool en kalk tot grondslag heeft (Bonthond s.v. „nylon”).]

**nylon:** Q 99\*.

## ONGEBLEEKTE BAALKATOEN

(N 62, 89a; N 62, 77; N 62, 98, N 62, 75e; 59, 201)

[Ongebleekt katoenen weefsel. Volgens de informanten van L 416 en Q 83 wordt deze stof gebruikt voor de bereiding van lakens.]

**baalkatoen:** *bālkətuwn* L 312; *balkatun* Q 174; *balkətjñ* L 416; *balkətuwn* Q 82, 83; *balkatown* P 188; **baal:** *bowəl* P 188.

## PEAU DE PÊCHE

(N 62, 91)

[Katoenen weefsel, imitatie van peau de suède.]

**peau de pêche:** *po də pəš* Q 113.

## PERKAL

(MW)

[Zwaar gepapt, glanzig katoenen weefsel.]

**perkal:** *perkajl* Q 95.

## PILO

(N 62, 93a)

[Soort van gladde stof met een linnen schering en een katoenen inslag, vooral gebruikt voor werkkleding.]

**pilo:** Q 86, 113, 197; *pilō* L 163, 298a; *pilō* Q 11; *pəlō* Q 99\*; *pəlow* P 188; *pilu* P 219, Q 83, 162, 174; *pəlu* Q 9; *pəlu* Q 82.

## PIQUÉ

(N 62, 94; N 62, 89a; N 62, 98; N 59, 201)

[Soort van (meest witte) katoenen of kunstzijden stof met dubbele ketting, de onderste van grover, de bovenste van fijner garen, waardoor een ruitvormig patroon ontstaat (Van Dale, pag. 2175).]

**piqué:** Q 198; *pikē* Q 9, 197; *pikēj* P 47, Q 3.

## PLUCHE

(N 62, 98; N 62, 78; N 62, 90; N 59, 201; monogr.)

[Zware, fluweelachtige, oorspronkelijk wollen, thans meestal katoenen of kunstzijden stof met lange pool (Van Dale, pag. 2200).]

**pluche:** L 265, Q 198; *pləš* Q 197; *plyšə* Q 101; *plyš* Q 121.

## II.7

### POCKETING

(N 59, 201)  
[Sterke katoenen voering voor broekzakken.]  
**pocketing:** Q 198.

### PEPELINE

(N 62, 98; N 59, 201)  
[Licht weefsel waarvan de ketting uit zijde en de inslag uit floretzijde of katoen bestaat (Van Dale, pag. 2223).]  
**popeline:** L 416, Q 198; *popəlin* P 47.

### RATINÉ

(N 59, 201)  
[Van nopjes voorziene stof.]  
**ratiné:** Q 111\*.

### RIBFLUWEEL, (Koord-)MANCHESTER

(N 62, 94; N 59, 201; MW; monogr.)  
[Zwaar geribd of glad katoenfluweel voor werkkleding.]  
**manchester:** L 299, 312, 317, Q 9, 98, 197, 198; *manšestər* L 265, 298a, 425, Q 7, 11, 99\*, 101, 113, 121, 121c; *menšestər* L 289; *mənšestər* Q 16; *məzēstər* L 163; **ribvelours:** *repflūr* Q 113, 162; **geribde velours:** *gəɾəbdə vlūr* Q 7; **velouren stof:** *vlūrə stof* Q 7; **velours:** *flūr* K 315, L 414, P 219, Q 27, 162; **duivelssterk:** *djvəlsstərək* Q 95.

### RIPS

(N 62, 79b; MW; monogr.)  
[Dichtgeweven, geribde stof, oorspronkelijk van katoen maar later ook van andere stof.]  
**rips:** *reps* L 282, 317, Q 95; *reps* P 188, Q 9; *reps* K 353, P 219, Q 284; *reps* Q 78; **ribsstof:** *repsstōf* Q 11.

### RIPSZIJDE

(N 62, 79b)  
[Zware zijde geweven in fijne ribbels.]  
**ripzijde:** *repzėj* Q 71; *repzėj* L 265; *repzi* L 425, Q 98, 99\*; *repzi-j* L 299, Q 113, 121c, 197, 247; *ripzi* Q 101; **ribzijde:** *rebzi-j* L 163; *ɾəbzi* Q 16; **ripszijde:** *repszej* Q 11; *repszi* L 298a; **ripjeszijde:** *repkəszi* Q 83; **zijden rip:** *zeja rep* Q 86; **geribbelde zij:** *gəɾəbdə zėj* Q 174; **geribde zij:** *gəɾəbdə zāj* Q 162; *gəɾəbdə zāj* Q 83.

### SAAI

(MW)  
[Lichte, gekeperde wollen stof.]  
**saai:** *sāj* Q 95.

### SATIEN

(N 62, 80a; N 62, 80b; N 62, 98; N 59, 201; MW; Wi 53; monogr.)  
[Glanszijde, atlas, een oorspronkelijk alleen zijden, later ook halfzijden (katoen en zijde) gekeperde stof, zeer glad geweven, namelijk zo dat de bindingsknopen zoveel mogelijk over de oppervlakte verspreid liggen (Van Dale, pag. 2488).]  
**satijn:** L 163, 314, 355, 372, 413, 414, P 176, 219, Q 178, 198; *satēn* Q 12, 86, 174; *sətējən* Q 78; *satəjn* K 278, 315, 353, P 188; *sətəzən* P 47; *satēn* K 353, 358; *satēən* Q 71; *zatej* Q 121c; *satenj* L 265; *sətəjn* Q 83; *satij* L 282; *sati.n*, *sati.n* L 287, 288, 288a, 288b, 288c, 289, 289\*, 289a, 289b, 318a, 318b, 318d, 318e; *sətajjn* Q 162; *satin* L 164, 271; *satiin* L 246, 286, 289, 291, 299, 312, 317, 326, 329, 364, 368, 378, 425, Q 2, 9, 19, 27, 101, 113, 168, 197, 198, 199, 247, 249, 283, 284; *sati-jn* L 312; *satiən* L 298a, Q 7; *satiin* L 289, 321, 387, 416, Q 9, 16, 20, 95, 99\*; *sartin* L 210; *sərtājn* Q 83; *sərtējn* Q 3; *sərtin* Q 11; *sətəjn* L 266.

### SATINET

(N 62, 80b; N 62, 80a; MW)  
[Katoenen, geglansd satijnweefsel; ook half wol, half katoen.]  
**satinet:** L 163, 265, 289, 299, 312, 317, P 188, Q 27, 71, 95, 98, 113, 197, 247; *satinet* L 298a, Q 83, 162; *satinət* L 425, Q 9, 101; *satənət* Q 9; *satinə* P 47; *sərtənət* Q 99\*.

### SERGE

(N 62, 75d; N 59, 201)  
[Licht gekeperde wollen stof waarvan de inslag minder glad en minder dicht is dan de ketting en slechts weinig in het gezicht komt.  
Volgens de informant van Q 16 is *sergette* serge waarin zijde is verwerkt.]  
**serge:** L 312, 317, P 219, Q 7, 11, 16, 71, 113, 121c; *seržə* L 163, 298a, P 47, Q 9, 83, 98, 198; *seržə* Q 99\*; *šerš* L 417, Q 9, 83; *serš* Q 86; *šers* K 353, L 265; **sergette:** Q 16; **gekeperd stof:** *gəkjepərt stof* Q 162; **keperstof:** L 312.

### SHANTOENG

(N 62, 98, N 62, 96; N 59, 201)  
[Effen weefsel van Chinese (wilde) zijde, afkomstig van een eikenbladspinner uit de provincie Shantung (Bonthond s.v. „shantoeng”).]  
**shantoeng:** *šantunj* L 265, Q 198; *šantun* L 299; *šantenj* L 414.

## SHETLAND

(MW)

[Algemene benaming voor grove wollen weefsels in effen- of keperbinding geweest. Soms vermengd met kunstwol (Bonthond s.v. „Shetland”).]

**shet:** *šet* Q 95.

## STOF

(N 62, 71a; MW)

[Benamingen voor stof in het algemeen.]

**stof:** *stof* L 282, 317, 414, 425, P 219, Q 7, 71, 86, 95; *stof* K 353, L 163, 265, 289, 312, P 47, Q 162; *štof* Q 16, 27, 99\*, 101; *stowf* Q 78; *stōf* Q 11; *štōf* L 299, Q 113, 121c, 197; *štōf* L 298a; *stuf* L 416; *štuf* Q 98; *stūf* Q 9; *støf* L 271; *štøf* L 433; *støf* P 188; **stofje:** *štofkə* L 433.

## TAF

(N 62, 96; N 59, 201; MW)

[Lichte, geheel uit gekookte zijde geweest, effen stof.]

**taf:** *taf* Q 83, 198; **tafta:** *tafta* Q 3, 9, 71; **tafzide:** *tafzi* L 425, Q 16, 101; *tafzej* Q 95; **tafsa-tijn:** *tafsātīn* Q 16.

## TARLATAN

(N 62, 98; N 62, 82; MW)

[Fijne, doorzichtige katoenen stof.

Volgens de informant van Q 16 wordt tarlatan veel gebruikt als carnavalsstof.]

**tarlatan:** *tarlatan* Q 95; *tarlatan* Q 16; **vastel-avondsgaas:** *vastəlq̄vəsgās* Q 16.

## TERGAL

(N 62, 75c; N 59, 201)

[Synthetische vezel bereid uit chemische grondstoffen, die o.a. worden vervaardigd uit steenkool en petroleum.]

**tergal:** *tergal* K 361, Q 71, 83.

## TERLENKA

(N 62, 98; N 62, 75c; N 59, 201)

[Synthetische vezelstof.]

**terlenka:** L 416, P 52, Q 99\*; *tərleŋka* P 47, Q 83.

## TIERETEIN

(N 62, 98; N 62, 93a; N 62, 97; MW; monogr.)

[Geweven stof met een linnen ketting en een wollen inslag (Van Dale, pag. 2912).]

**tieretein:** *tīrlətējn* L 317; *tārtej* L 265; *tīrtēj* Q 95; *tērtēj* L 287, 288, 288a, 288b, 288c, 289,

289\*, 289a, 289b, 318a, 318d, 318e; **tiretaine:** Q 99\*, 174; *tēratēn* Q 9.

## TREVIRA

(N 62, 75c)

[Synthetische vezelstof.]

**trevira:** Q 9.

## TRICOT

(N 62, 88; N 62, 75c; MW)

[Machinaal gebreide stof voor kousen, onderbroeken, borstrokken, lijfjes enz. gebruikt (Van Dale, pag. 2986).]

**tricot:** L 312, P 188, Q 7, 71, 78, 86, 98, 101, 121c, 197; *triko* L 265, 282, 289, Q 3, 9, 16, 83, 113, 174; *triko* P 47; *treko* Q 27, 162; *trikō* K 353, L 163, 298a, 299, 425, Q 11, 95; **strikwerk:** *strekwerk* Q 9; **gestrikt goed:** *gāstrek gut* Q 162; de volgende twee woordtypen zijn voltooide deelwoorden: **gebreed:** L 312; **gestrikt:** *gāstrek* L 317, 414, P 219.

## TRICOTINE

(N 59, 201)

[Kamgaren kostuumstof in fantasie keper- of cotelébinding geweest; met tricotachtig uiterlijk (Bonthond s.v. „tricotine”).]

**tricotine:** *trekōten* Q 83.

## TULE

(N 62, 82; N 62, 81b; N 59, 201; Gi 1.IV, 57; MW; monogr.)

[Doorzichtig garenweefsel met fijne mazen, met of zonder patroon.]

**tule:** L 282, 299, P 219; *tyl* L 163, 265, 271, 312, 414, P 188, Q 7, 11, 27, 95, 113, 121c, 284; *tjyl* L 289, Q 174; *tøl* K 353, L 317, P 47, Q 9, 16, 71, 78, 83, 86, 100, 162, 197; *tql* Q 83; *tøl* L 425.

## TURKS LEER

(N 62, 95; N 62, 89b; N 59, 201)

[Turks leer is volgens Van Dale (pag. 3008) „marokijn” dat een fijne soort van korrelig leer (oorspronkelijk geiteleer uit Marokko) is.

In vraag N 62, 95 werd gevraagd of men de naam „Turks leer” kende en welke stof ermee werd bedoeld. Uit de antwoorden blijkt dat men er een zwarte matblinkende stof met grijze strepen mee bedoelde (Q 78) of een zeer vast geweven soort katoenen ribfluweel (Q 11). In elk geval gaat het om een stugge, sterke stof die praktisch onverslijtbaar is.]

**turks leer:** Q 71, 113; *tørks lēr* L 265, 317, 416, Q 9, 83, 174; *tørks lēr* Q 11; *tørks lēr* Q 162;

## II.7

*tørks lēr* L 289, Q 7; *tørks lēr* L 425; *tørks līr* Q 78; *tørks lejar* L 282; *tūrks lēr* L 298a; *terks lēr* L 364; *terks lēr* Q 86; *terks lēr* L 417.

### TWEED

(N 62, 98; N 59, 201)

[Wollen of katoen lakenachtig weefsel van kaardgaren in verstelde rib- of keperbinding, met name voor jassen en mantels (Van Dale, pag. 3012).]

**tweed:** L 414, Q 198.

### VELVET

(N 59, 201; MW)

[Oorspronkelijk zijden kettingfluweel; later in fluweelbinding geweven stoffen waarbij de poolinslagen doorgesneden zijn, zoals manchester (Van Dale, pag. 3118).]

**velvet:** *velvet* Q 95, 198.

### VILT

(N 62, 75f; monogr.)

[Stof bestaande uit onder druk met vet of zeep ineengewerkte wol of ander dierlijk haar of vezels, meest in verschillende lagen opeengeperst, kastoor (Van Dale, pag. 3226).]

**vilt:** *velt* L 298a; *vel̄tj* L 318b; **feutre:** *fēt̄ar* Q 11.

### VOILE

(N 62, 75f; N 62, 82; N 62, 75e; N 62, 81b; N 62, 98)

[Wijdmazig makko, wollen of zijden weefsel in effen binding voor japonnen en gordijnen (Van Dale, pag. 3269).]

**voile:** P 219, Q 11, 101; *vwaəl* K 353; *vwal* L 282; *vwāl* Q 11; *vwol* Q 99\*; *voal* Q 121c; *vōl* Q 27; *voal* Q 16; **voiletje:** *vwōlkə* Q 99\*.

### WHIPCORD

(N 59, 201)

[Stof met steile, sterk gewelfde keper of diagonaal, meest van kamgaren, vaak gespikkeld (Van Dale, pag. 3405).]

**whipcord:** Q 198.

### WOL

(N 62, 75a; N 59, 201; L A1, 226; MW; monogr.)

[Dierlijke spinvezel, afkomstig van de huidbedekking van vooral schapen (wol), koeien, geiten, kamelen enz. (haar) (Bonhond, s.v. „wol of haar”).]

Hoewel de naam wol wordt gebruikt voor het

haar van verschillende diersoorten, wordt, wanneer men van wol spreekt, meestal de wol van het schaap bedoeld. De waarde hiervan is afhankelijk van verschillende factoren: de fijnheid, de krul, de zacht- en soepelheid, de elasticiteit, de soliditeit, het warmtegevend vermogen enz. (Morand, pag. 58 en 59).]

**wol:** *wōl* K 314, 318, 359, L 316a, 318b, 353, 372, 413, 414, 415, 416, 422, P 47, 50, 188, Q 9, 83, 162, 168; *wol* K 353, 361, L 163, 282, 289, 298a, 299, 312, 317, 360, 414, 416, 425, P 188, 196, 197, 219, Q 7, 9, 16, 71, 86, 88, 95, 99, 99\*, 113, 121, 121c, 162, 197; *wōl* L 265; *wōl* Q 16; *wōl* Q 27, 101; **wollen stof:** P 52, Q 15; *wōlā stōf* L 265, 428, Q 83; *wōlā stōf* Q 11; *wōlā štuf* Q 98; **wollen goed:** *wōlā gōt* Q 9.

### ZIJDE

(N 62, 79a; N 62, 75c; N 59, 201; L 8, 117; MW; monogr.)

[Natuurprodukt dat wordt verkregen bij het afwikkelen van de cocons waarmee het zijderupsje zich omhult totdat het zich ontpopt tot vlinder (Morand, pag. 58). Het is de grondstof voor weefsels.]

**zij(de):** K 315, L 414, 416, P 219, Q 71; *zej* K 358, 360, L 282, 286, 312, 314, 353, 354, 355, P 57, 164, 171, 188, 197, Q 1, 9, 10, 12, 72, 77, 86, 88, 95, 178, 179, 188; *zēj* L 265, 313, Q 174; *zē* K 353, Q 78; *zē* K 315, 353, P 48, 176, 186, Q 2, 167; *zej* L 289, Q 7, 9, 11, 102, 253; *zēj* Q 95; *zē* Q 78; *zeja* Q 253; *zēaja* P 211; *zējā* P 47; *zēā* P 47; *zaj* Q 83, 89, 156, 162; *zāj* Q 82, 83; *zi* L 271, 298a, 316, 317, 366, 368, 371, 416, 417, 420, 425, Q 16, 27, 98, 99\*, 101, 278; *zī* L 416; *zi-j* L 163, 299, 317, 318b, 423, Q 111\*, 113, 121c, 247; *zīj* L 319, Q 9, 196; *zi-ja* Q 197; *zi-ja* Q 284; **zijden stof:** *zi-ja štuf* Q 98.

### Stofbenamingen naar gebruik

#### BEDDETIJKSTOF

(N 62, 98; N 62, 93a; N 62, 75f)

[Stof waarvan overtreksels voor bedden worden vervaardigd. Grove, damastachtige, stofdichte stof voor beddezakken.]

**beddetijk:** *bedatēk* Q 11; *bedatēk* Q 98; **tijk:** *tejk* Q 11; *tēk* Q 11; *tik* Q 86.

#### SCHORTENBONT

(N 62, 86; N 62, 98; N 59, 201; MW; monogr.)

[Bonte stof voor schorten, meestal van katoenen stof.]

**scholkenbont:** *šolkabont* Q 101; *šolkabōnt* Q 113; *šolkabonij* L 299, Q 27; *šolkabōntj* L 298a; **scholkenstof:** *šlakastof* L 265; *šolkaštof* Q 16; *šolkaštof* Q 99\*; *šlakkaštof* Q 197; *šolkaštof* Q 98; **schortenbont:** *sxortabōnt* L 163; **schortselenstof:** *šotsalaštof* Q 121c; **cotonnade:** *katonāt* L 317; *katānāt* L 214, 214a, 215, 217, 245b, 246a, 271, 287, 288, 288a, 288b, 288c, 289, 289\*, 289a, 289b, 299, 318a, 318d, 318e, 364, Q 11, 16, 95, 98, 197; *kotānāt* Q 284; **varkensstof:** *verkāstof* P 219.

#### VOERING(STOF)

(N 62, 18a; N 62, 84; A 4, 27b; L 20, 27b; Gi 1.IV, 29; MW; S 41; monogr.)

[Stof waarmee kledingstukken van binnen bekleed worden.]

**voering:** L 245, Q 71; *vūreŋ* K 359, L 163, 165, 209, 211, 216, 314, 315, 317, 355, 416, Q 77, 82, 83, 174; *vureŋ* L 163, 164, 191, 209, 210, 213, 215, 215a, 216, 216a, 217, 246a, 265, 282, 312, Q 196; *vujreŋ* P 219, Q 78, 154, 173; *vujareŋ* K 315, 316, P 174, 183, Q 1, 2, 3, 72, 75, 162; *vujareŋk* P 219; *vujren* P 188; *vujarēn* Q 180; *vōreŋ* L 246, 248, 249, 250, 266, 267, 268, 269, 270, 271, 296, 297, 298a, 299, 300, 317, 329, 330, 333, 360, 368, 372, 378, 387, 420, 425, 426, 427, 429a, Q 7, 9, 11, 14, 16, 19, 21, 27, 28, 32, 33, 88, 91, 95, 96, 96a, 97, 98, 99, 99\*, 100, 101, 102, 103, 104a, 105, 113, 118, 192, 195, 196, 197, 198, 202, 203, 207; *vojareŋ* K 315; *vojareŋk* P 47, 198; *vojren* P 188; *vōwreŋ* L 433, 434, Q 20, 27, 29, 32; *vōjareŋ* L 355, 413, 414, P 57, Q 3; *voreŋ* L 425; *vōreŋ* Q 7, 8, 27; *voareŋ* K 358; *vōreŋ* L 269, 287, 288, 288a, 288b, 288c, 289, 289\*, 289a, 289b, 290, 291, 292, 295, 298, 298a, 299, 318a, 318d, 318e, 320, 321, 322, 323, 325, 326, 327, 328, 330, 331, 371, 373, 374, 377, 379, 380, 381, 382, 385, 425, 426, 431, 432a, 434a, Q 30, 99; *vōreŋ* Q 11; *vōreŋ* L 319; *vōjreŋ* Q 2; *vōjareŋ* Q 86; *vōjreŋ* P 50; *vōjareŋ* K 353; **voer:** *vūr* L 209, Q 83, 278; *fūr* Q 89; *vur* Q 222; *vujar* Q 179; *vuār* Q 90; *vōr* L 248, 267, 432, Q 16, 21, 30, 32, 32a, 33, 35, 38, 39, 95, 98, 101, 111, 113, 116, 117, 117a, 117b, 118, 121, 121c, 172, 187, 202, 203, 204a, 206, 208; *vōwr* L 429, 430, Q 27, 30; *vōjar* Q 86; **voerdoek:** *vōrdōk* Q 32a, 99, 100, 110, 112b, 196, 201, 202, 203, 203a, 204a, 278; *vōrdox* Q 118a, 121c.

#### Kantbenamingen

#### KANT

(N 62, 81a; N 62, 98; N 59, 201; MW; monogr.)  
[Fijn, licht weefsel van linnen, garen, zijde, ook goud- of zilverdraad met opengewerkte patronen

en opgelegde tekeningen, dat tot versiering van randen en boorden en als tussenzetsel dient (Van Dale, pag. 1281). Men kent Brusselse, Mechelse, Brugse enz. kant. Verder onderscheidt men echte en nagemaakte, valse kanten en machinale, met een machine vervaardigde kant.

Men gebruikt kant voor witte schorten, kussenslopen, voor kleren (Q 121c), gordijnen en ondergoed (Q 99\*), en voor lakens (P 219, meestal machinale kant).]

**kant:** *kant* L 265, 271, 289, 317, 414, P 47, 219, Q 9, 78, 86, 95, 101; *kanij* L 298a, 299, 329, 425, Q 16, 27; *kānt* L 163, 214, 214a, 215, 217, 245b, 246a, 312, P 188, Q 162, 197, 247; *ka.nt* L 287, 288, 288b, 288c, 289, 289a, 289b, 318a, 318d, 318e; *ka.ntj* L 288a, 289\*; *kānt* K 353.

#### BRUSSELSE KANT

(N 62, 81b)

[Kantsoort met sierlijke motieven op fijne tule grond (Bonthond, s.v. „Brusselsch kant”).]

**brusselse kant:** L 312, P 47, Q 9.

#### BRUGSE KANT

(N 62, 81b)

[Kant uit Brugge.]

**brugse kant:** P 47, Q 9.

#### ENGELSE KANT

(N 62, 81b)

[Geborduurde kant. Volgens de informant uit P 219 is **Engelse broderie** gekloste kant, fijne stof, waarin bloempjes zijn geborduurd.]

**engelse kant:** *ēŋəlsə kānt* K 353; **geborduurde kant:** *gəbōrdūrda kānt* K 353; **engelse broderie:** P 219.

#### VALENCIENNESKANT

(N 62, 81b)

[Katoenen of linnen kant in tulebinding. Bobbinetgoed (Bonthond s.v. „Valenciennekant”).]

**valenciennes:** L 317, Q 9; *falqōšen* K 353; *falāšen* K 353; *falānšen* K 353; **valencienneskant:** *valensiēnkānt* L 163.

#### GARENKANT

(N 62, 81b)

[Garenkant of trollekant (zie WBD II, aflevering 4, pag. 901).]

**garenkant:** L 317; *gowərānkānt* K 353.

## II.7

### FESTON

(N 62, 81a)

[Ornament van kant aan kleding, gordijnen enz.]

**feston:** L 163; *feston* Q 98; *faston* Q 99\*, 121c; *veston* Q 247; **ajour:** Q 113; **broderiekant:** *broderikant* P 219; **broderie:** *brodari* L 414.

### LAMÉ

(N 62, 81a)

[Weefsel met goud- of zilverdraad.]

**goudlamé:** *gowlamē* Q 11; **zilverlamé:** *zēlvērlamē* Q 11; **gouddraad:** L 282; **zilverdraad:** L 282; **brokaatkant:** *brokātkanjij* Q 16.

### ENTRE-DEUX

(N 62, 81b; N 62, 81a; L 35, 5)

[Kanten tussenzetsel in een gordijn, een schort, een kleed enz.]

**entre-deux:** K 318, 353, 357, 358, 359, 360, L 317, 352, 355, 362, 368, 371, 372, 413, 415, 420, P 50, 58, 116, 120, 121, 164, 171, 176, 177, 186, 188, 192, 195, 197, 212, 214, 218, 219, Q 1, 2, 9, 78, 83, 86, 88, 89, 98, 101, 121c, 158, 168a, 179, 180; *antrādō* L 420, 425; *antrādō* P 197; *āntrādō* P 193; *āntrādōj* Q 71; *antrādōj* P 176; *ōntrādō* Q 88, 197; *ōntrādōj* Q 71; *q̄ntrādō* K 353; *ātrādō* P 171; *antārdō* L 356, Q 7; *antārdō* Q 156; *q̄ntārdō* L 360; *ātārāndō* L 286; *ōndārdan* Q 98; **entre-deuxtje:** *antrādōkə* P 57; *antrādōkən* Q 2; **tussenzetsel:** Q 71; *tōsəzetsəl* Q 1; *tōšəzetsəl* Q 98; *tōšəzetsəl* L 425; *tēsənzetsəl* P 56; *tēsəzetsəl* L 415; **tussenstuk:** *tōšəstōk* P 119; *tōšəstōjk* P 188; **tussenwerk:** *tōsawerək* P 197; **tussenschot:** *tesəsxot* P 169; **spie:** *spi-j* L 282; **kantstuk:** *kantstik* P 57; **kantje:** *kentjə* P 121; **point-clair:** *pwāŋklēr* K 353; **borduurwerk:** *bordōrwerk* L 422; **borduur:** *bōrdūr* P 181; **lits van een gordijn:** *lets van ən kōrdjən* P 117; **zwijl:** *zwejl* Q 83; **volant:** *valəŋ* K 357; *vələŋ* L 414; *vələŋ* Q 2; **volantje:** *valəŋskən* K 278; *vələŋsʔən* K 278.

*Aanzicht en kleur van stoffen*

### ZELFKANT

(N 62, 73; Gi I.IV, 46)

[Elk der zijkanten van enig weefsel, in de lengterichting van het doek, meestal versterkt geweven (Van Dale, pag. 3483).]

**zefkant:** L 265, 271, 416, P 219, Q 7; *zēlfkant* L 289, 317, 414, P 47, 188, Q 2, 9, 11, 83, 86, 95, 98, 100, 101; *zēlfkant* Q 99\*; *zēlfkānt* L 163, 282, 312, Q 197; *zēlfkanjij* L 298a, 299, 329, 374, 425, Q 16, 27; *zēlfkanjk* Q 113, 121c; *zōlafkānt* K 353; **neg:** *nēx* Q 83, 174; *nēx* Q 78.

### VLEUG

(N 59, 40a; N 62, 72; MW)

[De richting waarin vezels of draden van een weefsel liggen.]

**vleug:** *vlōx* L 163, 246, 282, 289, 299, P 219, Q 15, 16; **vleur:** *vlōr* Q 99; **schoor:** *šōr* L 299; *šōr* L 265, 298a, 317, 330, 368, 381, 425, 433, Q 7, 9, 11, 15, 27, 32, 95, 98, 99, 99\*, 101, 111\*, 121c, 162; *sxōr* L 271; *šōar* Q 82; *šōar* Q 83, 174; *šoar* Q 121c; *šēar* Q 113; *šuar* Q 83; *šūr* L 265; **stroom:** *strym* P 52; **draad:** *drōwt* L 312; *drōt* K 361, Q 71, 253; *druət* Q 83; *druwət* Q 78; *drūwət* P 188; **ketteldraad:** *ketāldrōt* Q 198; **rechte draad:** *rextən drōt* L 414; *rēxtən druət* Q 83; **stof:** *stuf* Q 32; **stofrichting:** K 315; **draadligging:** *drōtleqen* Q 9; **vaamrichting:** Q 21; **looprichting:** *lawprijtij* Q 165; **drijf:** *dref* K 353.

### MET DE VLEUG MEE

(N 59, 40a)

[Met de richting mee van vezels en draden van een weefsel.]

**met de draad met:** *met dən drōt met* Q 88; *met dən druət met* Q 83; **met draads:** L 416; **met de schoor:** *met dā šōr* L 417; **schoor af:** *šōr āf* L 368; **bet de wol mee:** *bē dā wōl mē* K 361; **recht:** *rēx* Q 7; **bijeen:** *bjē* Q 83; **schuins:** *šōjns* Q 7; **wie de draad loopt:** *wej dən druət lōpt* K 361; **wie de wol loopt:** *wej dā wōl lōpt* K 361.

### TEGEN DE VLEUG

(N 59, 40a)

[Tegen de richting in waarin vezels of draden van een weefsel liggen.]

**tegen de draad in:** *tēgən dən drōt īn* Q 88; **tegendraads:** *tīxadrōts* L 417; **dwaars:** *dwēs* Q 7; **tegen de schoor:** *tīxā dā šōr* L 417.

*Patroon en motief bij stoffen*

### PATROON, DESSIN (zie kaart)

(N 62, 74a; N 62, 71c; MW)

[Het voorbeeld op de patroontekening waarnaar geweven wordt, maar ook het resultaat daarvan in de stof, de tekening die daarin te voorschijn treedt.]

**dessin:** *desən* L 312; *desen* L 271, Q 95, 98, 99\*, 113; *dāsen* Q 83, 162; *dēsen* Q 197; *dēsēn* Q 71; *dēsējn* Q 78; *dēsē* K 353; *dēsē* Q 162; *dēsē* K 353; *dōsaj* P 188; **patroon:** L 163, 312; *pātrōn* Q 86; *pātrōwn* Q 98; *pātroən* Q 16; *pātroan* Q 101; *pātroān* L 425; *patruən* L 265, 298a; *pātruən* L 271; *patruwən* L 282; *patrūn* Q 27; **patroontje:** *pātrynkə* L 289; *pātrijnkə* L 416;

## PATROON, DESSIN

- ▣ dessin
- / patroon(tje)
- tekening

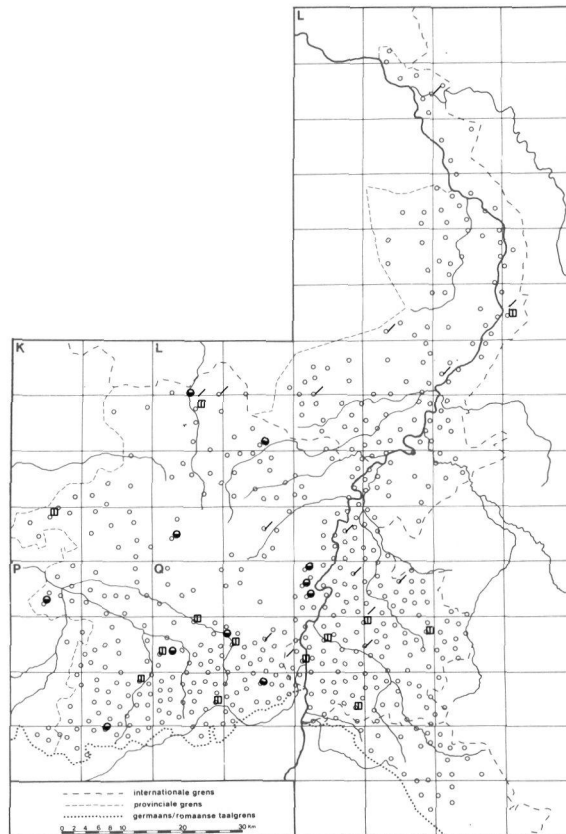

*patruuntjə* Q 95; **tekening**: L 312; *tēkanəŋ* Q 83, 174; *tejkənəŋ* L 317, Q 7, 9, 11, 78; *tikənəŋ* P 47, 219; *tikənəŋ* L 414; **muster**: *mustər* Q 121c; **motief**: L 312.

## SOORTEN PATRONEN OF DESSINS

(N 62, 74b; MW)

[Diverse patronen of motieven in de stof.]

**ruit**: L 312; *rūt* L 289, 317, 425, Q 99\*; *ruət* L 299; *röt* L 414; *ruətə* (mv.) Q 9; *rūtə* (mv.) L 425, Q 9, 98; *rowətə* (mv.) K 353; **ruitje**: Q 71; *rūtjə* Q 16, 113, 121; *rytjə* L 163, 282, 289, 433; *røtjə* L 265; *rūtšə* Q 197; *røtšə* Q 162; *rētšə* Q 86; *rūtəkə* Q 101; *rūtjəs* (mv.) L 425, Q 7, 9, 11; *rūtšəs* (mv.) L 317; *røtsəs* Q 174; *rejtšəs* (mv.) Q 82; *røkəs* (mv.) P 47; **ruitenstof**: *rawtəstəf* Q 83; **streep**: *strēp* L 289; *strēpə* (mv.) L 425, Q 7, 98; *štrēpə* (mv.) L 299; **strijp**: *štrīp* Q 16; *strīpə* (mv.) Q 197; **streepje**: L 312, Q 121c; *štrēpkə* Q 99\*, 101; *strejpəkə* L 317; *strepkə* Q 162; *strepkə* Q 71; *štrēpkə* Q 27; *strēpkəs* (mv.) Q 11, 86; *štrēpkəs* (mv.) L 298a; *strēpkəs* (mv.) L 425; *strepkəs* (mv.) P 47, Q 174; *strepkəs* (mv.) K 353; **strijpje**: *stripkə* L 163, 265, 271, P 219, Q

9; *štrīpkə* L 433, Q 113; *stripkəs* (mv.) Q 82; *strīpkəs* (mv.) Q 9; **strijjesstof**: *strīpkəsstəf* Q 83; **bloem**: L 312, Q 7; *blōm* L 425; *blōmə* (mv.) L 425; **bloempje**: *blymkə* L 163, 265; *blōmkə* Q 86, 99\*, 113, 162, 197; *blōmkə* L 299, Q 27; *blōmkə* L 289, 317, Q 9, 16, 101; *blōməkə* P 219; *blymkəs* (mv.) L 282; *blōmkəs* (mv.) L 298a, Q 71, 82, 174; *blōmkəs* (mv.) L 425, Q 11; *blōməkəs* (mv.) P 47; *bluməʔəs* (mv.) K 353; **bloemendessin**: *blōmədesəŋ* Q 98; **bloemetjesstof**: *blemkəsstəf* Q 83; **gebloemds**: *jəblōmʔs* Q 121c; **bolletje**: L 312; *bōləkə* P 219; *bōləkə* L 163, 265; *bōlkə* L 299, Q 9, 99\*, 101; *bōlkə* L 317, Q 113; *bōləkəs* (mv.) Q 71, 174; *boləʔəs* (mv.) K 353; *bōlkəs* (mv.) L 425, Q 7, 98; *bōləkəs* (mv.) P 47; *bōlkəs* (mv.) Q 11; **bolletjesstof**: *bōləkəsstəf* Q 83; *bōləkəsstəf* L 282; **blokje**: *blōkskə* L 163, 289, 299, Q 9, 27, 101, 113; *blōkskə* P 219, Q 16, 162; *blōkskəs* (mv.) K 353; *blōkskəs* (mv.) L 298a, P 47, Q 98, 174; *blōkskəs* (mv.) L 425, Q 9; *blōkskəs* (mv.) Q 11; *blēkskəs* (mv.) Q 82; **blokjesstof**: *blōkskəsstəf* Q 71; **blok**: L 312; *blōkə* (mv.) Q 98; **nopje**: L 299; *nōpkə* L 271, 289, Q 27, 99\*, 197; *nōpkə* Q 113; *nōpkəs* (mv.) L 298a, Q 11; *nōpkəs* (mv.) L 163;

## II.7

**effen:** Q 86; *efā* L 163, 312, Q 7, 16, 101, 121c, 197; **figuurtje:** *figyrkə* L 265; *figyrkən* Q 101; **rondje:** *røntjas* (mv.) L 298a; **visgraat:** *ves-grōt* L 414; *ves-grōt* Q 101; *ves-gruāt* Q 83; **visgraatje:** *ves-grōtjə* L 163, 289; **haakje:** *høkskə* Q 197; **ringetje:** *renšə* Q 121c; **tippeltje:** *tipalkə* Q 101; *tøpalkə* Q 16; **tikkeltje:** *tekalkə* Q 95; **vlimmetje:** *vlømkə* L 289; **topje:** *topjə* Q 121c; **keper:** *kēpər* Q 101; **spikkeltje:** *špikalkə* Q 101; **carreau:** P 219; **pie-de-poule:** *pjēdāpul* K 353; **jacquard:** *žakār* L 282; **karreest:** *karēst* Q 121c; **vichy:** *veši* P 47; **pompadour:** *pømpədūr* P 47.

### VAN EEN BEPAALD PATROON VOORZIEN

(N 62, 74b; MW)

[Een bepaald patroon is niet één specifiek patroon, maar kan blijkens de opgaven variëren.]

**geruit:** *gərūt* Q 27, 95; *gərōt* Q 86; **gestriipt:** *gəstrijp* Q 95; **gebloemd:** *gəblōmt* Q 9; *gəblōmp* L 271; **gazé:** *gəzē* L 282.

### Staal en stuk stof van bepaalde lengte

#### STAAL, MONSTER

(N 62, 71c; MW)

[Een lapje stof om daarnaar de hoedanigheid, kleur, enz. van het gehele stuk te beoordelen.]

**staal:** *stāl* L 289, P 219; *štāl* L 299, Q 27; *stq̄l* K 353, L 163, 282, 317, 414, 416, Q 7, 11, 16, 71, 86; *štq̄l* Q 9, 98, 113, 197; *stq̄l* Q 83, 174; *stōāl* Q 82; *stq̄wl* L 312; *stq̄wāl* P 47; *stwojl* Q 162; *stuwāl* P 188; *stq̄lā* L 425; **staaltje:** *stq̄lkə* Q 95; *stq̄lkə* L 265; *stq̄lkə* Q 7, 9; *štq̄lkə* Q 99\*, 101, 113; *stq̄lkə* Q 11; *štq̄lkə* L 433; *štq̄lšə* Q 121c; **monster:** *mønštər* L 289; *mønštər* Q 174; **mustertje:** *mystəršə* Q 121c; **musterstof:** *mustərštōf* L 298a.

#### LAP STOF

(N 62, 71b; MW)

[Een lap of stuk stof.]

**lap stof:** *lap stof* L 282, 289, 425, Q 7, 71, 86; *lap stof* K 353, L 163, 265, 312, P 47, Q 162, 174; *lap štōf* Q 16, 27, 99\*, 101; *lap štōf* Q 11; *lap štōf* L 299, Q 113, 121c, 197; *lap štōf* L 298a; *lap štuf* Q 98; *lap štōf* L 433; **lap klederstof:** *lap klējərstof* Q 7; **stuk stof:** *støk stof* L 414; *støk stof* Q 83; *støk stof* P 47; *støk stōf* P 188; **lap:** *lap* L 317, Q 95; **coupon:** *kupon* Q 9.

#### Materialen

Voering, (sier)band, lint, elastiek enz.

#### BINNENVOERING

(N 59, 36; N 59, 39; N 59, 133)

[Voeringstof die steun en vormvastheid geeft aan bepaalde plaatsen en onderdelen van een kledingstuk. Er zijn verschillende soorten binnenvoering. Zo is *stoom* een gaas dat sterk gepapt is, in katoen of rayon (Meima I, pag. 209). Dit dient voor tussenvoering in vesten en de onderkant van mouwen.]

**linnen:** *lenən* Q 71; *lenə* L 246, 265, Q 197; **lijnen:** *linən* Q 15; *linə* L 299, 381, 428, 433, Q 21, 27, 32, 95, 99, 111\*, 112, 165, 198; *liənə* L 271; *linə* L 270, 330; *liņə* Q 121c; **stijf lijnen:** *štif linə* Q 16, 32; *stiaf linə* L 271; *štif liņə* Q 121c; **lijnlijnen:** *linlinə* Q 198; **lijwaaad:** *lējəvərt* P 52; *lēj.vərt* K 361; *lējvət* Q 83; **grijs doek:** *grīs dōk* Q 200; **stijfdoek:** L 414, 416, Q 3; *stejfdōk* K 361; *stejfduk* Q 83; *stjfdōk* L 368; *stjfdōk* L 364, 368; *stjfdūk* Q 88; *sti-jfdōk* L 417; **stijfdoek bruinrijs:** L 416; **stijve stof:** *štivə štōf* L 299; *stif štōf* L 265; *stif stof* Q 7, 15, 197; *štif štōf* Q 16, 21; *stejff štōf* Q 71; *stēf stawf* Q 165; **doek:** *dōk* Q 7; **voering:** *vōrenj* L 417; *vōjərenj* L 414; *vōjərenj* K 361; **tussenvoering:** *tøšəvōdəx* Q 253; *təšəvūrenj* Q 83; **tussenvoer:** *tøšəvūr* Q 112; *tøšəvōr* Q 121c; **stoom:** *stōm* Q 95; *štōm* Q 27, 198, 200; *stōm* Q 15; *stq̄wm* L 271, 381, 428, 433; *štq̄wm* L 270, 299, Q 99, 111\*; *stawm* Q 7; *štawm* L 330; *stuwəm* L 246, 265; **vlieseline:** *vle-zəlen* Q 83; **bougran:** *bugrāo* Q 83; *bugrō* Q 88; *bugrō* Q 83; *bugō* Q 3; **crin:** K 361; **bukskin:** *bøksken* Q 111\*; **cotonnade:** *katənāt* L 381; **feutre:** *fētar* P 52; **trielje:** *trēl* Q 95; **stof met kalender:** *štōf mēt klandər* Q 253; **prengel:** *preņəl* L 428; **kepervoering:** *kēpərvurenj* L 416; **keper:** *kēpər* L 381.

#### PAARDEHAAR, KAMEELHAAR

(N 59, 37; N 59, 38)

[Tussenvoering met paardeharen inslag, met katoenen of wollen ketting. Ouderwets paardehaar, direct geweven, wordt gebruikt voor versterking op het linnen om mooie rollende revers te krijgen. De haren steken echter spoedig door de stof heen en de bewerking is zeer moeilijk en tijdrovend (Meima I, pag. 208). Tegenwoordig wordt vaak getwijnd paardehaar verwerkt. Dit moderne produkt is 80 cm breed. Ook haren van andere dieren als bijvoorbeeld kameel verwerkt men tot vulstof.]

Het woordtype **hänsel** duidt op paardehaar voor binnenvoering van de fa. Hänsel und Co (Lausitz) (Bonthond, pag. 31.)

**paardshaar:** *pērtshq̄r* L 299, Q 88; *pērtshoar* Q



121c; *pēartshōr* Q 198; *peātshōr* Q 253; *pertshōr* Q 197; *pertshōr* L 270, Q 95; *piatshuār* Q 83; *pjatshōr* Q 71, 165; *peārshōr* L 428; *pershōr* L 246, 265; *pērshōr* Q 99; *pērshōr* L 271, 330, 368, 381; *pērshōr* K 361, L 364; *pērshār* L 417; *pjershoār* Q 200; *pjershuār* K 361; *pēshōr* Q 112; *pēshōr* Q 15; *pējšhōr* L 433; *pēshōr* Q 16, 20, 21, 27, 111\*; **getwijnnd paardshaar:** *gətwint pērtshōr* L 299; *gətwājnt piatshuār* Q 83; *gətwājnt piatshuār* Q 83; **geknoopt paardshaar:** *gaknōpt pjershoār* Q 200; **paardhaar grijs:** L 416; **kameelhaar:** Q 7; *kamēlhōr* Q 95; *kamiālhōr* L 381; **kemelshaar:** Q 3; *kiāmālsuār* Q 83; *kiāmālsuār* Q 83; **hānsel:** *hēnzəl* L 246, 270, 271, 330, 368, 417, 428, 433, Q 3, 7, 15, 27, 95, 111\*, 112, 121c, 198; *hēnsəl* Q 198; *hēnsəl* Q 99, 165; *hēnsəl* Q 83; *hēnzəl* K 361, L 265, Q 83; **hanzəl** Q 88; **crin:** *kren* Q 3, 95; *krē* Q 83; *krē* P 52; **crin marin:** *kremərə* P 52; **pluk:** *plōk* Q 3.

#### ZAKKENVOERING

(N 59, 120; Gi 1.IV, 27)

[Voering van de zakken. In de regel een dicht geweven, soepele stof van katoen of een mengsel van katoen en synthetische garens. Ook gebruikt men katoenen voering in keperbinding.]

**tessenvoering:** *tesəvureŋ* L 265; *tesəvojərəŋ* K 361; *tesəvüreŋ* K 361; **tessenvoer:** *tesəvūr* Q 112; **malenvoering:** *māləvōreŋ* L 417, Q 200; **voering:** *vōreŋ* Q 21; **tessenstof:** *tējšəstōf* Q 253; **voerdoek:** *vōrdōk* Q 111\*; **kepervoering:** *kiəpərvūjərəŋ* Q 83; *kiəpərvūreŋ* Q 83; *kiəpərvōreŋ* L 364; **keper:** *kēpər* L 163, 246, 270, 271, 416, Q 2, 7, 16, 71, 88, 95, 99, 100, 101, 165; *kēpər* L 291, 299, 329, 330, 368, 374, 428, 433, Q 27; *kēpər* P 52; *kēpər* Q 198; *kīpər* Q 200; *kiəpər* Q 83; **kepertessen:** *kēpərtēšən* Q 15; **kepervoer:** *kēpərvōr* Q 121c; **croisévoering:** *krwazēvōreŋ* L 364; **croisé:** *krwazē* Q 83; **poc-keting:** L 381, Q 95; *pokəten* L 271; *pokəten* Q 71.

#### PASBAND

(N 59, 41; MW)

[Linnen bandje dat in een kledingstuk wordt meegenaid om uitrekken te voorkomen.]

**pasband:** *pasbant* Q 7, 83, 95; *pasbanjtj* L 299, 330, Q 27, 32; *pasbēntj* L 428; **pasbandje:** *pasbēntjə* L 381; *pasbēntjə* L 265; **zelfkant:** *zēlfkanjtj* Q 112; *zēlfkant* L 271, Q 99, 111\*; *zēlfkanjtj* L 330; *zēlāfkant* Q 95; *zēlāfkānt* Q 198; *zēlfkanj* Q 121c; **zelfkantje:** *zēlfkēntjə* L 246; **bies:** *bis* K 361, L 270; **biesband:** *bisbānt* Q 71; *bīsbant* Q 83; *bisbanjtj* Q 32; **paslint:** *paslent* P 52; *paslenjtj* L 368; **reklint:** *rēklent* L 416; **rekbandje:** *rekbenjtjə* L 270; **lacet:** *lasē* Q 95; **lint:** *lēt* Q 83; *lent* L 271, Q 95; **lintje:**

*lentjə* L 270, 299, 433, Q 21; *lentəkə* K 361; **litskant:** *letsēkentj* Q 15; **liits:** *lets* Q 88; *lits* Q 3; *lets* L 270; *lits* Q 112; **koordje:** *kōrtjə* Q 112; **talonnère:** *talonjēr* Q 83.

#### BOORDBAND

(N 62, 58a; N 59, 41; N 62, 58b; N 62, 58c; MW)

[Het lint of de band waarmee men boordt. Boordband is geweven, niet rekkende naadband, gemaakt van katoen, zijde of synthetisch materiaal in een breedte van 1 cm (Het Beste Naaiboek, pag. 16).]

**boordlint:** *bōrlēnt* L 282; *bowərtlint* K 353; *bjrtlent* L 416; *buwtlejnt* P 188; *bjōllent* Q 71; *bwoitlent* Q 86; *bwojtlent* Q 162; *bjōtlent* Q 162, 174; *biātlent* Q 83; **boordelint:** *bōrlent* L 265; *bōrlentj* L 289; *bōrlēnt* L 312; *bō.rle.nt* K 361; *bōrlent* Q 98, 112, 113; *bōrlēnt* Q 197; *bōrlejtnt* Q 7, 9; *bōrlent* Q 95, 99\*, 101; *bōrlejtnt* Q 11; *bōrlejtntj* Q 16; *bōrlejtntj* L 425; *bōrlejtnt* Q 9; *bōrlentš* L 317; *bōrlejtntš* Q 11; *bōrlēnt* L 163; *buərlejtnt* Q 83; *byərlejtnt* L 299; *byjərlejtnt* Q 78; *bērlent* L 364; **afboordelint:** *afbōrlent* L 414; **lint:** *lint* Q 121c; **boordjeslint:** *bērtjəslent* L 416; **bieslint:** *bislent* P 219; **boordeband:** *bōrbant* L 265; *boərbantj* L 298a; *bōrbant* Q 98, 113; *bōərbantj* Q 16; **boordsel:** *bōrtsəl* Q 27; *bōətsəl* Q 113; *bōrsəl* L 271; *bjōtsəl* Q 174; *bōərsəl* Q 16.

#### BIAISBAND

(N 62, 59a; N 59, 41; N 59, 40a; N 62, 58c)

[Band van schuingeknipte stof met omgestreken kanten. Men gebruikt deze voor de afwerking van gebogen naden en zomen.]

**biaislint:** *bjēlent* P 47; *bjēlejtnt* Q 9; *bajslent* K 315; **biais:** *bjē* Q 165; *bi-jē* Q 83; *bi-jē* L 414.

#### STOOTBAND

(N 62, 58b; N 62, 58d; MW)

[Band die dient tot versterking van bijvoorbeeld de onderzoom van een rok of onderkant van een broekspijp.]

**stootband:** *stōtbant* L 265; *štōwtbant* Q 98; *stoātbanjtj* L 425; *štōātbanjtj* Q 16; *štōatbant* Q 101; *stūtbant* L 289; *štūatbant* Q 113; *štūatbanjtj* L 298a, 299; *stūtbant* Q 95; *štūtbanjtj* Q 27; *štūasbant* Q 121c; **rokkeband:** *rōkəbant* Q 7; **roklint:** *rōklejtnt* Q 9; **bezemband:** Q 95; **stootkant:** *stōtkānt* L 163; **stootlint:** *stōwtlent* Q 82; *stuwtlēnt* L 312; **zoomlint:** *zoəmlēnt* Q 174; *zōwmlentš* L 317; **keperlint:** *kēpərlejtnt* Q 11; **valse zoom:** *vālsə zi-jəm* K 353; **talonnère:** P 219.

## PASSEMENT

(N 62, 58c; N 62, 58b; N 62, 58d; MW)

[Sierlint. Boordsel, band of snoer gebruikt tot versiering of omzoming van kledingstukken, meubelzittingen enz.]

Wat het woordtype **galon** betreft merken de informanten uit L 265 en L 298a op dat dit sierbandjes zijn met ingeweven figuurtjes of gouddraad erop.]

**pasement**: *pasəmənt* L 368; *pasmənt* L 417; **pasementlint**: *pasəməntlənt* Q 88; *pasəməntlənt* Q 83; **pasementlintje**: *pasəməntləntšə* Q 83; **galon**: *galon* L 265, 298a, 299, 425, P 188, 219, Q 7, 11, 16, 86, 98; *galon* L 312, P 47, Q 174; *gəlon* L 163, Q 9; *galon* L 317; *galon* Q 71; *galon* K 353; *gəlon* Q 78; *galun* Q 95; *galun* Q 99\*; *galun* Q 83; **tres**: *tres* L 163, 265, 298a, 299, 425, Q 16, 95, 98, 121c; **tresje**: *trəskə* L 317; *trəskə* Q 99\*; **bies**: L 298a, 299, 312; *bis* L 414, P 47, 219, Q 95, 99\*, 162, 174; *bis* L 317, Q 27; **biesje**: *biskə* L 433, Q 197; *biskə* Q 83; **sierlint**: *sirlənt* L 282; *sərləntj* L 289; *sərlənt* Q 98; **sierbandje**: *sərbəntšə* Q 101; **siersel**: *sirsəl* Q 174; **soutache**: *sotaš* L 425.

## BAND, LINT

(N 62, 58d; N 62, 58c; Gi 1.IV, 55; Gi 1.IV, 56; monogr.)

[Lintvormig weefsel van katoen, linnen, fluweel enz. ter afboording, versiering of verstevinging.]

**band**: *bant* L 271, 282, 289, Q 2, 83, 95, 98, 101, 102, 203; *banjtj* L 329, 374, 425, Q 27; *bānt* L 163, Q 197; *bānt* K 353; *banj* L 291; **lint**: *lint* Q 121, 121c; *lənt* L 271, Q 2, 95, 100, 101, 203; *lənt* L 163; *ləntj* L 329, 374; *lənj* L 291; *lənjt* L 291; *lint* L 214, 214a, 215, 217, 245b, 246a; **lassee**: *lasē* Q 95; **tailleband**: *tajəbanjtj* L 299; **strikje**: *streskə* Q 86.

## FRANJE

(N 62, 59; MW; S 9; monogr.)

[Randversiering bestaande uit een boordsel met een reeks afhangende draden, meestal in bundels of kwasten bijeengehouden.]

**franjel**: *franjal* L 217, 246a, 266, 267, 268, 296, 331, 387, Q 113, 116, 118, 196, 197, 203, 208; *franjal* L 215, 249, 250, 269, 271, 288, 289, 290, 291, 295, 297, 298, 299, 300, 320, 321, 323, 325, 327, 328, 329, 333, 374, 377, 378, 379, 380, 381, 382, 385, 425, 426, 427, 429, 430, 431, 432, 434a, Q 14, 16, 20, 21, 22, 27, 29, 32, 32a, 33, 35, 95, 99, 99\*, 101, 102, 103, 104a, 105, 110, 111, 117b, 187; *franjal* L 210, Q 202, 204a, 207; *frānjəl* Q 11, 97, 98; *frojndəl* Q 78; *frōnjəl* Q 198; *frōndəl* L 216; *frōl* P 188; *frājəl* L 248; *franjalə* (mv.) Q 101, 113; *frānjələ* (mv.)

L 289, 298a, 425, 433, Q 7, 9, 16, 27; *frānjələ* (mv.) L 317, Q 98; *franjalə* (mv.) L 265; *frānšəl* Q 96a; *fronalə* (mv.) Q 71; **franje**: *franja* L 163, 164, 165, 191, 209, 210, 211, 213, 215a, 416, Q 113; *frānjə* L 245, 246, Q 96a; *frānjə* K 353; *franəja* Q 121c; **frongeltje**: *frōnjəlkəs* (mv.) P 219; **frangeltje**: *frēnjəlkəs* (mv.) L 312; **franel**: *frānəls* (mv.) L 416; **frallie**: *frālis* (mv.) L 414; **frannie**: *frani* L 312; *franis* (mv.) L 244b, 282; **fronsel**: *frōnžəl* Q 83; *frōnžəls* (mv.) Q 162; *frōnšələ* (mv.) Q 86; **flos**: *flos* K 315; **flosje**: *floškəs* (mv.) P 219; **sierrand**: *sērrant* Q 98; **sierrandje**: *sērrəntšə* Q 98; **kwispeltje**: *kwəspəlkəs* (mv.) Q 82; **prengel**: *prēnjəls* (mv.) P 47; **kwast**: *kwastə* (mv.) Q 101; **kwastje**: *kwesəkəs* (mv.) Q 101.

## ELASTIEK

(N 59, 42; N 62, 61; L 34, 86; MW; monogr.)

[Band- of koordvormig stuk gummi. Elastiek komt voor als enkele draad of als gevlochten of geweven band, in verschillende breedten, en het kent vele toepassingen.]

**gomelastiek**: *gōmələstik* L 330; *gomələstik* L 271; **elastiek**: K 361, P 188, Q 113; *elastik* K 358, L 317, 352, 368, 372, 414, P 45, 57, 164, 219, Q 158; *elastek* P 52, 54, 115, 119, 121, 169, 171, 175, 181, 188, 192, 211, Q 3, 7, 71, 83, 88; *elastik* Q 165; *elastik* L 316, 353, P 114, 219, Q 2; *elastek* Q 89; *elastek* K 353, 357, L 368, P 176, 177, Q 71; *elastek* Q 96c; *alastek* P 50, Q 9, 178; *elastik* L 416; *elastek* L 358, 360, 415, 422, P 116, 117, 120, 121, 174, 188, 214, 218, Q 9, 71, 88, 91, 156; *elastik* L 163, 265, 289, 312, 417, Q 82, 83, 95, 101, 174; *eləstik* L 270, Q 99, 112, 198; *eləstik* Q 99\*; *elastek* K 358, L 317, 364, 368, 371, 414, Q 9, 12, 83, 88; *elastik* L 246, 282, 286, 298a, 312, 313, 316, 318b, 355, P 45, Q 7, 78, 83, 95; *eləstik* L 299; *eləstik* K 278, Q 3, 78; *elastek* L 286, 359, P 195, 197, 214, Q 162, 168; *eləstik* L 299; *elastek* K 361; *elastek* L 367, 420, P 186, Q 95; *eləstək* L 415; *elastek* P 212, Q 2, 179; *elastik* K 360, L 271, 314, 371, 381, 428, P 183, Q 27, 253; *eləstik* L 368, Q 7, 180; *eləstik* Q 16, 21; *eləstik* K 278; *eləstik* Q 197; *elastek* P 193, Q 88; *lērastek* L 362; *lestek* L 364, 366; *ləstik* K 361; *lastik* L 314, 413, P 58, Q 1, 2; *lestik* L 355, P 56, Q 1; *ləstək* Q 71; *stik* L 287, 288, 288a, 288b, 288c, 289, 289\*, 289a, 289b, 318a, 318d, 318e; **elastiekje**: *eləstikskə* L 312; *stiksən* L 286; **iek**: *ik* Q 15; **gumiband**: *jumibant* Q 121c; **gummi**: *jumi* Q 121c; *jumi-j* Q 121c; **rek**: *rek* K 314, 315, 316, 318, 353, 358, 359, L 313, 433, Q 9, 10, 11, 27, 32, 113, 197; *rejk* K 278, 317, L 425, 433, P 47, Q 3, 7, 9, 98; *rek* Q 112, 174; *raik* L 420; **rekje**: *rekskə* K 278; **rekker**: *reker* K 317; **broekerek**: *brōkərək* L 425; **lijp**: *lejp* P 171; *lēp* P 171; **lijper**: *lejpər* K 353; *lēpər* K 357; **liits**: *letš* Q 15,

## DRAAD

- ∕ draad(je)
- ▲ garendraad
- ◻ vaam(pje)

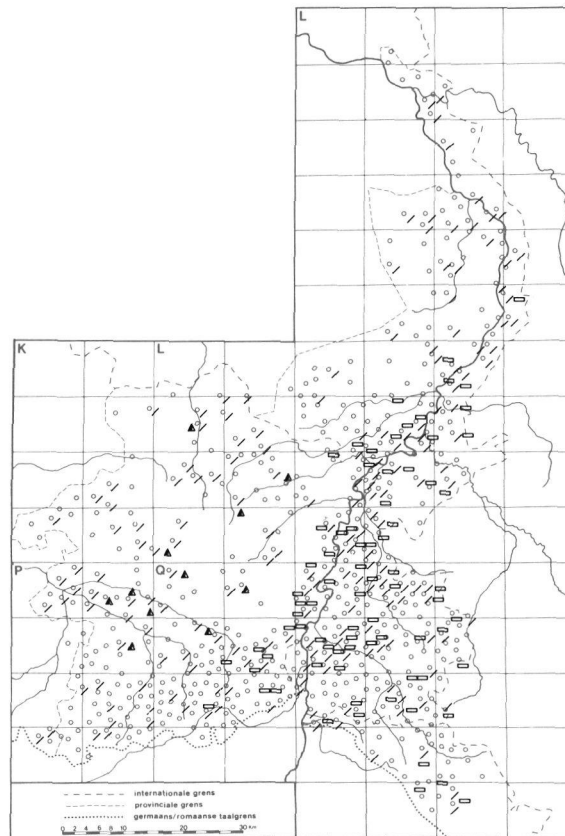

16; **litsje**: *litskə* L 356; **kattepees**: P 171; *katəpiəs* Q 83, 89; *katəpjəs* Q 168; *katəpejəs* Q 72; **caoutchouc**: *kanišū* Q 3.

*Draad, garen, klosje enz.*

DRAAD (zie kaart)

(N 62, 55b; N 62, 55a; L 1a-m; L 1u, 40; L 8, 29; L 17, 4; L A2, 304; L B1, 69; L B1, 76; Gi 1.IV, 26; Wi 5; S 27; monogr.)

[Samenhangend geheel van ineengedraaide vezels (van vlas, hennep, katoen, zijde of andere stof) tot een aanmerkelijke lengte dun uitgesponnen. Bij de antwoorden op de vraag naar *draad* of *draad garen* in de enquête van Schrijnen – Van Ginneken – Verbeeten (S) leest men nogal eens de opmerking dat „draad” ook van ijzer kan zijn, terwijl een „draad garen” *vaam* wordt genoemd. Daarom kunnen *draad* en *vaam* in eenzelfde plaats genoemd worden voor het begrip „draad”. Het is ook duidelijk dat het algemeen Nederlandse *draad* het oudere *vadem* gaat verdringen.]

**draad**: *drāt* L 317, 413; *drā.t* Q 200; *drāt* L 313; *drawt* L 317; *drot* Q 3; *drōt* K 353, 357, 358, L 312, 360, Q 2, 3; *drō* L 265; *drōt* K 278, 315, 316, 318, 353, 358, 360, 361, L 163, 164, 165, 191, 209, 210, 211, 213, 215, 215a, 216, 217, 244b, 245, 246, 246a, 248, 249, 250, 266, 267, 268, 269, 271, 282, 286, 288, 289, 290, 291, 295, 296, 297, 298, 299, 300, 312, 313, 314, 316, 316a, 317, 320, 321, 323, 325, 326, 327, 328, 329, 330, 331, 333, 353, 354, 356, 360, 364, 368, 371, 372, 374, 377, 378, 379, 380, 381, 382, 385, 387, 413, 414, 416, 417, 418, 423, 420, 425, 426, 427, 429, 430, 431, 432, P 47, 50, 58, 118, 119, 164, 176, 210a, 211, Q 2, 7, 9, 12, 14, 16, 19, 20, 21, 22, 27, 29, 32, 32a, 33, 35, 71, 86, 88, 95, 96a, 97, 98, 99, 101, 102, 103, 104a, 105, 110, 111, 113, 116, 117b, 118, 162, 187, 188, 196, 198, 203, 204a, 207, 208, 253, 283, 287; *drōjt* P 176, Q 72; *drōt* K 357, 358, L 286, 313, 314, P 47, 50, Q 74; *droət* P 48, 176, 197, Q 1, 71, 78, 83, 160, 222, 284; *drōət* P 44, 52, 57, 183, 218, Q 1, 30, 71; *drōət* K 357, 358, 359, L 286, 313, 314, 413, P 45, 46, 50, Q 93, 156; *drojt* Q 74; *drwōt* Q 178; *drwōjt* Q 162; *drwōjt* Q 162; *drwōt* P 47, 196; *drowt* Q

## II.7

8, 156; *drōwt* P 219; *drōwt* P 51, Q 158; *drōjt* Q 86; *drōt* K 315, 318, L 353, P 50, 55, 171, 173, 176, 179, Q 199, 249; *drōt* Q 168; *drōt* L 355; *drōt* P 179; *drōt* Q 284; *drūt* P 51, Q 158; *drūt* P 51, Q 156; *druat* P 46, 47, 119, 188, 197, Q 72, 74, 79, 83, 89; *druwat* Q 78; *druwt* P 188; *drujt* Q 83; *drūat* P 48, Q 78, 167; *druot* L 414; **draadje**: *drōjkā* L 313; *drōjkā* L 352; **garendraad**: *gārāndrōt* L 360, P 53, Q 1; *gārāndrot* L 364; *gārādrōt* P 55; *gārāndrōt* L 314, Q 4; *gārāndrujt* K 361; *gārāndrōjt* P 57; *gārāndrojt* Q 72; *gārāndruat* P 118; **vaam**: *vām* L 268, 287, 288, 288a, 288b, 288c, 289, 289\*, 289a, 289b, 291, 292, 298a, 299, 318a, 318d, 318e, 319, 325, 327, 328, 329, 331, 333, 370, 374, 377, 378, 381, 382, 387, 420, 422, 425, 426, 427, 429, 430, 432, 433, Q 7, 9, 10, 11, 14, 16, 20, 21, 22, 27, 30, 32a, 35, 77, 88, 96a, 96c, 97, 98, 99, 99\*, 100, 101, 102, 104a, 105, 110, 111, 113, 116, 117b, 118, 121, 121c, 196, 197, 202, 203, 208, 222, 253, 259, 278, 284; *vam* Q 12; *vōam* Q 92, 199; *vōam* Q 93; *vojām* Q 167; *vōm* Q 86, 174, 175; **vaampje**: *vēmka* Q 284; *vēmka* L 321; **vijm**: *vim* L 289; *vīm* L 317.

### GAREN

(N 62, 55a; N 59, 6a; L 1a-m; L 7, 58; L 17, 4; L 28, 14; L A1, 18; L B1, 69; L B1, 80; MW; S 7; monogr.)

[Gesponnen draad in het algemeen. Het garen kan gemaakt worden van allerlei vezels, bijv. katoen, wol, zijde en linnen.]

**garen**: L 317; *gārā* K 357, 358, 359, 360, L 191, 209, 210, 211, 213, 215, 215a, 216, 217, 245, 246, 246a, 249, 250, 266, 267, 268, 269, 270, 271, 287, 288, 288a, 288b, 288c, 289, 289\*, 289a, 289b, 290, 291, 295, 296, 297, 298, 298a, 299, 312, 317, 318a, 318b, 318d, 318e, 319, 320, 321, 323, 325, 327, 328, 329, 330, 333, 360, 364, 367, 368, 371, 372, 374, 377, 378, 379, 380, 381, 382, 385, 387, 415, 416, 417, 418, 422, 423, 425, 426, 427, 428, 429, 430, 431, 433, P 45, 51, 55, 58, Q 2, 7, 9, 11, 12, 14, 16, 20, 21, 22, 27, 29, 30, 32, 33, 35, 95, 97, 98, 99, 99\*, 101, 102, 103, 104a, 105, 110, 111, 111\*, 112, 113, 116, 118, 187, 196, 197, 203, 208, 284; *gārān* K 317, 318, 358, L 312, 313, 315, 316, 352, 354, 355, 356, 368, 372, 413, 414, 415, 416, 419, 420, P 54, 118, 173, 176, Q 1, 8, 9, 15, 96c; *gārā* L 414; *xārā* K 357; *gawārān* P 48; *ga.rā* Q 2; *gārā* L 414; *gā.rā* K 361, P 52; *gārān* L 313; *gārān* L 414; *garā* K 358, L 265, 316a, 360, 416, 422, Q 12; *garān* L 312, 316a; *gaarn* Q 1; *gārān* L 352; *gārān* P 197, Q 71; *gā.n* Q 253; *gan* Q 196, 202; *gaān* P 121; *gārān* L 165, P 121, 186, 219, Q 176, 200, 204a, 207, 248, 253, 278; *jārān* Q 121; *jār* Q 121c, 222; *jārān* Q 253, 259; *gārā* K 316, 318, L 244b, 414, 420, P 46, 50, 55, 57, 164, 210a, 211, Q 3, 88; *gārān* K

278, 315, 316, 353, 360, L 282, 286, 313, 314, 353, 413, 414, P 119; *gowārān* K 278; *gowārān* K 278; *t.gowārā* K 353; *gōwārān* K 278; *gōārān* L 286, 353; *gōārān* L 353; *gōārā* K 318, P 50, 52; *gōārān* K 314, 353; *gōm* Q 165; *gōrā* P 47; *gōrān* K 315; *gōrā* L 286; *gōrān* L 286, 313, 314, Q 3; *gōr* K 361; *xōn* Q 79; *goān* P 183, Q 78; *gon* P 188; *gōn* P 171, 183, 197, Q 168a, 240; *gōn* Q 74, 78; *gōān* P 174, Q 72, 83; *gōn* L 163, 164, P 117, 119, 176, 177, 179, 188, 197, 218, Q 71, 74, 77a, 78, 80, 82, 83, 86, 89, 156, 158, 162, 167, 168, 172, 173, 174, 178, 188; *gōān* P 176, 196, Q 162; *gōān* P 197, Q 78, 83, 193, 198; *gōān* P 187a; *gōjn* Q 198; *gōjn* Q 158; *gōwn* Q 156, 188; *gōwn* P 196; *gowān* P 171; *gō* P 219; *gōnj* P 196; *gōhā* K 359; *grōn* Q 168; *gōrā* K 317; *gōrā* Q 3; *gōrā* Q 10; *gūān* Q 93.

### STRENG (zie kaart)

(N 62, 56c; L 7, 58; L 28, 14; Gi 1.IV, 25; MW; S 36; monogr.)

[Een streng garen, een gewonden en veelal ineengedraaide bundel waarin garen in de handel komt. De woordtypen **lood**, **half lood**, **loodje** en **onsje** duiden op een bepaalde hoeveelheid gewicht garen.]

**streng**: Q 86; *streñ* K 314, L 209, 271, 416, P 54, 171, 172, 176b, 177, 183, 188, 218, Q 2, 9, 78, 94, 95; *štreñ* Q 98, 196, 253; *streñ* L 316, 355, 372, P 176, 186, 188; *streñ* K 357, 358, L 414, P 47, 48; *štreñ* Q 113; *strēñ* L 295, 312, P 58, 121, Q 1, 78; **strengetje**: *streñskā* L 425, Q 11, 187; *štreñskā* Q 16, 99, 101, 118; *streñskā* Q 80, 88, 89; *streñskā* Q 95; *štreñskā* Q 99\*; *streñskā* L 265, Q 10; **streem**: *strēn* K 278, 315, 316, 317, 353, 358, 360, L 163, 164, 165, 191, 210, 211, 213, 215, 215a, 216, 217, 244b, 245, 246, 246a, 248, 249, 250, 265, 267, 268, 269, 271, 287, 288, 288a, 288b, 288c, 289, 289\*, 289a, 289b, 291, 298a, 300, 312, 313, 314, 318a, 318d, 318e, 319, 320, 321, 328, 352, 353, 354, 360, 366, 371, 374, 377, 378, 379, 380, 381, 382, 385, 414, 422, 431, 434a, P 46, 50, 53, 55, 56, 59, 119, 121, 164, 171, 174, 219, Q 1, 2; *štrēn* L 290, 291, 296, 297, 298, 299, 323, 325, 327, 329, 330, 331, 333, 387, Q 20; *strēn* L 367, 368, 416, 420, Q 2, 7, 8, 9; *strējn* K 318; *strejn* L 317, 419, Q 7; *strēān* L 319, Q 1; *stren* Q 71; *strēn* L 315, 356, 360, 362, 416, 418, Q 71; *strēān* P 211; *strēn* L 415, 423; *stren* K 361, P 172, Q 3; *štrīān* Q 16; *strīān* L 289; **streentje**: *strēntjā* L 163, 282; *strēnskā* Q 10; *streñskā* Q 158; **strang**: *strāñ* L 286, P 188, Q 12, 83, 102, 174, 278; *strāñ* Q 88; *strōñ* Q 248; *štrōñ* Q 97; *strāñk* L 416, 420, 425, 427, Q 12, 14, 89, 96a, 102, 156, 167, 178, 259, 284; *štrāñk* L 426, 429, 430, 432, 433, Q 21, 22, 27, 29, 30, 32, 32a, 33, 35, 97, 98, 101, 102, 103, 104a, 105, 110, 111, 113, 116, 117b, 121c, 198, 202, 203, 204a, 207,

## STRENG (GAREN)

- ▣ streng(etje)
- / streen(tje)
- strang
- ⋈ lood(je)
- x wrong
- pop

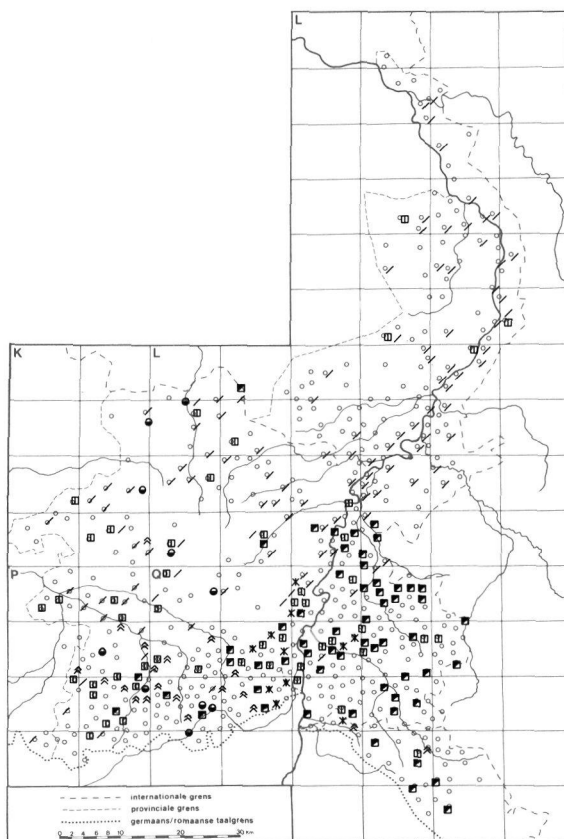

208; *strānk* P 186, Q 93, 95; *štrānk* Q 197; *štrā.ŋk* Q 253; **lood**: *lōt* P 188, 192, Q 72, 78, 167, 168, 168a, 173, 247; *lōt* Q 177; *lōāt* P 115; *lowt* Q 78; *luwāt* Q 253; *luāt* P 176; *lut* K 360, P 58, 176; *lāt* P 121, 193; *lāāt* P 120; *lēt* Q 156; **half lood**: *hāf lōt* Q 162; **loodje**: *lōtjə* P 187a; *lōtšə* Q 167; **onsje**: *užə* Q 86; **wrong**: *vronj* Q 86, 172; *vrōŋ* Q 88, 175; *vronk* Q 86, 100, 101, 172; *vrōŋk* Q 88, 176, 179, 197; *vrōŋk* Q 95; *vrōŋk* Q 9; *vrāŋk* Q 12; **kluwen**: *klujə* Q 248; **pop**: *pop* K 278, L 414, Q 3; *pōp* L 312, Q 3; *pup* K 317, P 188, Q 158, 162, 240; *puəp* P 117; **bol**: *bol* P 176b; **troggelbol**: P 188; **pijpje**: *pipkə* Q 11; **struif**: *struf* Q 83; **haspel**: *haspəl* P 117; **pak**: P 121, Q 77a.

## NAAIDRAAD

(N 59, 15; MW)

[Om te naaien gebruikt men een draad van niet te grote lengte. De lengte van de draad moet gelijk zijn aan de lengte van de onderarm (Geritse, pag. 37) en mag niet langer zijn dan 50 à 60 cm (Papenhuyzen III, pag. 13). Een te lange draad is nadelig, omdat de draad door het veel-

vuldig doortrekken aan het einde slijt en minder sterk wordt.]

**vaam**: *vām* L 270, 330, 368, 381, 433, Q 7, 16, 21, 27, 95, 99, 112, 121c, 253; *vōm* Q 83, 111\*; *vēm* L 330; **vaampje**: *vēmka* Q 21; **vadem**: *vājəm* Q 200; **trochelsvaam**: *trōxəlsvōm* Q 111\*; **korte vaam**: *kōrtə vām* Q 15; **korte draad**: *kortən drōt* Q 88; **driegdraad**: *drixdrāt* Q 3; **naai-draad**: *nejdrōt* Q 32; *nējdrō* L 265; **fijne draad**: *fējnə drōt* L 271; **draad**: *drōt* L 246, 270, 271, Q 95, 198.

## RIJGDRAAD

(N 62, 57; monogr.)

[Draad om iets met grote steken vast te naaien en ook om iets voorlopig te hechten.]

**driegdraad**: *drixdrōt* L 416; **rijvaam**: *rejevām* Q 121.

## NAAIGAREN

(N 59, 6a; N 62, 57)

[Garen waarmee men naait.]

**naaigaren**: Q 3; *nejgārə* L 381, Q 32; *nējgārə* L

## II.7

317; *nēgqōn* Q 162; *ni-jgārā* Q 197; *niəgārā* Q 7, 9; *niējgārā* L 425; *nīgārā* Q 27; *nōgōrā* P 47; **klosgaren met paardje**: L 416.

### HANDGAREN

(N 62, 57)

[Naaigaren voor handgebruik, in tegenstelling tot machinegaren.]

**handgaren**: *hantgārā* Q 11, 98, 99\*; *hāntgārā* Q 197; *hantgurā* L 265; *hanjtjgārā* Q 16; *hankjār* Q 121c; *hāntgōn* L 163.

### MACHINEGAREN

(N 59, 6c; N 62, 57; monogr.)

[Fijner soort garen die men gebruikt bij het naaien op de naaimachine.]

**machinegaren**: Q 197; *māšinəgārā* L 246, 271, 329, 368, 428, 433, Q 16, 27, 95, 111\*; *māšinəgārā* L 381, Q 98, 113; *māšinəgarā* L 265; *māšinəgarā* L 265; *māšinəgārā* L 299, 330; *māšinəgārā* Q 99; *māšinəgān* Q 253; *māšinəgōn* L 163; *māšingōn* Q 83; *māšingārā* Q 21; *māšengārā* P 52; **machinesgaren**: L 416; *māšinsgārā* Q 7; *māšinsgārā* Q 9, 11; *māšinsgārā* Q 197; *māšinsgān* Q 200; *māšensjār* Q 121c; *māšinsgārān* K 361; **machinerolletje**: *māšnrōlkas* (mv.) Q 32; **stikgaren**: Q 165; *stegārā* L 417; *stegārān* Q 15; *stegārā* Q 88; *stegōn* Q 83; *stikgōn* Q 198.

### RIJGGAREN

(N 59, 6b; N 62, 57; monogr.)

[Grover soort garen die men gebruikt om de patroondelen voorlopig aan elkaar vast te naaien (Gerritse, pag. 37).

De antwoorden van de informanten zijn in twee delen gesplitst. De eerste groep bestaat uit woordtypen waarvan men het gebruik van het garen kan afleiden. De tweede groep woordtypen geeft niet alleen het gebruik aan, maar ook het materiaal waarmee men werkt.]

A. benamingen naar gebruik: **trakelgaren**: *trōkəlgārā* L 287, 288, 288a, 288b, 288c, 289, 289\*, 289a, 289b, 318a, 318d, 318e; *trōkəlgārā* L 318b; **troggelgaren**: *trōgəlgārā* L 381; *trōgəlgārā* Q 7, 197; *trōgəlgān* Q 200; **trochelgaren**: *trōxəlgārā* L 330, 368, Q 9, 16, 95, 99, 99\*; *trōxəlgān* Q 253; *trōxəlgōn* Q 83; *trōxəljār* Q 121c; **troggelsgaren**: *trōgəlsgārā* Q 27; **trochelsgaren**: *trōxəlsgārā* Q 111\*; **trochelvaam**: *trōxəlvām* L 330; **troggelsvaam**: *trōgəlsvām* Q 15; **trochel**: *trōxəl* Q 83; **rijggaren**: L 298a; *rējx-gārā* L 425, 433, Q 16, 37; *rīx-gārā* L 265; *rīx-gārā* L 299, Q 112; *rīx-gārān* Q 15; *rīx-gōn* L 163; **rijgaren**: *rējgārā* L 246; *rējgārā* L 270; *rējgārā* Q 88; *rējjār* Q 121c; *rīgārā* L 428; *ri-jgārā* L 271; **drieggaren**: L 416, Q 3; *drix-gārā*

P 52, Q 7, 11; *drix-gārā* L 317; *drix-gārā* K 361; *drix-gōm* Q 165; *drix-gōn* P 188; *drix-gōn* Q 71; *drix-gōwārā* K 353; *trīx-gārā* L 265; B. benamingen naar gebruik en materiaal: **katoenen rijgaren**: *katunə ri-jgārā* Q 111\*; **rijkatoen**: *ri-jkatun* L 381; **troggelkatoen**: *trōgəlkə-tun* Q 198; **driegkatoen**: Q 3; *drixkatun* P 52; *drixkatun* L 417.

### STIKGAREN

(N 59, 7c; N 62, 57)

[Garen om mee te stikken, in het bijzonder los getwijnd viervoudig garen.]

**stikgaren**: Q 165; *stegārā* Q 11; *stegōn* Q 71, 86; *stekjār* Q 121c; *stegārā* Q 99\*.

### KNOPENGAREN

(N 59, 6d; N 62, 57)

[Sterk linnen garen dat men gebruikt voor het maken van knoopsgaten en het aanhechten van knopen.

De informant van Q 95 vermeldt dat men vroeger een dubbele draad door het oog van de naald deed, deze draad door de bijenwas trok en vervolgens over de handpalm draaide. Men noemde dat een *pas*.

De antwoorden op deze vraag zijn in twee groepen verdeeld. De eerste groep bestaat uit woordtypen die het gebruik van het garen aangeven. De tweede groep woordtypen geeft informatie over de aard, de dikte of het merk van het materiaal.]

A. benamingen naar het gebruik: **knoopsgaren**: *knōpsgārā* Q 27; *knōpsgōn* Q 83; *knōpsgārā* Q 99\*; *knūpsgōn* Q 83; *knōpsgōn* Q 198; *knōpsgān* Q 200; *knōpsgān* Q 253; **knopengaren**: *knōwpəgārā* Q 112; *knūpəgārā* L 265; *knōjppgārā* Q 99; **knoopsgatengaren**: *knōpsgātəngārān* Q 15; *knōpsgātəgārā* Q 32; *knawpsgūtəgōm* Q 165; **knoopslokergaren**: *knōwpslōkərgārā* Q 16; *knōpslōkərgārā* Q 197; **handgaren**: *hantgārā* L 417, Q 9; *hanjtjgārā* Q 21; **persgaren**: *persgārān* L 282; B. benamingen naar het materiaal: **ijzergaren**: Q 3; *izərgārā* L 271, 381, 428, 433, Q 16, 21, 32, 95, 99, 111\*; *izərgārān* Q 15; *izərgārā* L 270, 298a, 330, Q 112; *ejzərgōn* Q 83; **fil de fer**: *fel də fēr* Q 83; **linnengaren**: *lenəgārā* L 246; *lenəngārān* Q 15; **vlasgaren**: *vlasgōn* Q 83; **zwirn**: *zwerin* Q 121c; **sterkersgaren**: *stērkersgārā* L 368; **dik garen**: *dek gārā* Q 7; *dik gārā* Q 112; **kaartjesgaren**: L 416; *kā.rtəkəsgārā* K 361; *kētšəsgārā* P 52; *kərtjəsgārā* Q 88; **tamboertje**: *tamburkə* Q 3.

### NAAIZIJDE

(N 59, 7a; N 59, 7c; N 62, 57)

[Zijden naaigaren dat oorspronkelijk vervaar-

digd werd van zuiver zijde. Meestal werkt men nu met zijde die gemaakt is van afvalzijde met katoen (Papenhuyzen III, pag. 12.)]

**zijdegaren:** Q 165; *zi-jägārā* L 270, 330, Q 21, 27, 32, 112; *zi-jägārān* Q 15; *ziägārā* L 428; *ziägān* Q 253; *zejägārā* K 361; *zejgārā* Q 88; *zājgān* Q 83; **zij(de):** *zi-j* L 246, 368, 433, Q 111\*, 197, 200; *zej* K 361, Q 95, 198; *zi* L 271; **naaizij(de):** Q 3; *niānzi-j* Q 121c, 253; *niāzi-j* Q 111\*; *nējzāj* Q 83; *nējzi* L 271; **pijzjij:** *pipzi* Q 99; **glansgaren:** *glansgārā* L 381; **cordonnnet:** L 416, Q 9; **naaigaren:** *ni-jgārā* Q 197; *njiāgārā* Q 11; de volgende term duidt zwart naaigaren ter vervanging van duur zijden naaigaren aan: **spaarzijde:** *spārzej* L 287, 288, 288a, 288b, 288c, 289, 289\*, 289a, 289b, 318a, 318d, 318e.

#### HANDZIJDE

(N 59, 7c)

[Getwijnde, stevige, maar stugge draad, gebruikt voor huishoudgoed.]

**handzij(de):** *hāntzi-j* L 246; *hanjtzi-j* L 330; *hantzej* Q 95; *hāntzej* Q 198; *hanjtzi* Q 27.

#### MACHINEZIJDE

(N 59, 7d)

[Zijdegaren voor gebruik op de naaimachine.]

**machinezij(de):** *mašināzi-j* L 368, Q 111\*; *mašināzi* L 271; *mašināzi* L 381; **machineszijde:** *mašināzi-j* Q 121c; **zijdegaren voor de machine:** *ziägān vōr dā mašin* Q 253; **zijde:** *zi-j* Q 197; **handzij:** *hanjtzi* Q 27; **stikzij(de):** *stekzi-j* L 246, 417; *štekzi-j* L 433, Q 21; *stekzej* K 361, Q 88, 95; *štikzej* Q 198; *štikzi-j* Q 32; *stekzej* P 52; *stekzēj* L 265; *stekzāj* Q 83; *stekzi* Q 15; *štekzi* Q 16, 27, 99; **stikgaren:** Q 165; **gimp-garen:** *gempgārā* L 330.

#### STIKZIJDE

(N 59, 7c; N 59, 7a; N 62, 57)

[Zijdegaren om mee te stikken of te naaien.]

**stikzij(de):** L 282, P 188; *stekzi-j* L 163, 368, 417, Q 9, 11; *štekzi-j* L 330, 433, Q 21; *štikzi-j* Q 32; *štikzej* Q 198; *stekzej* K 361, Q 3, 9, 88; *stekzej* P 52, Q 7; *stekzēj* L 265; *stekzāj* Q 83; *stekzējā* P 47; *stekzi* L 271, 298a, 317, 381, 428, Q 15; *štekzi* L 270, Q 16, 27, 99; *stekšē* K 353; **lapzijde:** *lapzej* Q 88; **zijde:** *zi-j* Q 197, 200.

#### KNOOPSGATENZIJD

(N 59, 7b; N 62, 57; monogr.)

[Knoopsgatenzijde is veelal van betere kwaliteit dan naaizijde en men maakt deze ook nog wel van zuivere echte zijde (Papenhuyzen III, pag. 12). Men gebruikt knoopsgatenzijde voor het

naaien van knoopsgaten.]

**knoopsgatenzij(de):** *knōwpsgātāzi-j* L 433; *knūpsgātāzej* K 361; *knōpsgātāzej* Q 95; *knōpsgātāzi-j* Q 32; *knōpsgātāzi-j* L 163; *knōwpsgātāzi* L 271; *knōpsgātānzi* Q 15; **knoop-gatenzij:** *knōwpgātāzi* L 428; **knoopsgaterzij (de):** *knōwpsgātārzi-j* L 330, 368; *knuāpsgātārzi-j* L 246; *knōpsgātārzej* L 265; *knōwpsgātārzi* L 270, 381, Q 20; **knoopsgatengaren:** *knōwpsgātāgārā* L 425; **knoopsgaren:** *knawpsgārā* Q 7; **knoopslokerzij(de):** *knōpslōkārzej* Q 88; *knōwpslōkārzi* Q 112; *knōwpslōkārzi-j* Q 21, 111\*; *knōpslōkārzi-j* Q 197; *knōpslōkārzi* Q 27; *knōwpslōkārzi* Q 16; *knōpslōkārzi-j* Q 200; **knoopenlokerzij:** *knōjplōkārzi* Q 99; **knoopslokzijde:** *knōpslōkzi-j* Q 253; **knooplokenzijde:** *knōplōkzi-j* Q 121c; **knoopslokergaren:** *knōwpslōkārīgārā* Q 16; **knoopskoterzijde:** *knōpskūtārzej* Q 83; *knuāpskūtārzej* Q 83; **cordonnnet:** *kordānē* P 47; *kōrdonē* L 282, P 52, Q 83, 165; *kōrdānē* K 353, L 417; *kōrdonēt* Q 165; *kōrdonē* Q 198; *kōrdēnē* Q 20; **cordonnnetzij:** P 188; **blinkende cordonnnet:** L 416.

#### PASKOORD

(N 59, 8)

[Met katoen omspannen metaaldraad die ter versterking van het knoopsgat strak en vlak langs de snede van het knoopsgat wordt vastgenaaid. Zie afb. 1.]

**paskoord:** Q 3; **koordje:** *kiātšā* Q 83; **passeevaam:** *pasāvām* L 428, 433, Q 7, 112; *pasāvām* L 417; *pasāvēm* Q 83; **pasvaam:** *pasvām* L 330, 381, 416, Q 32; **pasementgaren:** *pasēmētīgārā* Q 88; **knoopslokervaam:** *knōwpslōkārāvām* Q 16; **gimp:** *gemp* Q 27; *gēmp* L 246; *gimp* L 271; *gim* L 270; *gem* L 265, Q 95, 99, 198; **gimpe:** *jimpā* Q 121c; **gimpf:** *gempf* Q 15; *gemf* Q 111\*, 112; **milanaise:** *melānēs* P 52; *melānēs* Q 83; *melānēs* Q 88; *mālanēs* Q 3; *melānēzā* L 368; *miljōnēs* Q 165; *mājanēs* Q 83.

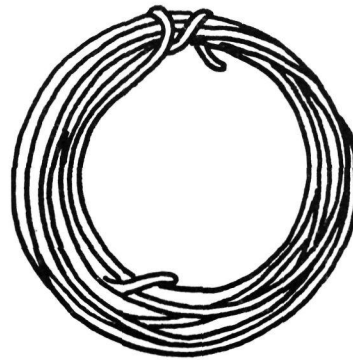

Afb. 1. paskoord

## GARENKLOSJE, GARENPIJPJE

(N 59, 9; N 62, 56a; N 62, 56b; Gi 1.IV, 23; MW; monogr.)

[Doorboord klosje waarop het garen is gewonden of pijpje waarop het garen zit.]

**klosje:** *kloskə* L 317, 416; *kløskə* L 368; *klōskə* L 289; *klōskən* L 312; *kløskə* L 246, 287, 288, 288a, 288b, 288c, 289, 289\*, 289a, 289b, 299, 318a, 318d, 318e, 381, 425, 428, Q 7, 9, 15, 32, 95, 99; *kløskə* L 265, 289a, 329, 330, 374; *klōskə* L 282, 433; *kløskə* L 163; *kleskə* L 417; **klos:** *klos* L 163, 329, Q 112; *klōs* L 291; **klosje garen:** *kløškə gārə* Q 98; *kløskə gārə* Q 113; **garenklosje:** *gārəkloskə* L 414; **klots klots** L 271; **klotsje:** *kløtskə* L 270, 271; **pijpje:** *pipkə* L 163, 246, 265, 270, 282, 289, 298a, 299, 317, 318b, 381, 425, 428, 433, Q 15, 16, 20, 27, 32, 99, 99\*, 101, 112, 197, 200; *pipkən* L 312; *pīpkə* Q 27; *piəpkə* L 271, Q 9; *pepkə* Q 174; *pepkə* K 353, P 188; *pijffə* Q 121c; **pijpje zijde:** *pipkə zi-j* Q 21, 113; **pijpje garen:** *pipkə gārə* Q 98; **pijp:** *pijə* (mv.) L 416; **rol:** *rol* Q 101; **rolletje:** *rølkə* Q 83; *rolkə* Q 88; *rølkə* L 270, 318b, 433, Q 7, 9, 11, 27, 95, 99\*, 100, 101, 111\*, 112, 197; *rølkə* Q 16, 95, 198, 200, 203; *rølkə* K 361, L 414; *rølsə* Q 121c; **rolletje garen:** *rølkə gārə* Q 21; **garenrolletje:** *gārərølkə* Q 197; *gānrølsə* Q 253; **bobijn:** Q 2, 165; *boben* Q 71, 162; *bəben* Q 82; *bobin* Q 78; *bəbin* Q 3, 83; *babən* Q 83; *bəbejn* P 219; *bombəəjən* P 47; *bumbəj* K 353; **bobijntje:** *bobənkə* P 188; *bobənəkə* Q 86; *bəbinəkə* Q 83; *bəbi-jntšə* L 4J7; **klossenhouder:** *klōsənhawər* L 416; **machinespoel:** *mašinašpōl* L 330; **spoel:** *spōl* L 417; **spoeltje:** *spølkə* Q 174; **tube:** K 315; **tubetje:** *tjūpkə* Q 83; **tuitje:** *tjūtšə* Q 162; **klauw:** *kləw* Q 95; **cannette:** *kənət* P 52; **kitsje:** *kitšə* Q 86.

## Knopen en andere sluitingen

## HAKEN EN OGEN

(N 62, 51; L 1a-m; L 24, 40b; L 49, 25; MW; S 11)

[Kleine metalen haakjes en ringetjes die, langs de zomen van kledingstukken genaaid, dienen om deze te sluiten.]

**haken en ogen:** L 313; *hākən en ūgən* L 313, P 46; *hākən en qwəgən* L 216; *hākən en ūəgən* K 315; *hākən en øgə* K 359; *wakən en øgən* Q 77; *hōkən en øgən* Q 171; *hōkən en øgə* L 165, Q 172; *hōkən en øgə* L 319, Q 86; *hōkən en øwgə* L 328, 362, 368, Q 95; *hōkən en øwgə* L 209; *hōkə en øwgə* Q 98; *hōkə en awgə* L 364, 381, Q 9; *hōkən en oəgən* L 315; *hōkən en øəgən* L 244b; *hōkən en ūgə* K 358, P 48, 57; *hōkən en ūgən* K 359, 360, L 414, P 47; *hōkən en ūəgə* L 312, 352; *hōkən en øwgən* L 416; *ōkən en awgən*

L 424; *hōkə en øgə* P 192; *ōkən en ūəgə* P 176, Q 2; *hōkən en øgən* Q 71; *hōkən en øwgə* L 387, Q 71; *hōkə en awgə* P 193; *hōkən en ūgə* P 50; *hōkə en ūgə* P 52, 57, 176; *hōkə en ūgən* P 171; *hōkən en ūgə* P 55; *hōkən en ūəgə* P 164; *hōkən en øjgən* Q 90; *hōkə en øwgə* P 188; *hōwkən en ūgə* P 51; *hōwkən en ūgən* K 357; *hōʔən en øgən* K 278; *hoəkən en ūgən* L 355, Q 1; *hōwən en ūəgən* K 314; *hōʔəj en ūəgən* K 353; *hōk en øwgə* Q 196; *hūk en øwgə* Q 95; *huək en øgə* Q 183; *huəkən en ūgə* K 361, L 414, Q 1; *huəkən en ūgə* L 413; *huəkən en øwgə* Q 164; *hūkən en ūgə* L 414; *ōkən en ūgən* P 172; *oəkən en øgən* Q 168a; *uwəkə en øwgə* P 188; *hōk en øgə* Q 33, 175; *hōk en øgən* Q 71, 155; *hōk en awgə* L 372; *hōk en awgən* L 356, Q 11; *hōk en øwgə* Q 188; *hōk en øwgən* L 299, 317, 424; *hōk en ūgə* P 183, 219; *hōk en ūgən* L 282, 312; *hōkən en ūgən* L 355; *hōk en ūəgən* L 282, 316; *hōək en ūgə* P 58; *hōk en øjx* P 179; *hōk en øwə* Q 248; *hōjk en øəgə* Q 75; *hōjk en øwgə* Q 78; *hōjak en øgən* Q 154; *hōk en øgə* L 164; *hōk en øwgə* L 215a, 423; *hōk en øjgə* L 217; *hōk en øwgə* L 267, 289, 296, 323, 333, 370, 379, 380, 423, Q 29, 104a, 196; *hōk en øwgən* Q 12; *hōk en awgə* L 271, 295; *hōk en øgə* Q 179; *hōk en øəgə* L 215, 385; *hōk en øə* Q 259; *hōk en ūgə* L 213; *hōk en ūgən* K 361, L 314; *hōk en ūəgə* L 191, 245, 246; *hōk en øjx* L 269; *hōk en awgən* L 419; *hōk en ūx* L 314; *hōjak en ūəgən* L 282; *hō en ūəgən* L 286; *ōk en øwgə* L 372, Q 9; *ōk en awgə* Q 7, 16; *ōk en ūgə* P 176; *gjøk en øgə* Q 173; *hijk en ūgə* P 117; *hjak en øwgə* Q 78; *hyøk en øwgə* Q 162; *hujək en øwgə* P 195; *hujək en øwgə* P 58; *hujək en øgə* P 197; *hyøk en øgən* P 121; *hək en øgə* Q 93; *hək en øgən* Q 86; *hək en awgə* L 417; *hək en øjgə* L 364; *hejk en øjgə* Q 15; *hekən en øgə* P 119; *hēkə en ūəgə* P 211; *hējk en ūgə* P 57; *hēək en awgən* L 368; *hēək en ūgə* L 366; *hēk en øgə* Q 4; *hēk en awgə* Q 5; *hek en øjwgə* L 418; *hēk en awgə* L 356; *hiək en øgən* Q 83; *hiək en ūgə* Q 2; *hīək en øx* L 367; *hiək en øjx* L 414; *hiəkən en øwəgən* L 415; *hikə en awgə* L 317; *jək en øx* Q 83; **haken en oog:** *hāwkə en ūəx* Q 83; **haak en oog:** K 315; *hōk en øx* L 163, Q 71, 113; *hōk en øwx* L 298a; *hōk en øwx* L 317; *hōk en ūx* L 414; *hōk en ūəx* K 353, L 282, 312; *hōk en øəx* P 219; *hōk en ūx* P 47; *hoək en øwx* Q 16; *huwək en øwx* Q 78; *huwk en øwx* P 188; **haak en een oog:** *hwøk en øwx* Q 162; **haak en ogen:** *hōk en øgə* L 319; *uk en awgə* L 423; *ōk en øjx* P 175; **haakjes en oogjes:** *hōkskəs en øxskəs* P 117; **haakjes en ogen:** *hōkskəs en øwgə* Q 156; *hōəkskəs en øwgə* Q 9; **haakje en oogje:** *hōkskə en øəxskə* L 265; *hyəkskə en øjxskə* L 299; **haakje en oog:** *hōkskə en øwx* L 289; **haak en oogje:** *hōk en øxskə* L 298a; **ogen en haken:** *øwgən en hōk* L 371; **krammen en ogen:** *krem en øgə* Q 113, 116, 118, 179, 202; *krem en øgən* Q 72; *krem en øw-*



gā L 320, 374, 422, 424, 425, 427, 429, 430, Q 21, 27, 32a, 96a, 97, 98, 99, 101, 102, 103, 110, 111, 187, 198, 207; *krem en o汪ā* Q 22; *krem en o汪ā* Q 105; *krem en awā* Q 102; *krem en awā* Q 14; *krem en oagā* Q 32, 208; *krem en awā* Q 203; *krem en owā* Q 204a; *krem en oja* Q 117b; *krem en o汪ā* Q 12; *krēm en o汪ā* Q 10; *krēmān en o汪ā* Q 9; *krēmp en o汪ā* Q 30; *krēmp en o汪ā* L 325, 377, 378, 387, Q 20; *krēmp en oagā* Q 93; **kram en oog:** *kramp en o汪* Q 27, 121c; *kramp en o汪* Q 99\*; **krammen en oog:** *krēm ān o汪* Q 88; **krammetje en oog:** *krēmā en o汪* L 289; *krēmā en o汪* Q 82; **krammetjes en ogen:** *krēmās ān o汪* Q 89; **krammetjes en oogjes:** *krēmpkās en o汪kās* L 300, 327, 382; *krēmpkās en o汪kās* L 331; *krēmās en o汪kās* Q 172; *krēmās en u汪kās* Q 91; *krēmās en e汪kās* Q 72; **krammen en oogje:** *krēm en o汪kā* Q 101; **krammen en maliën:** *krēm en maliān* L 288; **klampen en ogen:** *klemp en u汪ā* L 248; *klēmp en o汪ā* L 298; **klampen en oogjes:** *klemp en o汪kās* L 291; **klampjes en ogen:** *klempkās en o汪ā* L 296; *klempkās en o汪ā* L 297; **klampjes en oogjes:** *klempkās en o汪kās* L 269; *klempkās en u汪kās* L 210; *klempkās en o汪kās* L 268; **haakjes:** *hēkās* L 417; **krammen:** *krem* L 423; *krēm* L 369, Q 11; *krēm* Q 179; *krōmā* Q 241; **krammetjes:** *krēmās* L 369; *krēmās* Q 83.

#### DRUKKNOOP

(N 62, 52; MW)

[Uit twee helften bestaand knoopje dat sluit door de delen in elkaar te drukken.]

**drukknop:** Q 71, 113; *drōkknōwp* Q 95; *drōkknōwp* Q 99\*; *drōknōp* L 299; **drukknopje:** *drōkknōpkā* Q 197; **drukker:** Q 113; *drōkār* L 163, 298a; *drykār* Q 121c; **drukkertje:** *drōkārā* Q 99\*; **knipper:** *knepār* L 289, 312, 317, 425, Q 7, 9, 11, 16; **knippertje:** *knepārā* L 265, 433, Q 99\*; **knijpertje:** *knipārā* Q 101; **pitsjer:** *petsār* K 315, L 414, P 47, 188, 219, Q 71, 82, 83, 86, 162, 174; **pits:** *pets* Q 98; **pitsertje:** *petsārā* L 416; **pitsknopje:** *petsknōpkā* Q 197; **pitsjer:** *petstār* Q 78; **pitskram:** *petskramp* Q 27; **luiwilverknop:** *lōjwīvārknōwp* Q 9; *lōjwēvārknōp* Q 174; *lōjwejvārknōp* Q 83; **luiwilverknop:** *lōjwīvārknūp* L 312; **luiwilverknop:** *lowāwēvārknōp* K 353; **luiwilverknop:** *lōjwīvārknūwāp* L 282.

#### GESP

(N 62, 53; MW; monogr.)

[Gesloten, vaak min of meer vierkant beugeltje, gewoonlijk met een al of niet aan een afzonderlijke spil zittende tong, aan het ene einde van een riem enz. bevestigd en waardoor het andere

einde gestoken wordt, dat dan door de tong in de ring vastgehouden wordt (Van Dale, pag. 903).]

**gesp:** *gesp* L 287, 288a, 288b, 288c, 289, 289\*, 289a, 289b, 298a, 318a, 318d, 318e, P 219, Q 27, 113; *gesp* K 353, P 47; *gejsp* Q 71, 78; *geps* L 163; *gjejs* Q 162; **gasp:** *gasp* K 315, L 265, 288, 289, 312, 317, 414, 416, 425, Q 7, 9, 11, 16, 82, 83, 86, 98, 101, 174, 197; *gāsp* L 282; *gajsp* P 188; **gespel:** *gespāl* L 271, Q 95, 113; **gaspel:** *gaspāl* L 299, Q 99\*; **snal:** *snal* L 271; *snal* Q 121c.

#### RITSSLUITING

(N 62, 63; MW)

[Treksluiting, sluitmiddel voor kleppen van kledingstukken, tassen en dergelijke, bestaande uit twee stroken met metalen klauwtjes die door een verschuifbaar plaatje in elkaar gehaakt worden (Van Dale, pag. 2417).]

**ritssluiting:** *retsślūten* L 299, 425; *retsslūten* Q 11; *retsslūten* Q 197; **rits:** L 312; *rets* L 163, 265, 282, 289, 317, 416, 433, Q 9, 27, 78, 83, 86, 95, 174; *ritš* Q 101; **treksluiting:** *trekslōtjen* L 265; *trekslūten* L 298a, Q 113; **trekslieting:** *trekslōten* Q 16, 98; **trekslot:** *trekslōt* Q 99\*; **reissverschluss:** *rejsvārslus* Q 121c; **tirette:** *tiret* K 315, L 282, 312, 414, P 219, Q 162; *tiret* Q 7, 9, 71, 83; *tirat* L 416; *tāret* P 47, Q 9; *tāret* K 353; *tiretā* P 188.

#### Versieringen

##### GIT

(N 62, 60a; MW)

[Sieraad. Zwarte kraaltjes of glazige steentjes in verschillende vormen.]

**git:** *get* L 163, 265, 289, 298a, 299, Q 11, 16, 95; *git* Q 98; **glitter:** *gletār* Q 27, 113; **blinkertjes:** *blijkārās* Q 174; **zwarte kraaltjes:** *zwatā krōlkās* P 219; **kraaltjes:** *krēlkās* Q 99\*; **opleg:** *uplēx* P 47.

##### PAILLETTE

(N 62, 60b)

[Versiering voor kledingstukken. Glinsterend schijfje met in het midden een gaatje.]

**paillette:** L 163, 282, P 188, Q 98; *pālet* Q 16; *pajet* L 317; *pāletā* (mv.) L 289, 299, 416, Q 113; *pajetā* (mv.) K 353, Q 11, 78; *pājetā* (mv.) L 289; *pajetā* (mv.) Q 7; **pailletje:** *pāletšās* (mv.) Q 99\*; *poletšās* (mv.) Q 174; *pajetjās* (mv.) L 265, 425; *pajetšās* (mv.) Q 83; **schilfertje:** *šelfārās* (mv.) L 265; **lovertje:** L 298a.

## Gereedschap

*Werktafel, opberg- en ophangmogelijkheden*

## KLEERMAKERSTAFEL

(N 59, 1a)

[De tafel waarop of waaraan de kleermaker werkt. Deze tafel wordt gewoonlijk gemaakt van vurenhout. Dikwijls laat men op de tafel een triplex blad maken, omdat vurenhout wel eens splintert en men geen last wil hebben van naden trekken in het blad (Papenhuyzen III, pag. 6).]

**snijderstafel:** *snejdārstoḡfāl* Q 95, 198; *snidārstoḡfāl* L 381, Q 15; *šnidāštoḡfāl* Q 16, 32; *snejdārstoḡfāl* L 417; *šnidārstoḡfāl* L 330; *snejārstoḡfāl* L 265; *šnidārstoḡfāl* Q 197; *snejārstoḡfāl* L 246; **werktafel:** *werktoḡfāl* L 368, 428, 433, Q 21, 111\*; *werktoḡfāl* L 271; *werktoḡfāl* P 52; *werktoḡfāl* Q 99; *werktoḡfāl* L 270; **kleermakerstafel:** *klērmākārstoḡfāl* Q 165; *klērmēkārstoḡfāl* Q 83; *klīrmākārstoḡfāl* K 361; **snijtafel:** *šni-jtōḡfāl* Q 21; **naaitafel:** *nētoḡfāl* Q 83; **schreuderstafel:** *šrīrstōḡfāl* L 416; **tafel:** *tōḡfāl* Q 7, 88, 112; *tōḡfāl* Q 83, 200; **schrank:** *šraḡk* Q 112; **snijdersdis:** *šnidārstoḡfāl* Q 27; *šnidāšdōḡfāl* Q 121c; *šnidāšdōḡfāl* Q 253.

## LADE IN DE KLEERMAKERSTAFEL

(N 59, 1b)

[De lade in de kleermakerstafel waarin men opbergt wat nog niet wordt behandeld. Volgens de informant van Q 198 was er geen lade in de tafel.]

**tafellade:** *tōḡfālāj* Q 32, 88, 99, 112; *tōḡfālāj* L 265; *tōḡfālōj* Q 83; *tōḡfālā* P 52; *tōḡfālāj* L 246; **tafella:** *tōḡfālā* L 433, Q 16; *tōḡfālā* Q 165; **lade:** *lāj* L 270, 271, 330, 417, Q 7, 15, 200; *lāj* K 361; *lōj* Q 95; *lōj* Q 83; **la:** *lā* L 428, Q 21, 27; **lappenlade:** *lapālāj* L 381; **lappenla:** *lapālā* Q 111\*; **schot:** *šōt* Q 253; *šōt* Q 27; *šōas* Q 121c; **schuif:** *še-ḡf* L 417; **bergplaats:** *berxplāts* L 368; **scheersgetuig:** *šīrsḡtāx* L 416.

## GARENKISTJE

(N 59, 10)

[Kistje of doos voor het opbergen van het garen. Men kan het ook opbergen in een lade van de naaimachine.]

**garenkist:** *gārākes* L 330; **garenkistje:** *gārākestjā* L 381; *gārākeskā* L 368; *ḡōānkiškā* Q 198; **naaikist:** *nejkes* Q 99; **naaikistje:** *nejkeskā* Q 95, 100; *nejkešā* L 374; **klotsjeskistje:** *klōtskēs-kešā* L 271; **klotsjesbak:** *klōtskēsbak* L 270; **kistje:** *keskā* Q 7, 15; *kešā* L 246; **naaidoos:** Q 2; *nejdōs* L 163; *nejdōas* Q 101; *nejduās* L 271, 291, 329; *nejdōs* Q 32; *niāduās* Q 111\*; *niān-*

*duās* Q 121c; **garendoos:** *gārādoās* L 330, Q 16; *ḡōndōws* Q 83; *ḡōrādus* Q 88; **doos voor het garen:** *dōws vōr āt ḡōn* Q 83; **doos:** *duās* Q 197; *dūs* P 52; *dōws* Q 83; **garenrek:** *gārārēk* L 433; **nagelenkader:** *nēḡālākādār* Q 83; **machineslade:** *mašīnslāj* L 416; **garenlade:** *ḡōnlōj* Q 83; **garenlaatje:** *gārālēkā* Q 21; **lade:** *lāj* L 265, Q 15; *lāj* K 361; *lā* P 52; **la:** *lā* Q 3, 27, 165; **laatje:** *lōjkā* Q 83; *lēkā* Q 200; **schot:** *šōt* Q 27; **schuif:** *sxōḡf* K 361; **commode:** *kōmōt* L 428.

## KLEERHANGER

(N 59, 35; monogr.)

[Gebogen houtje of beugel met haak waarop men jas of mantel zonder kreuken kan ophangen.]

**kapstok:** *kapstok* K 361, L 364, 368, 416, Q 3, 15, 165; *kapstōk* K 361, P 52, Q 71, 83, 88; **kapstokje:** *kapstōkskā* Q 98; **kapstokhanger:** *kapstōkhāḡār* K 361; **klederhanger:** *klejārḡār* L 270, 330, 417, Q 7, 15, 88; *klejārḡār* Q 16, 21, 111\*; *klejārḡār* L 299; *klejārḡār* L 287, 288, 288a, 288b, 288c, 289, 289\*, 289a, 289b, 318a, 318d, 318e; *klejārḡār* Q 32; *klīārḡār* L 214, 214a, 215, 217, 245b, 246a; **kleerhanger:** *klejārḡār* L 265; *klīārḡār* L 246; **boksehanger:** *boksāḡār* L 330; **hanger:** *ḡār* L 271, 428, Q 99; *ḡār* L 428; **hangertje:** *ḡār-kā* L 287, 288, 288a, 288b, 288c, 289, 289\*, 289a, 289b, 318a, 318d, 318e; *ḡār-kā* L 433; *ḡār-kā* Q 27; **ophanger:** *ophār* Q 112; **klederhaak:** *klejārḡāk* Q 15, 197; *klejārḡoak* Q 121c; **klederarm:** *klejārḡarm* Q 32; **arm:** *erām* Q 95; **armpje:** *erām-kā* Q 253; *ērām-kā* Q 112; **houtje:** *hōltsā* Q 83; *ōltsā* Q 83; **knaapje:** *knēp-kā* L 381.

*Meet- en tekengereedschap*

## MEETLINT

(N 59, 2; N 62, 69)

[Een oprolbaar ±150 cm lang meetlint, vervaardigd van linnen en inwendig van koperdraad voorzien om het rekken of krimpen tegen te gaan (Gerritse, pag. 21). Zie afb. 2.]

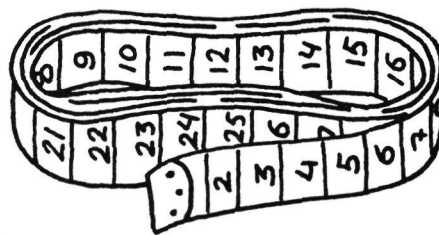

Afb. 2. centimeter

**lintmeter:** K 315, L 416, Q 3, 86; *lentmētār* P 52, Q 162, 174; *lejntmētār* Q 7, 11; *lentmētār* L 417; *lēntmētār* Q 200; *lēntmētār* L 282, Q 88; *lejntmētār* L 368; *lajntmētār* Q 165; *lejntmētār* Q 83; *lentmētār* L 317, P 47, Q 82, 83; *lejntmētār* Q 78; *lejntmētār* Q 9; *lejntmētār* Q 7, 9; *lentmītār* L 414; *le.ntmiātār* K 361; *lejnsmētār* Q 11; **rolmeter:** K 315; *rolmētār* L 312; *rolmētār* L 416; *rolmētār* L 381; *rolmētār* Q 83; **oprolmeter:** L 312; **bandmeter:** *bantmētār* Q 253; **meter:** Q 71; *mētār* P 219; *mētār* L 298a, 330, P 188; *mētār* Q 99; *mētār* Q 21; **centimeter:** L 271, 289, Q 3, 197, 198; *sentimētār* L 428, Q 15; *sentimētār* Q 98; *sentimētār* L 163, 165, Q 101; *sentamētār* L 425, Q 16; *sentamētār* Q 99\*; *sēntimē'ar* K 353; *sēn'imē'ar* K 353; **centimetermaat:** *sentamētārmōt* Q 16; *sentimētārmōas* Q 121c; **maatlint:** *mōtlint* Q 113; **maat:** *mōt* L 246, 265, 270, 433, Q 27, 95, 112, 174, 197; *mōas* Q 121c; *mōas* Q 121c; **snijdersmaat:** *šnidāšmōt* Q 111\*; **jodenlint:** *judālenjij* L 299.

### DRIEHOEK

(N 59, 3a; N 59, 3c)

[Een houten teken- en meetinstrument in de vorm van een uitgesneden driehoek met ofwel één hoek van 90°, één van 60° en één van 30°, ofwel één hoek van 90° en twee van 45°. Het is bij voorkeur gemaakt van een houtsoort die niet trekt of splintert (Gerritse, pag. 19). Zie afb. 3.] **driehoek:** Q 3; *drihōk* L 330, 381, 428, Q 15, 27; *dri-jhōk* L 246, Q 21, 200; *drihōwk* L 433; *drejōk* Q 7; *drejhuk* Q 253; *drejhuk* Q 88; *drāj-huk* Q 83; *drājuk* Q 83; **dreieck:** *drejēk* Q 121c; **winkelhaak:** L 416; *wēnkālhōk* L 270, 368, 417, 433, Q 111\*, 112; *wēnkālhōk* Q 88; *wēnkālhōk* Q 198; *wēnkālhōk* P 52; *wēnkāluak* Q 83; *wēnkāluak* Q 83; **winkelhaakje:** *wēnkālhōkskā* L 381; **snijdershaak:** *šnidāšhōk* Q 16; **haakse lat:** *hōksā lat* Q 99; *hōksā lat* Q 99; **haak:** *hōk* L 271.

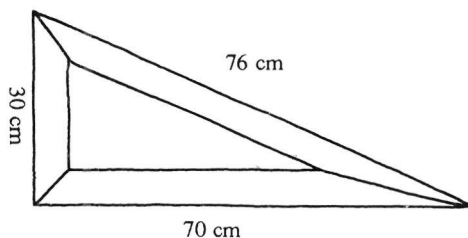

Afb. 3. driehoek

### KROMME LAT

(N 59, 3b)

[Een gebogen lat die men gebruikt bij het tekenen en uitmeten van het patroon. Deze moet zo

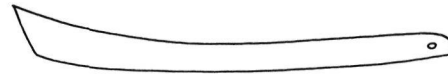

Afb. 4. kromme lat

gebogen zijn dat daarlangs kanten van schoot en revers gemakkelijk getrokken worden. De lat is bij voorkeur gemaakt van een niet splinterende houtsoort (Gerritse, pag. 19). Zie afb. 4.]

**kromme lat:** *krom lat* L 246, Q 99, 112, 200; *krōmā lat* L 271; *krōm lat* L 265; *krum lat* Q 83; **kromme:** Q 3; **scheve lat:** *šēf lat* Q 27; **kromme broeklat:** *kromā brōklat* Q 88; **broekelat:** *brōklat* Q 111\*; **kraaglat:** *krāxlat* Q 253; **reverslat:** *rāvērslat* Q 198; **borstlat:** *bōrslat* Q 95; **kantlat:** *kanjtjlat* L 381; **lat:** *lat* L 417, 433, Q 21; *lats* Q 121c; **pistolet:** *pistolēt* Q 165; **naai-sterslat:** *nēštāslat* Q 16.

### KOPIEERWIELTJE

(N 59, 4)

[Een scherp getand wieltje aan een handvat om patronen uit te raderen. Zie afb. 5.]

**kopieerraadje:** *kopiērrētjā* L 330; *kopirrētšā* Q 121c; **kopieerradje:** *kopiērrētjā* L 428; **coupeerraadje:** *kupērrētjā* Q 27; *kupērrētšā* Q 197; **radeerraadje:** *radērrētjā* L 270; *radērrētjā* L 330, 381, Q 16; *radērrētšā* Q 198; **patronenrad:** L 416; **patroonraadje:** *patruānrētjā* Q 7; **patroonrolletje:** *patruānrōlkā* Q 200; **tekenrad:** *tēkānrat* Q 253; **tekenradje:** *tēkānrētšā* Q 253; **doortekenrad:** Q 165; **ding voor uit te raderen:** *deņ vōr ōtj tā rādārā* L 265; **raadje:** *rētjā* Q 21; *rētšā* Q 95; *riātšā* Q 83; **radje:** *rētjā* L 246; *retjā* L 433; **radertje:** Q 32; *rārkā* K 361; **radeerwiel:** *radērwil* Q 15; **radeerwielkje:** *radērwilkā* L 265; *redērwilkā* Q 99; **tandwielkje:** *tānwilkā* L 271; **roller:** *rōlār* L 417; **rolletje:** *rēlkā* L 368; **roulette:** *rulēt* L 417; *rulēt* Q 83, 88; *rōlēt* P 52.



Afb. 5. kopieerwielkje

### KLEERMAKERSKRIJT

(N 59, 5; N 62, 66; monogr.)

[Het kleermakerskrijt wordt gebruikt om patronen op de stof over te nemen. Deze krijtlijnen verwijderd men later weer. Het krijt is vier- of driehoekig van vorm (Gerritse, pag. 21) en voelt vettig aan (Papenhuyzen III, pag. 9). Men kan ook met behulp van een zogenaamde rokken-spuit een lijn trekken. Door verstuiwen van krijt-

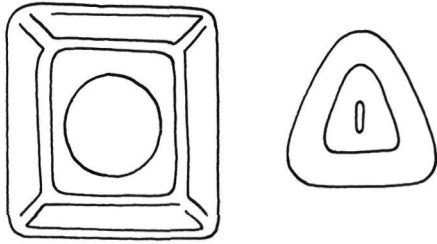

Afb. 6. kleermakerskrijt

poeder kan men hiermee een lijn op de rok trekken om een rechte zoom te krijgen op de juiste hoogte. Zie afb. 6 en 7.]

**kleer-/kledermakerskrijt:** *klērmēkarskrējt* Q 83; *klīrmākarskrējt* L 414; *klīrmākarskri-jt* L 282; *klejarmēkarskrūt* Q 9, 11; **krijt:** K 315; *krējt* L 246, P 188; *krē.t* K 361, Q 165; *krējt* Q 83; *krējat* P 47, 52; *krējat* Q 78; *kretj* L 265; *krit* Q 95, 112; *kriat* L 271, Q 200; *krūt* L 214, 214a, 215, 217, 245b, 246a, 270, 271, 312, 329, 368, 425, 428, 433, Q 15, 16, 20, 21, 27, 32, 88, 95, 98, 99, 111\*, 193, 197, 198; *krijt* L 417; *krāt* Q 7; **knijt:** *knūt* Q 121c, 253; **snijderskrijt:** *snīdarskrūt* L 381; *snīdarskrūt* L 330; *snīdarskrūt* L 299; *snīdarskrūt* Q 9; *snīdarskrūt* Q 101; **tekenkrijt:** Q 3, 71; *tēkkrēt* Q 174; *tejkankrit* L 289;

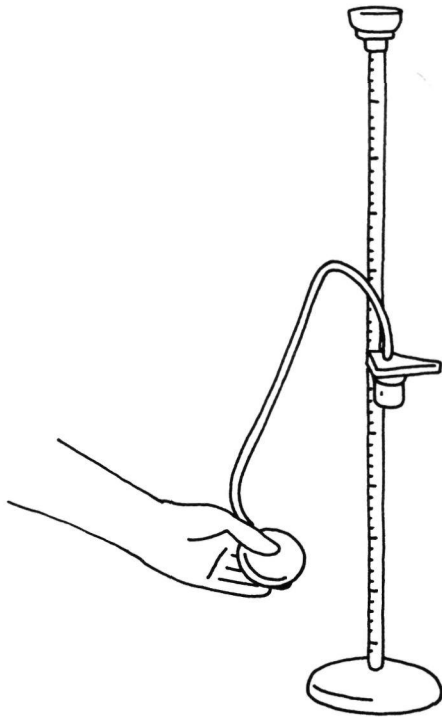

Afb. 7. rokkenspuit

*tejkankrūt* L 298a, Q 7, 99\*; *tekankri-jt* L 312; *tejkankrijt* L 317; *ti-jāʔankrēt* K 353; *tejkankrajt* Q 162; **naaisterskrijt:** *neāštāskrūt* Q 16; **naaiersekrijt:** *nejōsākrēt* Q 86; **naaikrijt:** *nejkrūt* L 416; **stofkrijt:** P 219; **merkknijt:** *merkknūt* Q 113; **schijf krijt:** *šejf krūt* Q 95.

## Scharen

## SCHAAR

(N 59, 16a; N 59, 16b; N 59, 16c; N 62, 54; L 45, 14; L A2, 317; Gi 1.IV, 22; MW; S 30; monogr.)

[Schaar, gereedschap van kleermaker en naaister. Een goede schaar is gemaakt van staal en ijzer. Het snijvlak van de schaar moet van staal vervaardigd zijn. Het bovenoog, waarin de duim rust, is kleiner en ronder dan het onderoog waarin de vingers rusten (Papenhuyzen III, pag. 9).

In dit lemma zijn de vragen „Hoe noemt u de schaar in het algemeen?” (N 59, 16a), „Hoe noemt u de grote schaar?” (N 59, 16b), en „Hoe noemt u de kleine schaar?” (N 59, 16c) samengevoegd. Binnen dit lemma zijn de antwoorden onderverdeeld in drie groepen die beantwoorden aan de driedelige vraagstelling. Zie afb. 8.]

A. de volgende woordtypen zijn benamingen voor de schaar in het algemeen: **scheer:** *sxēr* K 315, 359, L 163, 164, 312, 314, 315, 379, 380, 385, 413, P 52, 175, 176, 198, Q 2, 29, 33, 179, 198; *sxēr* L 355, 414, 431, P 171; *sxēr* K 357, P 44; *sxēr* L 244b; *sxēr* Q 1; *sxēr* L 288, 352, 378, P 50, Q 156; *sxejār* K 353; *sxejār* P 45, 46, 47; *sxejār* K 361; *sxejār* K 353; *sxejār* L 216; *sxejār* Q 72, 78; *sxejār* L 165, 209, 210, 215a, 217; *sxēr* K 361, Q 196; *šēr* L 299, 323, 325, 327, 329, 331, 333, 374, 382, 429, 430, 432, 433, Q 20, 32a, 71, 74, 86, 93, 112, 162, 202; *šēr* L 428, Q 21, 99, 174; *šēr* L 425, Q 15, 16, 98; *šēr* L 320, 330, Q 16, 90, 111; *šejār* Q 82; *šejr* Q 83, 100, 101; *šejr* Q 32; *šejl* L 413; *šeer* Q 99; *šēr* L 426; *šer* Q 14; *šir* Q 7, 27, 95, 121c, 193, 197, 198; *šīār* L 291, 298, 298a, 317, 318b, 328, 360, 367, 371, 381, 387, 423, 425, 427, Q 3, 5, 7, 9, 11, 12, 21, 22, 27, 30, 89, 95, 98, 101, 103, 111\*, 113, 200, 203, 207, 253, 284; *šīr* L 265, 290, 291, 295, 296, 299, 317, 321, 330, 358, 359, 362, 366, 368, 370, 372, 377, 415, 416, 417, 418, Q 3, 27, 32, 35, 88, 95, 96a, 97, 104a, 110, 113, 116, 117b, 118, 121c, 187, 196, 197, 204a, 208, 247; *šīār* L 265, 270, 358, 359, 360, 360a, 361, 362, 363, 364, 365, 366, 367, 368, 369, 370, 371, 372, 415, 416, 417, 418, 419, 420, 421, 422, 423, Q 95, 156; *šīer* L 364; *šīer* Q 99\*; *sxiār* K 361, L 215, 246, 248, 249, 250, 266, 267, 269, 300, 370, 416, P 47, Q 2, 16, 78, 102, 165; *sxiār* L 191, 245, 246, 246a, 268, 271, 282, 289, 297, 312, 356, Q 4, 105; *sxiār* L

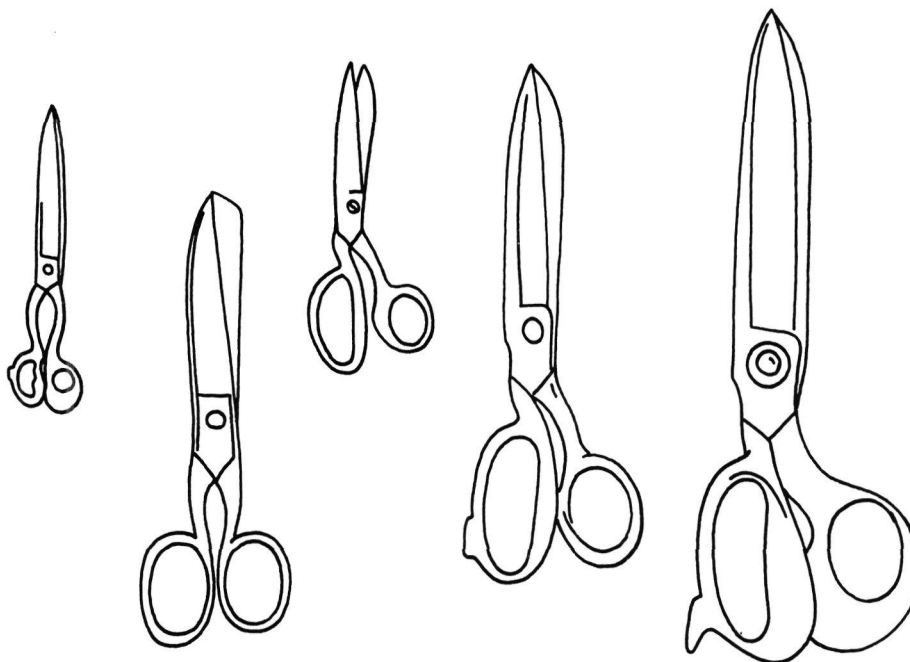

Afb. 8. diverse kleermakersscharen

271; *sxir* L 289; *sxi-jær* Q 78; *sxi-jr* P 188; *sxijr* L 213; *sxiær* P 51; *skær* P 219; B. de volgende woordtypen zijn benamingen voor de grote schaar. Waarschijnlijk is het zo dat met de schaar de coupeursschaar bedoeld wordt. Deze schaar gebruikt men voor het knippen van de stof op de tafel, het zogenaamde tafelsnijden (Gerritse, pag. 24): **grote scheer**: *grōtā šēar* L 428, Q 21; *grōtā šēr* Q 16; *grōtā šejr* Q 32; *grōwtā šejr* Q 83; *grytā sxēr* P 52; *grutā sxēr* K 361; *grutā šēr* Q 71; *gruātā sxīr* L 246; *gruātā sxīrā* L 271; *grytā sxīar* K 361; *grūtā šīr* L 417; *gruātā šīr* Q 7; *gruātā šīr* L 299; *gruātā šīar* Q 200, 253; *gruātā šīar* L 265; *jrūsā šīr* Q 121c; **snijdscheer**: *šnišēr* Q 112; *šni-jšær* Q 21; *snejsxiar* Q 165; *šnišīar* L 270; *sni-jšīar* L 364; **uitsnijdscheer**: *utšni-jšīar* Q 111\*; **knipscheer**: *knepsšēr* Q 15; **knipschaar**: L 416; **kartelscheer**: *kartālšīr* L 330; C. de volgende woordtypen zijn benamingen voor de kleine schaar. Met de kleine schaar is waarschijnlijk de schaar voor het handknippen bedoeld (Gerritse, pag. 24): **kleine scheer**: *klejn šīr* L 330, Q 7; *klejn šīr* L 417; *klejn šxēr* P 52; *klēn šejr* Q 83; *klejn šeer* Q 99; *klejn šēar* L 428; *klejn šejr* Q 32; *klejn šēr* Q 15; *klejn šēr* L 433, Q 71; *klēn sxīar* K 361; *klejn šīar* Q 111\*; *klejn šīr* Q 198; *klejn šīr* Q 121c; *klejn šīar* Q 253; *klejn šīar* Q 200; *klejnā šīr* L 299; **klein scheertje**: *klej šērka* Q 16; *klejn šērka* L 265; *klē sxērka* K 361; *klej sxērka* L 246; *klej šīrka* Q 88; **scheertje**: *šēarka* Q 21; *šīrka* Q

27, 112; *šīrka* Q 284; **het kleintje**: L 271; **handscheer**: *hantšīr* L 368; *hanjšīar* L 270; **handscheertje**: *hantšīrka* Q 95; *hanjtšīarka* L 381; **gewone schaar**: L 416; **gewone scheer**: *gəwījn šīar* L 364; **machinescheer**: *mašināšīar* Q 165.

#### KLEERMAKERSSCHAAR

(N 59, 16b; N 59, 16a)

[Met de kleermakersschaar kan een bepaalde schaar bedoeld zijn die wat zwaarder van uitvoering is dan bijvoorbeeld een coupeuse-schaar.]

**kleermakersschaar**: L 416; **kleer-/kledermakersscheer**: *klēmēkarsšejr* Q 83; *klejarmēkarsšīr* Q 95; **snijdersscheer**: *snejdarsšīr* Q 88; *šni-jdarsšīr* Q 197; *šnidarsšīr* Q 27; **grote snijdersscheer**: *grōtā šnidarsšīr* L 330; **coupeurscheer**: *kupōršēr* L 433; *kupōršīr* Q 198; *kupōršīar* L 381; *kəpōršīr* L 368; **coupeurschaar**: Q 3.

Naalden, spelden, priem en toebehoren

#### NAALD

(N 59, 11a; N 62, 49a; N 62, 49c; L 5, 2; L 8, 29; L B1, 76; Gi 1.IV, 13a; MW; Wi 6; S 25; monogr.)

[De naald is een draad gehard staal, voorzien aan de ene zijde van een spitse punt en aan de andere zijde van een oog om de draad door te steken. De kleermaker of naaister gebruikt ze om te naaien, te stoppen of te borduren. Men kent naalden in verschillende lengtes en diktes. De keuze van de naald hangt af van het beoogde doel, de draad en dikte van de draad en de dikte van de stof (Gerritse, pag. 26 en 27).]

**naald:** L 317; *nālt* L 417; *nalt* L 245, 246, 248, 249, 266, 267, 268, 296, 297; *nolt* Q 3, 116, 121c, 200, 253; *nolt* K 278, L 164, 165, 210, 246, 246a, 250, 265, 266, 282, Q 3, 112, 113, 116, 117b, 118, 121c, 196, 200, 208, 222, 279, 284; *nōalt* Q 2; *noalt* Q 1; *nōljt* Q 33; *nōjlt* Q 2; *nōljt* Q 1; *nowjlt* Q 1; *nōālt* L 414; *nōlt* L 163, 209, 211, 213, 214, 214a, 215, 215a, 216, 217, 244b, 245b, 246a, 269, 270, 271, 291, 295, 298, 298a, 299, 312, 372, 378, 385, 413, 414, 416, Q 9, 12, 98, 100, 101, 102, 103, 104a, 110, 111, 111\*, 193, 196, 197, 198, 199, 283; *nōjlt* Q 2; *nōltj* L 287, 288, 288a, 288b, 288c, 289, 289\*, 289a, 289b, 290, 318a, 318d, 318e, 320, 323, 329, 331, Q 2, 32; *nōldj* L 289; *nōlt* L 353, Q 174, 202, 203, 204a, 207, 253; *nōlt* Q 249, *nwōlt* Q 178; *nwōlt* Q 178; *nult* Q 253; *nōltš* L 317; *nōjltš* L 360; **naalde:** *nal* K 315, 353; *naal* K 315, 353; *najl* K 315; *nalj* L 420; *nāljə* Q 88; *nol* P 55, 188; *nol* L 286, P 186, 188, 196; *nojil* P 47, Q 71, 78, 156; *nōjl* P 47; *nōlj* Q 9, 20; *noal* P 169, 174, 176, 182; *nowal* P 165; *noalj* Q 16; *nō.jə* Q 95; *nōjə* Q 95; *nōl* P 57, 171, 176; *nō.l* P 50; *nōal* P 52, 183; *nō.lđjə* Q 88; *nōl* L 317, 321, 363, 364, 365, 368, 387, 416, 417, 418, P 58, 186, 211, Q 11, 12, 78, 97, 98; *nōal* P 176, 211; *nō.l* Q 10; *nōalj* L 326; *nōlj* L 300, 319, 321, 325, 327, 328, 329, 330, 333, 358, 360, 360a, 361, 362, 368, 369, 370, 371, 374, 377, 378, 379, 380, 381, 382, 387, 415, 422, 425, 426, 427, 429, 432, 433, 434a, Q 7, 9, 14, 15, 16, 19, 20, 21, 27, 29, 32, 32a, 33, 35, 74; *nōljə* L 288, Q 95, 99, 99\*, 104a, 105, 187; *nōldjə* L 289; *nō.ljə* L 319; *nōjə* Q 95, 102; *nōjl* L 355, 368, 428; *nōwl* P 219; *nōjl* Q 78; *nōlj* L 365, 366, 367; *nōj* L 368, 430, 431, Q 7, 20, 21, 22, 27, 30; *nul* K 358; *nōl* K 357, 358b, L 286, 312, 313, 353, 354, P 44, Q 71, 158, 162, 165; *nōl* K 358, L 286, 313, 314, P 45, 164, Q 83, 160, 162; *nō.l* L 286; *nōal* K 360, P 179; *nōl* L 312, 353, Q 77; *nō.l* L 354; *nōlj* L 420; *nōljə* Q 89; *nel* L 312; *nēl* Q 80; *nuəl* K 361, L 352, P 51; *nujəl* L 314; *nuql* K 361; *nō.li* L 318b; *nolšə* Q 83; *nōlžə* Q 88; *nōalžə* Q 83; *nōžə* Q 96a; *nōlžə* Q 86; *nēlžə* Q 89; **naaldje:** *nōlkə* Q 12; **naainaald:** *nejnōldj* L 289; *nejnōltj* L 381; *nēnōlt* L 414; *ni-jnolt* Q 197; *ni-jnōlt* Q 197; **naainaalde:** *ninōj* Q 27; **handnaald:** *hantnālt* Q 3; *hantnōlt* Q 3; **stopnaalde:** *stopnōl* Q 162; *stopnōlj* Q 9.

#### OOG VAN DE NAALD

(N 59, 11b; Gi 1.IV, 13b; monogr.)

[De opening van de naald waardoorheen men de draad steekt.]

**oog:** *qwx* L 270, 271, 287, 288, 288a, 288b, 288c, 289, 289\*, 289a, 289b, 291, 318a, 318d, 318e, 329, 330, 374, 428, 433, Q 7, 16, 95, 99, 100, 101, 111\*; *awx* L 417; *ōx* Q 27, 83, 88, 121c; *q̄x* Q 15, 32; *ūx* P 52; *uəx* L 246, 265; *q̄w* Q 197; *ow* Q 253; **naaldoog:** *nōltōx* L 416; **naaldeoog:** *nōldəōx* Q 112; **naaldeoogje:** *nōljəq̄jxskə* L 381; **oogsnaald:** *q̄wxsnōltj* L 368; **oog van de naalde:** *ūx van dən nuql* K 361; **lok:** *luək* Q 198, 200; **naaldekot:** *nōalžəkūt* Q 83; **kot:** *kuət* Q 165.

#### PUNT VAN DE NAALD

(Gi 1.IV, 13c)

**punt:** *pōnt* L 163, 271, Q 100, 101; *pōnjtj* L 329, 374; **spits:** *spets* L 291.

#### MACHINENAALD

(N 62, 49c)

[Naald bestemd voor naaimachines. In het algemeen moet zo'n naald fijn genoeg zijn om door de stof te gaan zonder deze te beschadigen en toch een oog hebben dat zo groot is dat het garen niet rafelt of breekt (Het Beste Naaiboek, pag. 12).]

**machinenaald:** *māšinənōlt* L 163; *māšinənōlt* L 299; **machinenaalde:** *māšinənōlj* L 425; **machinesnaald:** *māšinsnōltš* L 317; **machinesnaalde:** *māšinsnōlj* Q 9.

#### RIJGNAALD

(N 59, 12; N 62, 49b; monogr.)

[Naald met een lang wijd oog en geen scherpe punt om een band of een elastiek in een schuif te trekken. Zie afb. 9.]

**rijgnaald:** *rejxnōlt* L 414; *rēxnōlt* Q 113; *rixnōlt* Q 98; *rīxnōlt* L 265; *rīxnōlt* L 163; *rīxnōldj* L 289; *rīxnōlt* Q 174; **rijgnaalde:** *rejxnōalj* Q 16; *rejxnōlj* Q 16; *rejxnal* K 315; *rejxnōlžə* Q 86; *rejxnōl* L 312; *rajxnōl* Q 162; *rēxnōl* Q 78; *rēxnōjl* P 47; *rēxnaal* K 353; *rixnōlj* L 425; *rixnōj* Q 7; **rijnaald:** *ri-jnōlt* L 299; *ri-jnōlt* Q 9; *rejnōlt*

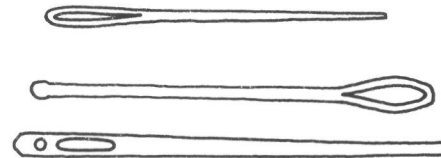

Afb. 9. rijgnaald (boven) en rijgpennen (midden en onder)

Q 121, 121c; **rijnaalde:** *ri-jnōlj* Q 16; *rejnōlj* Q 11; *rejnōlj* Q 9; **driegnaalde:** *drixnōlj* L 312; *drixnōljš* L 317; **driegnaald:** *drixnōl* Q 71; *drixnōl* L 282; *drexnol* P 188; **trochelnaald:** *trōxəlnoāj* Q 101; **trochelnaalde:** *troaxəlnoāj* Q 16; *trōxəlnoāj* Q 9; *trōxəlnoājə* Q 99\*; **troggelsnaalde:** *trōgəlsnāj* Q 27.

#### BORДУURNAALD

(N 62, 49c)

[Een grote naald met zeer groot oog om mee te borduren. Men kent fijne en dikke borduurnaalden. Fijne borduurnaalden zijn middellange naalden met een scherpe punt die worden gebruikt voor het werken met borduurzijde. Dikke borduurnaalden zijn zwaarder en worden gebruikt voor het borduren van wol (Het Beste Naaiboek, pag. 11).]

**borduurnaald:** *bōrdjrnōlj* L 265, Q 98; *bōrdjrnōlj* L 312; **borduurnaalde:** *bōrdjrnōlj* L 425, Q 9; *bōrdjrnōlj* Q 16.

#### KRALENNAALD

(N 62, 49c)

[Extra lange naald voor het verwerken van kraaltjes en pailletten.]

**kraaltjesnaald:** *krelkəsnōlj* L 299.

#### STOPNAALD

(N 62, 49c; Gi 1.IV, 53; monogr.)

[Grote naald om kousen en andere zaken mee te stoppen. Stopnaalden zijn langer dan naainaalden en hebben grotere ogen. Er zijn er in verschillende diktes.]

**stopnaald:** Q 2; *stopnōlj* L 265; *stopnōlj* Q 121, 121c; *stopnōlj* L 163, 271, 414, Q 9; *stopnōlj* L 291, Q 98, 100, 101; *stopnōlj* Q 197; *stopnōlj* L 289; *stopnōljš* L 317; *stopnōlj* Q 203; **stopnaalde:** *stopnōlj* P 47; *stopnōlj* L 425; *stopnōlj* L 329, 374; *stopnōlj* Q 27; *stopnōljə* Q 95; *stopnōljə* Q 99\*; *stopnal* K 315; *stopnaəl* K 353; *stopnol* P 188; *stopnōlj* Q 11, 78; *stopnōwl* P 219; *stopnōl* L 282; *stopnōlj* L 312; *stopnōljə* Q 86.

#### MAASNAALD

(N 62, 49c)

[Grote naainaald met lang oog om mee te maken.]

**maasnaald:** *māsnōlj* Q 9; *māsnōlj* L 289; **maasnaalde:** *māsnōlj* Q 11; *māsnōlj* L 425; *māsnōlj* K 353; *māsnōlj* L 282.

#### PASKOORDNAALD

(N 59, 12)

[Tijdens het bevestigen van het paskoord rond-

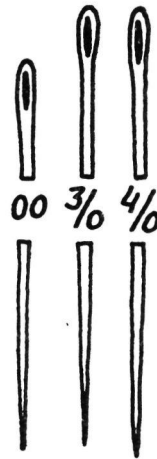

Afb. 10. paskoordnaalden

om het te maken knoopsgat gebruikt men de paskoordnaald om het paskoord aan te hechten en strak en vlak langs de snede van het knoopsgat te spannen (Papenhuyzen III, pag. 17). De paskoordnaald is 6 à 8 cm lang en loopt naar het oog wat dik toe. Het oog is flink groot, omdat het paskoord erdoorheen moet (idem, pag. 12). Zie afb. 10.]

**gimnaald:** *gimnōlj* L 270; **gimnaalde:** *gemnōlj* Q 15; *gemnōljə* Q 95; **gimpnaald:** *gēmpnōlj* L 246; *gimpnōlj* L 271; **gimpnaalde:** *gēmpnōlj* L 330, 381, 428; *gēmpnōlj* Q 27; **gimfnaald:** *gemfnōlj* Q 111\*; *gemfnōlj* Q 112; **gimfnaalde:** *gemfnōlj* L 433; **gimpnaalde:** *jimpnōlj* Q 121c; **gim:** *gem* Q 99; **knoopsgatennaald:** *knōpsgātərnōlj* Q 32; **knoopskoternaald:** *knōpskōtərnōlj* Q 3; **paskoordnaald:** Q 3; **dikke naalde:** *dekə nōljə* Q 88; **troggelsnaalde:** *trōgəlnōlj* Q 200; **spang:** *spanj* L 368; **rimmer:** *remər* L 416.

#### SPELD (zie kaart)

(N 62, 50a; L 7, 20; L 14, 24; L B1, 73; R 14, 8a; MW; Wi 7; S 34; monogr.)

[Puntig, van een kop voorzien metalen stiftje om iets in weefsel vast te steken of te bevestigen op of aan iets anders.]

**speld:** *spelt* L 249, 250, 266, 267, 268, 269, 271, 295, Q 162; *spelt* L 265c, 291, 296, 297, 298, 298a, 299; *spelt* L 245, 246, 248; *spelt* L 290; *speltj* L 291; **spelde:** *spel* K 278, 315, 353, 360, L 163, 164, 165, 191, 209, 210, 211, 213, 215, 215a, 216, 217, 244b, 246a, 286, 287, 288, 288a, 288b, 288c, 289, 289\*, 289a, 289b, 312, 313, 314, 316, 317, 318a, 318d, 318e, 352, 353, 355, 413, 414, 423, P 46, 47, 48, 49, 50, 52, 55, 57, 58, 121, 164, 171, 174, 176, 178, 183, 186, 188, 196, 197, 211, 212, 218, 219, Q 1, 2, 3, 4, 71, 74, 78, 80, 154, 156, 157, 157a, 160, 166, 166a;

II.7

SPELD

- speld
- ◻ spelde
- ▨ spang
- = spengel

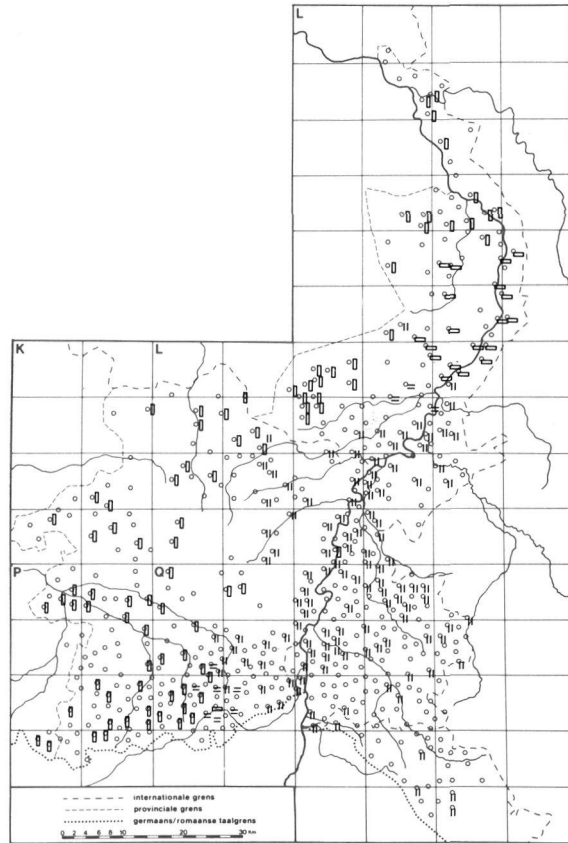

*spēl* K 358, L 265, P 119; *spel* K 318, 357, 358, L 286, 312, 313, 314, 316a, 355, 414, P 47, 171, 176, 186, 195, 196, 197, Q 2, 71, 74; **spang:** *spanj* L 300, 317, 319, 320, 321, 326, 328, 360, 360a, 362, 366, 368, 371, 374, 377, 378, 379, 380, 381, 382, 385, 387, 415, 416, 417, 418, 419, 420, 422, 424, 425, 427, 431, Q 6, 7, 9, 11, 12, 14, 33, 38, 72, 77, 82, 83, 86, 88, 89, 93, 95, 96, 96a, 96c, 102, 155, 168, 172, 174, 178, 179, 187, 188, 196, 199; *spanj* L 265c, 320, 327, 329, 330, 331, 332, 333, 387, 426, 429, 430, 432, 433, 434a, Q 16, 19, 20, 21, 22, 27, 29, 30, 32a, 33, 35, 39, 97, 98, 99, 99\*, 101, 102, 103, 104a, 105, 110, 111, 113, 116, 117, 117b, 118, 121, 121c, 196, 200, 202, 203, 204a, 253, 278, 283, 287; *spāj* L 372, 417, Q 10, 12, 83, 178; *spanə* L 325; *španə* Q 32, 198; *špan* Q 284; *šponj* Q 198; **spangetje:** *špejskə* Q 27; **spengel:** *speŋəl* Q 80, 157, 162; *speŋəl* Q 158; *speŋəl* Q 167, 180; *spēŋəl* Q 168; *špeŋəl* L 292, 293, 323; **kopspelde:** *kopspeł* L 282, 414, P 47.

SPELDENKUSSEN

(N 59, 13a; N 62 68; L 45, 19; Gi 1.IV, 64; MW; monogr)

[Kussentje waarop men de spelden en naalden steekt. De informant van Q 198 merkt op dat hij de naalden op zijn vest (*kamizool*) of op een stukje stof aan de muur speldde. Zie afb. 11.]

**speldenkussen:** L 371; *špeldəkəsə* Q 32; *speldəkəsə* L 291; *spēldəkəsə* L 246; *spēldəkəsə* Q 3; *špeltəkəsə* L 299; *speltəkəsə* L 298a; *speltəkəsə* L 271; *speləkəsə* K 353, 359a, 361, L 163, 312, 315, 352, 367, 416, P 121, 175, 176, 219, Q 71, 74, 78; *speləkəsən* K 315, L 312; *speləkəsə* K 361; *spelənkəjsən* K 361; *speləkəjsə* Q 71, 156; *speləkəsə* K 353; *speləkəsə* P 171; *speləkəjsən* K 359; *speləkəsə* P 52; *speləkəsə* Q 3, 4; *spēləkesən* L 356; **speldekussen:** *spelkəsə* Q 2; **speldenkussentje:** *speldəkəskə* L 265, 270; *speləkəskə* L 265, 282, 289, 317, 414, Q 3; *speləkəsəkə* L 355; **naaldenkussen:** L 416, Q 165; *nəldəkəsə* Q 112, 121, 121c; *nəljəkəsə* L 433; *nəljəkəsə* Q 95; *nəldəkəsə* Q 111\*, 197; *nəjəkəsə* Q 27; *nəldəkəsən* L 358; *nēləkəsə* P 120; *nəldəkəsə* Q 253; **naaldkussen:** *nəltkəsə* L



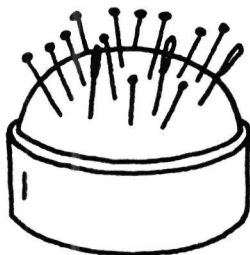

Afb. 11. speldenkussen

417; **naaldekussen:** *noalkesə* P 52; **naaldenkussentje:** *nōldəkəskə* L 271; *nōljəkəskə* L 381; *nōjəkəskə* Q 7; *nōljəkəskə* Q 99; *nuqləkəskə* K 361; *nōldəkəskə* L 265; *nōjləkəskə* L 428; **naaldjeskussentje:** *neltjəskeska* Q 93; **spangenkussen:** *španəkəsə* L 329, Q 16, 98, 100, 101, 113, 121c; *španəkəsə* Q 27, 99\*, 197, 203; *spanəkəsə* L 374, Q 11, 15, 174; *spanəkəsən* L 366, 370, 423, Q 83; *spanəkəsə* L 425, Q 7, 9, 197; *spānjəkəsə* Q 95; *spānjəkəsə* Q 95; *spanəkəsən* L 370; *spanəkəsə* Q 83; *spanjəkəsən* L 359; *spanəkəsən* L 368; *spanəkəsən* L 372; **spangenkussentje:** *španəkəskə* L 330; *spanəkəskə* L 368, Q 9, 83; *spānjəkəskə* Q 95; *spanəkəskə* L 362, 416; *spanəkəskə* Q 83; *spanəkəskə* Q 82; *spenəkəskə* L 416; **spangkussen:** *spankəsə* Q 88; *špankəsə* Q 101; *spankəsə* Q 179; *spankəsə* Q 72; **spangenkussen:** *špāgəlkəsə* Q 247; **spengelkussen:** *spenəlkəsə* Q 162; **spengelenkussen:** *spenələkəsə* Q 162; **kospeldenkussen:** *kospeləkəsə* P 47; **kussentje:** *kəskə* L 416; *kəsəkə* L 416, Q 200; *kəsəkə* Q 21; *kəsəkə* Q 83; **kussen:** *kəsə* P 188; *kəsə* Q 83; **lapje aan de muur:** *lepəkə qn də mur* Q 198.

## VEILIGHEIDSSPELD

(N 62, 50b; MW; monogr.)

[Speld waarvan de punt in een dopje of haakje sluit, zodat men zich daaraan niet kan prikken en zij niet kan losgaan.]

**toespelde:** *tuspəl* K 315, L 282, 312, P 47; *tuspəl* L 265, 317; *tuspaəl* K 353; *towspel* L 312, 414; *towspel* P 188, Q 78; *tāspel* P 219; **sluit-speld:** *šlūtšpelt* L 298a, 299; **sluitspelde:** *slytspel* L 163; *slutspel* L 289; *slu.tspel* L 287, 288, 288a, 288b, 288c, 289, 289\*, 289a, 289b, 318a, 318d, 318e; **knipspeld:** *knepšpelt* L 298a; **toespengel:** *tawspenəl* Q 162; **toespang:** *tawspan* L 416; *tušpan* Q 98; *tūwspan* Q 9; *towspan* Q 7; *towspan* Q 9, 11, 82, 83, 86, 174; **knijpspang:** *knīpšpan* Q 101; **knipspang:** *knepspan* L 425; *knepšpan* Q 16, 99\*; **verzekeringsspang:** *vərziəkəreŋšpan* Q 113; **sluitspang:** *slūtspan* Q 95; *šlūtspan* L 433; **slietsspang:** *slētspan* Q 95; **spang:** *špan* Q 27; **verzekeringsnaald:** *vərziəkəreŋsnəlt* Q 121c.

## NAALDENKOKER

(N 59, 13b; N 62, 70; Gi 1.IV, 63; monogr.)

[Langwerpige koker voor het bewaren van spelden en naalden. Deze koker kan van hout zijn en kan wat krijtpoeder bevatten. Volgens de informant van L 416 worden naalden zo bewaard om naaldenroest tegen te gaan. De informant van Q 111\* vermeldt dat men daar talkpoeder gebruikt in plaats van krijtpoeder.]

**naaldenkoker:** Q 2; *nōldəkəkər* L 265; *nōldəkoəkər* Q 113; *nōldəkəkər* L 163; *nōldəkoəkər* L 298a; *nōldəkəkər* Q 98, 99\*, 101; *nōldəkəkər* L 163, 271, 291; *nōldjəkəkər* L 289; *nōljəkəkər* L 329, 330, 425, 433, Q 15, 16, 20, 32, 99; *nōljəkəkər* Q 95; *nōjəkəkər* Q 21; *nōjəkəkər* Q 95; *nōlžəkəkər* Q 88; *nuq.ləkəkər* K 361; *nōlankəkər* Q 71; *nōldəkoəkər* Q 174; *nōləkəkər* L 312; *nōljəkuəkər* L 374; *nələkuəkər* Q 83; *naləkəkər* K 315; **spangenkoker:** *spanəkəkər* Q 11; *spanəkoəkər* Q 113; **spangenkokertje:** *španəkəkərkə* Q 197; **speldenkoker:** *špeltəkəkər* L 299; *speləkəkər* L 312; **naaldenkokertje:** *nōljəkəkərkə* L 381; **kokertje:** *kəkərkə* Q 101; **buisje:** *byskə* Q 7, 197; *bəškə* Q 7; **naaldenbuisje:** *nōldənbəskə* L 317; *nōldəbəskə* Q 111\*; *nōldəbəskə* Q 253; **spangebuisje:** *spanəbəškə* Q 9; **naaldentube:** *nōldətūp* L 414.

## NAALDENDOOS

(N 59, 13b; N 62, 70; Gi 1.IV, 63)

[Doosje tot berging van spelden of naalden.]

**naaldendoosje:** *nōldədōjskə* Q 100; *nōljədījəskə* L 368; *nōldədījsjə* Q 121c; **spangendoos:** *spanədūəs* Q 9; **spangendoosje:** *spanədēskə* Q 86; *spanədījəskə* Q 9; *spanədījəskə* Q 83; **naaldendoosje:** *nōldūska* Q 165; **kospeldendoos:** *kospelədīwəs* P 47; **doos:** *duws* P 219.

## NAAIRING

(N 59, 14; N 62, 67a; N 62, 67b; Gi 1.IV, 61; monogr.)

[Kleermakersduimring, ook door vrouwen wel gebruikt bij haken en festonneren. De kleermakersnaairing is, in tegenstelling tot de vingerhoed die de naaisters veel gebruiken, een van

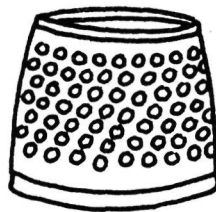

Afb. 12. naairing

## II.7

boven open vingerbeschermer. De naairing is een hard metalen ring gevoerd met tin of zink en aan de buitenzijde voorzien van kleine of diepe putten tegen het afglijden van de naald (Gerritse, pag. 26; Papenhuyzen III, pag. 8). Men duwt met de naairing de draad door de stof en draagt deze aan de middelste vinger van de rechterhand. De informant van K 361 merkt op dat de naairing aan de duim gedragen wordt. Zie afb. 12.]

**naairing:** *nějreŋ* L 163, 265; *nejrēŋ* L 287, 288, 288a, 288b, 288c, 289, 289\*, 289a, 289b, 318a, 318d, 318e; *nejreŋ* L 214, 214a, 215, 217, 245b, 246, 246a, 270, 330; *nejre.ŋk* L 318b; *nejərəŋ* L 381; *neərəŋ* Q 16; *nēreŋ* Q 16; *nějreŋ* Q 112; *nějreŋ* L 271; *nēreŋ* Q 27; *nēreŋ* Q 174; *nēreŋ* L 433; *nēərəŋ* L 428; *nejreŋ* L 282, 289, 298a, Q 98; *nějreŋ* L 265, 317; *nějreŋ* L 312; *niərəŋ* Q 111\*, 113, 203; *niərəŋ* Q 7, 9; *niərəŋ* L 425; *niereŋ* Q 99\*; *niereŋ* Q 27; **kleermakersvingerhoed:** *klērmē-kārsveŋərħūt* Q 83; *klērmēkāsveŋərūt* Q 83; **vingerring:** *veŋərreŋ* Q 121c; **speldenring:** *spelareŋ* L 414; **borduurring:** Q 86; *borđyrreŋ* L 282; *borđyrreŋ* Q 11; **ring:** *reŋ* Q 9; *reŋk* L 9; **vingerbeschermer:** *veŋərbāšermər* Q 32.

### VINGERHOED

(N 59, 14; N 62, 67a; Gi 1.IV, 61; MW; monogr.)

[Dopje of hoedje van harde stof, bijv. metaal, dat men bij het naaien over de top van een vinger zet om die te beschermen en aan de naald kracht bij te zetten. De vingerhoed is van boven dicht, dit in tegenstelling tot de naairing. Zie afb. 13.]

**vingerhoed:** L 312, 416, Q 71, 86; *veŋərħut* L 265, P 47, 219, Q 3, 82, 165; *veŋərħuwt* L 414; *veŋərħuwət* Q 78; *veŋərħūt* K 353, L 163, Q 2, 83, 174; *veŋərħuwt* P 188; *veŋərħūt* K 361, Q 83; *veŋərūt* Q 83; *veŋərħöt* L 271, 298a, 299, 317, 329, 374, 417, Q 7, 9, 11, 15, 16, 21, 88, 95, 98, 99, 99\*, 100, 101, 113, 197, 200; *veŋərħöt* Q 253; *veŋərħöt* Q 162; *veŋərħōwt* L 368; *veŋərħōwt* L 433, Q 20; *veŋəröt* Q 7; *veŋərhot* Q 121c; *veŋərhyt* P 52; *viŋərħöt* Q 198; **vingerhoedje:** *veŋərħētšə* L 416; **naaihoed:** *nejħut* L 289; *nejħöt* L 330, 381; **naaidop:** *nejdop* L 291.



Afb. 13. vingerhoed

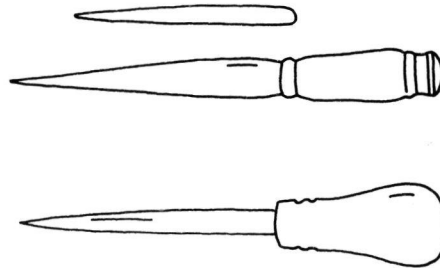

Afb. 14. diverse priemen

### PRIEM

(N 59, 31; monogr.)

[Een puntig werktuig van been dat wordt gebruikt voor het maken van de ronde gaatjes die nodig zijn voor nestelgaatjes of kleermakersknoopsgaten. Ook verwijdert men hiermee rijgsteken. Zie afb. 14.]

**priem:** *prim* K 361, L 246, 270, 299, 330, 364, 381, 414, 416, P 219, Q 15, 88, 99, 165; *prēm* L 428, Q 21, 32, 95; *prim* Q 27, 83; *friam* Q 121, 121c; **priempje:** *pri-jmkə* L 417; *prīmkə* Q 83; *prēmka* L 271; **ruffelpriem:** *rōfəlprēm* Q 16; **els:** *ēls* L 330; **else:** *e.lsə* K 361; *ø.lsə* K 361; **pin:** *pen* L 270, P 52; *pēn* Q 200; **pinnetje:** *penkə* L 368, 411, Q 7; **rijgpinnetje:** *rīxpenəkə* L 265; **troggelpinnetje:** *trōgəlpənəkə* Q 198; **trochelijzer:** *trōxəlīzər* Q 111\*; **pik:** *pek* L 381; **vogelenpik:** *vōgəlapək* K 361; **stikkentrekker:** *stīkəntrekkər* Q 71; **paaltje:** *pōlkə* Q 3; *pēlkə* Q 83; **been:** *bēn* L 416; **zuil:** *zyl* Q 253; **poinçon:** *pwēsq̄* Q 83.

### Naaimachine

#### NAAIMACHINE

(N 59, 17a; monogr.)

[Werktuig om machinaal mee te naaien.]

**naaimachine:** *nejmāšin* L 270, 318b, 329, 330, 368, 381, 417, Q 32, 95; *nejmāšin* L 364; *nějmašin* Q 112; *nějmašin* L 271, P 52, Q 16, 27; *nějmašin* L 246; *nēmāšin* Q 83; *nejmāšin* L 299; *nemašin* K 361; *nēmāšin* K 361; *nějmašin* L 265; *neəmāšin* Q 71; *nēmāšin* L 433; *nēmēšin* Q 20; *nēəmāšin* L 428; *nějmašin* Q 21; *njejmāšin* Q 15; *nimašin* Q 88; *niəmāšin* Q 7, 99, 111\*; *niənmašin* Q 121c, 253; *ni-jmašin* Q 197, 200; **lap-machine:** *lāpmāšin* Q 83; **kleermakersmachine:** L 416; **machine:** *māšin* Q 95; het volgende woordtype is een merknaam: **singer:** L 414.

## TRAPNAAIMACHINE

(N 59, 17b)

[Naaimachine die men door trapbewegingen van de voet in beweging zet.]

**trapnaaimachine:** Q 3; *trapnejmāšīn* Q 32; *trapnejmāšīn* L 299; *trapnejmāšīn* L 246; **voetnaaimachine:** *vōtniēmāšīn* Q 111\*; **naaimachine met de voet(en):** *niēmāšīn meṭ dār vōt* Q 253; *ni-jmāšīn meṭ dā vōt* Q 200; **machine met de voet:** *māšīn meṭ dār vōt* Q 253; **naaimachine met trap:** *nejmāšīn meṭ trap* L 271; **naaimachine met treder:** *nejmāšīn meṭ trējar(s)* L 354; **naaimachine bet een trede:** *nēmāšīn bē nān triāt* K 361; **machine om te treden:** *māšīn om tā trēn* K 361; **naaimachine met pedaal:** *niēmāšīn meṭ padal* Q 7; **trapmachine:** *trapmāšīn* L 265, 330, 381, 433, Q 15, 16, 21, 27, 99, 198; *trapmāšīn* L 270, Q 112; **machine met trapper:** L 416; **treemachine:** *trēmāšīn* Q 83; **voetmachine:** Q 165; *vōtmāšīn* L 368; *vōtmāšīn* Q 197; **stikmachine:** *stekmāšīn* Q 88; **voetstikmachine:** Q 165; **stikmachine voor (met de voeten) te treden:** *stekmāšīn vēr (meṭ dā vūt) tā trēā* Q 83; **naaimachine:** *nēmāšīn* P 52; **kleermakersmachine:** *klejārmēkarsmāšīn* Q 95.

## HANDNAAIMACHINE

(N 59, 17c)

[Naaimachine die men met één hand in beweging brengt. De informant van L 416 merkt op, dat men de machine aandraait door middel van een rad met een knop. De informant van Q 111\* spreekt van een machine met zwengel. De informant van Q 88 vermeldt dat men de handnaaimachine niet meer gebruikt.]

**handmachine:** Q 165; *hanjtjmāšīn* L 330, 381, 428, 433, Q 16, 21, 27; *hanjtjmāšīn* L 299; *hanjtjmāšīn* Q 15; *hantmāšīn* L 368, Q 99; *hāntmāšīn* L 265, Q 198; *hantmāšīn* Q 83, 112; *hāntmāšīn* Q 197; *hanjmāšīn* Q 121c; **handmachinetje:** *hāntmāšīnākā* Q 88; **handnaaimachine:** *hanjtjnējmāšīn* Q 32; *hantnējmāšīn* L 246; *ha.ntnēmāšīn* K 361; **naaimachine met de hand:** *niēmāšīn meṭ dā hant* Q 253; **machine met de hand:** *māšīn meṭ dā hant* Q 253; **handlapmachine:** *hantlapmāšīn* Q 83; **lapmachine:** *lapmāšīn* Q 83; **orgel:** *orāgəl* L 271.

## STIKMACHINE

(N 59, 17a)

[Naaimachine om mee te stikken.]

**stikmachine:** *štikmāšīn* Q 198; *stikmāšen* Q 2; *stekmāšīn* Q 83; *stekmāšīn* Q 165.

## KNOOPSGATENMACHINE

(N 59, 17d)

[Naaimachine die men gebruikt voor het naaien van knoopsgaten. De informant van L 271 merkt op dat knoopsgatenmachines pas na de Tweede Wereldoorlog verschenen zijn.]

**knoopsgatenmachine:** *knawpsgātēmāšīnā* Q 165; *knōwpsgātēmāšīn* L 271, 299, 381, 433; *knōpsgātēmāšīn* Q 32; *knōpsgātēmāšīn* Q 15; *knōpsgātēmāšīn* L 416; *knōpsxōtēmāšīn* K 361; *knypsgātēmāšīn* K 361; **knoopsgatenmachine:** *knōpsgātēmāšīn* L 428; **knoopsgatermachine:** *knōwpsgātēmāšīn* L 368; *knōjpsgātēmāšīn* L 364; **knoopsgaternaaimachine:** *knuāpsgātērnējmāšīn* L 246; **knoopslokermachine:** *knōpslōkarmāšīn* Q 88; *knōwpslōkarmāšīn* Q 99, 111\*; *knōpslōkarmāšīn* Q 27; *knō+psluākarmāšīn* Q 198; *knōpslōkarmāšīn* Q 200; **knooplokenmachine:** *knōflōxmāšīn* Q 121c; **knoopskotermachine:** *knuāpskūtēmāšīn* Q 83; **(naai)machine voor knoopsloker te maken:** *(niān)māšīn vēr knōpslōkār tā mākā* Q 253; **naaimachine met de hand bediend:** *niēmāšīn meṭā ant bādēt* Q 7; **piketteermachine:** *pekātēmāšīn* Q 16; **strubbel:** *strōbəl* P 52.

## ZIGZAGMACHINE

(N 59, 17d)

[Naaimachine die zigzagnaden of -steken kan maken. De zigzagsteek kan op verschillende grootte worden ingesteld en voor allerlei doeleinden worden toegepast: voor het snel afwerken van naden, als borduur- of opvulsteek en voor het maken van knoopsgaten (Morand, pag. 39).]

**zigzagmachine:** Q 3; *zēzaxmāšīn* Q 83.

## Pasgereedschap

## PASPOP

(N 59, 33)

[Pop waarop men gemaakte kleren past. Er zijn verschillende soorten paspoppen, bijv. harnassen van metalen ringetjes die van voren of van achteren kunnen worden gesloten of pasvormen van geprepareerd papier of karton (Morand, pag. 35). Er bestaan echter ook standaard-paspoppen, zowel voor mannen, vrouwen als kinderen.]

**paspop:** L 330, 364, Q 15, 16, 21, 27, 99, 112; *pāspop* L 265, Q 200; *pāspop* Q 71; *paspup* Q 32; **pop:** *pop* K 361; *pop* L 271, Q 121c, 253; *pup* Q 83; **mikpop:** *mekpup* Q 83; **mannequin:** Q 3; *manākē* P 52, Q 83; **model:** *mādel* Q 7; *mādel* Q 112; **buste:** L 416, 428, 433, Q 3, 165, 197; *bōstā* Q 111\*; *bōst* K 361, L 368, 417, Q 88; *bystā* L 270, 330, 381; *bjstā* Q 198; *byst* L 246, P 52; *bōs* Q 83; *bjjs* Q 95; **pasbuste:** *pasbystā* L 299; *pasbjjs* Q 95.

## II.7

### PASSPIEGEL

(N 59, 34)

[Grote spiegel waarin men zich helemaal kan zien, ten voeten uit.]

**passpiegel:** *passpīgəl* Q 3, 7, 95; *passpīgəl* Q 83; *pāsspīgəl* Q 200; *passpīgəl* Q 198; *passpej-gəl* L 433; *passpēgəl* L 271, 368, 381, 417, 428; *passpēgəl* L 270, 299, 330, Q 15, 16, 21, 27, 32, 99, 111\*, 112; **spiegel:** *spīgəl* K 361, Q 71, 165; *spīgəl* L 265, P 52, Q 83, 88; *spīgəl* K 361; *spēgəl* L 246, 364, Q 197; *spēgəl* Q 253; *špejəl* Q 121c; **mikspiegel:** *mekspīgəl* Q 83; **grote spiegel:** *gruata spēgəl* Q 253; **spiegel voor de klanten:** L 416.

### *Pers- en strijkgereedschap*

### PERSTAFEL, STRIJKTAFEL

(N 59, 18; N 59, 19a; N 59, 19e; monogr.)

[De tafel waarop men strijkt. Men gebruikt de perstafel om de grotere delen als pantalon of overjas op te persen. De perstafel moet gemaakt zijn van een houtsoort die niet splintert, trekt of scheurt. Houtsoorten die erg slecht vocht opnemen, zijn als perstafel ook ongeschikt (Gerritse, pag. 34). De informanten van L 330 en Q 32 strijken ook kragen op de perstafel, omdat zij daar geen apart kragenblok hebben. Zie ook het lemma KRAGENBLOK.]

**strijktafel:** *striktōfəl* L 433, Q 16, 27, 32, 99, 197; *striktōfəl* Q 112; *striktōfəl* L 428, Q 15; *striktōfəl* L 299, 364, 368, Q 88; *striktōfəl* Q 7; *striktōfəl* L 265; *striktōfəl* Q 200; *striktafəl* L 246; *strejktōfəl* Q 71, 83, 165; *strejktōfəl* K 361; *strejktōfəl* Q 83; *strēktōfəl* P 52; *strēktuōfəl* K 361; **strijkdis:** *strikdōš* Q 27; *strikdōjš* Q 253; *štrixdōš* Q 121, 121c; **strijktafelplank:** *striktōfəlplanj* Q 21; **perstafel:** *perstōfəl* L 270; *perstōfəl* L 330, 381; *pērstōfəl* Q 95; *pērstōfəl* Q 99; *pēštōfəl* Q 111\*; *parstafəl* L 246; **bügeltafel:** *bygəltāfəl* Q 3; **werktafel:** *wərktōfəl* L 271.

### PERSPLANK, STRIJKPLANK

(N 59, 19a; N 59, 18; N 59, 20; monogr.)

[Plank waarop men vorm in de stof of kleren perst. Men kent een grote en kleine persplank. In dit lemma duiden de benamingen op een model grote persplank: meestal ongeveer 50 cm breed en 1 m lang en daarbij 3 à 4 cm dik (Papenhuyzen III, pag. 7). De informant van Q 20 vermeldt dat de persplank een losse plank is om op de kleermakerstafel te leggen. De informant van L 416 merkt op dat de persplank voor grote stukken wordt gebruikt.]

**persplank:** L 416; *pərsplanj* L 271, 330, 381, 416, Q 3; *pərsplānj* Q 88; *pərsplanj* L 265, 299;

*pərsplanj* Q 95; *pərsplanj* Q 99; *pəšplanj* Q 16, 20, 21, 27; *pəšplanj* Q 15; *pəjšplanj* L 433; *pəšplānj* Q 198; *pəšplanj* L 428; *pəšplanj* Q 111\*; *pəšplanj* Q 32; *pāsplanj* Q 71; *pərsplanj* K 361, L 364, 414; *pərsplanj* L 368; **persplank met strijkdeken:** *pəšplānj met štrikdekə* Q 198; **strijkplank:** Q 3, 165; *stri-jkplanj* L 417; *striəkplanj* Q 7; *striklānj* Q 197; *striklānj* Q 200; *štrikplanj* L 428; *strēkplanj* P 52; **strijkbred:** *štrikbrət* Q 253; *štrixbrət* Q 121; **pers:** *piəs* Q 83; **pres:** *pres* Q 83.

### PERSBOK

(N 59, 19b)

[De persbok is een strijkplank op een standaard geschikt om moeilijk bereikbare naden, bijv. schoudernaden, open te strijken. Ook armsgaten kan men er op openpersen. De informant van Q 83 merkt op dat men de persbok gebruikt voor het strijken van de mouw en het borststuk van het jasje en het zijstuk en de tussenbeennaad van de broek. De informant van L 416 vermeldt dat de persbok wordt gebruikt „om plat te drukken”. De informant van Q 88 zegt de persbok in het geheel niet te gebruiken. Zie ook het lemma PERSPLANK.]

**persbok:** *persbuk* L 299; **strijkbok:** *strikbok* L 381; **bok:** *bok* L 368, Q 16, 71, 95, 111\*, 112; *bok* Q 83; **bokje:** *bokskə* Q 15; *bokskə* L 270, 433, Q 198; *bokskə* L 271; *bokskə* Q 111\*; *bəkskə* Q 83; **schouderbokje:** *šqwarbəkškə* L 428; **schouderplank:** *šqwarplanj* Q 21; *šqwarplanj* Q 15; **schouderplankje:** *šdərplənskə* Q 83; **schouderbankje:** *šqwarbənškə* L 433, Q 32; **mouwehout:** *mowanhəwt* Q 7; **mouwebred:** *mowabrət* Q 253; **mouwplank:** Q 165; **mouwplankje:** *mowplanjškə* Q 165; **naadpersplankje:** *nōtpərsplənskə* L 330; **strijkplank:** *striklānj* L 299; **strijkplankje:** *striklənskə* Q 200; **plankje:** *plənskə* K 361; **strijkblok:** *strejkbłok* Q 83; **strijkbred:** *štrixbrət* Q 121c; **kantkussen:** *kantkəsə* L 364; **strijkplankovaal:** L 416; **ezel:** *izəl* L 417.

### BROEKENPLANK

(N 59, 19c)

[De broekenplank is de strijkplank die bij het openpersen van de broeksnaden in de broekspijp gestoken wordt. Deze plank heeft volgens de informant van L 416 de lengte van de broekspijp. De informanten van Q 17, Q 165 en Q 198 noemen zowel de plank waarmee zij de broekspijpen persen als de plank waarmee zij de mouwnaden persen mouw(e)plank(je) of mouwehout. Zie ook de lemmata PERSPLANK en MOUWPLANK. Zie afb. 15.]

**broekenplank:** *brökəplanj* Q 16, 21, 27, 32, 111\*; *brökəplānj* Q 95; *brukəplanj* Q 3; **broek-**

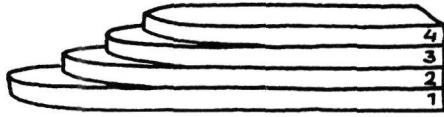

Afb. 15. broekenplanken

**plank:** *brökplank* Q 99; *brukplank* Q 83; **broeksplank:** *bröksplank* Q 88; **broeksplankje:** *bröksplēnskā* Q 71; **boksenplank:** *boksaplank* L 265, 271, 330, 417, Q 27; *böksaplank* L 381, 428; **broekspijplankje:** *brökspiplēnskā* Q 200; **pijpenplankje:** *pipaplēnskā* L 368; **persplank:** *persplank* L 270; *persplank* Q 83; *pēsplank* Q 15; *pējšplank* L 433; *pešplank* Q 32; *pēšplank* Q 112; *pēšplank* L 428; *pa-rsplank* L 246; *porsplank* L 364; *porsplank* K 361; **perslat:** *perslat* L 299; **mouwplank:** *mowplank* Q 165; **mouweplank:** *mowaplank* Q 198; **mouwplankje:** *mowplankskā* Q 165; **mouwehout:** *mowanhwt* Q 7; **strijkplankje:** *strēkplēnskā* P 52; **plank:** *plank* Q 83.

## MOUWPLANK

(N 59, 19d)

[De mouwplank gebruikt men voor het openpersen van de mounaden; zij wordt daartoe in de mouwen gestoken. De informant van L 416 zegt een mouwplank met één poot te gebruiken. Zie ook het lemma PERSPLANK. Zie afb. 16.]

**mouwplank:** *mowplank* L 271, 416, Q 3, 71, 83, 165; *muwplank* L 428, 433, Q 21, 111\*; *muplank* Q 27, 112; *mijwplank* L 364; **mouweplank:** *mowaplank* Q 16, 99; *muwaplank* Q 197; *mowaplank* Q 198; **mouwplankje:** *muwplēnskā* L 330, 381, Q 32; *muplēnskā* Q 15; *muplēnskā* L 270; *mowplēnskā* L 368, 417; *mowplēnskā* Q 88; *mowplēnskā* L 265, Q 83; *mowplēnskā* Q 95; *mōwplēnskā* L 246; *mowplankskā* Q 165; **mouweplankje:** *muwaplēnskā* L 299, Q 200; **mouwehout:** *mōwanhwt* Q 7; **mouwbredje:** *mowbrētšā* Q 121c; **ermelbredje:** *ērmalbrētšā* Q 121c; **persplank:** *porsplank* K 361; **strijkplankje:** *strēkplēnskā* P 52; **kussen:** *kōsān* K 361.

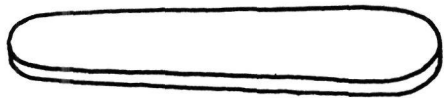

Afb. 16. mouwplankje

## KRAGENBLOK

(N 59, 19e)

[Voor het strijken van de kraag gebruikt men het kragenblok. Het kragenblok dient ook voor het inpersen van borststukken, het gladmaken van

korte vlakten en het platpersen van kleine naden (Gerritse, pag. 34). De informant van L 417 zegt de kragen op de tafel te strijken. De informant van Q 83 vermeldt dat het heel lang geleden is dat hij een kragenblok heeft zien gebruiken. Er bestaan alleen houten kragenblokken. Zie ook het lemma PERSPLANK.]

**kraagblok:** Q 3; *krāxblok* L 271; *krōxblok* Q 88; **kragenblok:** *krāgablok* Q 15, 95; *krāgablok* L 270, Q 112; *krājāblok* Q 121c; *krēxplok* L 428; **kraagblokje:** *krāgblokskā* Q 200; **blok voor de kragen:** *blok vōr dā krēx* Q 16; **kragenklos:** *krāgaklos* Q 111\*; **kragenbok:** *krāgabok* L 381; **kraagshout:** *krāxshōt* Q 253; **persbok:** *persbuk* L 299; **persbokje:** *pēsāsbōkskā* Q 198; **schouderblok:** *šowārblok* Q 121c.

## PERSIJZER

(N 59, 20; monogr.)

[Zwaar strijkijzer dat wordt gebruikt van het begin tot het einde van elk werkstuk en één van de meest onmisbare benodigdheden van de kleermaker is. Enkele van de belangrijkste handelingen die men met het persijzer verricht, zijn: het krimpen van de stof alvorens men aan het werkstuk begint, het open- en platpersen van naden, het dunpersen van de voorkanten, het afpersen en afglanzen van gereed zijnde werkstukken (Papenhuyzen III, pag. 10-11). Het gewicht van de persijzers varieert meestal van 5 tot 9 kg. De informant van K 361 vermeldt dat men vroeger het houtskoolijzer of het ijzer met losse bouten erin gebruikte. Later ging men het elektrische persijzer gebruiken. Ook de informanten van L 330 en Q 15 gebruiken een elektrisch persijzer. Zie voor diverse pers- of strijkijzers afb. 17.]

**strijkijzer:** Q 3; *štrikīzār* L 428, Q 16, 27, 32, 197; *strikīzār* Q 15; *striākīzār* Q 7; *štrixīzār* Q 121c; *strikīzār* L 368, Q 200; *štrikīzār* Q 112, 253; *strikežār* L 265; *strejkežār* Q 83; **zwaar strijkijzer:** *zwōr strēkēzār* P 52; **persijzer:** *persīzār* L 299; *persīzār* L 271, 381; *pēsīzār* Q 95; *pēsīzār* Q 88; *persēzār* Q 3; *pērīzār* Q 99; *pēsīzār* Q 20, 111\*; *pēsīzār* Q 198; *pjāsīzār* Q 200; *pa-rsīzār* L 246; *porsīzār* L 364; *porsīzār* K 361; **ijzer:** *īzār* L 433.

## HOUTSKOOLSTRIJKIJZER

(N 59, 21a; N 59, 20; monogr.)

[Hol persijzer dat door houtskool verhit wordt. Het gebruik ervan valt te ontraden (Gerritse, pag. 32), omdat het inademen van de houtskolendamp ongezond is, het ijzer onregelmatig verhit wordt en het gevaar bestaat dat de klep openvalt, waardoor brandende houtskool op het werk kan vallen. De informant van Q 198 merkt op een houtskoolijzer te gebruiken dat al ruim een eeuw oud is.]

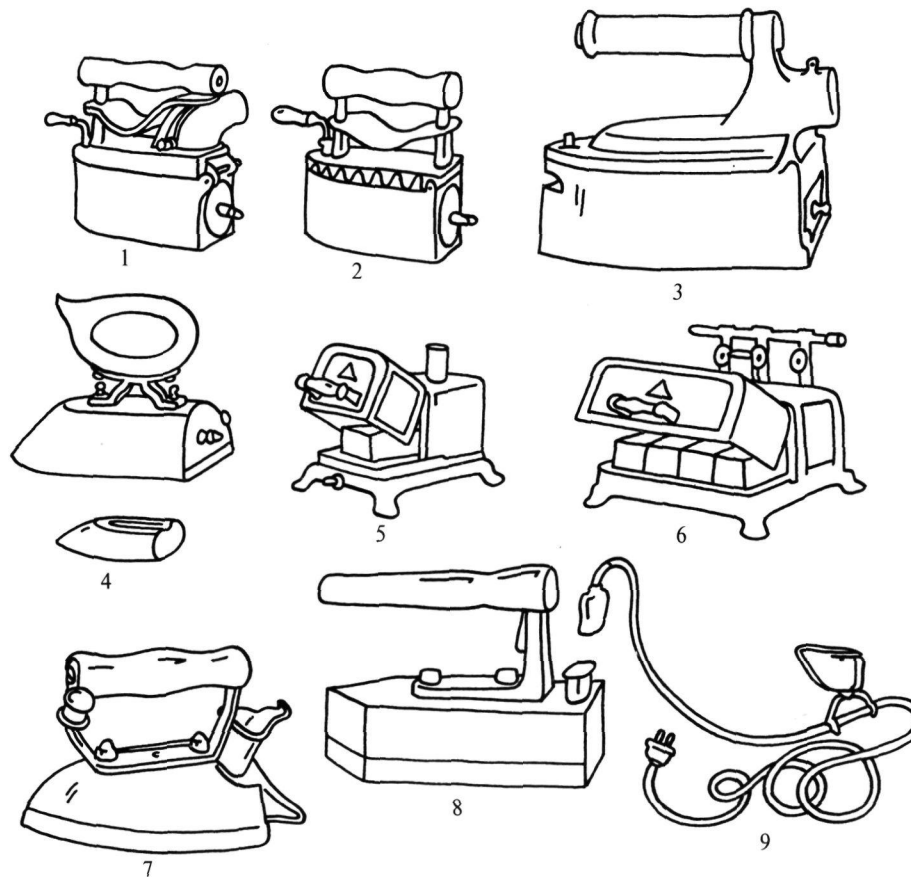

Afb. 17. diverse pers- of strijkijzers: houtskoolstrijkijzers (1 en 2); briketpersijzer (3); boutijzer: ossetongstrijkijzer met losse bout (4); gasijzers (5 en 6); elektrisch persijzer, 3,5 kg (7); elektrisch persijzer, 9 kg (8); veiligheidssnoer (9)

**amerenijzer:** *q̄marāizər* L 270, 330, 381, Q 95, 99, 111\*, 200; *q̄amarāizər* Q 198; *q̄.mārāi.sdər* L 318b; **amerijzer:** *q̄marīzər* Q 112, 197; **amer-tenijzer:** *q̄martānīzər* L 364, 368; **kamerijzer:** *k̄q̄marīzər* Q 7; **krichelkoolijzer:** *krexəlkoalīzər* Q 121c; **krikenijzer:** *krekanējzər* Q 83; *krekanīzər* Q 88; **krikijzer:** *krekežzər* P 52; **houtskoolijzer:** Q 3; *h̄q̄wtškōlīzər* L 271, 299, 428, 433; *h̄q̄wtškūli-jzər* L 417; *h̄ltskōlīzər* L 246; **houtskoolstrijkijzer:** *h̄ltskōlstrejkejzər* Q 71; **kolenijzer:** *kōlāizər* Q 16; **(strijk)ijzer bet houtskool:** (*str̄.k)ē.zər b̄ h̄ō.tskō.l* K 361; **strijkijzer met houtskool:** L 416; **strijkijzer met houtkolen:** *štrīkīzər m̄t h̄ōtkōlā* Q 253.

#### ELEKTRISCH STRIJKIJZER

(N 59, 21d; N 59, 20)

[Strijkijzer van de laatste jaren dat op elektriciteit werkt.]

**elektrisch strijkijzer:** *elēktris štrīkīzər* L 330; **elektrisch ijzer:** *elēktris īzər* Q 15.

#### BOUTIJZER

(N 59, 21b; N 59, 20)

[Een hol strijkijzer met losse bouten erin, die verwarmd moeten worden. De informant van K 361 vermeldt dat dit eigenlijk een ijzer voor de naaister is, omdat het lichter is dan het persijzer. De informant van L 416 geeft aan dat de bouten in een kachel verwarmd worden. Voor de informant van Q 99 is het een onbekend ijzer.]

**boutenijzer:** *b̄q̄wtānīzər* Q 7, 32; *bowtanīzər* Q 88; *b̄ō-tāizər* Q 198; **boutijzer:** *b̄q̄tīzər* Q 197; **boutsijzer:** *b̄q̄wtsīzər* L 368; *b̄ō.tsīzər* Q 121c; **strijkbout:** *štrīkb̄q̄wt* Q 32; *stri-jkb̄q̄wt* L 417; *štrīkb̄q̄jt* L 364; *štrīkbolt* L 271; *štrīkboāt* Q 200; *štrīakbōāt* Q 112; **bout:** *b̄q̄wt* Q 83; *bōāt* Q 3, 27; *b̄q̄jt* L 364; **strijkboutje:** *štrīkbejtšā* L 364;

**blokijzer:** *blqkīzār* L 299; **strijkijzer bet blokjes:** *strē.kē.zār bē blqkskās* K 361; **strijkijzer met (losse) klotsen:** *štrīkīzār mēt (lōs) klōts* Q 253; **plaatijzer:** *plātezār* P 52; **kachelijzer:** *kaxālīzār* L 433, Q 16; **stovenijzer:** *stōvānīzār* L 381; **ijzer:** *ējzār* Q 71.

## GASIJZER

(N 59, 21c)

[Hol persijzer dat verhit wordt in een apparaat op gas. De informanten van L 416, Q 88 en Q 99 melden dat zij geen gasijzers gebruiken. De informant van Q 198 kent het gasijzer niet. De informant van L 265 kent het gasijzer niet maar is wel bekend met het spiritusijzer.]

**gasijzer:** *gāsīzār* L 270, 271, 299, 368, 381, 433, Q 7, 16, 27, 95, 111\*, 200; *jāsīzār* Q 121c; *gāsejzār* Q 83; **strijkijzer met gas:** *strīkīzār mēt gās* Q 253.

## SPIRITUSIJZER

(N 59, 21d)

[Hol strijkijzer dat verhit wordt door een spiritusvlam.]

**spiritusijzer:** *spiritasezār* L 265.

## STOOMSTRIJKIJZER

(N 59, 21d; N 59, 20)

[Strijkijzer met water erin dat tijdens het strijken verdampt tot stoom die uit openingen in de zoolplaat komt, om het strijkgoed te bevochtigen.]

**stoomijzer:** *štqwmīzār* L 299, 433, Q 16, 99, 111\*; *štqwmīzār* L 271, 368, 381; *štqwmīzār* Q 7; *štqwmī-jzār* L 417; *štqwmīzār* Q 32; *štōmīzār* Q 27, 121c; *stōmīzār* Q 88; *stōmejzār* Q 71, 83; *stqjmejzār* L 416; *stū.mē.zār* K 361; **stoomstrijkijzer:** Q 165; *stūmstrejkejzār* Q 83; *stūmstrejkejzār* K 361; *stqjmstrīkīzār* L 364; **stoompersijzer:** *štqwmpersīzār* L 270; **stoompers:** *stōmpers* Q 83; **strijkijzer met damp:** *štrīkīzār mēt damp* Q 253; **ijzer:** *ējzār* Q 83.

## TREEFT

(N 59, 22)

[Rooster om een heet ijzer op te zetten. De informant van Q 83 gebruikt als onderzetter meestal een (schoen)zool. Zie afb. 18.]

**treeft:** *trēf* L 299, Q 21; **treeftje:** *trēfkā* L 270, 330, 381, 428, Q 15, 16, 95, 111\*; *trēfkā* Q 198; **rooster:** L 416; *rōstār* L 433; *rōstār* Q 71, 165; *rwōstār* Q 99; *rustār* K 361, L 414; *rēstār* L 364; **roostertje:** *rōstārka* K 361; *rīstārka* Q 7, 88; *ryāstārka* L 271; *rēstārka* L 417; **riester:** *rīstār* P 52; *rejstār* Q 83; **riestertje:** *rīstārka* Q 3; *rejstārka* Q 83; **onderzetter:** *ōndārzētār* Q 197; *oņār-zētār* Q 27; **ijzeroortje:** *īzārōrtjā* Q 32; **oortje:** *ōrtjā* Q 32; **ijzertje:** *īzārka* L 368; **hoefijzer:** *hōfīzār* Q 200; **ijzer voet:** *īzār vōāt* Q 112; **staander:** *štēndār* Q 253; **strijkpoot:** *štrīxpūāt* Q 121c.

## PERSKACHEL

(N 59, 23)

[Kachel met vakken waarin de persijzers worden opgewarmd. Ze worden in verschillende modellen gemaakt en men ziet kachels met 6 bouten of meer (Papenhuyzen III, pag. 11). Naast deze op kolen gestookte kachels zijn er ook gasapparaten voor het verhitten van één, twee of drie ijzers (Gerritse, pag. 34). Het voordeel van deze gasapparaten is dat ze geen stof of damp geven. De informant van Q 198 vermeldt het gebruik van een zeskantige kachel. De informant van Q 83 zegt de perskachel vroeger op school gebruikt te hebben.]

**stoof:** *stōf* K 361; *štōf* K 361, Q 27; *stōf* L 368; *štōf* Q 99, 253; *stoaf* Q 200; *stūaf* Q 83; **stoofje:** *stōfka* Q 7; *stēfka* L 417; *stīafka* Q 83; **persstoof:** *persštōf* L 270; *persstōf* L 381; *pēšštōf* Q 16; *pēšštōf* Q 32; *pējšštōwf* L 433; *pāsštōf* Q 71; **strijkstoof:** *strejkstūaf* Q 83; *strīkstōf* L 364; *štrīkštōf* L 428; **potstoof:** *potštōf* Q 112; *potstōf* Q 197; **stoofijzer:** *štōfīzār* Q 99; **perskachel:** *perskaxl* Q 3; *perskaxal* L 271; *pēškaxal* Q 111\*; **ijzeren kacheltje:** *īzār kēxalkā* Q 198; **brabantse kachel:** *brābantsā kaxal* Q 197; **bügeloven:** *bujāloavānt* Q 121c; **fornuis:** *fōrnōš* L 265.

## PERSKOM

(N 59, 25)

[Een kom of bak met water voor het natmaken van de spons of perslap bij het persen en afglansen. De informant van L 417 gebruikt ook wel een kuip of metalen emmer.]

**perskom:** *perskōm* L 265; *perskomp* L 381;

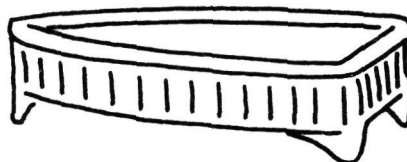

Afb. 18. treeften

## II.7

*perskomp* L 299; **strijkkom**: *strijkkom* L 364; **smokkom**: *smukkomp* Q 71; **waterkom**: *wätärkomp* L 368, Q 27, 111\*; *wätärkömp* Q 197, 253; *wätärkom* L 417; *wasärkomp* Q 121c; *wätärkump* Q 83; *wetärkōm* P 52; *wetärkōmp* Q 71; **kom**: *kom* K 361; *kōmp* Q 253; *kump* Q 83; **kommetje**: *kōmpkə* Q 7; *kōmpkən* Q 3; **kom met water**: *kom met wätär* Q 21; *kump met wötär* Q 83; **kommetje met water**: *kōmpkə met wätär* Q 16; **waterbak**: *wätärbak* L 433, Q 32, 111\*; **waterbakje**: *wätärbəkškə* Q 32; *wötärbəkškə* Q 88; **bak met water**: *bak met wätär* Q 99; **bak**: *bak* L 271, Q 15; **perspotje**: *perspotəkə* Q 165; **perspot**: *pa-rspot* L 246; **teil**: *tejl* Q 198; **bassin**: *bäseyj* L 417; **pateel**: *patial* Q 200; **eker**: *ikər* L 417; **wateremer**: *wätärejmər* L 270; **tob perswater**: *top pēšwätär* Q 112; **watergrüile**: *wasərjryl* Q 121c.

### PERSKUSSEN

(N 59, 26a; N 59, 19a; N 59, 19b; N 59, 19e; monogr.)

[Het perskussen is gemaakt van geperst stro in een strak gespannen linnen omhulsel (Papenhuyzen III, pag. 8). Volgens Gerritse (pag. 36) moet het perskussen niet te stijf en niet te slap gevuld worden met fijngesneden wollen snippers in een linnen omhulsel. Het kussen moet enigszins veerkrachtig zijn. Het pers- of glanskussen is ovaalvormig van model. Men onderscheidt een groot en een klein kussen. Het wordt gebruikt voor het afglanzen van grote en kleine glansvlekken en het uitstrijken van de voering. Volgens de informant van L 271 is het kussen boon- of eivormig. De informanten van L 265 en Q 197 strijken ook kragen op het perskussen. Zie voor diverse soorten perskussens afb. 19.]

**perskussen**: L 414; *perskøsa* L 271, 330, 381, 428; *perskøsa* L 265, 270; *perskøsa* L 299; *perskøsən* Q 3; *pēškøsa* Q 99; *pēškøsa* Q 16, 27; *pēškøsa* Q 15; *pēaskøsa* Q 198; *pējškøsa* L 433; *pēškøsa* Q 20, 111\*; *pēškøsa* Q 112; *pa-rskøsa* L 246; *pāskøjsə* Q 71; *porskøsa* L 368; *pørskøsa* K 361; *porskesə* L 364; **kussen**: *køsən* K 361; **kantkussen**: *kantkesə* L 364; **strijkkussen**: *strikkøsa* Q 88, 200; *strikkøsa* Q 253; *strikkøsa* Q 197; *striakkøsa* Q 7; *stri-jkkøsa* L 417; *strejkkøsa* Q 83; *strēkkøsa* P 52; **strijkkussentje**: *strejkkøsa* Q 83; **bügelkussen**: *bujalkøsa* Q

121c; **boon**: *bun* Q 95; **ei**: *ej* Q 95; **varken**: *verəkə* K 361.

### HANDKUSSEN

(N 59, 26a; N 59, 26b; N 59, 19e)

[Het handkussen is vlak en iets groter dan de oppervlakte van een hand. Het heeft aan de onderzijde een band waardoorheen de linkerhand gestoken wordt, zodat het kussen op de palm van de hand rust. Men gebruikt het handkussen voor het persen en afglanzen van mouwkoppen, schoudermaden en andere moeilijk bereikbare plaatsen (Gerritse, pag. 36). De informant van L 330 vermeldt dat men vroeger een mouwekussentje gebruikte en nu een klein handkussen hanteert. De informant van K 361 vermeldt dat bij het persen van de kraag deze wordt „*rondgezel*” op de persplank of op het handkussen.]

**handkussen**: Q 165; *hantkøsa* L 271, Q 111\*; *ha.ntkøsa* K 361; *hanjikkøsa* L 299, Q 27; *hēnjikkøsa* L 428; *hāntkøsa* Q 198; *hanjkkøsa* Q 121c; *hantkøsa* L 417; *hāntkøsa* Q 197; **handkussentje**: *hāntkøskə* Q 88; *hantkøskə* Q 83; *hanjikkøskə* L 330; **handje**: *hentšə* Q 83; **eierkussen**: *ejärkøsa* Q 111\*.

### SCHOUDERKUSSEN

(N 59, 26b; N 59, 19b; N 59, 19e)

[Klein glanskussen waarmee men de schouders kan persen.]

**schouderkussen**: Q 3; *šqwærkøsa* L 368, 381, Q 7, 21, 95; *šqwærkøsa* L 433, Q 16, 200; *šqwærkøsa* Q 15; *šqwærkøsa* L 417; *sxörkøsa* P 52; *sxörkøsa* K 361; *sxörkøsa* Q 165; **schouderkussentje**: *sxqwærkøsañtjə* L 246; *šqwærkøsa* Q 99; *šöærkøskə* Q 83; **schouderkussen**: L 416; **kragenkussen**: L 416; *krägəkøsa* Q 99; **perskussen**: *porskesə* L 364; **kussen**: *køsa* L 433; *køsa* Q 7; **klein kussentje**: *klē køsəkə* K 361; **kussentje**: *køsəkə* Q 83; **klein kussen**: *klejn køsa* L 271; **halvemaan**: *halfmøən* Q 165.

### PERSWANT

(N 59, 26b)

[Perskussen in de vorm van een want; de bovenkant is opgevuld, de onderkant plat. Het is een handig kussen bij naden die met een groot pers-

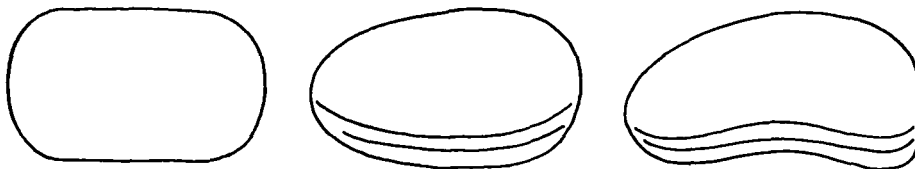

Afb. 19. diverse soorten perskussens



kussen niet bereikbaar zijn.]

**mouwehands:** *mowahęjs* Q 253; **mouwkus-sentje:** *mōwkøskə* L 265; **mouwekussentje:** *mu-wəkøskə* L 330.

#### PERSSPONS

(N 59, 27)

[Een spons, lap of een opgerolde prop van stof of anderszins waarmee men de stof bij het persen bevochtigt. De informant van L 330 gebruikte in plaats van een spons een **sopper**. Dit was een aan één zijde tot handvat bij elkaar geregen linnen perslap. De andere kant van de perslap „sopte” men dan in het water. De informant van L 271 gebruikte een **pinsel** en lijkt het daarbij over hetzelfde te hebben. Het wordt omschreven als een lap stof van 15x30 cm die tot de helft werd ingeknipt en in stroken van 7 cm werd opgerold en vastgehecht tot handvat.]

**spons:** *spons* L 364, 381, 416, 417, P 52, Q 7, 83, 165; *špons* L 299, Q 16, 21, 27, 111\*, 112; *spōns* L 246, Q 88, 95, 197, 200; *špōns* L 433, Q 32, 99; *špōns* L 428; *špōns* Q 15; **sponsje:** *spenskə* L 364, 417; **perskwast:** *pēškwas* Q 112; **persvod:** *pørsvot* K 361; **vod:** *vot* K 361; **smeerlap:** *smērlap* Q 3; **smok:** *smuk* Q 71; **zwam:** *žwām* Q 253; *šwam* Q 121c; **tuits:** *tutš* Q 198; **tuitser:** *tutšər* Q 121c; **pluizel:** *pløzal* Q 121c; **pompon:** *pompom* Q 3; **pom:** *pom* Q 3; **nattes:** *nātas* L 368; **pinsel:** *pinsəl* L 271; **keizer:** *kejzər* L 270; **sopper:** *supər* L 330.

#### PERSLAP, STRIJKLAP

(N 59, 28; N 59, 20; monogr.)

[De perslap is een linnen of katoenen vochtige lap, die tijdens het persen en afglanzen tussen de stof en het persijzer wordt gelegd. Volgens Papenhuyzen III (pag. 8) is het het beste een linnen perslap te gebruiken, omdat deze de stof veel beter afglanst en niet zo vlug doorperst.]

**perslap:** *perslap* L 265, 299, P 52; *perslap* L 271, 416; *pērlap* Q 99; *pērlap* Q 16, 21, 111\*, 121c; *pejšlap* L 433, Q 15; *pešlap* Q 32; *pa-rs-lap* L 246; *poslap* Q 2; *poršlap* L 368, 414; **natte perslap:** *nōtə pēāslap* Q 198; **persvod:** *pørsvot* K 361; *pās-vot* Q 71; **persdoek:** Q 165; *persdök* L 270, 299; *pērsdök* Q 95; *pēāsdök* Q 198; *poršdök* K 361; **perslinnen:** *pēšlinə* Q 111\*; **perslommel:** *pērlōməl* Q 197; *pēšlōməl* Q 112; **lommel:** *luməl* Q 121c; *lōməl* Q 88; **strijklap:** *striklap* L 265; *štriklap* L 428; *streklap* L 381; *strejklap* Q 83; **strijklommel:** Q 3; *stri-jklōməl* L 417; *strīklōməl* Q 200; *štrīkluməl* Q 27; *strejkluməl* Q 83; **strijkhoddel:** *štrīkhodəl* Q 253; **strijkdook:** *strīkdūk* Q 88; *štrīkdök* L 428; *striākdök* Q 7; *strīkdök* L 364; **glanslap:** *glānslap* Q 112; *jlānslap* Q 121c; **glansdoek:** *glāns-dök* L 270; **glansvoile:** *glāns-*

*vōl* Q 165; **petemoei:** *patəmuј* Q 83; **postlap:** *postlap* P 52.

#### KLEERMAKERSBORSTEL

(N 59, 32)

[Borstel, meestal van paardenhaar, waarmee men bij het persen de wolvezels in de goede richting schuiert. In het algemeen borstelt men hiermee stof en kleren schoon. Zie afb. 20.]

**borstel:** *bøstəl* Q 165; *bosəl* Q 83; *bøsal* P 52, Q 71; *bøstəl* Q 15; *bøstəl* Q 121c; *børsəl* L 246; *bøərstəl* Q 197; *børstəl* Q 88, 200; *børstəl* Q 99; *bøstəl* L 368, 428; *bøstəl* Q 16, 21, 32; *bløstəl* Q 27; **klopper:** *klopər* L 271, 416, 417, Q 7; *klø-pər* K 361, Q 83; *kløpər* L 381; **kloppborstel:** L 364; *klopporsəl* L 299; *kloppørsəl* Q 95; **persborstel:** *persborsəl* L 299; *persbørstəl* L 270, 330; *pejšbøjstəl* L 433; *pēšbūjsəl* Q 112; **afpersborstel:** *āfpēšbøstəl* Q 111\*; **strijkborstel:** Q 3; *štrīkbøāstəl* Q 253; **snijdersborstel:** *snejšərsbōr-stəl* L 265; **striegel:** *štrial* Q 121c; **houwplank:** *høwplank* Q 95.



Afb. 20. kleermakersborstels

*Gereedschap voor het maken van knoopsgaten*

#### KNOOPSGATENSCHAAR

(N 59, 16d; N 59, 26a; N 59, 30b; monogr.)

[Bijzondere schaar om knoopsgaten mee te knippen. Volgens de informant van Q 253 heeft de schaar een uitsparing over het eerste derde deel van de snede, te beginnen bij het klinknageltje, de niet. De informant van Q 121c vermeldt een knoopsgatenschaar met een stelschroef waarmee de lengte van de knoopsgaten ingesteld kan worden. Volgens Gerritse (pag. 24) bestaan er knoopsgatenscharen met en zonder stelschroef. Om het schaarje zonder schroef te gebruiken knipt men met de knoopsgatentang eerst het gat rondje op de juiste plaats in en daarna het

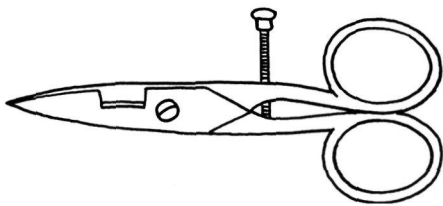

Afb. 21. knoopsgatenschaar

knoopsgat op de juiste lengte. Zie voor een model knoopsgatenschaar afb. 21.]

**knoopsgatenscheer:** *knɔwpsgātəšiar* L 381; *knɔwpsgātəšir* Q 7; *knɔjpsgātəšir* Q 95; *knɔpsgātəšejr* Q 32; *knɔwpsgātəšxir* L 271; *knɔpsgātəšixir* K 361; **knoopsgatenscheertje:** *knɔwpsgātənsšēarkə* L 428; **knoopsgaterscheer:** *knɔwpsgātərsšir* L 330, 368; *knɔwpsgātərsšēr* L 329; *knuəpsgātərsxir* L 246; **knoopsgaterscheertje:** *knɔwps-gātərsširkə* L 270; **knoopsgatscheer:** *knɔpsgātəsxēr* P 52; *knɔpsgātəsxēr* P 52; **knoopslokerscheer:** *knɔwpslɔkərsšēr* Q 112; *knɔwpslɔkərsšiar* Q 111\*; *knɔwpslɔkərsšēr* Q 21; *knɔwpslɔkərsšēr* Q 16; *knɔpslɔkərsšir* Q 197; *knɔpslɔkərsšiar* Q 200; **knooplokerscheer:** *knɔwpslɔkərsšēr* Q 99; **knoopslokscheer:** *knɔpslɔkšiar* Q 253; **knooplokenscheer:** *knɔflɔxšir* Q 121c; **knoopslokenscheertje:** *knɔpsluəkəširkə* Q 198; **knoopskoterscheer:** *knuəpskūtərsšejr* Q 83.

#### KNOOPSGATENBEITEL

(N 59, 29a)

[Instrument voor het uitponsen van knoopsgaten. Elk beitelkje heeft de grootte van een knoopsgat; men moet er dus verschillende hebben al naar gelang de grootte van de knoopsgaten (Papenhuyzen III, pag. 12). De informant van Q 83 merkt op dat veel kleermakers in plaats van de knoopsgatenbeitel vroeger de knoopsgatentang gebruikten.]

**knoopsgaterbeitel:** *knɔwps-gātərbɛjtəl* L 270, 368; **knoopsgaterbeiteltje:** *knɔwpsgātərbɛjtəlkə* L 330; **knoopsgatenbeitel:** *knɔwpsgātərbɛjtəl* L 271, 381; **knoopsgatenbeits:** *knɔwpsgātəbɛjtš* L 433; **knoopsgatentang bet een beitel:** *knɔpsgātə.ŋ bɛ nə bɛ.təl* K 361; **knoopskoterbeitel:** *knuəpskūtərbɛjtəl* Q 83; **knoopslokerbeitel:** *knɔwpslɔkərbɛjtəl* Q 16; *knɔpslɔkərbɛjtəl* Q 197; *knɔpslɔkərbɛjtəl* Q 200; **knoopslokbeitel:** *knɔpslɔkbɛjtəl* Q 253; **beiteltje:** *bɛjtəlkə* Q 88; **doorslag:** Q 3; *dɔrslāx* Q 15; *dɔrslāx* L 428; *dɔrslāx* Q 165; *dɔrslāx* Q 83; *duərslāx* Q 111\*; **houwpijp:** *hɔwpij* Q 95; **prengel:** *prɛŋəl* Q 121c; **gaatjesijzer:** *gəjtəsɪzər* Q 7.

#### BEITELBLOK

(N 59, 29b)

[Stuk lood dat men onder het met de knoopsgatenbeitel uit te ponsen knoopsgat legt. De informanten van L 417, Q 7, Q 88 en Q 99 geven aan dit beitelkje nooit gebruikt te hebben. De informanten van K 361 en Q 121c namen hiervoor een stuk karton, eventueel met een blaadje lood op de helft bevestigd (Q 121c). De informant van Q 95 zegt dat de kleermakers vaker een eikehouten blok als lood gebruikten. De informant van Q 83 maakte van hennep of binnenwerk een onderlegger. Een andere informant van Q 83 hanteerde een „brikje”, vroeger gemaakt van aardewerk, nu van kunststof. De informant van L 265 gebruikte geen beitel maar de knoopsgatenschaar.]

**lood:** *lɔt* Q 21; *lɔwt* Q 15; *loət* Q 200; *lut* Q 198; *luət* L 270, 271; **loodje:** *lɔətjə* Q 16; *lɛtjə* L 368; **stuk lood:** *stɔk luət* Q 111\*; **knoopsgatenlood:** *knɔwpsgātəlawt* Q 165; **lood onder het knoopsgat:** L 416; **plaat lood:** *plāt lɔt* L 330; **blij:** *blɛj* Q 253; **brikje:** *brɛkskə* Q 83.

#### GAATJESTANG

(N 59, 30a)

[Met deze tang maakte men door middel van een holpijpje aan de bovenste zijde van de tang of door middel van een wielkje met verschillende holpijppjes ronde gaatjes voor de knoopsgaten. De informant van L 416 had een tang met 6 tandjes om verschillende gaten te maken. De informant van Q 198 kende geen gaatjestang.]

**gaatjestang:** *gəjtəstəŋ* L 299, 330, 381; *gətsəs-təŋ* Q 95, 99; *gəjtəstəŋ* Q 7; *gəjtəstəŋ* P 52; **gatentang:** *gətəntəŋ* L 433, Q 15; *gətəntəŋ* L 246; **knoopsgatentang:** Q 3; **knoopsgatertang:** *knɔpsgātərtəŋ* L 265; *knɔjpsgātərtəŋ* L 364; *knɔwpsgātərtəŋ* L 381; **knoopskotertang:** *knuəpskūtərtəŋ* Q 83; **kotertang:** *kutərtəŋ* Q 83; **kotjestang:** *kɔjtəstəŋ* Q 71; *kɔtəkəstəŋ* L 414; **tang voor koter te pitsen:** *təŋ vɛr kutər tɔ pɛtsə* Q 83; **knooplokentang:** *knɔflɔxɔzətsəŋ* Q 121c; **knooplokenösetang:** *knɔflɔxɔzətsəŋ* Q 121c; **lo-kertang:** *lɔkərtəŋ* Q 111\*; *lɔkərtəŋ* Q 200; **lok-jestang:** *lɔkskəstəŋ* Q 197; *lɔkskəstəŋ* Q 27; **oogjestang:** *ɔxskəstəŋ* K 361; **pitstang:** *pɛtstəŋ* L 368; **nesttang:** *nɛsttəŋ* L 271; **schoenmakers-tang:** *šɔnmɛkəstəŋ* L 417; **knotstang:** *knotstəŋ* K 361; **revettang:** Q 165; **tang:** *təŋ* Q 88; **zuil:** *zɪ.l* Q 16.

#### KNOOPSGATENTANG

(N 59, 30b; N 59, 16d; N 59, 29a)

[Tang waarmee men in één keer een knoopsgat kan uitknippen. Tussen de beide grepen van de tang bevindt zich een veer. Het onderste plaatje

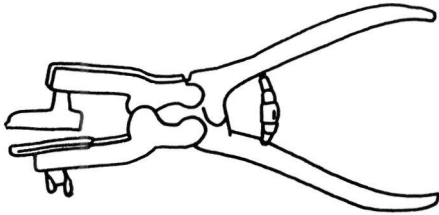

Afb. 22. knoopsgatentang

is aan de binnenzijde voorzien van een verhoging van hard metaal en het bovenste plaatje van een kokertje dat dient tot insnijding van het knoopsgatenrondje (Gerritse, pag. 25). Papenhuyzen (III) zegt niets over de knoopsgatentang, maar toont een tekening van een verstelbare knoopsgatentang (pag. 11). Ook de informant van Q 83 spreekt over een verstelbare knoopsgatentang, waarvan het verstelbare gedeelte het „blok” genoemd wordt. De informant van Q 121c geeft een platte knoopsgatentang zonder rondjes aan. De informanten van L 265 en Q 198 hadden geen tang of kenden deze niet. Zie afb. 22.]

**knoopsgatentang:** L 416; *knōpsgātətaŋ* Q 15, 32; *knōpsgātəŋaŋ* Q 15; *knōpsgātətaŋ* Q 165; *knōwpsgātətaŋ* L 271, 299, 417, 428, 433, Q 7; *knōjpsgātətaŋ* Q 95; *knypsgā.tətaŋ* K 361; *knupsxōtətaŋ* K 361; **knoopsgatertang:** *knōwpsxātətaŋ* L 270; *knōpsgatərtāŋ* L 265; *knōjpsgātərtāŋ* L 364; *knōwpsgātərtāŋ* L 330, 368, 381, 417; *knuəpsgātərtāŋ* L 246; **knoopslokertang:** *knōwpslōkərtāŋ* Q 16, 111\*; *knōwpslōkərtāŋ* Q 99; *knōpslōkərtāŋ* Q 27; *knō-psluə-kərtāŋ* Q 198; *knōpslōkərtāŋ* Q 200; **knoopsloktang:** *knōpslōktaŋ* Q 253; **platte knooploktang:** *platə knōfloxtsaŋ* Q 121c; **knoopskotertang:** *knōpskūtərtāŋ* Q 83; *knuəpskūtərtāŋ* Q 83; **ogentang:** *yxtaŋ* P 52; **tang:** *taŋ* L 416, Q 88; **holpijpe:** *holpipkəs* (mv.) L 330.

#### Bewerkingen en onderdelen van produkten in bewerking

##### Algemeen

##### SPRONG

(N 59, 100b)

[Extra ruimte in het bijzonder bij de schouderbeenderen en de armkogel, ingebracht door bijv. een plooitje af te rijgen, de binnenvulling op een bepaalde wijze te snijden en inknippen te maken. Men voorkomt hierdoor dat het kledingstuk gaat trekken.]

**sprong:** *sproəŋ* L 271; *šprōŋk* L 270; *šprōŋk* Q

27, 111\*; *sprōŋk* L 381; *sprūŋk* Q 88; *špryŋk* L 428; **ruimte:** *rymtə* L 299; *rjmtə* L 433; *rjmdə* Q 16; **inleg:** *ejnləx* Q 71; **verbreding:** *vərbrīdeŋ* P 52; **volligte:** *vølɛxtə* Q 7; **beweging:** *bəwēgeŋ* Q 198; **toer:** *tūr* Q 3.

##### MISLUKT

(N 59, 193)

[Mislukt of versneden, gezegd van een werkstuk van de kleermaker.]

**mislukt:** *meslōkt* Q 253; *meslək* Q 83; *meslōk* Q 197; *meslōk* Q 88; **versneden:** *vəršneŋə* L 330; **verkeerd geknipt:** L 416; **verklommeld:** *vərkloməlt* Q 111\*; **mismaakt:** *mesmōk* Q 83; **misgemaakt:** *mesgəmək* Q 83; **verpfuscht:** *vərɸušt* Q 121c.

##### WANPRODUKT

(N 59, 193)

[Kledingstuk dat mislukt is.]

**mislukt stuk:** Q 71; **misstuk:** *mesštōk* Q 16; **mismaaksel:** *mesmōksəl* Q 83; **versneden stuk:** *vəršneŋə štōk* L 265; **versneden werk:** *vəršniŋə werk* L 417; **voddewerk:** *vōdəwerk* L 364; **verbrod werk:** *vərbrōt werk* L 417; **misbaksel:** L 381; **pechstuk:** *pəxtōk* L 271; **prul:** *prəl* Q 27; **slechte waar:** Q 7; **ramp:** *rāmp* Q 198; **misfratst kostuum:** *mesfratst kəstym* K 361.

##### Maat nemen

##### AANMETEN

(N 59, 43; N 62, 2a)

[Het nemen van de voor een kledingstuk vereiste maten.

Bij de heren neemt men de maat van de rughoogte, taillelengte, gehele lengte van het kledingstuk, (halve) rugbreedte, ellebooglengte, mouwlengte, borstbreedte, bovenwijdte, taillewijdte, zitwijdte, armsgatdiepte, verhoudingsmaat, schouderhoogte, korte schouderhoogte, avancement, buikvoorsprong, lendebreedte; opening, lengte en zijlengte van het vest; knielengte, zijlengte, tussenbeenlengte, bandwijdte, zitwijdte, kniewijdte en voetwijdte van de broek (Papenhuyzen II, pag. 5 e.v.).

Bij de dames neemt men de maat van de rughoogte, taillelengte, gehele lengte (halve) rugbreedte, ellebooglengte, mouwlengte, borstbreedte, eerste bovenwijdte, tweede bovenwijdte, taillewijdte, heupwijdte, armsgatdiepte, bustehoogte, verhoudingsmaat, voorlengte tot de rughoogtelijn, voorlengte tot de taillelijn, schouderhoogte, avancement, achterlengte, zijlengte, voorlengte, taillewijdte, heupwijdte en onderwijdte van de rok (Papenhuyzen I, pag. 6 e.v.).

II.7

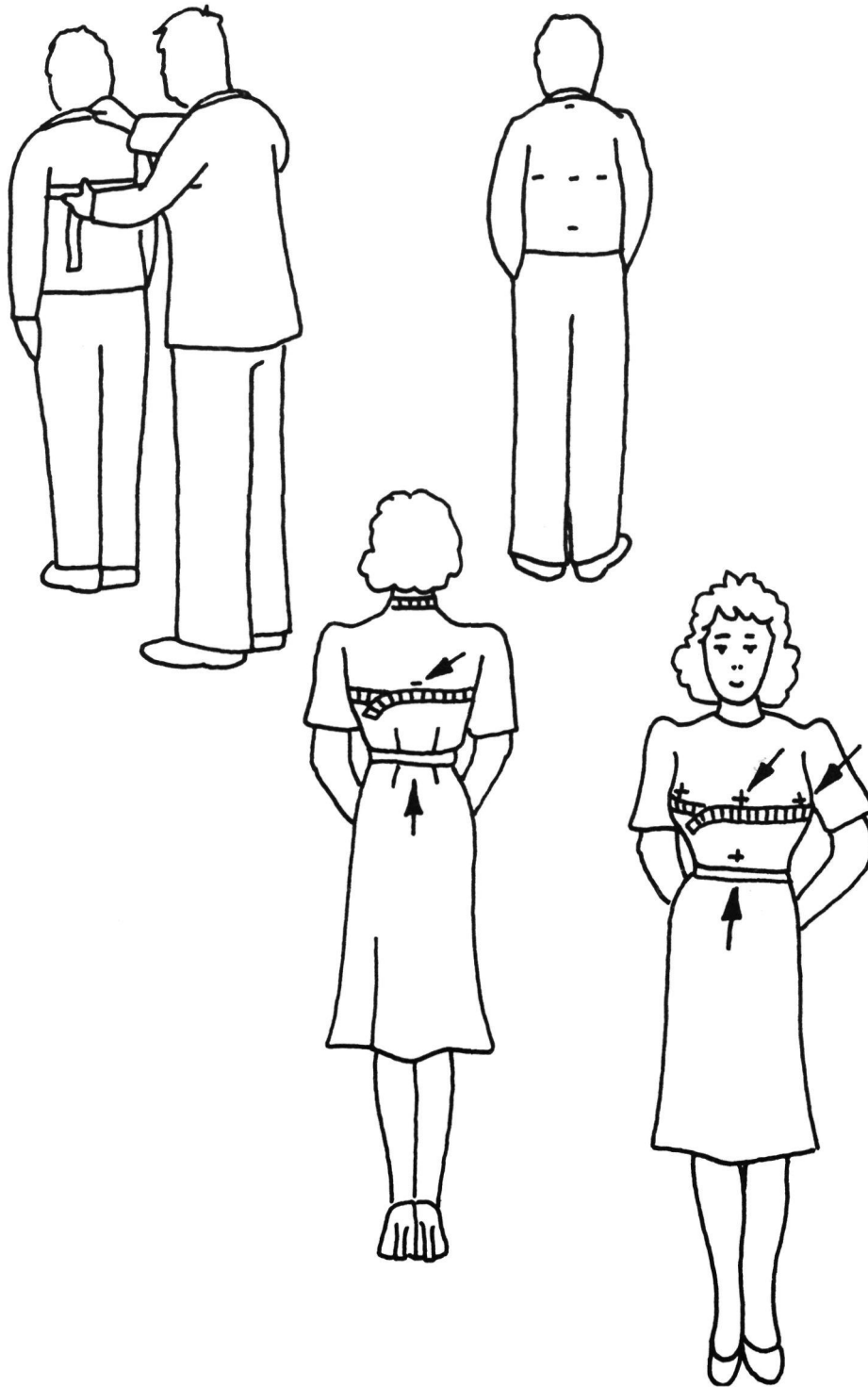

Afb. 23. het bepalen van de stelpunten

Zie voor het aanmeten o.a. afb. 23.]

(de) **maat nemen**: *mōt nēmān* K 361; *mōt nēmā* L 163, 299, 417; *mōat nēmā* Q 165; *mōwt nejmā* P 219; *mōt nejmā* Q 78; *mōt nējmā* Q 197; *mōat nēmā* P 52; *mōt nēāmā* Q 198; *moas nēāmā* Q 121c; *mōt nimān* Q 71; *mōt nōmā* Q 101; *mōt nōmā* L 381, Q 112; *mōt nōmā* L 428, 433, Q 7, 21, 95, 99, 111\*; *dā mōt nēmā* K 252, L 265, 299; *dā mōt nejmā* P 47; *dā mwōjt nēmā* Q 162; *dā mūwt najmā* P 188; *dā moas nēmā* Q 121c; *dā mōt nōmā* L 425, Q 16, 98, 99\*, 113, 197; *dā mōt nimān* Q 71; **maat opnemen**: *mōt opnēmā* L 270; (de) **maat pakken**: L 312, 416; *mōt pakā* L 317, 368, 414, 416, 417, Q 15, 88; *mot pakā* Q 3; *dā mōt pakā* Q 7, 9, 11, 86; *dā mōat pakā* Q 9, 82, 174; *dā muat pakā* Q 83; *dā muot pakā* K 361; **de maat krijgen**: *dā mōt krejā* Q 253; **meten**: L 414; *mētā* L 265, 271, 298a, 330, 425, Q 27; *mētān* L 282; *mētā* L 312, 364; *mejā* Q 32; *miā.tā* K 361; **aanmeten**: *ānmētā* L 289; *ānmētā* Q 9; *amētā* L 246; *amiētā* Q 247.

#### WIJDTE

(N 59, 44a; N 62, 2b)

[De benaming voor een omtrekmaat, in het bijzonder als tweede lid van een samenstelling in bijv. *bovenwijdte*, *taillewijdte* en *heupwijdte*.]

**wijdte**: *witā* L 428, Q 15, 16, 21, 32, 99, 111\*; *wīā* L 163, 270, 298a, 299, 425, Q 27, 99\*, 112; *wiātā* L 271; *wi-jtā* L 246, 417, 433; *wi-jdā* Q 121c; *weijā* L 265; *wejtā* Q 165; *wōjtā* Q 7; *wūjdjā* L 381; *wiādā* Q 121c; **omtrek**: L 416; *ōmtrek* Q 11, 88; *emtrek* Q 83; **omvang**: *ōmvānjā* Q 95.

#### BREEDTE

(N 59, 45a; N 62, 2b; N 59, 44a)

[Benaming voor een horizontaal genomen maat, voor of achter, in het bijzonder als tweede lid van samenstellingen als *rugbreedte* en *armbreedte*.]

**breedte**: L 416, Q 27, 71; *brētā* L 163, 265, Q 83; *bretā* P 47; *brētā* Q 15; *brētā* L 246; *brētā* Q 112; *brejtā* L 270, 271, 299, 417, 428, 433, Q 7, 9, 11, 16, 21, 71, 88, 99, 111\*, 165, 197, 198, 200; *brejtā* Q 32; *brēdā* Q 83; *brejtdā* L 364; *brēdjā* L 330, 381, 425; *brejdā* Q 253; *brejdā* Q 95, 121c, 253; *brējdjā* L 368; *brēdjā* L 289; *britā* K 361; *brī.tā* K 361.

#### HOOGTE

(N 59, 46)

[Benaming voor een verticale maat, in het bijzonder als tweede lid van een samenstelling als *rughoogte*.]

**hoogte**: *huxtā* K 361, Q 83; *hōxtā* L 265; *hōxtā* L 270, Q 112; *hōaxtā* Q 32; *hyxtā* K 361; *hyxtā* L

246; *hixtā* L 417; *whōxtā* Q 15; *hwōxtā* Q 99; *hōxdā* Q 83; *hōjx.dā* Q 253; *hōāx.dā* Q 21; *hyjx.dā* Q 111\*; *hūjx.dā* Q 95; *hejxdā* Q 83; *hōx.dān* (mv.) K 361.

#### RUGHOOGTE

(N 59, 46)

[De eerste dames- en herenmaat; van de bovenste halswervel resp. de onderste halswervel tot de horizontale lijn, die de zuivere hoogte aangeeft van de armsgatdiepte. Zie afb. 24.]

**rughoogte**: L 368, Q 3; *rōxhyxtā* Q 71; *rōkhyxtā* Q 88; *rōqhyxtā* Q 7; *rōqhyxtā* L 299; *rōkhōxtā* L 433; *rōkhūx.dā* Q 95; *rōkhūxtj* L 330; *rōkhūx.dā* Q 121c, 198; *rōkhōjx.djā* L 381; *rōkhōxtā* Q 27; *rōkhūxtā* Q 200; *rēxhūxtā* P 52; *rēxhuxtā* Q 83; *rōkhūxtā* L 271; *ryxhawxtā* Q 165; **hoogte van de rug**: *hōāxtā van dā rōk* Q 16; **rug**: *rēx* Q 83; *rōq* Q 21.

#### LENGTE

(N 59, 47a, N 62, 2b)

[Benaming voor een verticaal genomen maat, in het bijzonder als tweede deel van een samenstelling als *broeklengte*, of voor een horizontaal genomen maat voor een verticaal deel van het kledingstuk, in het bijzonder als tweede deel van een samenstelling als *mouwlengte*.]

**lengte**: *lejtā* K 353, L 312, 425, P 47, 188, Q 11, 27, 71, 83, 86, 99\*, 197; *lejtā* L 428, Q 27, 71, 99, 165, 197; *lejtā* L 270, 299, Q 112; *lejtā* L 246; *lējtā* L 265; *lejdā* K 353, Q 9, 121c; *lejdā* L 361, L 364; *lejdā* L 417, Q 16, 95, 253; *lejdjā* L 289.

#### MOUWLENGTE

(N 59, 47a; N 62, 2b)

[Dames- en herenmaat, genomen bij en na de halve rugbreedte en de ellebooglengte. Zie afb. 25.]

**mouwlengte**: L 271, Q 3; *mōwlejtā* Q 83; *mōwlejtā* Q 198; *mōwlejtā* Q 7; *mulejtā* L 433, Q 27; *muwlejtā* Q 32; *muwlejtā* L 299, Q 200; *muwlejdjā* L 381; *muwlejdjā* L 330; *māwlejktā* P 52; **lengte mouw**: *lejtā mōw* L 163; *lejtā muw* Q 21; *lejtā mu* Q 15.

#### BOVENWIJDTE

(N 59, 44b)

[De omtrek boven van mannen en vrouwen. Bij mannen wordt de bovenwijdte gemeten horizontaal onder de armen, terwijl men bij vrouwen de omtrek van achter meet, horizontaal onder de armen en boven of over de buste. Zie afb. 26.]

**bovenwijdte**: *bōvāwitā* Q 99; *bōvāwitā* L 330, 428, Q 15, 16, 32, 111\*; *bōvāwi-jtā* L 246, 433,

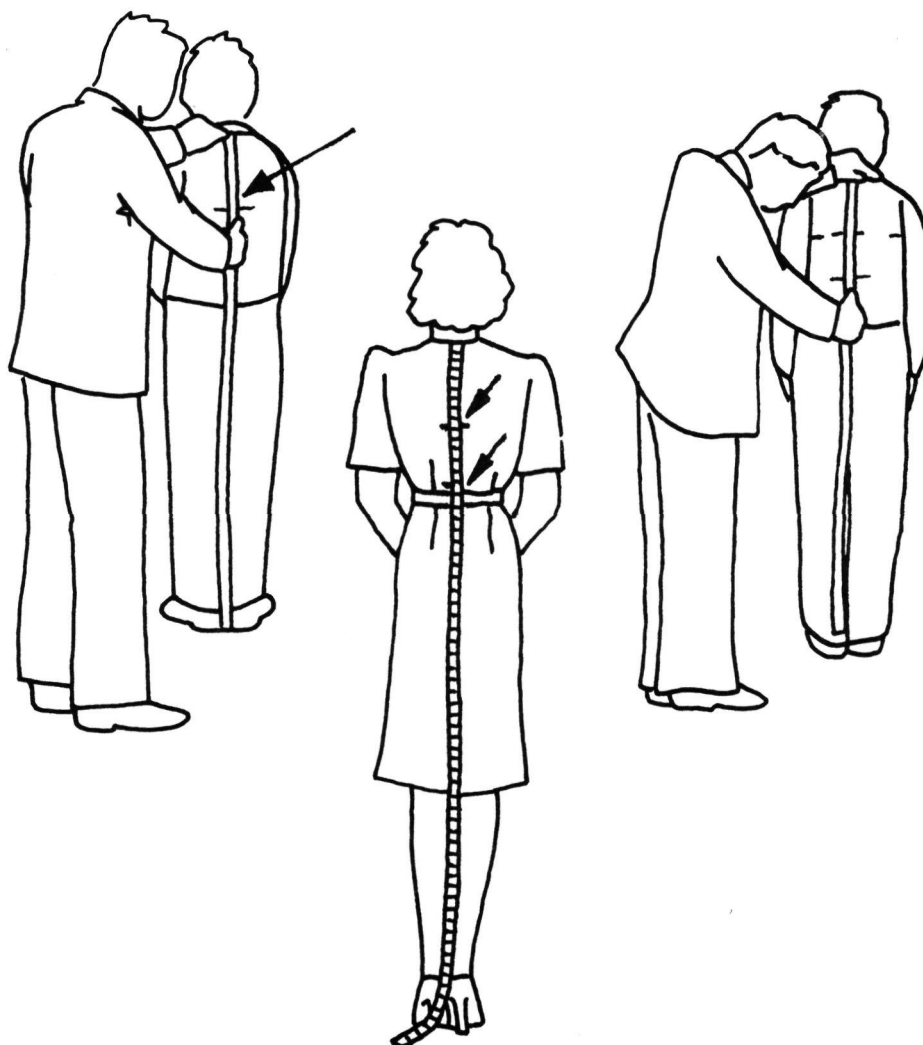

Afb. 24. het bepalen van de rughoopte

Q 197; *bq̄vawiatā* L 271; *bq̄vawitā* L 299, Q 27; *buvāwi-jtā* L 417; *boavāwi-jdā* Q 121c; *bōvāwetjā* L 265; *bq̄vāwydjā* L 381; *bovāwejdā* Q 95; *bq̄vāwejtā* Q 88; *buāvāwejtā* Q 198; *bovāwōjtā* Q 7; **borstomtrek**: L 416; *bq̄stemtrēk* P 52; *bq̄semtrēk* Q 83; *borsemtreḳ* Q 83; *bosemtreḳ* Q 83; **borstwijdte**: Q 3, 165; *boswājta* Q 83; **borstbreedte**: *borstbrejđjā* L 368; *borstbrejđjā* L 364; **borstkas**: *boskas* Q 83; **borst**: *bq̄rst* K 361; **boven**: *bq̄vā* Q 21; **bovenbreedte**: Q 71; **breedte van boven**: *britā van bōvān* K 361; **breedte onder gen armen**: *brejđā ondār gān ęram* Q 253; **breedte in gen schouderen**: *brejđā e gān šōwārā* Q 253.

## TAILLEWIJDTE

(N 59, 44c; N 62, 2b)

[De maat gemeten horizontaal om het lichaam in de holte van de taille met (voor heren) twee vingers tussen het lichaam en de centimeter. Zie afb. 27.]

**taillewiijdte**: Q 3; *tajāwitā* L 330, 428, Q 15, 32, 99; *tajāwītā* L 298a, 299, Q 27; *taljāwitā* Q 16, 111\*; *taljāwīātā* L 271; *taljāwi-jtā* L 246, 433; *tajāwitā* L 163; *tajāwi-jtā* Q 197; *tajwi-jtā* L 417; *tali-jāwi-jdā* Q 121c; *tajwejtā* Q 88; *tajwejtā* Q 198; *taljāwejdā* Q 95; *taljāwydjā* L 381; *tajwōjtā* Q 7; **taillebreedte**: Q 71; **breedte van de taille**:

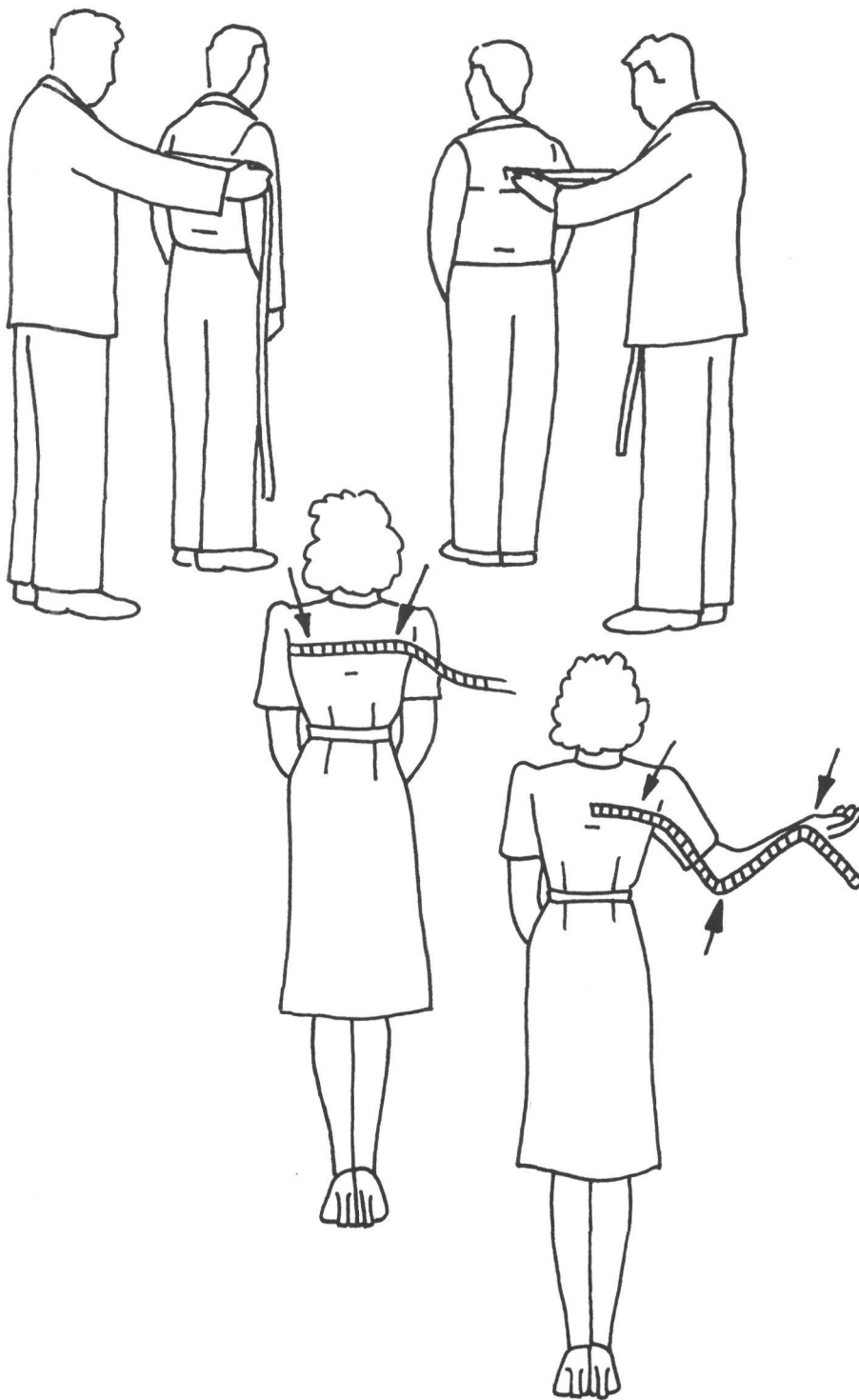

Afb. 25. het bepalen van de rugbreedte en elleboog- en mouwlengte

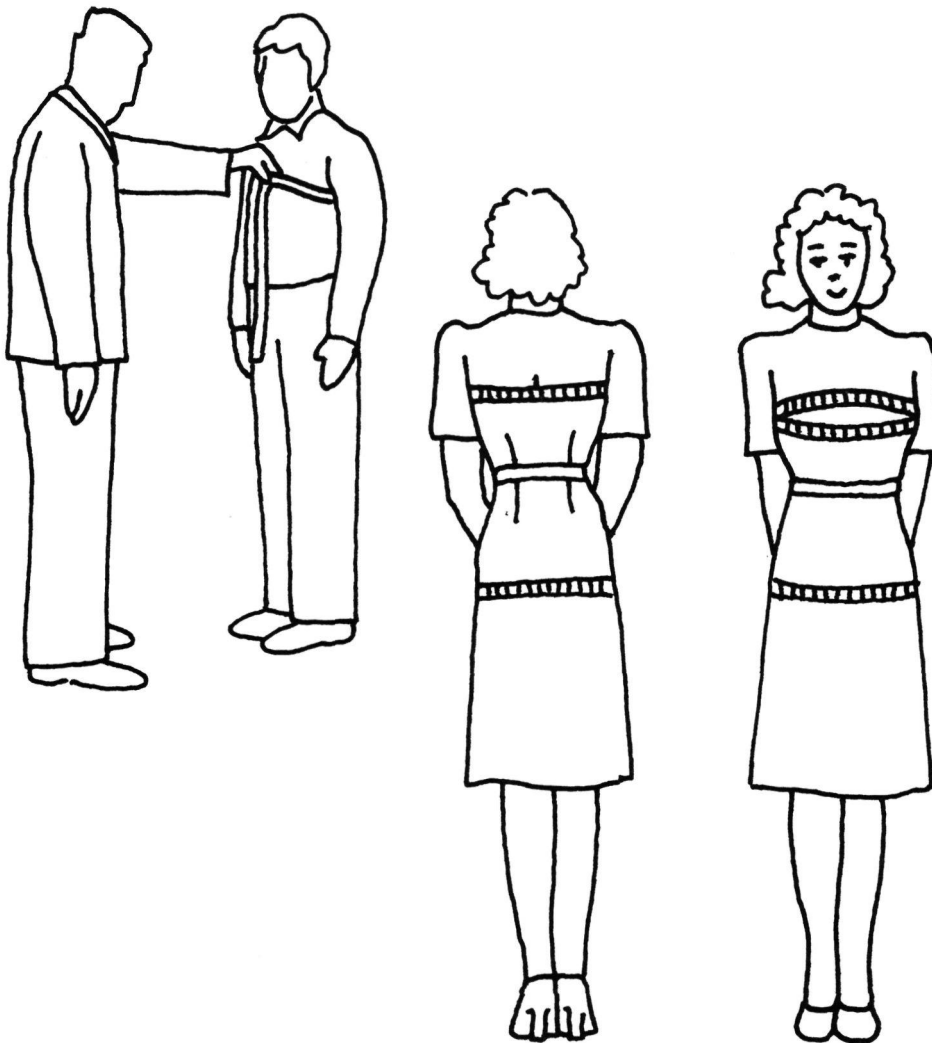

Afb. 26. het bepalen van de bovenwijdte bij heren, van de eerste en tweede bovenwijdte en van de heupwijdte bij dames

*brita van da tajā* K 361; **tailedikte:** *tajdekdā* L 364; **taille:** *taj* P 52, Q 83; *tajā* Q 21; **breedte in gen taille:** *brejda e gān taj* Q 253; **lendenwijdte:** Q 165; *lenjāwitā* L 368; **lendenomtrek:** L 416; **lendenwijdte:** *lēdāwājta* Q 83; **bandwijdte:** *bāntwejtā* Q 198; **middenwijdte:** *medāwitā* Q 32; **middel:** *medāl* Q 83; **ceintuurmaat:** *sentjrmuāt* Q 83.

#### HEUPWIJDTE, ZITWIJDTE

(N 59, 44d; N 59, 44c; N 62, 2b)

[Maat gemeten om het dikste deel van het zitvlak, met voor heren twee vingers speling tussen

de maatband en het lichaam.]

**heupwijdte:** L 416, Q 3, 165; *hōpwitā* Q 27, 111\*; *hōpwitā* L 428; *hōpwitā* L 298a, Q 99\*; *hōpwidjā* L 368; *hōpwi-jtā* Q 197; *hupwi-jtā* L 417; *hyāpwitā* L 299; **heupomtrek:** *hōpomtrek* Q 7; *hōpemtrek* Q 83; **heupomvang:** *hōpumvanj* K 353; **votwijdte:** *vōtwitā* Q 15, 16, 99; *vōtwitā* L 299; *vōtwitā* L 270; *vōtwitā* L 271; *vōtwitā* L 271; *vōtwi-jtā* L 246; *vōtwi-jtā* L 433; *vōtwi-jdā* Q 121c; *vōtwyjdjā* L 381; *vūtāwājta* Q 83; **onderwijdte:** *ōndārwitā* Q 99; *ōndārwi-jtā* Q 197; *ōjārwitā* L 270, 299, Q 27, 112; *ōjārwitā* Q 32; *ōjāwitā* Q 15; **onder:** *ōjār* Q 21; **bassinwijdte:** *basenwitā* Q 15; *basenwitā* L 330; *basenwejtā* Q



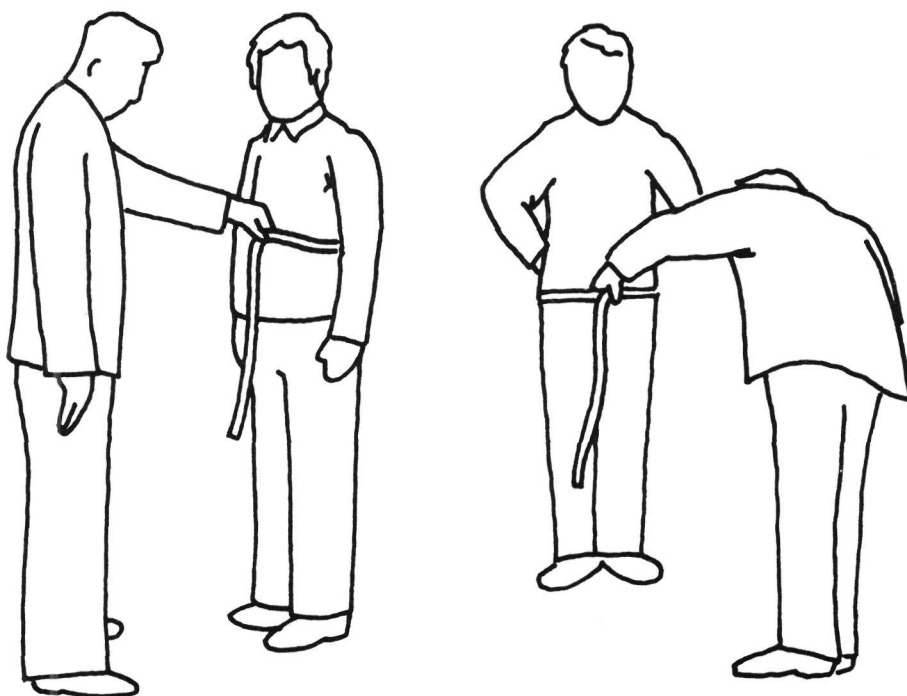

Afb. 27. het bepalen van de taillewijdte (links) en zitwijdte (rechts)

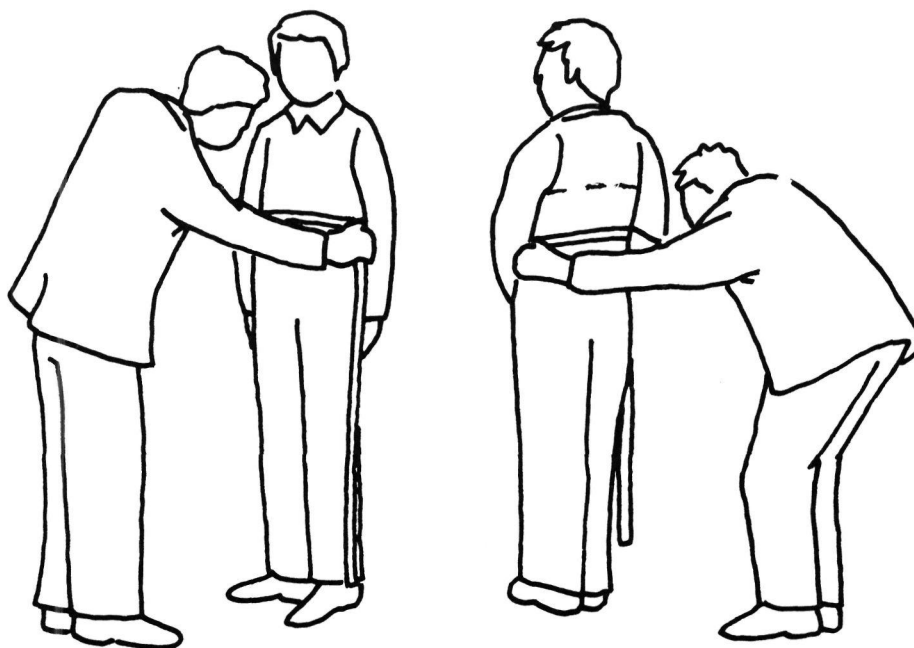

Afb. 28. het bepalen van de buikvoorsprong (links) en lendebreedte (rechts)

## II.7

198; **bassinomtrek**: K 361; **bassin**: *basen* P 52, Q 95; *basē* Q 83; **bodemwijdte**: *bojəmwojta* Q 7; **kontwijdte**: *kontwājta* Q 83; **dikte van de kont**: *dektā van dā kōnt* Q 88; **breedte in gen heupen**: *brejda e gən hōpā* Q 253.

### BUIKVOORSPRONG

(N 59, 45b; N 59, 44c)

[Maat genomen van de voorpartij van de taillewijdte. De taillewijdte bestaat uit twee ongelijke helften, de achterhelft noemt men de lendenbreedte en de voorpartij de buikvoorsprong (Papenhuyzen II, pag. 11). Zie afb. 28.]

**buikbreedte**: *būkbrejta* L 299, 433, Q 16, 88, 111\*, 165; *būkbrejta* Q 32; *būkbredja* L 381; *būkbredja* L 368; *buākbrejta* L 271, Q 7; *buākbredta* L 246; *buākbrēta* Q 27; *bowkbrejta* L 417; *bowkbredta* Q 83; *bowkbreda* Q 83; **breedte op de buik**: *brīta op dā boak* K 361; **breedte om gen buik**: *brejta om gēn būk* Q 200; **breedte**: *brejta* Q 197; **buikwijdte**: *būkwīta* L 330, 428, Q 15, 99; *būkwējta* Q 198; *būxwiāda* Q 121c; *bykwetja* L 265; **buikmaat**: *bykmōt* L 265; **bui-komtrek**: L 416; **buikdikte**: *būkdekda* L 364; **buikvoorsprong**: Q 3; *būkvōrspronj* L 270; **buik**: *būk* Q 21, 253; *bok* K 361; *bowk* Q 83; **broekseband**: *broksaba.nt* K 361; **band**: *bant* P 52; **ceintuur**: *señtjūr* Q 83.

### TUSSENBEENLENGTE (BIJ BROEKEN)

(N 59, 47b)

[Maat genomen van het kruis tot de grond. Zie afb. 29.]

**schredelengte**: *šretleñta* L 416, 428, 433, Q 15, 99; *šritleñta* Q 32; *šretleñta* L 270, Q 112; *šretleñta* L 299; *šretleñda* Q 16, 95, 121c, 197; *sxretleñta* L 246; *šretleñja* L 381; *šretleñja* L 330; **schrede**: *šret* Q 27, 253; **tussenbeenlengte**: Q 3; *tōsabejnleñta* L 299; *tōsebejnleñta* L 271; *tōšabejnleñta* Q 7; *tōjsabēñleñta* Q 71; *tōsabēñleñta* Q 198; *tēsabēñleñta* Q 83; *tōsānbinleñta* K 361; *tēsabejnleñda* L 417; *tēsabejnleñda* L 368; **lengte tussen de benen**: *leñda tēsā dā bejn* L 364; *leñta tōsā dā bejn* Q 88; **lengte tussen gen benen**: *leñta tōsā gēn bejā* Q 200; **tussenbeens**: *tōsābins* K 361.

*Patroontekenen, knippen en snijden, suçons (coupnaad, figuurnaad)*

### PATROONTEKENEN

(N 59, 48b)

[Het zelf tekenen op papier van een knippatroon met de juiste maten en verhoudingen.]

**patroontekenen**: *patrōāntēkānā* Q 27; *patrōñtejkānā* L 433; *patrōñtiākānā* L 265; *patruntēkānā*

Q 198; **patroon uittekenen**: L 416; *patruān uttejkānā* Q 111\*; *patrōñ uttejkānā* Q 16; *patrun ōjittikānān* K 361; **sjabloon tekenen**: Q 3; **uitekenen**: *uttejkānā* L 381, Q 95; **tekenen**: *tejkānā* L 368, 417; *tīkānā* P 52; **patroon opzetten**: *patrōñ opzeta* Q 32; *patrōwn opzeta* Q 83; *patrwan opzeta* Q 15; **patroon maken**: *patruān māka* L 271, Q 200; *patruān māxā* Q 121c; *patrōwn mōkā* Q 83; **de patroon opmaken**: *dā patrōwn opmōkā* Q 83; **patroon opspangen**: *patruān opšpañā* Q 253; **patroon op stof leggen**: *patrun op stōf leğā* K 361; **patroon opleggen**: *patrwan opleğā* Q 15; **opleggen**: *opleğā* Q 99; **opspelden**: *opspeldā* Q 165; **patroon opstellen**: *patruān opštelā* L 299; **opstelling maken**: *opšteleñ māka* Q 112; **opzetten**: *opzeta* Q 7; **uitzetten**: *utzeta* L 428; **maken**: *mōkā* Q 88.

### KNIPPATROON

(N 59, 48a; N 62, 4; MW; monogr.)

[Een naar de vereiste vorm geknipt of te knippen stuk papier, waarnaar de stof voor kledingstukken geknipt wordt.]

**patroon**: L 163, 416, Q 86; *patrōn* Q 162, 174; *patrōn* L 433; *patrōñ* Q 32; *patrōñ* Q 16, 21; *patroān* Q 16; *patroān* P 188; *patroān* Q 99\*, 101; *patrōān* Q 27; *patrōān* L 271, Q 112; *patrōwn* Q 82, 83, 98; *patrawn* L 428, Q 83, 165; *patrō* Q 78; *patrun* Q 71, 95, 121c; *patrun* K 361, L 414, Q 71, 198; *patrūn* Q 27, 95, 247; *patrūn* L 417; *patruwān* K 353; *patruwān* L 312; *patruān* L 425; *patruwn* L 282; *patruwn* P 219; *patruwān* P 47; *patruān* L 271, 298a, 299, Q 111\*, 113, 121c, 197, 200, 253; *patruān* L 246, 265, 289, 299, 317, Q 7, 9; *patrūān* Q 7; *patrūān* L 270; *patryn* Q 88; *patryān* L 364; *patrūn* P 52; *patryñ* L 416; *patrunj* L 368; *patryñ* Q 11; *patrwon* Q 99; *patrwan* Q 15; **dessin**: *dāseñ* Q 284; **figuur**: *fi-jūr* Q 284; **sjabloon**: Q 3; **model**: *mōdel* L 381; **schnittmuster**: *šnitmustār* Q 121.

### GRONDPATROON

(N 62, 5)

[Met behulp van een pasmodel voor een bepaald figuur passend gemaakt knippatroon van een eenvoudig model, dat dient om de pasvorm van andere knippatronen te corrigeren (Het Beste Naaiboek, pag. 496).]

**grondpatroon**: *grontpātruān* Q 9.

### PASMODEL

(N 62, 5)

[Kledingstuk dat tot model dient voor een ander kledingstuk of naar grondpatroon uitgevoerd model in dunne katoen, bedoeld als hulpmiddel voor het controleren van de pasvorm (Het Beste Naaiboek, pag. 496).]

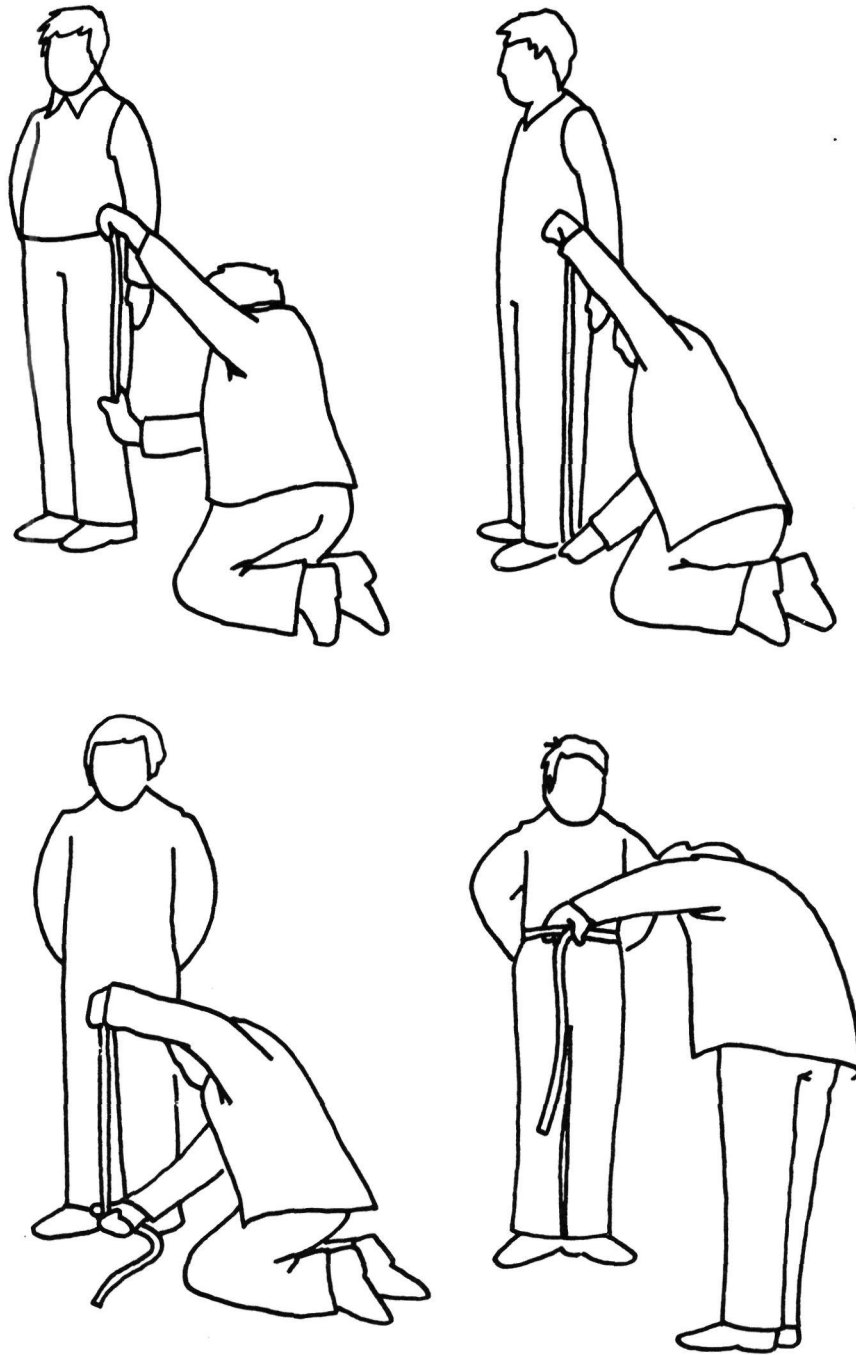

Afb. 29. het bepalen van de knielengte (links boven), zijlengte (rechts boven), tussenbeenlengte (links onder) en bandwijdte (rechts onder)

## II.7

de volgende woordtypen zijn algemene benamingen:

**maatkleed:** *mōtklejt* L 289, 298a, 299, 425, 433, Q 9, 16, 98, 101; *mōtklējī* Q 99\*; *mōtklēt* L 163, Q 71, 113, 174, 197; *mōtklit* L 414; *mōtkliāt* L 282; *mōwtkli-jī* P 219; *mōtkli-jāt* K 353; *mōtklę* L 265; *muātklēt* Q 83; *mōtklējār* (mv.) L 317; **maat:** *mōt* L 416; **maatstuk:** *mōtstōk* Q 27; *mōtstōk* Q 9, 11; **modelkleed:** *modelklę* Q 247; **model:** *mādel* L 312, P 47, Q 7, 16; *mādel* Q 82; de volgende woordtypen duiden op specifieke pasmodellen: **maatboks:** *mōtboks* L 265, 299; **maatbroek:** *mōtbrōk* Q 98; *mōt-bruk* K 353; **maatpak:** *mōtpak* Q 98; *moāspak* Q 121c; **maatanzug:** *moāsantsox* Q 121c; **maatjak:** *mōtjak* L 299; *moāsjak* Q 121c; **maathemd:** *mōthemt* L 265, 298a; *mōthemt* L 299; *mōthema* Q 78; *mōthōmā* Q 98; *moāshemā* Q 121c; *mōthōm* K 353.

### VERGAARTEKENS

(N 59, 49)

[Inknippen en krijtstrepen of ook steken op de stof, eventueel inknippen in het knippatroon en vandaar overgebracht op de stof, om exact de plaatsen aan te geven waar de diverse delen aaneengehecht moeten worden.]

**knipjes:** *knepkas* L 246, 271, 299, 381, 416, 433, Q 7, 71, 83; *knipkas* Q 165; *knepkā* (enk.) Q 15; **knippen:** *knepā* L 364, 417, Q 83, 88, 111\*, 112; *knīpā* Q 198; *knep* (enk.) P 52, Q 3; **knipertjes:** *kneparkas* L 368; **knipperen:** *knīpārā* Q 121c; **knipsen:** *knepsā* Q 27; *kneps* (enk.) L 265; **inknippen:** *enknep* (enk.) Q 99; **geertjes:** *gēār-kas* Q 32; **splikjes:** *šplekskas* Q 16; **vergaartekens:** *vārgārtejkas* L 428; **vergaarpunten:** *vārgārponā* L 270; **steken:** *stēk* (enk.) L 271; **driegsteken:** *drixstik* (enk.) Q 83; **trochelsteken:** *truāxalstik* (enk.) Q 83; **aplombjes:** *aplōkas* Q 83.

### SNIT

(N 59, 50)

[Wijze waarop of vorm waarin een kledingstuk is gesneden.]

**coupe:** *kup* Q 198.

### KNIPPEN, SNIJDEN

(N 59, 50; N 62, 3; Gi, 1.IV, 21; MW)

[Het uitsnijden van het patroon uit de stof of de stof met de schaar volgens patroon in stukken verdelen. Het object *stof*, *patroon*, *kleed*, *stuk* is bij de woordtypen **knippen** en **sniijden** niet gedocumenteerd.]

**sniijden:** K 315, L 416, Q 3; *snejā* K 361, L 246, 265, 414, P 188, Q 88, 95; *sneā* P 52, 219; *snejān* K 353, Q 71; *snejā* Q 7; *sni-jā* L 271,

299, 312, 317, 374, 416, 425, Q 16, 197; *sni-jā* L 291, 329, 433, Q 27, 100, 101, 111\*, 112, 203; *sni-jā* L 368; *sni-jā* L 270, Q 99\*; *sniā* L 271; *sniā* Q 121c, 253; *sniājā* Q 162; *sniājā* Q 82, 83; **uitsnijden:** Q 165; *ūsni-jā* L 381, Q 15, 200; *ūsni-jā* L 299, 330, 433, Q 21, 99; *ūsniā* L 428; *owtsni-jā* L 417; *owtsniājā* Q 83; **sniijden volgens patroon:** *sni-jā volgāns patrūān* Q 113; **het patroon snijden:** *āt patrūān sni-jā* Q 32; **op patroon snijden:** *op patrūān sni-jā* L 425; **patroon nasnijden:** *patrūān nāsnējā* Q 9; **in stukken snijden:** *en stōkā snē* P 47; **op maat snijden:** *op mōt snejā* Q 86; *op mōt snejā* Q 11; *op mōt sni-jā* Q 197; *op mōt sni-jā* Q 16; **met de scheer op patroon snijden:** *met dā šir op patrūān sni-jā* Q 27; **sniijden met de grote scheer:** *sni-jā met dā gryātā šier* L 364; **knippen:** K 315, L 282; *kne-pā* L 163, 416, Q 7, 32, 98; *knepān* K 353; **uitknippen:** *ūt-knepā* L 289, 298a; *ōtjknepā* L 265; **stukken knippen:** *stōkā knepā* Q 7; **patroon opleggen:** *patrūān uplēgā* K 353; *patrūān oplegā* L 416; **de patroon deropleggen:** *dā patrūān troplegān* Q 71; **patroon in stukken verdelen:** *patrūān en stōkā vārdēlā* Q 247; **uitlemen:** *ōtmētn* K 353.

### VERKNIPPEN, VERSNIJDEN

(N 62, 24; MW)

[Door verkeerd knippen het te maken kledingstuk bederven.]

**versnijden:** *vārsnejā* K 353, L 265, P 188, Q 9, 82, 86; *vārsnejān* Q 71; *vārsnejā* Q 27; *vārsnejā* L 299; *vārsnejā* L 425; *vārsneā* P 219; *vārsnajā* Q 162; *vārsnājā* Q 83; *vārsnōjā* Q 11; *vārsni-jā* L 298a, 317; *vārsni-jā* L 433, Q 16, 99\*, 101, 113, 121c, 197; *vārsni-jān* L 312; *vārsni-jā* L 416; **verknippen:** L 282; *vārknepā* L 163, 425, Q 7, 9, 98; *vārknepā* L 289; **missnijden:** *mōssnejā* L 414; **verfotsen:** *vārfotsā* Q 95; **de hals breken:** *dān hals brēkā* P 47; **stuk stof naar de vaantjes helpen:** L 312.

### HALSGAT

(N 59, 97)

[Uitsnijding voor de hals bij het colbert.]

**halsgat:** L 416; *hals-gat* P 52; *hals-gāt* L 270, 271, 299, 330, 381, 417, Q 7, 32, 95; *hals-gūāt* Q 165; **halsring:** *halsreñ* L 265, 433; *halsreñk* Q 83; *halsreñk* L 270, 299, 428; *hālsrēñk* L 246; *hālsriñk* Q 198; *alsreñk* Q 83; *hoasreñk* Q 121c; **halslok:** *halslōk* Q 16, 112; *hawslōk* Q 111\*; *hawslōk* Q 99; *hawslōk* Q 27; **halskot:** *halskūt* Q 71, 83; *hālskūt* Q 88; *alskūt* Q 83; *halskoāt* Q 3; **halswijdte:** *halswītā* Q 15; **halsuitsnijding:** K 361; **hals:** *hals* Q 21; *hāls* K 361; **lok van de hals:** *lōk van dān hāls* Q 88; **nakgat:** *nakgāt* L 368; **ring van de nak:** *reñk van dā nak* Q 83; **nak:** *nak* L 417.

## ARMSGATUITSNIJDING

(N 59, 101a)

[De uitsnijding voor de mouw bij het colbert.]

**armsgat:** *erms-gāt* L 270; *erms-gāt* L 246, 330, 368, 381, 417, Q 32; *erāms-gāt* Q 95; *erms-gāt* L 299, 364; *erāms-gā.t* K 361; *erms-gāt* P 52; *erms-gāt* L 265; *erms-gāt* L 414; **armuitsnijding:** L 416; *ermōtsnejeŋ* Q 71; *ermōtsnejeŋ* K 361; **armsgatuitsnijding:** Q 165; **uitsnijding:** *ūtsnejeŋ* Q 7; *ūtsni-jeŋ* L 271; **armslok:** *ermslōk* Q 112, 253; *ermslōk* Q 21, 27, 111\*; *erāmsluæk* Q 198; *ermsluæk* Q 200; *ermsloax* Q 121c; *ermslōkær* (mv.) Q 99; *ermslōkær* (mv.) Q 16; **armlok:** *ermlōk* Q 88; **armskot:** *erāmskūt* Q 83; *armskōt* Q 3; **armkot:** *ermkūt* Q 88.

## ARMKOGEL

(N 59, 101b)

[De ronding in de armsgatuitsnijding.]

**armkogel:** *ermkōgæl* L 271, 433, Q 15; *ermkōgæl* L 299; *ermkōgæl* Q 112; **armskogel:** *ermkōgæl* L 428, Q 99; *ermskuægæl* Q 111\*; *erāmskuægæl* Q 83; *ermskuajæl* Q 121c; **voorarmsgat:** *vōrērms-gāt* L 368; **voorarm:** *vōrēram* L 265; **voorste van een armsgat:** *vōrstā van ən erāms-gā.t* K 361; **armsgatdiameter:** Q 165; **armsgat:** *erms-gāt* L 270; *erms-gāt* Q 7; *erms-gāt* P 52; **armslok:** *ermslōk* Q 27; **armuitsnit:** *ermūtsnet* L 381; **kop:** *kop* L 416.

## NAAD

(Wi 5; S 25; Gi 1.IV, 14)

[Verbinding die ontstaat bij het aanelkaarnaaien van twee stukken van een stof (Van Dale, pag. 1769).]

**naad:** *nōt* K 278, 315, 353, 358, L 163, 164, 165, 191, 209, 210, 211, 213, 215, 215a, 216, 217, 244b, 245, 246, 246a, 248, 249, 250, 266, 267, 268, 269, 271, 286, 288, 289, 290, 291, 295, 296, 297, 298, 299, 300, 312, 314, 320, 321, 323, 325, 326, 327, 328, 329, 330, 331, 333, 368, 372, 374, 377, 378, 379, 380, 381, 382, 385, 387, 413, 417, 423, 425, 426, 427, 429, 430, 431, 432, 434a, P 176, Q 2, 4, 12, 16, 19, 20, 21, 22, 27, 29, 30, 32, 32a, 33, 35, 95, 96a, 97, 98, 99, 100, 101, 102, 103, 104a, 105, 110, 111, 113, 116, 117b, 118, 187, 196, 198, 202, 203, 204a, 207, 208, 283, 287; *nōt* Q 3; *nōt* P 58; *nōt* Q 222, 284; *nōt* Q 71; *nōjt* L 355; *nūojt* Q 162; *nuot* Q 156; *nwat* Q 83; *nwojt* Q 178; **naadje:** *nōjtjā* Q 113.

## COUPENAAD, FIGUURNAAD

(N 62, 19)

[Vormgevendende naad. Naad die door de coupe bepaald wordt.]

**coupenaad:** *kupnōt* L 289, 299, 317, 425, Q 27, 98, 197; *kupnoæt* Q 83; **coupenaadje:** *kupnōtjā* L 265; *kupnōtjā* Q 101; **figuurnaad:** *figūrnrōt* L 163, 298a, 330, 425, Q 9, 99\*; *fi-jūrnrōt* Q 121c; *fejūrnrōt* Q 121c; **modelnaad:** *modelnōt* Q 174; **pits:** *petš* Q 113; **pitsje:** *petškā* Q 99\*; **neep:** *nēp* L 282; **afneep:** *āfnēp* Q 9; **pince:** *pejns* P 219.

## SUÇON, SUÇONNAAD

(N 59, 94a; monogr.)

[Insnijding of inneming om lijn in een stuk te krijgen. Puntnaad in het algemeen.]

**suçon:** *sason* L 271, 433, Q 3, 15, 83; *sason* P 52; *sōson* Q 83, 198; *sōzōn* L 246; *syçon* L 299; *syson* Q 112; *sūzon* Q 27; *syçōn* L 265; *sāçon* L 428; *sāsō* L 417; *sāzō* Q 88; *sāzō* Q 165; *sāson* L 330, Q 95, 99, 111\*; *sāsuy* Q 83; *syçion* Q 200; **suçonnaad:** *sāzōnrōt* L 287, 288, 288a, 288b, 288c, 289, 289\*, 289a, 289b, 318a, 318d, 318e; **suçonsje:** *sāsōnskā* L 381; **insnit:** *ensnet* L 368, Q 7; *enšnet* L 270, Q 112; **inkeping:** L 416; **pince:** *pe.s* K 361; **pince-tje:** *pēškā* Q 83; **puntnaad:** *pōnjijnōt* Q 21; **naad:** *nōt* Q 253; **neep:** *nēp* Q 3, 83; **afnaaisters:** *āfnēštars* Q 16; **abnāher:** *abnēar* Q 121c.

## ONDERARMSUÇON

(N 59, 94b)

[Puntnaad die begint onder de oksel.]

**zijsuçon:** Q 3; *zejsōson* Q 198; *zējsyçōn* L 265; *zejsāzō* Q 88; *zejesāçon* L 428; *zejsason* Q 7; *zisyçon* L 299; *zīsason* L 330; *zi-jāsason* Q 111\*; *zi-jāsason* L 433; *zi-jyçon* Q 200; *zi-jāsakon* L 368; *zājsasuy* Q 83; *zajsason* Q 83; **suçon:** *sizon* Q 121c; **onderarmsuçon:** Q 165; *ondārērmsason* L 271, Q 3; *ondārērmsason* Q 99; **zijnaad:** L 416; *zējnōt* L 417; *zē.nuot* K 361; *zinōt* L 381, Q 15; *zi-jnōt* Q 253; *zājnuat* Q 83; **onderarmnaad:** *ondārērammuat* Q 83; *onārērmnōt* L 364; **suçon onder de arm:** *sōzon ondār dān erm* L 246; **zij:** *zej* P 52.

## TAILLESUÇON

(N 59, 94c)

[Puntnaad om de taille te accentueren. Volgens de informant van Q 16 zit deze naad rechts en links onder elke boezem één, onder de armen naast de boezem en in de rug in de taille.]

**taillesuçon:** Q 198; *talejasizon* Q 121c; *tajāsason* L 433; *tajsason* Q 7, 83; *tajāsason* L 330; *taljāsason* Q 111\*; *taljasyçon* L 299; *tajasyçon* Q 200; **suçon in de taille:** *sason en dā taj* Q 83; **tailleenaad:** *tajānrōt* Q 15, 99; *taljānrōt* L 381; *tajnōt* L 364, 417; **tailleenaadje:** *taljānrōtjā* L 265; **naad in gen taille:** *nōt e gān taj* Q 253; **lendensuçon:** *lēndāsason* Q 165; **ledensuçon:**

## II.7

*lėdasasuy* Q 83; **pince**: *pės* K 361; **taillepince-tje**: *tajpėskā* Q 83; **voorsuçon**: *vėrsasøn* P 52.

### BUIKSUÇON

(N 59, 94d)

[Gebogen taillenaad voor veel buikwieling.]

**buiksuçon**: Q 3; *byksyzøn* L 265; *bükssysøn* Q 112; *büksyzøn* L 299; *büksasøn* L 246; *büksasøn* L 330, Q 95, 99, 111\*; *büksasøn* L 381; *büksakøn* L 368; *büksygon* Q 200; *buxsezøn* Q 121c; *büksasøn* L 433, Q 15, 198; *büksasøn* P 52; *büksasøn* L 428; *buüksasøn* L 271; *büksazō* Q 88; *bøwksasøn* Q 83; *bøwksasuy* Q 83; **buiknaad**: *bøwknēt* L 417; **buikinsnit**: *bükensnet* L 270; **taillenaad voor dikbuik**: L 416; **buikpince**: *bøwkpės* Q 83; **suçon in de maalt. sason en da mōl Q 83; **kromme naad in gen taille**: *krom nēt e gən taj* Q 253; **buikneep**: *bøwknēp* Q 83; **neep voor dikbuik**: *nēp vięp dekbijk* L 364.**

### HALSSUÇON

(N 59, 94e)

[Volgens de informant van L 271 wordt deze suçon toegepast bij een voorovergaand figuur.]

**halssuçon**: L 433, Q 15; *halssasøn* L 271, Q 83; *halssyzøn* L 299; *halssyzøn* L 265; *halsssezøn* Q 121c; *hawssasøn* Q 99, 111\*; *halssasuy* Q 83; **halssuçonsje**: *helssazønskā* L 381; **halspince-tje**: *halspėskā* Q 83; **halsneep**: *halsnēp* Q 83.

### BORSTSUÇON

(N 59, 94c; N 59, 94b)

[Volgens de informant van L 271 loopt deze suçon vanaf de zijzak naar de helft van de middenborst.]

**borstsuçon**: *børstszøn* L 246, 271; *børsasøn* Q 95; *borssasøn* L 428; *børssazō* Q 88.

### RUGSUÇON

(N 59, 94e)

[Volgens de informant van L 271 loopt deze suçon vanaf de schoudernaad voor welving over het schouderblad.]

**rugsuçon**: Q 165; *røxsasøn* L 271.

### HEUPSUÇON

(N 59, 94e; N 59, 94c)

**heupsuçon**: Q 15; *høpsasøn* L 433, Q 83; *høpsasuy* Q 83; *høpsasøn* Q 99; *høpsasøn* Q 111\*; *høpsakøn* L 368; **heupsuçonsje**: *høpsazønskā* L 381; **hüftsuçon**: *høftsezøn* Q 121c; **lendesuçon**: Q 165; **heupnaad**: *høpnēt* L 417; **heupneep**: *høpnēp* Q 83; **heuppince-tje**: *høppėskā* Q 83.

### BROEKSUÇON

(N 59, 54e)

[Suçon bij de broek toegepast.]

**broeksuçon**: *bruksasøn* Q 83; *bruksasuy* Q 83;

**broekpince-tje**: *brukpėskā* Q 83; **broekneep**: *bruknēp* Q 83.

*Wijze van naaien, naaisteken en naden*

### VADEMEN

(N 59, 68; N 62, 10; L 8, 29; L B1, 76; MW; monogr.)

[Een draad door het oog van een naald halen. In dit lemma zijn de objecten *draad, garen, draad garen, vaam, vaam garen* niet gedocumenteerd.]

**vamen**: L 416, Q 3, 9; *vēmā* L 422, Q 17, 10, 95; *vē.mā* L 288, 288a, 289, 289\*, Q 117a; *vēmān* L 318; *vēmā* L 163, 216, 245b, 246, 249, 265, 269, 271, 291, 297, 319, 368, 371, 381, 386, 418, 425, 428, 433, Q 12, 20, 27, 35, 83, 88, 101, 196, 253; *v'ējma* L 332; *vejma* L 417, 433; *vējma* Q 88; *vęmā* Q 113, 121c, 200; *vēmā* L 265, Q 198; *feāmān* L 316; *vęmā* Q 178; *vøjma* Q 179; *vīmā* L 366; *vīmān* L 286, 368; *vīāmā* L 287, 288b, 288c, 289, 289a, 289b, 318a, 318d, 318e; *vimā* L 360; *viāmā* L 316a; *viēmān* L 420; **(de/een) naald(e) vamen**: *dā nōlt vāmā* Q 101; *eņ nōlt vāmā* Q 113; *ān nalt vēmān* L 268; *nōj vēmā* Q 15, 21; *nōlj vēmā* Q 16; *dā nōlt vēmā* L 265; *nolt vēmā* Q 121c; *nōlt vēmā* L 298a; *dā nōlt vēmā* Q 253; *dā nelt vēmā* Q 247; *dā nalt vēmā* L 266, 269, 269b, 270; *ān nalt vēmā* L 270; *eņ nalt vēmā* L 246; *ā nōlt vēmā* Q 113b; *ejn nōlt vēmā* L 269, 295; *dā nōlt vēmā* L 209, 324, 329, Q 113; *ān nōlt vēmā* L 163, 211, Q 15, 111; *ejn nōltj vēmā* L 321; *ejnā nōltj vēmā* L 318b; *ān nōltj vēmā* L 293; *ān nōlj vēmā* L 373, 374, 429a, Q 30; *ejn nōlj vēmā* L 326, 377, 384, Q 20; *ejn nōj vēmā* L 434; *ān nōl vēmā* L 382, Q 96; *dā nōlt vēmā* L 210; *ān nōlt vēmā* L 247, Q 113; *eņ nōlt vēmā* Q 211; *dā nqalt vēmā* Q 39, 112; *dā nqaltj vēmā* Q 36; *eņ nōlt vēmā* Q 121; *dā n'ōlj vēmā* L 324; *ān nōlt v'ēmā* Q 203, 204a; *dā nō.l(t)j v'ēmā* L 292; *dā nōlj v'ēmā* L 290; *eņ nōlt v'ēmā* Q 117b, 118; *ān nelt vēmān* Q 248; *ān nalt vēmā* L 266; *ān nōlt vēmā* L 210; *nōljt vēmā* Q 32; *dā nōlt vēmā* L 214; *ān nōlt vēmā* Q 196; *nōltj vēmā* L 381b; *dā nōlj vēmā* L 328; *dā n'ōlj vēmā* L 433; *dā nōl vēmā* Q 11; *ān nōltj vēmā* L 288; *ejn nōldjā v'ēmā* L 287; *ān nōltj vēmā* L 289; *nōl viēmā* L 364; *dā nōalt viāmā* Q 112a; *ānā nōltj vej.mā* L 322; *dā nōlt vėjma* Q 112; **in de naald(e) vamen**: *in dā nōlt v'ēmā* L 164; *en dā nōlt vēmā* Q 19a; *en dā nōlj(t) vēmā* Q 15; **door een/de naald vamen**: *dūr ān nōltj vēmā* L

289; *dōr dā no.lt vēmā* L 270; **door het oog van een naald vamen:** *dōr at awx van an nōlt vēmā* L 271; **vamen door een naald:** *vēmā dōr an nōltj* L 0426; **invamen:** Q 95; *envāmā* L 318b; *envēmā* L 289, 289\*, 318b, 416, Q 94b, 95, 95a, 101, 187, 187a; *envē.mā* L 288, 288a, 289\*; *envēmā* L 288; *ēnvēmā* Q 95; *iānvēmān* L 312; *envēmān* L 299; *envēmā* L 271, 288, 289, 299, 329, 331, 331b, 387, 423, 425, Q 7, 14, 15, 17, 20, 21, 27, 98, 99, 99\*, 100, 101, 187a, 197; *ēnvēmā* L 422; *evēāmā* Q 113; *evēmā* Q 39, 111, 111\*, 112a; *ēvēmā* Q 253; *ēvē.mā* Q 249; *e.vēmā* Q 252; *ēvēmā* Q 254; *invēmā* Q 198b; *ēnvēmā* Q 12; *ēfēmā* Q 278; *ēnvēmā* Q 9; *invēmā* Q 193; *ēnvēmā* Q 9; *envējmā* L 325; *evējmā* Q 102; *ēnvēmā* L 270; *ēnvēmā* Q 16; *ēnvēmā* Q 113; *ēnvīmā* L 317; *ēnvīmā* L 290; *ēnvīmān* L 360; *ēnvīmā* L 287, 288b, 288c, 289, 289a, 289b, 318a, 318d, 318e; *ānfīmā* Q 2; *ēnvōwjāmā* Q 199; *ēnvōmān* L 312; *ējnvōmā* Q 174; **(de/een) naald(e) invamen:** *dā nōltj ēnvāmā* L 324; *nōlžā invēmā* Q 88; *dā nalt ēnvēmā* L 270; *ējn nāltj ēnvēmā* L 332; *ējn nōlt ēnvēmā* L 271, Q 96; *dā nōlt ēnvēmā* Q 99, 101, 111; *dā nōltj ēnvēmā* L 293, Q 14, 32; *ējn nōltj ēnvēmā* L 327, 329, 375, 381; *an nōltj ēnvēmā* Q 15, 15a; *ējnā nōltj ēnvēmā* L 292a; *an nōlj(t) ēnvēmā* Q 17; *ējn nōlj ēnvēmā* L 328, 329, 330, Q 32a; *dā nōlj ēnvēmā* L 329, 425, Q 21; *dā nōj ēnvēmā* Q 20; *dā nōalt ēnvēmā* Q 101; *nōlj ēnvēmā* L 329, 330; *ēj nōlt e(n)vē.mā* Q 121; *an nōj ēvēmā* Q 20, 33; *an nōltj ēvēmā* Q 32a; *an nōlt ēvēmā* Q 255; *an nōlt ēvēmā* Q 253; *an nōlt ēvē.mā* Q 249; *ējn nōltj e.nvēmā* L 376; *dā nōalt evēāmā* Q 112a; *dā nōlt ēnvēmā* Q 95; *an nōl(j)ā ēnvēmā* Q 95; **door een oog van een naalde invamen:** *dōr ā qwx vān an nōljā ēnvēmā* Q 95; **in de/een naald(e) doen:** K 315, L 312; *en dā nōlt dūn* L 191; *en dā nōlt dū* L 265; *en dā nōlt duā* L 265; *en dā nalt dōn* L 270; *en dā nōlj(t) dōn* L 329; *en dā nōj dōn* Q 20; *en dā nōlt dōn* L 299, Q 100; *en ā nō.l(t)j dōn* L 292; *en dā nōlt duā* Q 121; *en dā nōalžā dūn* Q 83; **door de naald doen:** *dōr dā nōlt dūn* L 214a, 216; *dōr dā nōlt dōān* L 247; **door het oog van de naald doen:** *dōr at awx van dā nōlt dōn* L 271; **indoen:** P 47; *ējndōn* P 188; *ēndū* K 358; *ēndūn* P 219, Q 82; *ēndū* Q 222; *ēndūn* L 353; *ēndūn* L 314, Q 83, 89; *ējndūwn* P 196; *ēndūn* Q 162; *e.ndūn* K 361; *ējndūin* P 52; *ēndōn* P 211; *ēndōwn* K 357; **de naalde indoen:** *dā nōl ēndūn* Q 71; *dā nōl ēndōn* Q 162; **steken:** *stēkān* L 416; *štē.kā* Q 204a; **door het lokje steken:** *dōr at l'qkskā stēkā* Q 187a; **door de naald steken:** *dōr dān nōlt stēkā* L 269; *dōr dā nalt stēkā* L 270; *dōr dā nōlt stēkā* L 215; **in de naald(e) steken:** L 312, Q 165; *en dā nōlšā stēkā* Q 86; **door het oog van de/een naald(e) steken:** L 312; *dōr at uax van dā nōlt stēkā* L 192; *dōār at uax van an nalt stēkā* L 246; *dōār at ūx van an nalt stēkā* L 266; *dōr at*

*awx van dā nōlt stēkā* L 268; *dōār hat qwx van an nalt stēkā* L 268; *dōr at awx van dā nōlt stēkā* L 271; *dōr at awx van an nōltj stēkā* L 288; *dōr at awx van ējn nōlt stēkā* L 290a; *dōr at awx van dā nōltj stēkā* L 292; *dōr hat oax van dā nōlt stēkā* L 328; *dōr at ōx v'ān dā nō.jā stēkā* Q 94b; *dōr at qwx van an nōj stēkā* L 427; *dōr at awx van ējn nōlt stēkā* L 290; *dōr at awx van ējn nōlj stēkā* L 329; *dōr at qwx van ējn nōlj stēkā* L 325, 331; *duār at ōx van an nōalt stēkā* Q 39; *dōr at qwx van dā nōlžā stēkā* Q 105; *dōr at ōx van dā nōlt stēkā* Q 99; **door de oog van een naalde steken:** *d'ōr dā ōx vān an nōwjā stēkā* Q 187; **door het oog van de/een naald steken:** *dōrāx at ōx van ēj nōlt stēkā* Q 118; *dōrāx at qax vān anā nōlt stēkā* Q 112a; *dōrāx tōw van dā nōlt stēkā* Q 251; **in oog van de naald steken:** *en qax van dā nōlt stēkā* Q 112; **door het gaatje van de naald steken:** *dōr at getjā van dā nalt stēkā* L 267; **steken door het oog van een naald(e):** *štēkā dōr at awx van ējn nōlj* L 329; *stēkā dōr at ōx vān an nōlt* Q 104; **insteken:** *ēnstēkān* L 282; *ēnstēkā* K 353; *ēnstikā* L 414; *ējnsti-jākā* Q 78; **doorsteken:** *dōrstēkā* P 48; **rijgen:** *rejjā* P 219; **inrijgen:** *ējnregā* P 197; **inrijen:** *eri-jā* Q 111; **in (de) naald(e) krijgen:** *en dā nōl krejjān* L 354; *en dā nōl krejjā* P 164; *en dō naal krējjān* K 315; *en nāl krējjān* K 353; *en dā nōl krīgā* L 286; *en dā nōl krīgā* L 417; *en dā nōlt krīgān* L 353; **gevaamd krijgen:** *gōvejmt krīgā* Q 9; **inkrijgen:** *ēnkrējjā* Q 78; *ēnkrējjā* P 176; *ēnkrējjā* Q 77; *ēnkrējjā* P 186; *ēnkrējjā* P 57, 171; *ējnkrējjā* P 188; **derin krijgen:** *trēn krejjā* Q 72; **door-krijgen:** *dōrkrējjā* Q 167; *dōrkrējjān* L 355; **er-door krijgen:** *ārdōr krīgān* L 314; **naald der-door krijgen:** *nul tōrdōr krejjā* K 358; **door die naalde krijgen:** *dōr di-j nōlj krīgā* L 381; **door het oog van de naald duwen:** *dōrāx at qwx van dā nōlt d'ūwā* Q 207; **door de naald halen:** *dūr dā nōlt hūlā* Q 198; **in de naald kunnen:** *en dā nalt kanān* L 317; **erin kunnen:** *āren kanān* K 360; **ogen:** *qgā* Q 20.

## STROPPEN, GEZEGD VAN DE DRAAD

(N 59, 69)

[Opeenschuiven, zich samepakken, blijven steken, gezegd van de draad.]

**stroppen:** Q 71, 165; *štropā* L 433; *strōpā* L 368, Q 88; *štropā* Q 16, 253; *štropā* Q 21, 27, 32, 99; *strepā* Q 83; **opstroppen:** K 361; *opštropā* L 299; *opstrepā* L 364, Q 83; **opstropen:** *opstrōpā* Q 200; *opštropjā* L 330; *opstrepjā* L 417; *opstrepjān* L 416; **stropen:** *strōjpā* L 271, 381; *štropjā* Q 111\*; *štropā* Q 253; *strōpā* L 246; **pluizen:** Q 3; **uitrefelen:** *ōtjrefalā* L 265; **oplopen:** *oplupā* K 361; **stropelen:** *strumpalā* Q 83; **knuppelen:** *knōpālā* Q 197.

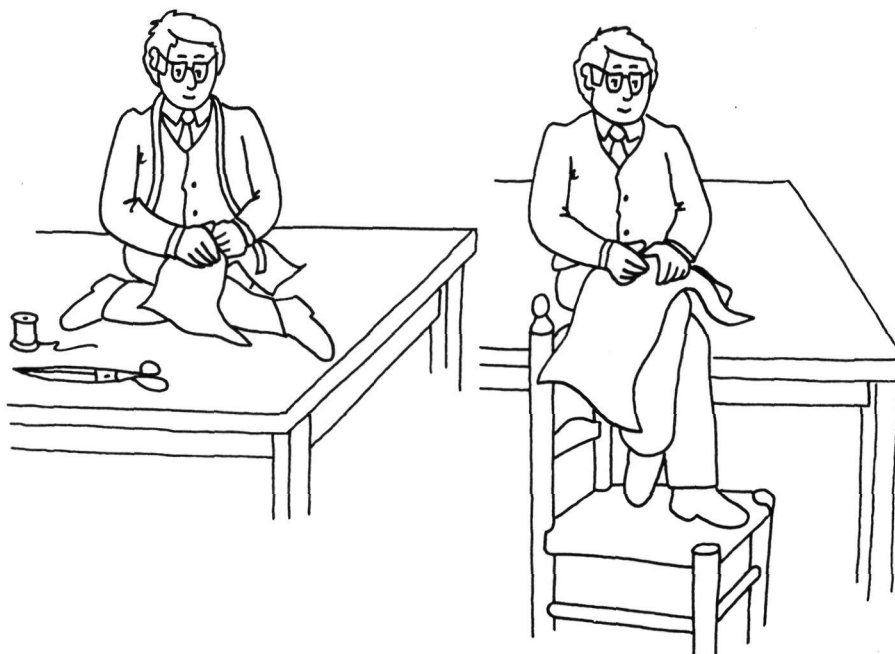

Afb. 30. oude (links) en nieuwe stand (rechts) op de kleermakerstafel

## KLEERMAKERSZIT

(N 59, 199; monogr.)

[Wijze van zitten van de kleermaker op de kleermakerstafel, met gekruiste benen. Zie afb. 30.]

**kleermakerszit:** *klērmākarszet* Q 165; *klērmōkarszet* Q 71; *klērmēkarszet* Q 83; *klīrmākarszet* K 361; **kleermakerszit:** *klīarmaakarszet* P 52; *klejarmākarszet* L 364, Q 15; *klejarmēkarszet* Q 99; *klejarmēkarszet* L 271, 417, Q 7, 88; *klejarmēkarszet* Q 16; *klejarmākarszet* L 364; **snijderszit:** *snejdarszet* Q 88, 95; *snejdarszet* Q 198; *snejarszet* L 265; *šnīdāšzet* Q 111\*; *snīdarszet* L 381, 428, Q 15, 200; *snīdarszet* L 299, 330, Q 27; **snijderzit:** *šnīdārszets* Q 121c; **schreuderszit:** *šrīrszet* L 368; **turkse zit:** *tørksāzet* L 299; **kruiszigging:** *krytszetey* Q 112; **op het schrank zitten:** *op at šraŋk zetā* Q 112; **gekruist:** *gækryts* L 270; **met de benen op tafel:** *met dā bejn op tōfāl* L 299.

## OP DE KNIE NAAIEN

(N 59, 71a)

[Met de knieën op elkaar of met gekruiste benen naaien op één der knieën. Bij voorkeur naait men op de linker knie, omdat het lichaam hierbij een veel natuurlijker houding aanneemt dan bij het naaien op de rechter knie.]

**op de/een knie naaien:** Q 3, 165; *op dā kni-j*

*nejā* L 364; *op tā knī nēā* Q 83; *op tā knē nēā* Q 16; *op dā kni-j nejā* L 417; *op dā knej nē* Q 27; *dār knej ni-jā* Q 200; *op dā knej niā* Q 111\*; *op dā knē niā* Q 88; *op dā knej niājā* Q 7; *op dā knej niānā* Q 121c; **op gen knie naaien:** *op an knē niānā* Q 253; **op de knieën naaien:** *op dā knēn nēā* Q 112; *op dā knēn nejā* L 299; *op dā knēn nejā* L 330; **knie naaien:** *knej nejān* Q 71; *knej nēā* L 433; **op de knie lappen:** *op tā knī lapā* Q 83; **goed op de knieën houden:** *gōt op dā knēn hal-dā* L 271; **plat naaien:** *plat nejā* L 381; **zittend naaien:** *zetant nē* Q 83.

## IN DE LUCHT NAAIEN

(N 59, 71b)

[Zonder de steun van de knieën naaien. Dit is slecht voor lendenen en rug.]

**in de lucht naaien:** *en dā lox nejā* L 381; *en dā lōx nejā* L 299; *en dā lox nēā* Q 112; *en dā lōx nēā* L 433; *en dā lōx nēā* Q 83; *en dā lox niā* Q 111\*; *enā lox niājā* Q 7; **in gen lucht naaien:** *e gān lox niājā* Q 200; *e jān luāt niānā* Q 121c; **in de lucht naaien:** Q 165; **vrij naaien:** *vrej niānā* Q 253; **op de buste naaien:** L 416; **met een lange vaam naaien:** *mēt ēnā laŋā vām nejā* L 368; in het volgende woordtype ontbreekt een werkwoord: **met de draad de lucht in:** *mēt dān drōt dā lox in* Q 88.



## NAAIEN MET TE LANGE DRAAD

(N 59, 72; N 62, 1g)

[Naaien met een te lange draad. Wanneer men te lange draden neemt, kan men niet vlug genoeg werken.]

**lang troggelen:** *lānj k trogala* Q 197; **klossen:** *klosa* K 353.

## LUIE OF SLORDIGE NAAISTER OF KLEER-MAKER

(N 62, 1g; N 59, 72)

[Een naaister of kleermaker die met een te lange draad naait, werkt minder snel en slordiger dan met een draad van normale lengte.]

**luie naaister:** *løj nejstær* L 289; *løj nejstær* L 425; **luie naaierse:** *løj neša* Q 16; *løj neša* Q 98; **vuile naaister:** *vulā nejstær* L 163; **vuile naaierse:** *vul nīnāšā* Q 113; **slordige naaister:** *slōrdagā nejstær* L 265; **rauwe naaister:** *rōw nejstær* L 289; **prullenaaiester:** *prōlānejstær* L 312; **klosmie:** *klosmī* K 353; **heggenaaiester:** *hegānejstær* L 265; **prosmadam:** *prošmadam* Q 27; **broddelaar:** *brodalēr* L 425; **luie snijder:** *løjā šnīdār* Q 15; **vuile snijder:** *vulā šnīdār* Q 15.

## SPELDEN

(N 59, 74; L 7, 20; S 34)

[Met spelden stukken kleding of panden aan elkaar vastspelden.]

**vastspelden:** *vastspelān* L 313, 353, 354, 414; *vastspelā* P 55; *vasspelā* P 176, Q 1; *vasspelā* L 286; *vasspelān* L 355; *fastspeln* K 353; *vastšpeltā* L 270; **spelden:** *speldā* L 211, 246a, 249, 269; *speltā* L 248, 250, 271, 295; *špeltā* L 296, 298; *speltā* L 245, 246; *spelā* L 164, 165, 191, 209, 210, 213, 215a, 216, 217, 244b, 288, 289, 321, 431; *špelā* L 291, 299, Q 32; *špeljā* L 330; **aaneenspelden:** *ānejspelān* K 360; **afspelden:** *afspeldā* L 265; **opspelden:** *opspelā* L 364; **toespelden:** Q 165; *tuspeldā* L 271; *tušpeldā* Q 32; *tuspeltā* L 299; *tuspelā* Q 3; *tuwspeltā* L 246; *tōwspelān* Q 71; *tōwspelā* Q 3; *tōwspelā* K 361; *tuspeljā* L 428; **steken:** *stēkā* L 210, 267, 268, 427; *štēkā* L 333, 429, Q 35; **afsteken:** *āfstēkā* L 330; **vaststeken:** *vaststēkā* L 422; *vaststēkā* L 319; *vastštēkā* L 323, 382; *vasštēkā* L 297, Q 20, 30; *vasstēkā* L 300, 427; *vāsstēkā* L 215; **met een spang vaststeken:** *met ejn spanj vaststēkā* L 377; *met ejn španj vaststēkā* Q 29; *met ejn španj vaststēkā* L 430; **spangen:** *spanā* L 320, 374, 385, 425, Q 14, 95, 96a, 187; *španā* L 387, Q 16, 22, 27, 32a, 33, 97, 98, 99, 101, 103, 104a, 105, 110, 111, 117b, 118, 196, 198, 200, 203, 204a, 207, 208, 253; *spanā* Q 178; *španā* Q 21; *španjā* L 432, 434a; **spangelen:** *spanāla* L 325; **vastspangen:** *vastspanā* L 319, 379, 380, 416, 417,Q 253; *vasspanā* L 378, 420, Q 10, 83, 102; *vasšpanā* Q 202; *vāsspanā* Q 278; *vāsšpanā* Q 253; *fasspanā* Q 7, 12; *vasspanā* P 188, Q 89, 93, 158, 160, 167; *vāsspanā* P 186, Q 78, 80; **toespangen:** *tuspanā* L 368, 381, Q 197, 200; *tuspanān* L 381, Q 15; *tušpanā* L 433, Q 16, 21, 27, 99, 112, 253; *tuwšpanā* Q 111\*; *towspanā* L 417, Q 88; *tōwspanā* Q 83; *tsqwšpanā* Q 121c; *tōwspanā* Q 83; **afspangen:** *āfspanā* Q 95; *ōfspanā* Q 198; **dichtspangen:** *dextspanā* Q 7; **vastspeten:** K 353; *vastspētān* K 315; *vasspētā* P 183; *vastspētā* P 164, 171, 174, 176, 211.

## Hulpnaaien

[Tot het hulpnaaien wordt gerekend al het naaiwerk, dat dient tot een voorlopige verbinding van een of twee delen aan elkaar. Dit voorlopige verbinden noemt men rijgen (Gerritse, pag. 37).]

## DOORSLAAN

(N 59, 51a; N 62, 6)

[Het aangeven van de lijnen met een dubbele draad of door middel van een doorslagsteek.]

**doorslaan:** *dōrslōn* L 163; *dōrslōn* Q 9; *dōrslōn* Q 99\*; *dōrslōn* L 270, 299, 425, Q 21; *dūrslōn* Q 27; *dōrslō* L 265; **doorslagen:** *dōrslōgā* K 353; **steek inslaan:** *stēk enstōn* L 271, 381, 428; *štēk enstōn* L 433; *štēk enstōn* L 299, Q 27; *štīak ešlō* Q 111\*; *stēk eslo* L 246; *stīk ejnslōn* Q 7; *štīak inšluān* Q 198; *štēk ešlōn* Q 112; **steken inslaan:** *stēkā enstōn* L 330; *stēkā enstōn* Q 197; **steek slaan:** *štēx šloa* Q 121c; **steek zetten:** *stēk zētā* Q 7; **doortekenen:** K 315; *dōrtejkānā* Q 88, 165; *dūrtejkānā* L 364; *dōrtejkānā* Q 83; *dūrtejkānā* L 417; **voortekenen:** *vōrtejkānā* L 312; **doorsteken:** Q 3; **doortippelen:** *dōrtepelā* P 52; **stippellijnen:** Q 71; **tekensteek inslaan:** *tejkāštēk enstōn* Q 99; **voor te tekenen:** *ver tā tēkānā* Q 83; **troggelen:** *trogala* L 289; **trochelelen:** *trōxalā* L 368, Q 15; **tekens troggelen:** *te-kas trogala* Q 200; **flossen:** Q 3; *flošā* L 414, Q 7, 83; *flošā* L 417, Q 83; **doorflossen:** *dōrflošā* Q 9; **doorlussen:** *dōrlōsā* Q 99\*; **lussen:** L 282, Q 82; *lōsā* L 270, 298a, 317, P 47, Q 16; *lōsān* Q 121c; **doorgeven:** *dōrxgēvā* Q 113; **litsen:** L 282; *letsā* Q 83; **pikeren:** *pīkejra* P 188; **merken nemen:** *markā nēmā* Q 162; **merken merkā** Q 9; **fil-floche scheren:** *fel-floš šērā* Q 11.

## DOORSLAGSTEEK

(N 59, 51a; N 62, 6; N 62, 16a)

[De steek die men gebruikt voor het doorslaan. Het is een rijgsteek, die een voor- of achtersteek kan zijn. Met behulp van deze brengt men de krijtlijnen welke op de ene zijde van de stof

## II.7

### RIJGEN

- (-)rijgen
- ▣ rijen
- driegen
- || trakelen
- = troggelen
- ⋈ (-)trochelen

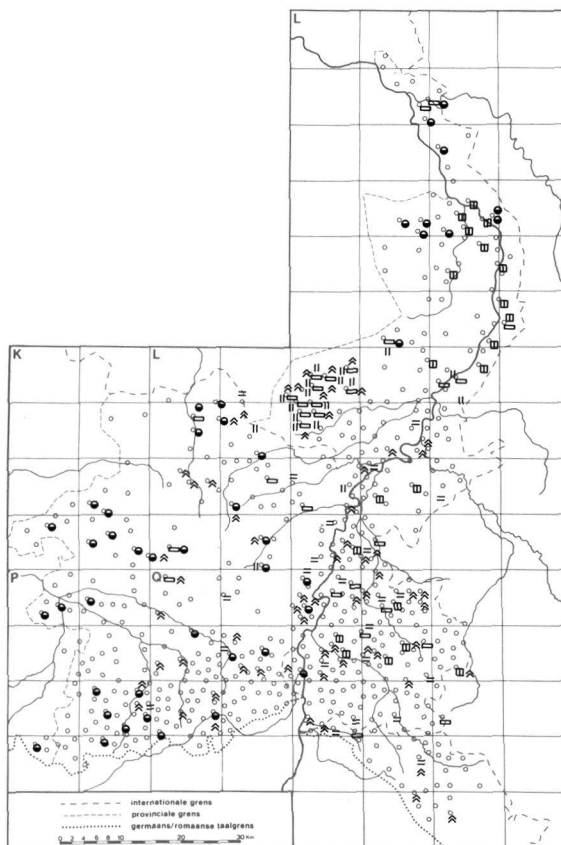

staan, over op de andere zijde. De steken volgen elkaar in regelmatige afstand op en worden doorgeknipt (Gerritse, pag. 39.)

**doorslaansteek:** *dōrslōnštēk* L 299; **teken-draad:** *tejkāndrōt* Q 95; **lussteek:** *lōšštēk* Q 112; **floche:** P 219.

### UITHALEN VAN DE DOORSLAGSTEKEN

(N 59, 51b)

[Het verwijderen van de doorslagsteken.]

**uittrekken:** K 361, L 416, Q 3, 165; *uttrēkə* L 270; *ūttrekə* L 299, 433, Q 7, 88, 20; *ūttrekə* L 246; *uttrekə* Q 99; *ūttrēkə* L 364; *owttrēkə* L 417, Q 83; **steek uittrekken:** *štēx qwstrēkə* Q 121c; **steken uittrekken:** *stēkə uttrekə* L 428; **rijgdraad uittrekken:** *rejkdrōt uttrekə* Q 32; **rijvaam uitdoen:** *rivem ūdūn* Q 112; **steek uitdoen:** *stik qtdōn* Q 71; **rijggaren uithalen:** *rīx-garə ojtjhālə* L 265; **uitvamen:** *ūtvēmə* L 368; **vaam uitnemen:** *vēm ūtnēmə* Q 197; **steek uithalen:** *stēk ūthōlə* L 271, 381; **pluisjes uithalen:** *plyskəs ūthōlə* Q 111\*; **trochelsgaren uithalen:** *trōxəlsgārən ūthōlən* Q 15; **lostrochelen:** *lostrōxələ* Q 16; **losknippen:** *losknepə* P

52; **doortippelen:** *dōrtepələ* P 52; **vortdoen:** *vurttūn* Q 83; *vurtūn* Q 83.

### RIJGEN (zie kaart)

(N 59, 52b; N 59, 51a; N 59, 51b; N 62, 6; N 62, 7; L 1a-m; L 1u, 41; L B1, 75; Gi 1.IV, 19; MW; S 7; monogr.)

[Het voorlopig verbinden van een of twee delen aan elkaar met de rijgsteek, op tafel of op de hand.]

**rijgen:** L 298a, 312, 414; *rēgə* Q 113; *riēgə* Q 222; *rejkə* L 360, 433, Q 1, 16, 32, 98; *rīgə* L 163, 164, 265, 271, 287, 288, 288a, 288b, 288c, 289, 289\*, 289a, 289b, 299, 318a, 318d, 318e, 368, Q 15; **rijen:** *rejə* L 213, 246, 270, Q 121, 121c; *rejə* L 297; *rējə* L 215, 217, 248; *ri-jə* L 246a, 268, 271, 291, 381, 382, Q 33, 97, 100, 111\*, 112; *riə* L 428; **aanrijgen:** *qnrājgə* Q 83; **aaneenrijgen:** *anērēgə* Q 247; **rijgsteken:** *rejkštēkə* Q 32; **driegen:** K 315, L 216, 313, 416, P 171; *drīgə* L 414, 416, P 164, 171, 176, 179, 188, 219, Q 7, 11, 86, 165; *drīgən* K 353, L 312, Q 71; *drīgə* K 318, 353, 358, 360, 361, L 165, 191, 209, 210, 211, 213, 215a, 317, 364,

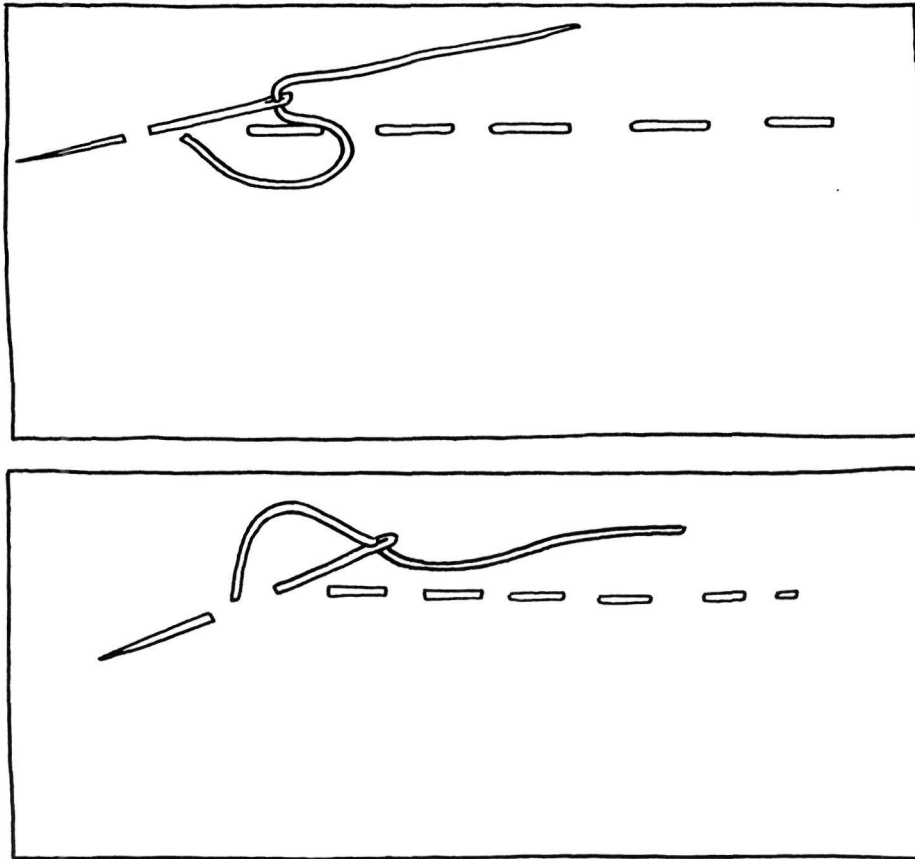

Afb. 31. rijksteken: voorsteek (boven) en achtersteek (onder)

414, P 47, 48, 52, 176, 186, 196, 211, Q 83, 162; *drīgān* L 282, 312, 314; *drī.gā* K 361; *trīgān* P 188; *trīgā* L 163, 265; *drēgān* L 417; *drejgā* K 357, Q 95; **lappen:** *lapā* P 197; **trakelen:** *trokālā* L 265; *trōkālā* L 287, 288, 288a, 288b, 288c, 289, 289\*, 289a, 289b, 298, 300, 318a, 318d, 318e, 417; *trō.kālā* L 318b; *trōkālān* L 316a, 371; **troggelen:** Q 207; *trogālā* P 188, Q 3, 98, 197, 253; *trōgālā* L 286, Q 200; *trōgālā* L 374, 387, 422, 427, Q 7, 14, 27, 32a, 102, 116; *trōgālān* L 419; *trōgālā* L 360; *troagālā* Q 101; *truagālā* L 325; *truagālā* Q 83; *trōgālā* Q 197; **trochelen:** *troxālā* P 188, 192, Q 12, 78, 89, 158, 160, 162, 200, 278, 284; *trōxālā* Q 2, 9, 74, 253; *troxālān* L 313, 354; *troaxālā* Q 16; *troaxālān* Q 1; *trōxālā* Q 16, 121c; *trōxālān* L 353, 355; *trōxālā* Q 95; *trōaxālān* Q 83; *trōxālā* L 287, 288, 288a, 288b, 288c, 289, 289\*, 289a, 289b, 318a, 318d, 318e, 328, 329, 330, 372, 374, 423, 425, 428, 429, Q 9, 10, 11, 12, 20, 21, 27, 30, 35, 95, 99, 99\*, 101, 103, 105, 110, 113, 198, 202; *trōxālān* L 416; *trōxālān* Q 1; *truaxālā* Q 83; *trōxālā* K 361; *trōxālā* Q 162; *trōxālān* Q 9;

*trōxālān* L 353; *rōaxālā* Q 93; **aaneentochelen:** *ānejntrōxālā* L 364.

## RIJGSTEEK

(N 59, 52a; N 62, 16a; N 62, 6)

[Zie afb. 31.]

**driegsteek:** *drīxstēk* K 353, 361, L 282, 317, 364, 414, P 47, 52, Q 3, 11, 165, 174; *drixstik* Q 71; *drīxstik* Q 78, 83; **driegnaad:** *drixnōt* L 416; **rijgsteek:** L 298a, 312; *rēxstik* Q 78; *rejxstēk* Q 7, 32; *rejxstēk* Q 16, 98; *rejxstik* Q 86; *rajxstik* Q 162; *rājxstik* Q 82, 83; *rixstēk* L 368, 425, Q 15; *rīxstēk* L 163, 265, 289; *rīxstēk* L 299; **rijgstreek:** *rēxstrīak* Q 113; **rijsteek:** *rejstēk* L 246; *rejstēk* L 270; *ri-jstēk* L 271; *ri-jstēk* Q 112; *ri-jstīak* Q 111\*; *rištēk* L 428; **rijvaam:** *rejvām* Q 121, 121c; **rijnaad:** *rejnoat* Q 121; **troggelsteek:** *trōgālstēk* Q 88; *trōgālstēk* Q 112; *trōgālstīk* Q 27; *trōgālstīak* Q 200; **trochelsteek:** *troxālstēk* Q 3, 197; *trōxālstēk* L 330, Q 16, 21, 99, 99\*, 101; *trōxālstēk* Q 27; *trōxālstēk* Q 9; *troxālstīk* Q 78; *trōxālstīak* Q 198; *trōxālstīak* Q

## II.7

253; *truaxəlstik* Q 83; **troggelensteek**: *trōgə-ləstēk* L 381; **trakeldraad**: *trōkəldrōt* L 417; **trocheldraad**: *trōxəldrōt* Q 95.

### Het eigenlijke naaien

[Tot het hoofdnaaien rekent men al de naaibeid, welke ten doel heeft een vaste en blijvende verbinding tot stand te brengen (Gerritse, pag. 40).]

### STIKKEN

(N 62, 9; L 31, 46; Gi 1.IV, 16; MW)

[Naaien met de stiksteek. Zie ook het lemma STIKSTEEK.]

**stikken**: K 314, 316, 353, L 286, 313, 358, 414, Q 2, 8, 71, 78; *stekə* L 163, 265, 271, 374, 416, P 47, 219, Q 2, 9, 78, 95; *stekən* P 188; *stəkə* L 291, 329, 433, Q 16, 98, 203; *stēkə* Q 248; *stikə* Q 2; *stikə* Q 101; **de stiksteek doen**: *də stekstēk dūn* K 317; **steekje doen**: *stekskən dūn* P 189; **de stiksteek pakken**: *də stekstēk pakə* L 312; **met stiksteek naaien**: *mēt stekstēk niəjə* Q 7; **machinesnaaien**: *məšinsnējə* L 317.

### STIKSTEEK

(N 59, 54; N 62, 9; N 62, 16a; L 31, 46)

[Fijne, rechte steek. De stiksteek verbindt twee delen aan elkaar. Hij is een achtersteek, die van boven één steeklengte terug en van onderen steeds twee steeklengtes voorwaarts wordt gestoken. De steken volgen elkaar met onzichtbare tussenruimtes op. Zie afb. 32.]

**stiksteek**: L 298a, P 56, Q 7, 11; *stekstēk* K 353, 361, L 163, 265, 271, 282, 289, 298a, 312, 317, 364, 368, 425, Q 7, 9, 11, 15, 71, 88, 165, 174, 197; *stekštēk* L 270, 299, Q 16, 21, 98, 99, 99\*, 112; *stekstik* Q 71, 78, 82, 86; *stekštēk* Q 27; *stekstik* Q 83; *stekstik* L 428; *stekstik* Q 27; *stekstik* Q 200; *stekstik* Q 247; *stikstēk* Q 32; *stikstik* Q 198; **stikstreek**: *stekstriək* Q 113; **ach-**

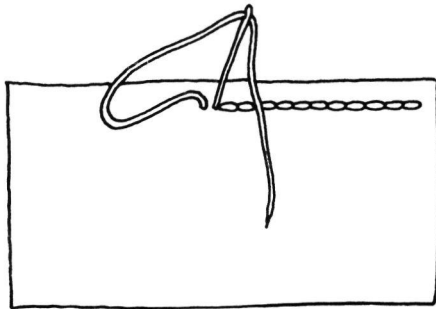

Afb. 32. stiksteek

**tersteek**: L 364, 414, Q 3; *axtərstēk* K 353, L 381, P 52, Q 7, 9, 95; *axtərstēk* L 270, 299, 330, 433; *axtərstēk* Q 197; *āxtərstēk* L 246; *axtərstik* Q 111\*; *ātarstik* Q 83, 162; **naaisteek**: L 416; **hindersteek**: *hejərstēx* Q 121c; **steek**: *stēk* L 425; **machinesteek**: *mašinjstik* Q 121c; **piksteek**: *pekstik* Q 162.

### OVERSTIKKEN

(N 59, 55; N 62, 9)

[Naast de naad nog eens naaien.]

**overstikken**: *ōvərstēkə* L 271; *ōvərstēkən* Q 165; *ōvərstēkən* K 361; *ōvərstēkə* L 265; *ōvərstēkə* L 299, 330, 433, Q 15, 16, 99, 112; *ōvərstēkə* L 246; *ōvərstēkə* L 381; *ūvərstēkə* Q 200; *iəvərstēkə* Q 83; *iēvərstēkə* L 364; **oversteken**: *ōvərstikə* K 361; *jēvərstēkə* Q 174; **afstikken**: *aəfstēkə* P 52; *āfstēkə* L 428, Q 21; *ōfstēkə* Q 83; *ōfstēkən* Q 71; *āfstikə* Q 32; **nastikken**: *nəstēkə* L 417; **openstikken**: Q 3; **opstikken**: *opstēkən* Q 88; **dobbel stikken**: *dobəl stēkə* Q 27; *dubəl stēkə* Q 121c; **dobbel naaien**: *dobəl ni-jə* Q 197; **omwerpen**: *omwērpə* L 368.

### BREED STIKKEN

(N 59, 55)

[Breed ten opzichte van de kant of een naad stikken.]

**breed stikken**: *brejt stēkə* L 270; *brejt stēkə* Q 7, 95, 111\*.

### KORT STIKKEN

(N 59, 56)

[Smal ten opzichte van de kant stikken.]

**op het kantje stikken**: *op ət kəntjə stēkə* Q 88; *op ət kəntjə stēkə* L 330; *op ət kəntjə stēkə* Q 112; **langs het kantje stikken**: *lajns ət kəntjə stēkə* L 299; **op de kant stikken**: *op dər kant stēkə* Q 121c; **kantjes stikken**: *kəntjəs stēkə* L 271; **kantje stikken**: *kəntjə stēkə* L 381; **kant stikken**: *kant stēkə* Q 83; *kānt stēkə* L 246; *kanjtj stēkə* Q 27; **kanten afstikken**: Q 3; **op het kantje naaien**: *op ət kəntjə nējə* L 265; **kortstikken**: *kortstēkə* Q 7, 197; *kortstēkə* Q 99; *kotstēkə* Q 165; *kotstēkən* Q 71; **kortstikken met hand**: L 416; **boord stikken**: *bōrt stēkə* L 417; **op gen boord naaien**: *op ə bōət niənə* Q 253; **een voetje breed stikken**: *ə vōtjə brēt stēkə* Q 27; **overstikken**: *ēəvərstēkə* P 52; **afstikken**: *āfstēkə* L 433; **smal stikken**: *šmāl stēkə* Q 200; **smals stikken**: *smāls stēkə* L 428.

### PIJPESTEEL STIKKEN

(N 59, 56)

[Stikken op de breedte van een pijpsteel (1/2 cm). Zie ook het lemma PIJPESTEEL.]

**pijpesteel stikken:** *pipāstēl stekā* Q 95; **pijpesteel overmaken:** *pē.pāstē.l.ōvārmākā* K 361.

#### PIJPESTEELTJE

(N 59, 56)

[Pijpesteelstiksel. Zie ook het lemma PIJPESTEELSTIKKEN.]

**pijpesteeltje:** *pipāstīalkā* Q 198; **pijpsteel:** *pipstēl* L 270.

#### SPINNETJE, DRIEHOEKIGE TRENS

(N 62, 41b; N 59, 57; MW)

[Handgebordeurde hechting in de vorm van een driehoek, toegepast als versterking van de uiteinden van plooi, zak of split, of een vliegvoormig gestikt hoekje tegen het uitscheuren.]

**spin:** *spen* Q 165; *špen* L 270, 299, Q 16, 99\*, 113; *spen* Q 9; *spēn* L 265; **spinetje:** *spenākā* L 265, Q 174; **vlieg:** *vlix* K 361; *vlix* L 163; *vlēx* L 246, 271, 299, 330, Q 11, 15, 16, 21, 27, 32, 95, 99, 111\*, 113; *vleix* L 433; *vlej* Q 121c; **vliegje:** *vlēxskā* L 289, 298a; **vleug:** *vlox* L 428; **pepel:** *pipāl* P 47, Q 71; **pepeltje:** *pēpalkā* Q 99\*; **vliinder:** L 317, 416; *vlendār* L 368, Q 9, 101; **vliinderdje:** *vlendārka* L 381; **vliinderhoek:** *vlendār-hōk* Q 98; **zwaluwestaart:** *zwalywānstert* L 282; **bloempje:** *blimkā* Q 3; **driehoek:** *dri-jhōk* Q 197; **drie/driehoekje:** L 312; *dri-jhōkskā* Q 200; *drejhōkskā* Q 71; *drejhōkskā* L 414; *drejhōkskā* Q 7; *drajhōkskā* Q 162; *drejhekskā* Q 86; *drāj-ekskā* Q 83; **drij-eck:** *drejek* Q 121c; **hoekje:** *hōkskā* Q 71; **hoekversterker:** *hukvārsterkār* Q 83; **trensje:** *trenskā* L 425; **tresje:** *treskā* K 361; **flèche:** *flēš* K 353; *flēš* Q 7, 88; *flīš* Q 198; **pijl:** K 315.

#### SPINNETJE MAKEN

(N 59, 57)

[Het maken van een vliegvormig gestikt hoekje tegen het uitscheuren.]

**vlieg maken:** *vlēx mākā* L 246, 271; **vlieg opleggen:** *vlēx oplēqā* Q 112; **vlieg leggen:** *vlix legān* K 361; **flèche maken:** *flēš mākā* Q 88.

#### DOORGESTIKTE NAAD

(N 59, 58)

[Doorgestikte naden als decoratie. Naden worden doorgestikt aan de goede kant van de stof. Doorstikken is een uitstekende techniek voor het accentueren van een bepaald detail, het plathouden van de naadtoeslagen en het decoreren van effen stof (Het Beste Naaiboek, pag. 152).]

**siernaad:** *siṁqāt* L 271; *sēṁqāt* L 330, Q 16; *sīmqāt* (mv.) L 270; *sēṁqāt* (mv.) Q 21, 253; **doorgenaaide siernaad:** *dōraxgānedā sēṁqāt* (mv.) Q 253; **siersteek:** *sērstēk* L 381; *sērštēk* Q

112; *sērštēk* Q 27; *sērstiāk* Q 200; *sīrstik* Q 83; *sīrstēkā* (mv.) L 265; **sierstiksel:** *sērsteksał* Q 88; *sīrsteksał* L 299; **versiering:** *vērsērey* Q 7; **fantasiesteek:** L 416; **opgelegde steek:** *opjalāda štēx* Q 121c; **doorgestikte naad:** *dōrgāštēktā nq̄t* (mv.) Q 99; *dōrgāstekdjā nq̄j* (mv.) L 368; *durgāstekta nq̄j* (mv.) L 417; *dōrgāstekdjā nq̄j* (mv.) L 368; *durgāstekta nq̄j* (mv.) L 417; **overgestikte naad:** *ōvārgāstekta nq̄j* (mv.) L 246; **afgestikte naad:** Q 3; *ōfgāstekdā nuāt* Q 83; *ōfgāstekta nuāt* Q 83; **overstiksels:** *ōvārsteksałs* Q 165; **opgestikte naad:** *opgāstiktā nq̄t* (mv.) Q 32.

#### STOLPEN

(N 59, 60)

[Het machinaal of met de hand aanstikken van belegsels, waarbij gekeerd wordt.]

**stolpen:** *stolpān* Q 3, 15; *stolpā* L 271; *štōlpā* Q 16, 32; *stōlapā* L 246; *štōlpā* L 299, Q 111\*; *štōlapā* Q 112; *stōlapā* Q 95; *stēlpān* Q 165; **aanstolpen:** *ānštōlapā* L 270; **omdraaien:** *ōmdrējā* Q 21; *ōmdrējā* L 428; *ōmatrējā* L 381; *ēmdrēā* Q 3; *ōmdri-jā* Q 198; *ēmdrēā* Q 83; **omslaan:** *omslyān* L 364; **aannaaien:** *ennējā* L 265; **opnaaien met de machine:** *opniānā mēt dā mašīn* Q 253; **aanstikken:** *ānštēkā* L 299; **beleg aanstikken:** *bālēx āštēkā* Q 121c; **bezetsels aanstikken:** *bāzētsāls ānštēkā* Q 88; *bāzētsāls q̄nštēkā* Q 83; **belegsel aanzetten:** *bālēxsał ānzētā* Q 99; **bezetten:** *bāzētā* Q 83; **keren:** *kērā* L 330; **omdraaien op naad:** L 416.

#### DOORPUTTEN

(N 59, 61; N 59, 58; N 59, 55)

[Naaien met de putsteek. Zo goed als onzichtbaar doornaaien. De putsteek wordt gebruikt om kanten meerdere vastheid te geven en twee of meer stoflagen op elkaar te verbinden. Het is een zeer klein gestoken achtersteekje (Gerritse, pag. 41).]

**putten:** *pōtā* L 246, 270, 271, Q 198; **doorputten:** *dōrpōtā* Q 99; *dōrpōtā* L 271, 299, 428, Q 15, 165; *dōrpōtā* L 381; *dōārpōtā* Q 112; *dōrpōtā* L 265; *duārpōtā* Q 111\*; **overputten:** *ōvārpōtā* Q 112; **doorpakken:** *dōrpakā* L 270.

#### PIKEREN

(N 59, 62; N 59, 61; N 59, 60)

[Naaien met de „pikereesteek I” en/of de „pikereesteek II”. „Pikereesteek I” dient voor het binnenwerk, om watten en plastrons op het paardehaar of kameelhaar te bevestigen. Deze steek wordt hoofdzakelijk gebruikt om meer stevigheid te geven aan de vulling. „Pikereesteek II” wordt op dezelfde wijze gelegd als „pikereesteek I”, maar verschilt er in zoverre van dat „pikereesteek I”

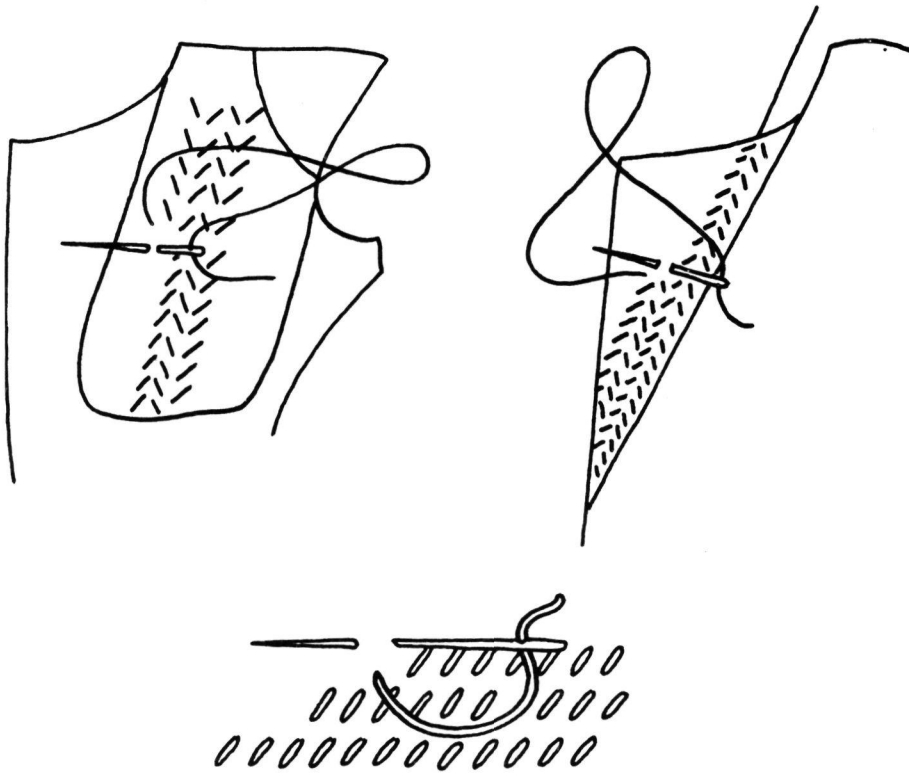

Afb. 33. pikeersteken

doorgestoken mag worden en aan de andere kant zichtbaar mag zijn, terwijl „pikersteek II” tot in de helft van de stofdikte gestoken moet worden. Deze steek wordt gebruikt bij het bewerken van revers en kragen (Papenhuyzen III, pag. 15). Zie afb. 33.]

**pikeren:** *pikēra* K 361, 367, L 265, 270, 271, 299, 364, 381, 428, Q 27, 99, 111\*, 200; *pekiārā* Q 83; *pikēra* Q 165; *pekēra* L 368; *pekēran* L 330; **pikeren:** L 433, Q 3; *pikarā* L 246, 271, P 52, Q 95, 121c, 198; **doorsteken:** *dōrstēkā* Q 7; *dōrstēkā* Q 197; *dōrstikā* Q 32; **doorstikken:** *dōrstēkā* L 433; *dōrstekān* Q 15; **besteken:** L 414; *bāstēkā* Q 83; **belappen:** *bālapān* Q 71; **vastleggen:** *vaslēqā* Q 16; **vastzetten:** *vaszētā* L 433; **voering vaststikken:** *vōreŋ vaststekā* L 364; **vasthechten:** Q 3; **doornaaien:** *dōrnejā* L 330; *dūrnejā* L 417; *dōrnēā* Q 16; *dōarnēā* Q 112; *dōrnejā* Q 32; *dōrxniānā* Q 121c; *dōrxniānā* Q 253; **benaaieren:** *bānejā* L 270; **vulsel doornaaien:** *vōlsāl dōrxniānā* Q 253; **kraag opnaaien:** *krāx opni-jā* Q 197; **kragen naaien:** *krēx niānā* Q 253; **op en af stikken:** *op en āf stekā* Q 83; **dubbel stikken:** *dōbāl štekā* Q 21; **doorpakken:** *durpakā* Q 198; **lussen:** *lōsā* Q 21; **bourreren:** *burērā* Q 95; **strobblen:** *strubəlān* Q 3.

## AANSLAAN

(N 59, 61)

[Licht aannaaien met de aanslagsteek bij pasband en kanten. De steek wordt losjes in de stof gestoken en de draad mag nooit te sterk worden aangetrokken. Zie afb. 34.]

**aanslaan:** *ānšlōn* Q 27.

## STROSSEN

(N 59, 59; N 62, 15c)

[Het onzichtbaar aaneenhechten van twee lappen stof zonder naad ertussen door er steken overheen te naaien met de tafellakensteek of strossteek. Zie afb. 35.]

**strossen:** L 416; *strosā* K 353, L 246, 368, 381, 428; *strōsā* L 265; *štrosā* L 270, 330, 433, Q 111\*; **aaneenstrossen:** *ānejnštrosā* L 299; **aaneenstressen:** *anēštresā* Q 121c; **trossen:** *trosā* Q 88, 99; *trōsā* Q 165; *trosān* Q 15; **fatsoueren:** *fatsunērā* P 219; **hechten:** *hextā* Q 16; **besteken:** *bāstēkā* Q 83; **tresje maken:** *treskā mākā* K 361; **dobbel naaien:** *dōbāl ni-jā* Q 197; **vlechten:** *fliātā* Q 253; **aaneenvlechten:** *enēfliātā* Q 253; **aaneenstoppen:** *ānejnstopā* Q 9; **randereren:** *randārērā* Q 27.

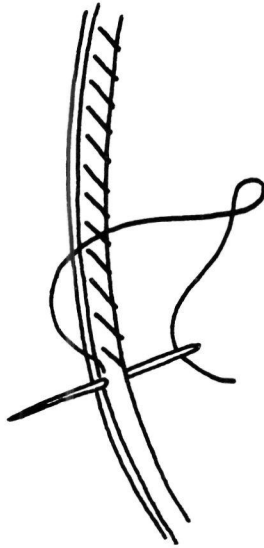

Afb. 34. aanslagsteek

## KRUISSTEEK

(N 59, 64; N 62, 15c; N 62, 16a)

[Steek waarbij de draad kruislings komt te liggen. Volgens Van Dale (s.v. „kruissteek”) gelijk aan de flanelsteek. Zie ook het lemma FLANELSTEEK. Volgens informanten gebruikt men deze steek om de naad plat af te werken (L 163), voor de zoom van mantels of dikke stof (L 298a), om de zoom vast te zetten (L 299) en om iets vast te maken aan de binnenkant (K 353). Zie afb. 36.]

**kruissteek:** L 414, 416, P 47, Q 3; *krøšstēk* L 265; *krøsstēk* L 414, Q 174; *krøsstik* Q 71; *krysstēk* L 246, 368, 381, Q 15, 95, 197; *krjssstēk* L 163, 289, 425, Q 88, 197; *krysstēk* L 433, Q 99; *krjssstēk* Q 16, 99\*; *krjssstiak* Q 198; *krēsstik* Q 86; *krejssstik* Q 83; *krejssstik* Q 83; *krajssstik* Q 162; *krøtsstiak* Q 200; *krøtsstik* Q 27; *krøtsstiak* Q 111\*; *krøtsstēk* Q 32; *krøtsstex* Q 121c; *krytsstēk* L 271; *krjtsstēk* L 270, 298a, 299, 330, Q 112; *krytsstik* L 428; *krytsstiak* Q 253; **kruisstreek:** *krytsstriak* Q 113; **kruise-**

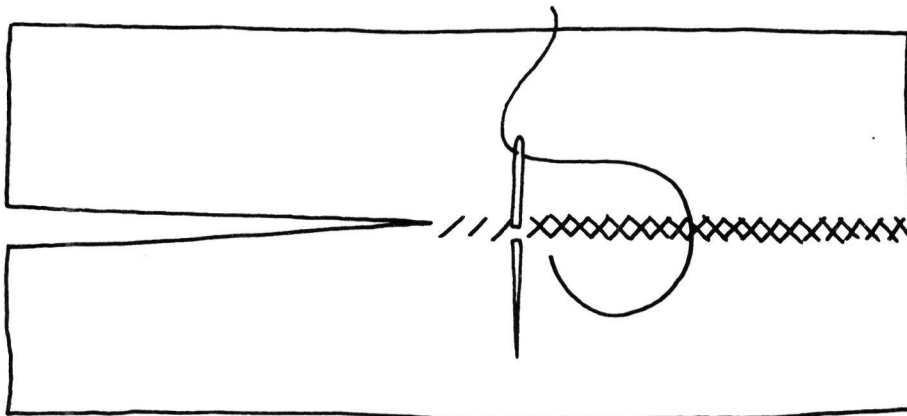

Afb. 35. strossen met de strossteek

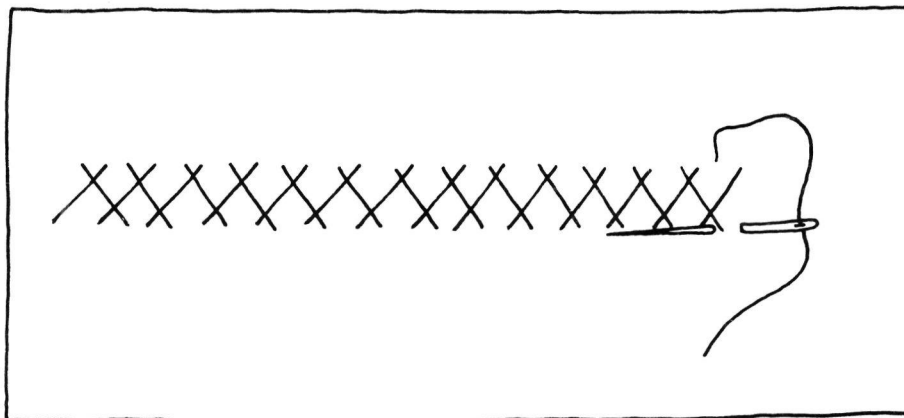

Afb. 36. kruissteek

**steek:** *krøðastēk* L 265; **kruisjessteek:** *krøskasstē.k* K 361; *krøskasstēk* K 353, Q 165; *krøskasstīk* P 188; *kryskasstēk* L 282, Q 7, 9; *krījskasstēk* L 317; *krēskasstēk* P 52; *krijskasstēk* L 417; *krājskasstīk* Q 82, 83; **hennesteek:** *henastīk* Q 83.

## ZOMEN

(N 59, 65; N 62, 14b; L 8, 127; MW; S 46; monogr.)

[Van zomen voorzien. Zie ook het lemma ZOOM.]

**zomen:** L 416, Q 165; *zōjmā* Q 198; *zōjmā* L 249, 267, 268, 269, 271, 288, 289, 290, 291, 295, 296, 297, 298, 299, 300, 317, 318b, 320, 321, 323, 325, 327, 328, 330, 333, 374, 377, 378, 379, 380, 381, 382, 385, 387, 422, 425, 426, 427, 428, 429, 431, 432, 433, 434a, Q 9, 12, 14, 16, 20, 21, 22, 27, 29, 32, 32a, 88, 95, 96a, 97, 98, 99, 99\*, 101, 102, 103, 104a, 105, 110, 111, 111\*, 162, 188, 196, 198; *zōj.mā* L 287, 288, 288a, 288b, 288c, 289, 289\*, 289a, 289b, 318a, 318b, 318e, Q 20; *zōjmān* L 317, 371, 418, Q 15, 102; *zōjmā* L 287, 288, 288a, 288b, 288c, 289, 289\*, 289a, 289b, 318a, 318d, 318e; *zōjmā* L 331, P 188; *zōmā* Q 188, 200; *zōmā* Q 121c, 278; *sōmā* P 186; *zōjmān* Q 71; *zōmā* L 163, 164, 165, 215a, 216, 217, Q 27, 30, 33, 35, 77, 113, 116, 117b, 118, 121, 121c, 202, 203, 204a, 207, 208, 253; *zōmā* L 215; *zōmā* Q 197, 253; *zōmā* Q 32; *zōmā* Q 167; *zōmā* Q 196; *zōjmā* P 47; *zōw.mā* Q 10, 284; *zōwmā* L 209; *zōmān* L 353; *zōmān* L 354; *zūmā* K 361; *zūmā* L 191, 211, 245, 246, 246a, 248, 250, 265, 266, 286, P 47, 211; *zūmā* P 48, 176, 219; *zūmān* L 313; *zūwmā* L 213; *zūjmā* L 210; *zēmā* Q 83, 89; *zēmān* Q 3; *zējmā* L 417; *zējmān* L 416; *zējmā* L 417, Q 72, 174, 178, 179; *zēwmā* Q 78; *zīmā* P 57; *zīmā* Q 2; *siāmān* K 353; *zōwmā* L 433, Q 162, 187; *zōw.mā* Q 284; *zōwmān* L 368, 420; *zoāmān* L 366; *zōjmā* P 188; *zūmā* P 171; *zūmān* K 361, L 314, 316; *zūmā* L 414; *zūmān* L 355; *zūjmān* L 312; *zūmā* K 358, 360, P 164; *zūmān* K 315, L 313; **omzomen:** L 312; *ōmzōjmā* L 289; *omzōjmā* L 270, 330, 368, 381, Q 7, 112; *emzōmā* Q 83; *emzūmā* P 52; *umzūmā* L 416; *ōmzūjmān* L 282; *emzēmā* Q 83; *emzēmān* Q 83; *ōmzēmān* Q 82; *omzējmā* Q 86; **afzomen:** *āfzōjmā* Q 7; *āfzōmā* Q 88; *āfzōmān* Q 71; **inzomen:** *enzēmā* Q 83; **zoom maken:** *zōwm māka* L 298a, Q 11, 98; *zōm māka* Q 197; *zi-jām mōkā* K 353; **zoom inleggen:** *zōjm enlēgā* L 364; **zoom naaien:** *zōm nēā* Q 83; **zoom lappen:** *zōm lapā* Q 83; **omslag maken:** Q 3; *emslōx mōkā* Q 83; *umslax mōkā* K 353; **omslaan:** *omslō* Q 111\*; **omdoen:** *omdun* Q 7; **stof omslagen:** K 315; **boorden:** *bōrdā* Q 196; **omboorden:** *ūmbōrā* L 319; **ommaken:** *ōmmōkā* P 186; **omnaaien:** *ōmniānā* Q 121.

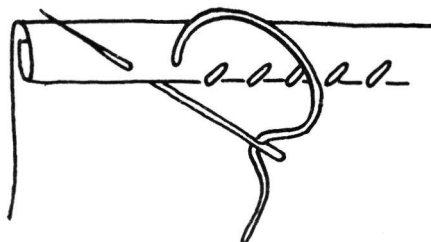

Afb. 37. zoomsteek

## ZOOMSTEEK

(N 62, 16a; monogr.)

[De zoomsteek wordt gebruikt om zomen en omslagen zo onzichtbaar mogelijk tegen de buitenstof aan te stofferen (Gerritse, pag. 45). Zie afb. 37.]

**zoomsteek:** *zōwmstēk* Q 11; *zōjmsstēk* Q 9; *zōmstēx* Q 121.

## ZOOM

(N 62, 14a; L 8, 126; Gi 1.IV, 15; MW; S 46; monogr.)

[De omgeslagen en vastgenaaide rand aan een stuk weefsel of een kledingstuk. Volgens Het Beste Naaiboek (pag. 290) zijn er drie soorten zomen: de omgeslagen zoom, de valse zoom en de apart aangezette zoom. Zie afb. 38.]

**zoom:** L 163, Q 2, 203; *zōm* K 353, Q 27, 30, 33, 35, 71, 78, 82, 83, 89, 113, 116, 117b, 118, 121, 121c, 179, 202, 204a, 207, 208, 278; *zōām* L 165, 250, P 219, Q 253; *zoām* Q 196, 203; *zōjm* L 217; *zōm* L 299, 385, P 188, Q 14, 86, 197; *zōm* Q 178; *zōwm* L 249, 267, 268, 269,

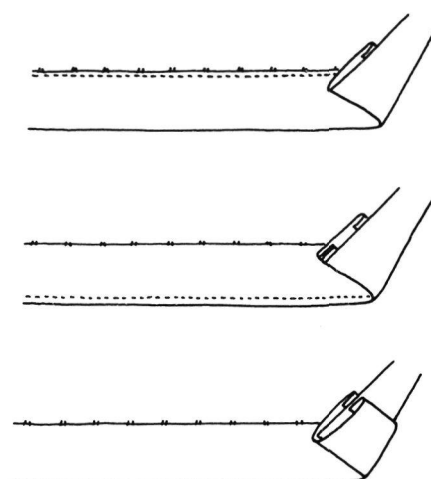

Afb. 38. omgeslagen zoom (boven), valse zoom (midden), en apart aangezette zoom (onder)



271, 288, 289, 290, 291, 295, 296, 297, 298, 298a, 299, 300, 317, 319, 320, 321, 323, 325, 327, 328, 329, 330, 331, 333, 368, 371, 374, 377, 378, 379, 380, 381, 382, 387, 417, 420, 422, 425, 426, 427, 429, 431, 432, 433, 434a, Q 7, 9, 10, 11, 12, 16, 20, 21, 22, 27, 29, 32, 32a, 72, 88, 95, 96a, 97, 98, 99, 99\*, 100, 101, 102, 103, 104a, 105, 110, 111, 162, 174, 188, 196, 198; *zow.m* L 287, 288, 288a, 288b, 288c, 289, 289\*, 289a, 289b, 318a, 318b, 318e, Q 20; *zawm* L 289; *zōwm* L 210, 215a, P 57; *zōwm* Q 156, 187; *zum* K 360, L 314, 316; *zuam* L 245, 246, 246a, 248, 266; *zuwm* L 213, 312; *zuwam* L 282; *zūm* L 355, 414; *zū.m* Q 2; *zyam* K 358, L 265, 286, 353, P 47, 164; *zujam* K 353; *zūm* P 48, 171; *zūam* L 191, 271, 313, P 211; *zom* P 176; *zōm* L 162, 164, 211, 216, 354, P 176; *zōm* L 416; *zōjm* L 271, 416, 418, P 188; *zōam* L 215, Q 167; *zōjam* P 47; *zōwm* Q 284; *zōwm* L 209; *zi-jam* K 353; **boord**: Q 196; *brwot* Q 77; *buat* P 197; **omslag**: *ømslāx* P 186.

#### DE ZOOM AFTEKENEN

(N 62, 13a; N 62, 13b)

[Met krijt of een rokkenspuit de zoomlijn aftekenen op een te maken kledingstuk.]

**aftekenen**: L 312; *āftēkanā* Q 27; *aftejkānā* L 163; *āftejkānā* L 289, 425, Q 9, 16, 98, 99\*; *afitākānā* K 353, L 265; *āftisēxānā* Q 121c; *āftēkanān* Q 71; *āftēkanā* Q 83, 174; **aanteke-**  
**nen**: *āntēkanā* Q 197; *āntējkānā* L 298a; **teke-**  
**nen**: *tēkanā* Q 113; *tejkānā* L 317; **afmeten**:  
*āfmētā* Q 7, 11; **afkrijten**: *āfkritā* Q 101; **af-**  
**zomen**: *āfzūjmān* L 312; **rondmaken**: *rontmōkā*  
Q 162; *rontmāwkā* P 219; **gelijkmaken**: *gālēk-*  
*mōkā* Q 86; **omspannen**: *ømspanā* P 188.

#### DE ZOOM AFSPELDEN

(N 62, 13b; N 62, 13a; MW)

[De zoom geheel met spelden bezetten.]

**afspelden**: *afspeldā* L 271; *āfspeldā* L 298a; *āfšpeldā* L 299; *afspelā* L 163, 265, P 47; *āfspelā*  
L 289, 317; *āfspelān* L 282, 312; *āfspelān* Q 71;  
**omspelden**: *ømspelā* L 414; **afspangen**: *āfspanā*  
L 416, 425, Q 7, 9, 11, 16, 95; *āfspanā* Q 27, 98,  
99\*, 101, 113; *āfspanān* Q 82; **omspangen**:  
*ømspanā* Q 197; **inspangen**: *ēnsapanā* Q 174; **af-**  
**spengelen**: *āfspanēlā* Q 162; **met spangen om-**  
**steken**: *met španā ømstēxā* Q 121c; **afspijten**: K  
315; *afspējtā* P 47, 219; **omspannen**: *ømspanā*  
Q 78; **afspannen**: *afspanā* P 188; **inspannen**:  
*enspanā* Q 83; **gelijkspannen**: *gālēksapanā* Q 86;  
**driegen**: *drigān* K 353.

#### OVERZOMEN

(Gi 1.IV, 32)

[Met een zoom overnaaien.]

**overzomen**: L 163, Q 2; *ōvārzōmā* Q 101;  
*ōvārzōmā* L 329; *ōvārzōjmā* L 271; **dobbelzo-**  
**men**: *dobalzōjmā* Q 95.

#### TEGENZOMEN, TEGENNAAIEN

(Gi 1.IV, 31)

[Tegen iets anders aan zomen.]

**tegenzomen**: L 163, Q 2; *tēgāzōjmā* L 271; *tē-*  
*gāzōwmā* L 329, Q 100, 101; **vals zomen**: *vals*  
*zōjmā* Q 95.

#### FLANELSTEEK

(N 62, 16a; N 59, 64; N 62, 15c)

[De flanelsteek is een soort kruissteek, meestal gebruikt voor het zomen, maar ook wel voor hechten en borduren. Zie ook het lemma KRUISSTEEK. Zie afb. 39.]

**flanelsteek**: L 312; *flanelstēk* L 289, 317, 364,  
425, Q 7, 9; *flanelstēk* L 299, Q 32; *flānelstēk* L  
265; *flānelstēk* Q 16; *flēnelstēk* Q 21.

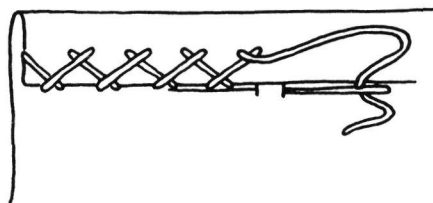

Afb. 39. flanelsteek

#### OVERHANDSEN, OMSLINGEREN

(N 59, 66; N 59, 65; N 59, 67; N 62, 15a; N 62,  
15b; N 62, 15c; Gi 1.IV, 30)

[Overhandsen is bij elke steek de draad over de zoom toehalen, terwijl omslingeren het rafelen moet voorkomen. Voor overhandsen en omslingeren wordt wel dezelfde steek gebruikt, maar er zijn toch verschillen. Bij overhandsen is er sprake van twee lagen of twee stukken stof, bij omslingeren is er slechts sprake van één stuk stof; bij overhandsen is er sprake van het aan elkaar bevestigen van twee delen, bij omslingeren van beveiligen van de stofrand tegen uitrafelen. Beide begrippen zijn in dit lemma ondergebracht.]

**overhands naaien**: *ōvārhants nējā* L 265; *ōvār-*  
*hants nējā* L 374, Q 100; *ōvārhants nējā* L 271,  
329, Q 101; *ōvārshans nējā* Q 95; *ōvārhants nējā*  
L 271; *ōvārhanš nējā* L 381; *ōvārhanjtis nējā* L  
381; *ōvārheņs nējā* L 368; *ōvārheņtš nējā* Q 32;

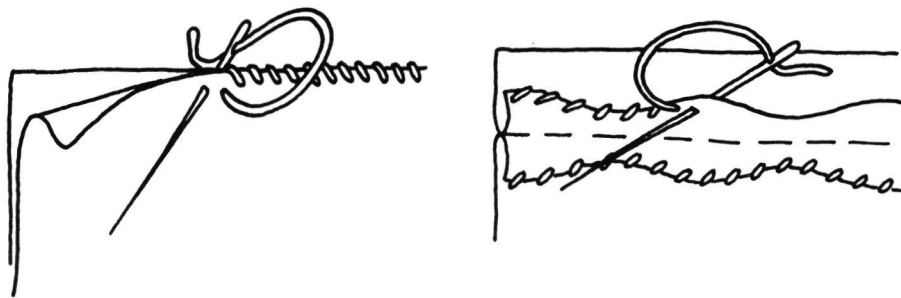

Afb. 40. overhandse steek (links) en het omslingeren van een naad (rechts)

*ðvārhenjts nēa* Q 16; *iðvārants nēa* Q 83; *ðvār-hānts niā* Q 88; *ðvārants niāja* Q 9; *ðvārants niēja* Q 99\*; *ðvārants niēja* L 425; *ȳvārants niā* Q 111\*; *ðvārants niānā* Q 121c; **overhandsen:** *qvārantsā* L 163; *ðvārantsā* L 299; *ȳvārantsā* L 317; *uvārantsā* L 289; **overwerpen:** *ðvārwerpā* L 425, Q 197; *ðvārwerpā* Q 7, 9, 16, 101; *ðvārwerpā* Q 112; *ðvārwerpā* Q 15, 16, 32; *qvārwerpā* Q 121c; *ðvārwerpā* Q 253; *ðavārwerpā* Q 198; *ȳvārwerpā* Q 111\*; *ȳvārwerpā* Q 200; **omwerpen:** *omwerpā* L 299, 330, 381, 428, Q 7; *omwerpā* L 299, Q 98; *ðmwerpā* L 270, Q 113, 121c; *ðmwerpā* L 289; *ðmwērāpā* L 265; *ðmwerpā* L 271; *ðmwērāpā* L 246; **overgooien:** *ðvārgujā* Q 7; **oversteken:** L 312, 416, Q 2; *ðvārstēka* K 353; *ðvārstēkan* L 282; *qvārstēkan* K 315; *qvārsti-jka* P 188; *ðvārstēka* Q 9, 11, 95; *ðvārstēkan* Q 71; *ðvārstēka* Q 9; *ðvārstiāka* L 414; *jðvārstēka* Q 162; *qvārstēka* P 219; *qvārstēka* P 47; *qvārsti-jāka* Q 78; *ȳvārstiāka* Q 200; *ēvārstēka* P 52; *ēvārstēka* L 416; *evārstēkan* Q 82; *jēvārstēka* Q 86; *iēvārstēka* L 364; *ivārstēka* L 417; *iðvārstēka* Q 83; **overstikken:** *ðvārstekā* Q 88; **omsteken:** *omstējka* L 317; *omstēka* Q 27; *ðmstēka* L 163; *ðmstēkan* L 312; *ðmstēka* Q 165; **besteken:** L 414; *bastiāka* K 361; **omslingeren:** L 298a; *omsleņarā* L 433, Q 21; *ðmsleņarā* L 265; *ðmsleņarā* Q 99, 99\*; **omtroggelen:** *omtrogālā* Q 197; **omnaaien:** *omneja* L 368; **afnaaien:** *āfnēa* L 433; **aannaaien:** *ānneja* L 299; *qñni-jā* Q 198; **overnaaien:** *ðvārnēa* Q 112; **omzomen:** *om-*

*zōmā* Q 98; *ðmzqjma* Q 11; *omzejmā* L364; **omzeulen:** *omzōlā* L 425; **afwerken:** *āfwerka* L 298a.

## OVERHANDS

(N 59, 66; N 62, 15a; Gi 1.IV, 30)

[Gezegd van naaien over de hand met dichte steken.]

**overhands:** L 163; *ðvārhandtjš* L 428; *ðvārhentš* Q 16; *ȳvārhandts* Q 113; *ovārhandts* L 246; *ðvārhandš* L 330.

## OVERHANDSE STEEK

(N 62, 15a)

[Steeek gebruikt bij het overhandsen. Zie afb. 40.]

**overhandse steek:** *ðvārhandtsā štēk* L 270; *ðvārhandtsā stēk* Q 11.

## ZIGZAGSTEEK

(N 62, 16a)

[Stikken met de zigzagmachine. De zigzagsteek kan op verschillende grootten worden ingesteld en voor allerlei doeleinden worden toegepast: voor het snel afwerken van naden, als borduur- of opvulsteek en voor het maken van knoopsgaten.]

**zigzagsteek:** L 312, P 219; **zigzag:** L 416.

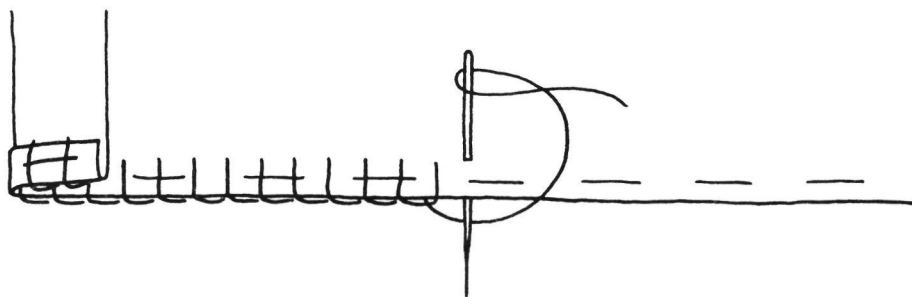

Afb. 41. festonneersteek

*Siernaaien, naaien ter afwerking*

### FESTONNEERSTEEK

(N 62, 16a)

[Naaisteek die wordt toegepast bij het omzomen en maken van randen. Zie afb. 41.]

**festonsteek:** *festonštēk* Q 101.

### FESTONNEREN

(N 62, 15a)

[Borduurtechniek voor randversiering waarbij de stof van de ondergrond weggeknipt moet worden.]

**festonneren:** *festonērā* Q 101.

### KNOOPSGATENSTEEK

(N 59, 63; N 62, 16a)

[Steek voor het maken van knoopsgaten. Men steekt de naald in achter het paskoord of de pasdraad, welke achter de kant van het knoopsgat wordt gelegd en met de linkerhand vastgehouden, en alvorens de naald weer uit te halen slingert men de draad van links naar rechts om de naald heen. Wanneer de draad wordt aangehaald, ontstaat daardoor op de kant van het knoopsgat een nopje. Deze nopjes moeten elkaar aanvullen en regelmatig opvolgen (Gerritse, pag. 47). Er zijn verder diverse soorten knoopsgatensteken. Zie afb. 42.]

**knoopsgatensteek:** L 416, Q 165; *knōwpsgātāstēk* L 271, 381, 425, Q 7; *knōwpsgātāstēk* L 299, 433, Q 99; *knōwpsgātānštēk* L 298a; *knōpsgātāstēk* Q 15; *knōpsgātāstēk* Q 32; *knōjpsgātāstēk* Q 95; *knōps-gātānštēk* K 361; **knoopsgatsteek:** *knopsgatstēk* P 47; *knyps-gātāstēk* P 52; **knoopsgatersteek:** *knōpsgātārstēk* L 265; *knōjpsgātārstēk* L 364; *knōwps-gātārstēk* L 270, 330; *knōwpsgātārstēk* L 368; *knawpsgātārstēk* L 417; *knupsgātārstēk* L 246; **knoopslokersteek:** *knopslōkārstēk* Q 197; *knōpslōkārstēk* Q 88; *knōwpslōkārstēk* Q 112; *knōwpslōakārstēk* Q 16; *knōwpslōkārstēk* Q 16, 21; *knōwpslōkārštīak* Q 111\*; *knopslūkārštīak* Q 200; *knōpslūkārštīak* Q 198; *knōpslōkārštīk* Q 27; **knoopsloksteek:** *knopslōkštīak* Q 253; **knooplokensteek:** *knōplōkštēk* Q 121c; **knoopskotersteek:** *knōpskūtārštīk* Q 32; *knuāps-kūtārštīk* Q 83; **knoopkotersteek:** *knopkūtārštīk* Q 71; **knoopsteek:** *knōwpstīk* L 428; **strop:** *strop* K 361, Q 3; *strep* Q 83; **overlegsteek:** Q 7.

### KETTINGSTEEK

(N 62, 16a; N 62, 9)

[Een doorlopende serie van lusvormige steken die samen een ketting vormen. Deze wordt als

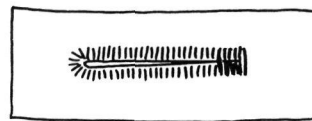
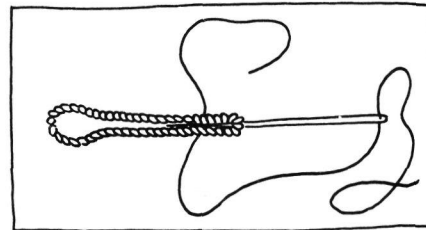
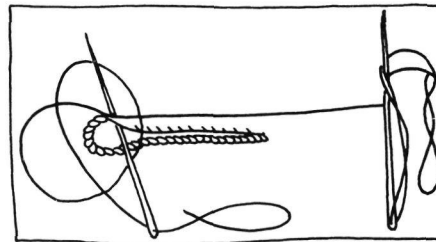
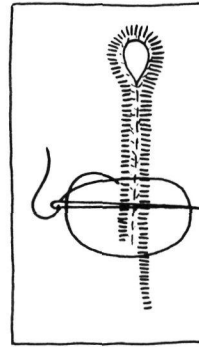

Afb. 42. knoopsgatensteken

siersteek gebruikt op kleding, huishoudgoed, lingerie en functioneel als garenlus (Het Beste Naaiboek, pag. 133).]

**kettingsteek:** Q 9; *ketejstēk* L 317; *ketejstēk* Q 9; *ketejstēk* Q 16; *ketejstēk* L 265; **kettingstreek:** *ketejstriak* Q 113; **kettelsteek:** *ketalstīk* Q 78; **ketensteek:** *kētānstīk* Q 82.

## II.7

Onzichtbaar naaien (schuilnaaien)

### ONZICHTBAAR NAAIEN

(N 59, 70; N 62, 15c; N 59, 59)

[Naaien zonder zichtbare naden.]

**blind naaien:** L 416; *blent neja* L 364, Q 95, 165; *blenjij neja* L 381; *blejnt nejān* Q 71; *blenjij nēja* L 265; *blenjij nēje* Q 21; *blenjij nēā* Q 16; *blenjij nejā* L 428; *blenjij nejā* Q 15; *blent nēn* K 361; *blejnt niāja* Q 7; *blent niē* Q 101; *blēnt ni-ja* Q 200; *blent nieja* Q 99; *blent niānā* Q 253; **onzichtbaar naaien:** *ōnzexbār nēā* L 433; *ōnzexbār nieja* Q 99\*; **blind stikken:** *blēnt stekā* L 246; *blenjij stekā* L 265; *blenjij štekā* L 299, 330; **blind steken:** *blent stēkā* P 52; *blejnt stikā* Q 83; *bli.nt stia.kā* K 361; **met de blinde steek lappen:** *meť dā blenā stik lapā* Q 83; *meť dā blenā stik lapā* Q 83; **blind lappen:** *blejnt lapān* Q 71; **weren:** *wiāra* Q 83; **weren met engelse naad:** *wiāra meť eņālsā nuāt* Q 83.

### BLINDE STEEK

(N 62, 15c; N 59, 70)

[De tussen zoomtoeslag en kledingstuk gevormde zoomsteek, die zowel aan de goede als aan de verkeerde kant onzichtbaar is (Het Beste Naaiboek, pag. 496).]

**blindsteek:** Q 3; *blentstik* Q 162; *blinjštīak* Q 198; *blejksītek* L 270; **blinde steek:** *blejā štek* Q 112, 197.

### BLINDE NAAD

(N 59, 70)

[Naad die men maakt bij het blind naaien.]

**blinde naad:** *blenja nōt* L 368; **engelse naad:** *eņālsā nōt* Q 27.

### UITEREN

(N 59, 59; monogr.)

[Een naad aan de bovenzijde overnaaien, zodat hij onzichtbaar wordt. Zie afb. 43.]

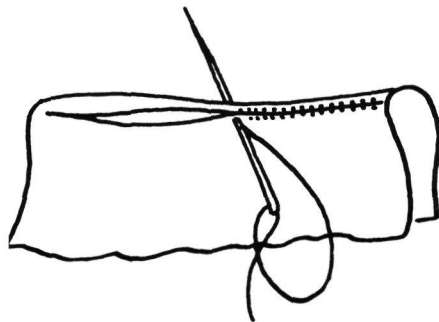

Afb. 43. uiteren met de uitersteek

**uiteren:** *øjtāra* L 271; *øtārān* Q 198; *øtārā* Q 95, 112, 162; *utārā* Q 162; *ytārā* L 299; *etārā* Q 2.

### STOPPEN

(N 59, 59; N 59, 70; monogr.)

[Naaien met de stopsteek. De stopsteek wordt gebruikt om twee open kanten zo onzichtbaar mogelijk met elkaar te verbinden.]

**stoppen:** Q 3; *stōpā* Q 83; *stōpā* P 219, Q 86; *štōpā* Q 121.

### AANNAAIEN

(N 59, 61)

[Aannaaien met de aannaasteek. De aannaasteek is een onzichtbare steek, die gebruikt wordt bij het innaaien van de voering. De steek moet altijd in schuine richting, achter de draad, smal op de kant worden gestoken (Papenhuyzen III, pag. 15). Zie afb. 44.]

**aannaaien:** *anneja* L 368.

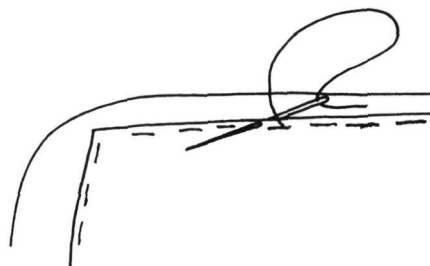

Afb. 44. aannaaien met de aannaasteek

*Plooien, rimpelen (inclusief geplooide versierse-len)*

### PLOOIEN

(N 62, 12b; N 62, 12a; L A2, 379; MW; monogr.)

**plooien:** *plōja* L 163, Q 83; *plōjān* L 413; *plōja* Q 86, 162; *plōjān* Q 78; *plōwjā* Q 27; *plōwā* Q 113, 121; *plōā* Q 16; *plōajā* Q 101; *plōājā* L 425; *plōjān* Q 71; *plujā* Q 95; *plūjā* L 289, 298a, 317, Q 197; *pluajā* L 299; *plūajā* L 271; *plūwā* P 47; *plūjān* L 312; *plūjā* L 416; **plooien leggen:** *plōjā legā* L 265; *plōjā lōgā* P 188; *plōjā legā* Q 11; *pluajā legā* Q 7; *pluajā legā* Q 9; *pluwjā legān* P 219; *plūjān legān* L 282; **in plooien leggen:** *en pluajā legā* Q 9; **plooien maken:** L 312; *plōwā māxā* Q 121c; *plaw māxā* Q 98; **vouwen:** *vēā* Q 174.

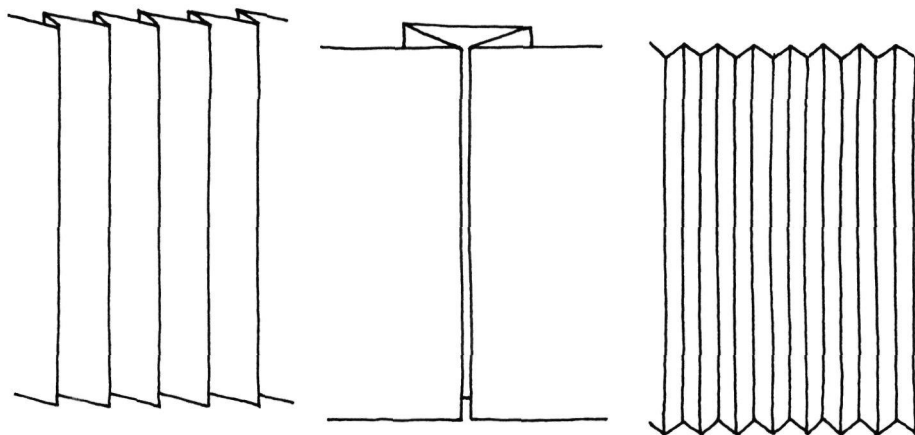

Afb. 45. platte plooi (links), stolpplooi (midden) en plisséplooi (rechts)

## PLOOI

(N 62, 12c; N 62, 12b; L 40, 50; Gi 1.IV, 35; MW; monogr.)

[Elk van de rimpels of golfachtige vormen die in een weefsel ontstaan, wanneer zij op korte afstanden in tegengestelde richting omgeslagen worden. Zie voor diverse soorten plooiën afb. 45.]

**plooi:** Q 86; *plōj* K 278, 359, 360, 361, L 271, 282, 312, 316, 329, 352, 355, 357, 360, 414, P 50, 55, 56, 57, 119, 121, 184, 188, 193, Q 2, 3, 20, 78, 86, 152, 162, 174, 177, 179; *plōj* K 361, P 57, 117, 119, 171, 195, Q 9, 11, 71, 72, 77, 78, 82, 83, 84, 99\*, 100, 156, 179a, 203; *plōj* L 163, 265, Q 83; *plōa* Q 16; *plōa* Q 101; *plōāj* L 425; *plaw* Q 98; *plqw* Q 113, 121, 121c; *plōw* Q 27; *plōwāj* K 353; *plōa* P 181; *plōe* P 120; *plōj* L 286, 421, P 50, Q 71; *plōjā* L 312; *plōj* L 286, P 174, Q 1; *plujā* K 314; *pluj* K 357, 358, 359, L 312, 317, Q 88, 95, 172; *plūj* K 317a, L 282, 289, 298a, 313, 314, 316, 317, 357, 360, 362, 366, 368, 372, 415, 422, 423, P 117, 172, 176, 211, 212, 219, Q 2, 3, 5, 7, 8, 88, 95, 96c, 197; *plūāj* L 287, 288, 288a, 288b, 289, 289\*, 289a, 289b, 299, 318a, 318d, 318e, Q 7, 9, 10; *plūāj* L 271, 368, 417, 423, P 119; *pluwj* L 312, P 219; *pluwāj* K 353; *pluwej* P 211; *pluā* L 291; *plū* Q 71; *pluj* L 360; *plūj* L 364, 367, 415, 416; *plaj* Q 74; *plwaj* L 374; *plōjā* (mv.) P 188; *plōjā* (mv.) L 421; *plūwā* (mv.) P 47; **frons:** *frōws* Q 95; **vouw:** *vaw* L 314, 360, Q 259; *vā* L 352, 414, P 119, Q 3, 71.

## STREPEN

(Gi 1.IV, 36)

[In naaiwerk ingeregen plooiën met een naald of speld inkrassen.]

**uitstrepen:** Q 2; **inkratsen:** *enkratsā* L 329; **uitkratsen:** *ūtkratsā* L 374.

## RIMPELEN, FRONSEN

(N 59, 53; N 62, 12a; N 62, 30; Gi 1.IV, 34; MW; monogr.)

[Al plooiend rijgen. Rimpelen is het uitrekken van een hoeveelheid stof tot een vooraf bepaalde kortere lengte, langs één of meer stiklijnen, waarbij de ruimte wordt verdeeld in gelijke, soepele plooiën (Het Beste Naaiboek, pag. 178). Bij fronsen wordt de ruimte over een bredere afstand verdeeld dan bij rimpelen. Zie afb. 46.]

**fronsen:** L 282, Q 3, 82, 165; *fronsān* P 188, Q 71; *fronsā* K 361, L 364, 414, P 47, Q 7, 9, 78, 83, 87, 95, 162; *frōnsā* K 361; *frōnsā* K 353; *frōnsā* K 353, Q 95, 99, 174, 200; *frūnsā* Q 198; *frūnsān* L 416; *frōwsā* Q 95; *frūnsā* Q 112; **aanfronsen:** K 315; **fronselen:** *frōnsālā* P 219, Q 101; *frōnsālā* L 318b; *frōnsālā* Q 88; *frōnsālā* L 368; *frōnsālā* L 271; **froezelen:** *fruzālā* L 271; **rimpelen:** *rempālā* K 353, L 265, Q 83, 86, 121, 197; *rempālā* L 163, 246; *rōmpālā* L 270, 289, 298a, 299, 330, 381, 425, 428, 433, Q 11, 15, 16, 21, 27, 32, 99\*, 100, 101, 111\*, 112, 121c, 203; *rōmpālā* Q 101; **inrimpelen:** *enrōmpālā* Q 113; **rimpeltjes maken:** *rōmpālās mākā* L 425; **rimpselen:** *rempālā* L 417; **rimmen:** *rōmā* L 291, 317, 318b, 329, 374; **ruimen:** *rōmā* Q 9; *rōjma* L 271; **ronselen:** *rōnsālā* Q 253; **inrijen:** *erejā* Q 121c; **plooiën:** L 213; **plooiën rijgen:**

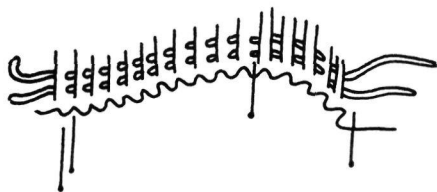

Afb. 46. rimpelen met de rimpelsteek

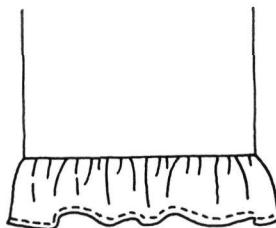

*plawjə rejgə* Q 98; **plooien inrijgen:** *pləjə enrīgə* L 265; **plooien troggelen:** *plujə trogələ* Q 197; **plooien zetten:** *plūjə zətə* Q 27; **plooitjes leggen:** *plūjkəs legə* P 47; *plūjkəs legə* L 265; **kleine plooien maken:** *klejn plujə mākən* L 312; **ophalen:** *ophələ* L 270; **inhalen:** *enhələ* L 299.

## PLISSEREN

(N 62, 12d; N 62, 12a; N 62, 12b; Gi 1.IV, 34; MW)

[Zeer fijn plooien.]

**plisseren:** L 282, 312, P 219, Q 2, 11, 82; *plisērə* L 299, P 188, Q 9, 16, 27, 86, 95, 98, 99\*, 101, 113, 121c, 174, 197; *plisērən* Q 71; *plasērə* L 425, Q 9; *pləsērə* L 289; *plisērə* Q 7; *plisērə* L 433; *plisejērə* L 317, P 47; *plisejērə* K 353; *plisierə* Q 162; *plisierə* Q 83; *plisierə* Q 78; **plooitjes maken:** *plūjkəs mākə* Q 99\*; *plūjkəs mākə* Q 83; **uithakkelen:** *ūtākələ* L 271; **schoon rimpelen:** *šjōn rōmpələ* Q 174; **hop-peltjes naaien:** *hōpəltjəs nēājən* L 282.

## PLISSÉ

(N 62, 12d)

[Smalle plooitjes van gelijke breedte, als de vouwen van een waaier. De voorkant van de vouwen staat iets van het lichaam af, waardoor een uitwaaiend effect ontstaat (Het Beste Naaiboek, pag. 166).]

**plissé:** *plisē* L 298a; *plisē* L 163; **plooitjes:** *plūjkəs* L 298a; **fijne plooitjes:** *fejn plūjkəs* L 265; **fijne plieken:** *fīn plīkə* L 416.

## SMOKKEN

(N 62, 30)

[Het op decoratieve wijze vastzetten van ruimte. Daarbij worden stofplooitjes zo samen genaaid, dat bepaalde patronen ontstaan. De stof kan eerst worden gerimpeld, dan in plooitjes worden getrokken en vervolgens gesmukt of tijdens het smokken in plooitjes worden gelegd (Het Beste Naaiboek, pag. 102).]

**smokken:** *smokə* Q 11; *šmokə* L 299, Q 113; **smok maken:** L 312; **plooitjes trekken:** *plūjkəs trēkə* Q 174.

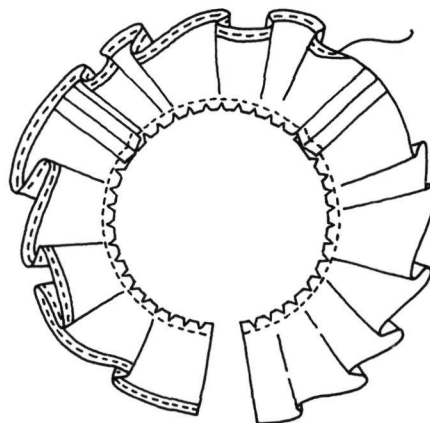

Afb. 47. recht ruche (boven), rond ruche (onder)

## OPPOFFEN

(N 62, 29)

[Tot een pof opnemen.]

**oppoffen:** L 282, 312; *oppofə* L 265, 317, Q 7, 16; **poffen:** *pofə* Q 9, 11, 99\*; *pofən* L 312; *pōfə* L 425; *pufə* L 298a, 299, Q 78, 83, 98, 162; *pufən* P 188, Q 71; **pof maken:** *puf mōkə* Q 174; **oppoffen:** *oppufə* L 163, P 219, Q 197; *uppufə* K 353, P 47; *ōppufə* Q 113.

## RUCHE

(N 62, 42a; MW; monogr.)

[Geplooid (kanten) oplegsel aan dameskleren of een geplooid gerimpelde of klokkend geknipte reep stof. Er zijn twee soorten ruches, rechte en ronde, die verschillend worden geknipt. Zie afb. 47.]

**ruche:** L 299, 312, P 219, Q 27; *ryš* L 289, Q 98, 121; *rīš* Q 95; *ruš* L 298a, Q 9, 113; *roš* L 425; *røš* K 353, Q 11; **ruchetje:** *ryškə* Q 101; *rīškə* L 265, 271; *ryšjə* Q 121; *ryšəkə* L 312; *røškə* L 425, Q 7, 16, 99; *rīškə* Q 197; **kant:** *kant* P 47; **geplooid kantje:** *gəplōjt kəntšə* Q 174; **kantstukje:** *kəntstōkskə* L 317; **frul:** *frøl* K 315; **frulletje:** *fryləkə* L 414; **gefronst kantje:**

*gæfronst kentšə* Q 174; **opleg:** *uplɛx* P 47; **mus-je:** *møskə* L 163; **feston:** *feston* Q 95.

## JABOT

(N 62, 42b; MW)

[Geplooide strook aan de borst van een mans-overhemd of (kanten) plooisel door dames op het japonlijf gedragen.]

**jabot:** Q 95; *šabō* L 299.

## VOLANT

(N 62, 42b; N 62, 42a; MW; monogr.)

[Een strook op een japon die maar aan één kant vastzit. Het volant-effect is een decoratieve afwerking waarbij gebruik wordt gemaakt van de rekbaarheid van de gebreide stof. Het klokkende effect wordt verkregen door de stof op te rekken tijdens het stikken (Het Beste Naaiboek, pag. 314). Zie afb. 48.]

**volant:** L 163, P 219, Q 86; *volan* L 317, P 188, Q 20, 121; *vəlan* L 271, 282, 312, Q 7, 9, 20, 78, 83, 95, 197; *valan* L 416, Q 113; *vwolan* Q 99\*; *vlan* L 265, 271, 298a, 312, Q 9, 11, 71; *vəlan* L 289; *vōlan* K 353; **volantje:** *vələnskə* L 282, Q 82; *flejskə* Q 27; *vələnskə* L 271, Q 83, 174; *vlejskə* Q 101; **strook:** L 163; **sieropnaadsel:** *sēropnietsəl* L 425.



Afb. 48. klokvolant

*Slordig, verkeerd naaien*

## SLORDIG, VERKEERD NAAIEN

(N 62, 25; MW)

**slecht naaien:** L 312; *slɛxt nɛjə* L 163; *šlɛx ni-jə* Q 197; **slordig naaien:** *šlordɛx niɛjə* Q 99\*; **slonzig naaien:** *šlonzɛx nɛjə* L 298a; **lelijk naaien:** *liɛlɛk niɛjə* Q 99\*; **vies naaien:** *vīs niɛjə* Q 99\*; **voor evenveel naaien:** *vōr ɛvəvəl nɛjə* Q 98; *vōr ɛvəvəl niɛjə* Q 9; **niet perfect naaien:** *net pərɛk niənə* Q 121c; **zo maar wat naaien:** *zu mɛr wa nɛjən* L 312; **slecht afwerken:** L 312; **verkeerd snijden:** *vərkiərt sni-jə* Q 9; **broddelen:** Q 82; *brodələ* L 299, 425, P 219, Q 9, 11, 16, 83, 101; *bradələ* Q 162; **knoddelen:** *knodələ* Q 16; *knajələ* L 433; **verklommelen:** *vərklomələ* Q 174; **prutsen:** *prøtsə* Q 113; **frotten:** *frotə* L 265; **tornen:** *tørzə* L 265; **brabbelen:** *brabələ* L

416; **verknœien:** *vərknōjə* Q 174; **ineenflan-sen:** *enɛjnɛflansə* L 271; **frotselen:** *frotsələ* L 414; **prossen:** *prošə* L 425, Q 27; **klossen:** *klosə* K 353; **uiteren:** *øtərə* Q 95.

## SLORDIG, SLECHT NAAIWERK

(N 62, 25)

**gebroddel:** *gəbrədžəl* Q 7; **knoeiwerk:** *knūjwɛrk* L 317; **voddewerk:** *vɔdəwɛrk* L 282.

## MISLUKTE STEEK

(N 62, 16b)

[Steek met de naaimachine die niet gepakt is.]

**overslagsteek:** *øvərsɛlɛxstɛk* L 298a; **overgesla-gen steek:** K 315; *uvərgəslāgə stɛk* L 289; **ge-sprongen steek:** *gəsprɔŋə stɛk* Q 9; **overslag:** *øvərsɛlɛx* Q 7; *øvərsɛlɛx* Q 99\*; **losse steek:** *losə stɛk* Q 197; *losə stɛk* Q 83; **te losse steek:** *tə losə stɛk* L 265; **springstreek:** *šprɛŋstɛriək* Q 113; **overspringer:** *jøvərsprɛŋər* Q 174; **lus:** *lɔs* Q 11; *lɔš* Q 98; *lɔsə* (mv.) Q 101; **geluste steek:** *gəlɔsdə stɛk* Q 16; **strop:** *strɔp* L 425.

## LOSSE NAAD

(N 62, 28; MW)

**losse naad:** *losə nət* L 271, 317, 425, 433, Q 16, 71, 95, 99\*, 101; **losgelaten naad:** *losgəlɔtə nɔ* L 265; *losgəlɔtə nət* Q 7; **losgeganse naad:** *los-gəgəŋən nət* Q 197; **gespleten naad:** *gəšplɛtə nət* L 298a.

## ONTNAAID

(N 62, 28)

[Losgelaten, gezegd van een naad.]

**los:** *los* L 282, 289, 299, 414, Q 11, 27, 113, 162; **losgesprongen:** *los-gəsprɔŋə* K 353; *los-gəsprɔŋə* K 353; **losgegangen:** *losgəgəŋə* Q 98; **overgeslagen:** *øvərgəslāgə* K 353; **uit de naad:** *yt də nət* L 163; *ūt -də nət* L 312.

## Passen

## PASKLAAR

(N 62, 8; MW)

[Gezegd van een kledingstuk wanneer het zo ver klaar is dat men het kan komen passen.]

**pasklaar:** K 315; *pasklɔr* Q 247; *pasklɔr* L 163, 289, 298a, 299, 317, 416, 425, 433, Q 7, 9, 95, 98, 99\*, 101; *pasklɔər* Q 11; *pāsklɔr* L 265; *pāsklɔər* L 312; *pasklɛjər* K 353; *pasklɛjər* P 47; **pasvaardig:** *pasvɛrdɛx* Q 101, 197; *pasvɛdədɛx* Q 113, 121c; **vaardig voor te passen:** *vīrɛx vɪr*

## II.7

*tā pasə* L 414; **vaardig voor te mikken:** *vjadəx ver tā mekə* Q 86; **mikkensvaardig:** *mekəsvjadəx* Q 78; *mekəsviərx* Q 83; **in de pas:** K 315, L 282, 425, Q 9, 16, 27, 174; *en ə pas* K 353; *en dā pāz* Q 71; **in de mik:** *en dā mek* Q 83, 162, 174; *ən dā mek* P 188; *en dā mek* P 219.

### PASSEN

(N 59, 73; N 62, 8; L 48, 1; monogr.)

[Een kledingstuk passen om te zien of het goed zit en de juiste maat heeft.]

**passen:** L 416, Q 3, 165; *pasə* K 278, 353, 358, 359, 361, L 270, 271, 287, 288, 288a, 288b, 288c, 289, 289\*, 289a, 289b, 318a, 318d, 318e, 319, 329, 330, 360, 362, 363, 364, 367, 369, 372, 381, 414, 416, 417, 428, 433, P 45, 52, 119, Q 1, 2, 7, 16, 20, 21, 27, 32, 83, 88, 95, 99, 111\*, 112, 121, 172, 198; *pasən* K 358, 360, L 286, 355, 356, 372, 414, 421, P 177a, Q 2, 7, 15; *pāsə* L 246, 265, P 56, Q 197, 200; *pāsən* L 314, Q 71; **aanpassen:** Q 3; *ānpasə* L 299; *āpasə* Q 121c; *āpāsə* Q 253; **aandoen:** *āndōən* Q 112; **mikken:** Q 3; *mekə* P 58, 186, Q 83; *mikə* Q 162, 175; *mekən* L 355, P 119, 176, 177a, 197 (oud), 212 (id.), 214 (id.), 224 (id.), Q 2, 3, 74, 78, 82, 152.

### PAS

(N 59, 73)

[Het passen.]

**pas:** *pas* Q 95.

### EERSTE PAS

(N 59, 76a)

[De eerste, ruwe pas waarvoor het colbert geheel in elkaar moet worden geregen zonder voering. Volgens de informant van K 361 is er maar één pas.]

**eerste pas:** Q 3; *ērštə pas* Q 112; *eerštə pas* Q 99; *eeštə pas* Q 21; *irstə pas* L 330, Q 95; *irstə pas* K 361, L 246, 299, 417, Q 88, 200; *iərstə pas* L 271; *īstə pas* L 368, Q 27; *īstə pās* P 52; *təstə pas* Q 7; *ištə pas* Q 121c, 198; *īštə pas* Q 111\*; *ejstə pas* Q 83; *ejstə pas* L 433; *ēštə pas* Q 16; *ørstə pās* Q 197; *øštə pās* Q 253; *yrstə pās* L 265; *jøstə pas* Q 165; *jestə pas* Q 15; **eerste troggel:** L 416; **eerste mik:** *ejstə mek* Q 83; **witte pas:** *wetə pas* L 270, 428, Q 88; **ruwe pas:** *ryəwə pas* L 364; **rauwe pas:** *ruwə pas* L 381, Q 99, 112; **halve klaar:** *halvə klār* L 416.

### TWEEDE PAS

(N 59, 76b)

**tweede pas:** L 433; *twedə pas* Q 15; *twedə pās* P 52; *twədə pās* L 265, Q 253; *twədə pas* Q 16;

*twēdā pas* Q 27; *twējđā pas* Q 83; *tswejdə pas* Q 121c; *twədə pas* L 246, 428; *tweedə pas* Q 21, 99; *twidə pas* K 361, L 299, Q 88, 165, 198, 200; *twidə pās* Q 71, 197; *twidjan pas* L 330; *twidə pas* L 417; *twidjə pas* L 368; *twiədə pas* L 271, Q 7, 111\*; *twiədə pas* L 270, Q 112; *twiəd-jə pas* L 381; **tweede mik:** *twējđā mek* Q 83; **witte pas:** *wetə pas* Q 95; **verbeterde pas:** Q 3; **goede pas:** *gojə pas* L 364; het volgende woordtype is een werkwoordelijke uitdrukking: **tweede keer passen:** *twədə kiər pāsə* Q 253.

### GOED PASSEN

(N 62, 26a; MW)

[Goed zitten of passen, gezegd van een kledingstuk.]

**goed passen:** K 315, L 414; *gut pasə* L 163; *gūt pasə* L 416; *gut pāsə* Q 71; *guwt pāsə* L 282; *gūt pāsən* L 312; *gu pāstə* L 265; *gūt pasə* L 298a, 299, 317, 425, Q 7, 9, 11, 16, 197; *gəwt pasə* L 433; **schoon passen:** *šawn pasə* Q 83; **juist passen:** *žys pasə* Q 174; **passen:** L 289; *pasə* P 47, Q 27; **goed zitten:** *gūt zetə* K 353; *gūt zetə* L 289, 299, Q 98, 99\*, 101, 113; *jot setsə* Q 121c; **goed vallen:** *gūt valə* Q 95; **goed mikken:** *gut mekə* P 219, Q 86; *guwt mekə* P 188; **juist mikken:** *žys mekə* Q 174; **schoon mikken:** *šawn mekə* Q 83.

### AFTEKENEN MET KRIJT

(N 59, 75; N 59, 74)

[In verband met het passen de kledingstukken aftekenen met krijt.]

**aftekenen:** Q 3, 165; *āftēkənə* Q 27; *āftejkənə* L 246, 271, 417, 428, 433, Q 7, 16, 88, 111\*; *q̄ftejkənə* Q 95; *āftikənən* K 361; **tekenen:** *tejkənə* L 364; **aftekenen met krijt:** *āftejkənə met krīt* L 299, Q 15; *āftejkənə met krītə* Q 7; *q̄ftēkənə met krejt* Q 83; **bet krijt aftekenen:** *bə krējət āāftikənə* P 52; *bə krejt q̄ftēkənən* Q 71; **met krijt tekenen:** *mət krīt tēkənə* Q 197; *mət krīt tejkənə* L 368; **tekenen bet krijt:** *tikənə bə krēt* K 361; **tekenen met knijt:** *tēkənə mət knīt* Q 253; **aantekenen:** *āntējkənə* Q 112; *q̄ntēkənə* Q 198; **vertekenen:** *vərtējkənə* L 270; **krijttekenen:** *krīttejkənə* Q 112; **afkrijten:** *afkretjə* L 265; *āfkrītə* L 381, Q 99; **krijten:** *krītə* Q 200; *krītə* Q 21, 32; **knijtschramen maken:** *knītšrəəm mākə* Q 121c; **corrigeren:** *q̄rīžērə* P 52.



## Persen

## PERSEN

(N 59, 77; monogr.)

[Het persen van de stof met een zwaar ijzer.]

**persen:** *pērsā* L 270, 271, 299, 330; *pērsān* L 428; *pērsā* Q 88; *pērsā* Q 95; *pērsā* Q 99; *pēsā* L 381; *pēsā* L 428; *pēsā* Q 16, 20, 21, 27, 111\*; *pēsā* Q 15; *pēsā* Q 198; *pēsā* L 433; *pēsā* Q 112; *pejšā* Q 32; *piāsā* Q 83; *pa-rsā* L 246; *pā-sān* Q 71; *pjāsā* Q 200; *porsā* K 361, L 265, 364, 368; *porsān* L 416; *pōrsā* K 361; *posā* Q 2; **opper-persen:** *oppāsā* Q 83; **strijken:** Q 3, 165; *strejkā* Q 83; *strēkākā* P 52; *strikā* L 265; *štrikā* Q 32, 197; *stri-jkā* L 417; *striākā* Q 7; *štrikā* L 270, 299, Q 27, 112, 253; **bügeln:** *bygālā* Q 121c; **stomen:** *stōmā* Q 83; **kringeltjes deruit persen:** *krenkalkās trōwt pērsā* Q 83.

## DE HITTEGRAAD VASTSTELLEN

(N 59, 78)

[De hittegraad van het persijzer vaststellen door met een natte vinger te voelen of bijv. door op het ijzer te spugen.]

**voelen:** *vōlā* L 270, 271, 299, Q 15, 27, 88, 98, 99, 111\*, 121c, 197, 200, 253; *vōlā* K 361, L 265, Q 165; *vīlā* Q 83; **ijzer voelen:** *īzār vōlā* L 381; **de hits voelen:** *dā hets vōlā* Q 21; **proberen:** Q 3; *prōbērā* L 417; **kissen met spij:** *kišā met spej* Q 95; **op het ijzer spijen:** *op at īzār spejā* Q 7; **klitsen:** *kletšā* L 428.

## VOORKRIMPEN

(N 59, 81a)

[Het natmaken en weer droogpersen van de stof om te voorkomen dat deze later zal krimpen.]

**krimpen:** *krempā* L 265, 433; *krōmpā* L 270, 299, 381, Q 111\*, 112; *krōmpā* L 246; *krejimpā* L 428; **inkrimpen:** *enkrōmpā* L 368; **voorkrimpen:** *vūrkrōmpā* Q 27; **stof krimpen:** *stof krōmpā* L 271; **hänsel krimpen:** *hēnzal krōmpā* L 271; **krimpvrij maken:** *krō.mpvvrē. mākā* K 361; **voorpersen:** *vōrpērsā* Q 95; **inpersen:** *enpersā* L 270; **voorstrijken:** *vōrstrejkā* K 361; **instrijken:** *enstri-jkā* L 417; *ejnstrejkā* Q 165; **afstrijken:** *āfstrikā* Q 200; **inbügeln in model:** *ebūjālā e model* Q 121c; **decatiseren:** Q 3; **dēkateziarā** Q 83; **decatieren:** *dēkatiarā* Q 83; **droog persen:** *driēx posā* L 364; **besprenkelen:** *bāsprenkālā* Q 7; **sprenkelen:** *sprejnkālā* Q 7; **bevochtigen:** *bāvuxtegā* Q 32; **stof natmaken:** *stōf nātīmākā* Q 197.

## OPENPERSEN

(N 59, 186)

[De naden aan weerszijden platpersen of openpersen.]

**de naden persen:** *dā nēt pērsā* L 299; **opper-sen:** *oppērsā* L 330; **openpersen:** *ōpāpersā* L 271; *ōpāpērsā* Q 95; **platpersen:** *platpēsā* L 381; **gladpersen:** *glatpēsā* Q 15; **gladstrijken:** *glatstrikā* L 265; **platstrijken:** Q 165; *platstrej-kā* L 417; **openstrijken:** *ōpānstrikā* Q 88; **uit-strijken:** *ūtstrikā* Q 197; **plattmaken:** *plattmākā* Q 121c; **plattleggen:** *plattlēgā* Q 253; **op een niks laten uitlopen:** *op nā niks lwōtān ō.tlupā* K 361; **knikken:** *knekā* Q 111\*.

## INZEPEN

(N 59, 79; N 59, 186)

[Het gebruiken van zeep bij het gladmaken en openpersen van de naden. Volgens de informant van Q 198 wordt dit daar niet gedaan, omdat het stof dan tussen de naden blijft zitten.]

**inzepen:** Q 165; *īnzejpā* Q 88; *enzejpā* L 330, 417, 428, 433, Q 16, 95, 99, 112; *enzejpā* Q 32; *enzēpā* Q 83; *enzīpā* L 364; *ejnzīpā* P 52; *e.nzīpā* K 361; *ēzēpā* Q 197; *ezejpā* Q 21, 111\*; *ezejpā* Q 200; **met sponsje inzepen:** *mēt sponskā en-zēpān* L 416; **met perszeep insmeren:** *mēt perszejp enšmērā* L 270; **zeep aan smeren:** *zejp ān smērā* L 271; *ziap a smērā* L 246; **zeep aan doen:** *zejp ān dōn* L 368; **openstrijken met zeep:** *uāpāstrejkā mēt zēp* Q 83; **insmeren met zeep:** *enšmērā mēt zejp* L 299; *ešmērā mēt zēf* Q 121c; **naden insmeren:** Q 3; **naden inpiezelen:** *nēt enpizālā* Q 99; **naden aanstrijken:** *nēt ānstrikā* L 381; **plakken:** *plēkā* Q 7.

## AFGLANZEN

(N 59, 80a; N 59, 81a)

[Het wegnemen van de valse glans. Afglanzen is het verwijderen van glans op die plaatsen, welke te droog geperst zijn. Deze glans verwijdert men door het inbrengen van damp door middel van vochtige doeken en hete ijzers.]

**afglanzen:** *āfglanzān* Q 15; *afglanzā* L 246, 265; *āfglanzā* L 271, 299, 330, 368, 381, 433, Q 27, 88, 111\*; *āfglānsā* Q 200; *āfflanzā* Q 121c; *āfglanzā* Q 95, 165; *āfglēnzā* Q 99; *āfglēnzān* L 428; **glanzen:** *glanzā* L 270; *glēnsā* Q 112; **af-lusteren:** *āflōstārān* Q 3; *āflōstārā* Q 7; *āflōstārā* Q 88; *āflōstārā* L 417; *āāflōstārā* P 52; **afblinken:** *āfblēnkā* Q 16; *āfblēnkā* Q 83; **de blink afpak-ken:** *dā blēnk āfpakā* L 364; **afdonzen:** *āfdonsā* L 330; **afnemen:** *āfnēmā* Q 21; **glans afnemen:** *glāns āfnēmā* Q 197; **de blink vortdoen:** *dā blēnk vurttūn* Q 83; *dā blēnk vurttūn* Q 83; *dā blēnk vurttūn* Q 83; **afpersen:** *āfpērsā* Q 198;

## II.7

met natte doek strijken: L 416; smetten: *smetø* K 361; slijsteren: *slijsterøn* K 361.

### VALSE GLANS

(N 59, 80b)

[Valse glans, door persen ontstaan.]

**blink:** *bleŋk* L 364, 417, Q 3, 16, 32, 83, 88, 165; **het blinken:** *at bleŋkø* Q 83; **valse glans:** *valsø glans* L 265, 330; *vålsø glåns* Q 198; *valsø glens* Q 99; *valsø glenž* L 428; **glans:** *glans* L 433, Q 7, 83; *glåns* Q 200; *glans* K 361; **spekglans:** *špekglans* Q 27, 111\*; **persglans:** *persglans* L 299; *persglans* L 381; *persglans* Q 95; **valse schijn:** *velsø šin* Q 15; **vale schijn:** *vålsø šin* Q 21; **lust:** *lest* P 52.

### DRESSEREN

(N 59, 81b; N 59, 81a)

[Het richten van panden en naden of het model-persen. Men geeft hierdoor aan verschillende onderdelen vóór het in elkaar zetten de vorm die deze voor een goede val of zit nodig hebben (Gerritse, pag. 53).]

**dresseren:** Q 3; *dresēra* L 299; *dresēra* L 271, 381, Q 27, 95, 99; *dresēran* L 428, Q 15; *dresēra* Q 198; *dresēra* Q 111\*; *dresēra* L 433; **rekken:** *rekøn* Q 71; *rekø* L 364, Q 32; *rekø* K 361, Q 7, 83, 88, 112; *rekøn* Q 165; **uitrekken:** *qwtrekø* Q 83; *ūtrekø* Q 21; **uitzetten:** *qwtzetø* L 417, Q 83; *ūtzetø* L 270, 271; *ūtzetø* L 330; **zetten:** *zētø* L 246; **inpersen:** *enpersø* L 271; *enpēsø* Q 15; *enpēsø* Q 16; *epēsø* Q 21; *enpēsø* Q 99; *eparsø* L 246; *ejnpāsøn* Q 71; **in vorm persen:** *en vørm persø* L 270; *en vørm persø* L 299; **uitdrijven:** *ūtdrīvø* Q 112; **modelpersen:** *modelporsø* L 265; **instrijken:** *ēnstrejčkø* Q 83; **cambrenen:** *kambērø* P 52; **rechtmaken:** L 416; **naden opendoen:** *nøt øpadøn* Q 197; het volgende woordtype is een zelfstandig naamwoord: **dressuur:** *dresjūr* L 368.

### TERUGLOPEN

(N 59, 81c)

[Het teruglopen van de bij het dresseren ingeperste ruimte.]

**teruglopen:** *trøkløwpø* L 381, Q 99; *trøkløwpø* Q 21; *trøkløwpø* L 246; *trykløwpø* L 270, 299; **inlopen:** *ejnløwpø* Q 165; **terugpersen:** *trykpersø* L 271; **oplopen:** *opløpø* Q 112; **nog eens persen:** *noš øns pēsø* Q 198; **instrijken:** *ēstričkø* Q 200; **krimpen:** *krømpø* L 417, P 52; *krømpø* Q 16, 27; **ineenkrimpen:** *enejnkrempø* L 364.

### AFPERSEN

(N 59, 82)

[Het kledingstuk voor de laatste keer zoveel als nodig is persen.]

**afpersen:** Q 3; *āfpersø* L 271, 330, 428; *āfpersø* Q 88; *afpersø* L 265, 270; *āfpersø* L 299; *āfpersø* Q 95; *āfpersø* Q 99; *āfpejrsø* L 433; *āfpēsø* Q 15, 21, 111\*; *āfpēsø* Q 198; *āfpēsø* Q 112; *āfpēsø* L 428; *āfpa-rsø* L 246; *a.fpørsø* K 361; *āfpørsø* L 364; **oppersen:** *oppēsø* Q 27; **afstrijken:** Q 3; *āfstričkø* Q 7; *āfstričkø* L 381; *āfstričkø* Q 16, 27; *āfstrejčkø* Q 83, 165; **opstrijken:** *opstričkø* Q 197; *opstričkø* Q 253; *opstrejčkø* Q 83; **afbügeln:** *āfbjūjalø* Q 121c; **laatste keer strijken:** *lēste kīr stri-jkø* L 417.

*Het binnenwerk (van het colbert) maken*

### BIJSNIJDEN

(N 59, 110)

[Het op maat snijden van de binnenvulling van een colbert.]

**binnenwerk snijden:** *benāwērøk šni-jø* Q 198; *benāwērøk šni-jø* Q 99; *benāwerk snājø* Q 83; *benāwerk šni-jø* Q 27; *benāwerk sni-jø* Q 15; *benāwerk sniø* Q 121c; **binnenwerk maken:** *benāwērøk mākø* L 265; **bijsnijden:** *bēšnijø* L 270, Q 112; *bišni-jø* Q 111\*; *bējsniø* L 271; **voering snijden:** *vørej snejø* Q 95; *vøjøren sneø* P 52; *vürej snejø* K 361; **voerdoek snijden:** *vördøk šni-jø* Q 197; **het lijnen snijden:** Q 3; *at linø šni-jø* L 299; **lennens snijden:** *lenas snejø* L 246; **binnenvulling snijden:** *benāvølej snejø* Q 7; **snijden van het binnenste:** Q 165; **stijve doek snijden:** *stīf døk sni-jø* L 368; **paardshaar snijden:** *pērshør snejø* Q 88; **snijden:** L 416; *sni-jø* L 381, Q 200.

### KUNSTMATIGE BORSTWELVING

(N 59, 111)

[De kunstmatige borstwelving waarvan elk van de voorpanden wordt voorzien, vaak met behulp van watten.]

**ingewerkte borst:** *engawerkdø bors* L 299; **borstinwerking:** *borsenwørkej* L 300; **borstverwerking:** *bøsvørwørkej* Q 83; **borstbewerking:** *børšbawørkej* Q 88; **borstwenking:** *borstwenkej* L 381; **overdreven borstwerk:** *ovædrēvø broswørk* Q 121c; **borstpartij:** *boršparti* Q 99; *bušpørtej* Q 198; **queue:** *kuj* Q 16; **opvulling:** *opvølej* Q 112; **opvulsel:** *opvølsø* L 16.

### DE BORST IN HET LINNEN TREKKEN

(N 59, 113)

[Vóór het aaneenrijgen van het gedresseerde

pand en de vulling de borstswelving van beide delen door trekken op de juiste plaats brengen.] **de borst in het lijnen trekken:** *dā bors en at lina trēkə* L 299; **uittrekken:** *ūttrēkə* Q 197; *ūttrēkə* Q 111\*.

#### BORST INWERKEN

(N 59, 111; N 59, 113)

[Elk van de voorpanden van het colbert van kunstmatige borstswelving voorzien. Dit gebeurt door het aanbrengen van voeringdelen, de binnenvulling, het maken van figuurnaden, suçons, in panden en vulling en het in vorm strijken, dresseren, van de panden (Papenhuyzen III, pag 22-29).]

**borstpartij bewerken:** *buāšpārtēj bāwērəkə* Q 198; **borst inwerken:** *bors enwērəkə* L 271; **borstpartij maken:** *boršparti mākə* Q 99; **grote borst maken:** *gruātā bōrst mākə* L 265; **welving optrekken:** L 416; **opvullen:** L 416; *opvōlta* L 368; *opvōlta* Q 3; **bijvullen:** *bēāvelā* P 52; **innaaien:** *enniājə* Q 7; **inknippen:** *ejnknepə* P 52; **instrijken:** Q 165; *enstrikə* L 265; *enštrikə* Q 27; *īnstrikə* Q 88; **de borst instrijken:** K 361; **uitstrijken:** *ūtstrikə* L 381; **de borst persen:** *dā bors pēšə* Q 112; **de borst inpersen:** *dā bors epēšə* Q 111\*; **inpersen:** *enpērsə* Q 95; **opwerken:** *opwērəkə* L 270; **persen:** *pēšə* Q 121c; **dresseren:** *drēsērə* Q 15, 121c; **modelleren:** Q 15.

#### BINNENVOERING INNAAIEN

(N 59, 118)

[Het innaaien van de binnenvoering.]

**aannaaien:** *ānneājə* L 299; *ānneājə* L 368; *ānneājə* L 246; *ānnēā* Q 83; *ā.nēn* K 361; *ānniā* Q 111\*; *ēnniānə* Q 253; **voering aannaaien:** *vōreñ ānneājə* Q 99; **het voer aannaaien:** *at vōr āniānə* Q 121c; *at vūr ennēā* Q 83; **innaaien:** *enniājə* Q 7; *īnniā* Q 88; *ejnneājə* Q 165; **voering innaaien:** *vōreñ ennēājə* Q 15; *vūjāreñ ennēā* Q 83; *vōreñ ennēā* Q 16; *vōreñ enneājə* L 381; **het voer innaaien:** *at vōār ennēā* Q 112; **binnenvoering innaaien:** *benāvōreñ enneājə* L 330; *benāvōreñ enneājə* L 330; *benāvōreñ enneājə* L 417; *benāvūreñ enneājə* L 270; **voering vastnaaien:** L 416; *vōreñ vastneājə* L 364; **voering inzetten:** *vureñ enzētə* L 265; *vōreñ enzētə* L 271; **voer inzetten:** *vōr enzētə* Q 197; **inlappen:** *īnlapə* Q 88; **binnenvoering inlappen:** *bēnāvūreñ enlapə* Q 83.

#### PLASTRON

(N 59, 115)

[Een deel van de binnenvulling van het colbert, bestaande uit paardehaar en linnen of uit gewijnd paardehaar (Papenhuyzen III, pag. 22-

23). Volgens de informant van Q 197 verstaat men daar onder een plastron een stukje stof voor de hals bij een kleed met een wijd decolleté. In Belgisch Limburg is een plastron een das.]

**plastron:** *plastron* K 361, L 270, Q 16, 111\*, 165; *plastrōñ* P 52.

#### PLAK

(N 59, 115)

[Een opvulsel achter de arm ofwel bestaand uit een stukje stoom (gaas dat sterk gepapt is, in katoen of rayon) waarop een half vel watten wordt genaaid of uit een stukje stof. De plak moet het beloop volgen van het armsgat en wordt op de rug langs het armsgat gelegd en onder de arm aan de vulling vastgemaakt (Papenhuyzen, pag. 81). De plak dient voor een mooie valling voor de arm.]

**flank:** *flāñk* L 270, 271, 330, 364, 368, 381, 433, Q 3, 15, 27, 99, 121c; *flāñk* L 246, Q 88, 95, 112; **flankje:** *flēñkskə* Q 198; **zijde:** *zi-j* Q 253; **armbezetsel:** *ēmbəzētsəl* Q 7; **belegsel:** *bələqsəl* L 270; **rugvuller:** *rēxvūlār* P 52; **schoudervulsel:** *sxōrvōlsəl* K 361; **schouderplaat:** *šōrplātə* (mv.) Q 3; *šōārplātə* (mv.) Q 83; **achterarmplastron:** *axtārērmplastron* Q 112; **achterarmwatten:** *axtārērmwātə* L 299; **achterarmstuk:** *āxtārērmstōk* L 265; **omhoogplaat (?)**: *ōmōplat* Q 83.

#### DE BINNENVULLING VASTNAAIEN

(N 59, 112)

[De diverse delen van de binnenvulling aan elkaar naaien.]

**binnenwerk steken:** *bēnāwerk stēkə* Q 83; **binnenwerk maken:** *benāwerk mākə* L 368; **binnenwerk vastnaaien:** *bēnāwerk vāsñēā* Q 83; **binnenwerk aannaaien:** *bēnāwerk ānnēā* Q 83; **aannaaien:** *ānniājə* Q 7; **de plastron vaststeken:** *dā plastrō vāsstēkə* Q 83; **de plastron vastlappen:** *dā plastrō vāslapə* Q 83; **de plastron derop naaien:** *dār plastron drōp nōnə* Q 121c; **plastron opsnijden:** *plastron opšneājə* L 330; **blind steken:** *blēnt stikə* Q 83; **stuk op het lijnen naaien:** *stōk op at lina neājə* L 299; **paardshaar steken:** *pērshōr stēkə* Q 88; **paardshaar opnaaien:** *pēšhōr opnēā* Q 112; **lijnen bennaaien:** *lina bāneājə* L 270; **opnaaien:** *opni-jə* Q 200; **met strobbel steken:** *mēt strōbəl stikə* Q 83; **bourreren:** *burērə* Q 95; **pikeren:** L 416; *pikērə* L 265, 381, 428, 433, Q 27, 111\*; *pikiērə* Q 165; *pākērə* Q 15; *pikērə* L 246; **lijnen pikeren:** *lina pikērə* L 271; **troggelen en dan pikeren:** *trōgə-lə en dān pikērə* Q 198; **vasttrochelen:** *vāstrōqxālə* K 361.

## II.7

### SCHOUDERVULLING

- ▭ (-)vulling, (-)vulsel
- ▣ (-)kussen(tje)s
- ^ (-)watten
- ▨ (-)epauletten
- \* (-)kap(pen)/kapje(s)

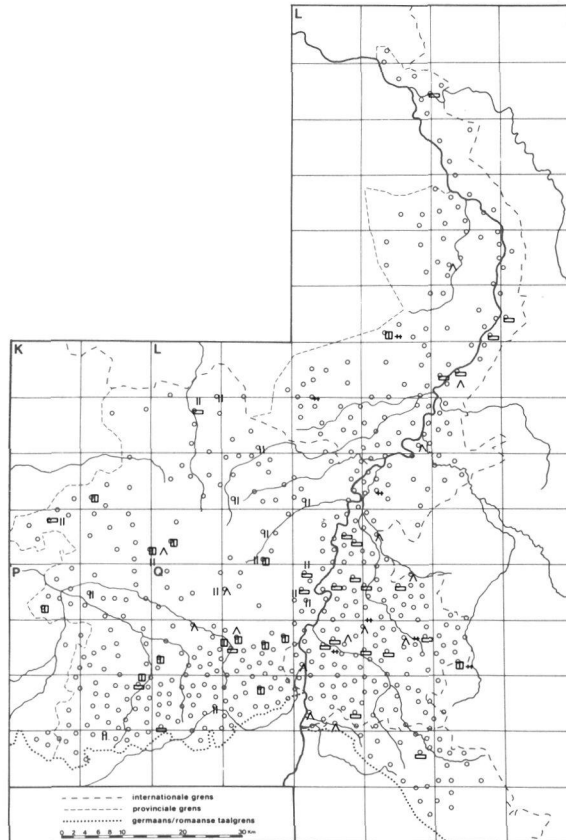

### BIJWERKEN VAN HET PAARDEHAAR

(N 59, 185)

[Het paardehaar van de binnenvulling aan de kanten en uiteinden verwijderen of fatsoeneren.]

**afsnijden:** *āfšniā* Q 121c; *āfšni-jā* L 299; *āfšnā-jā* Q 83; **uitsnijden:** Q 165; **terugsnijden:** *trōxsneja* L 246; **wegsnijden:** *wēxsni-jā* Q 7; *wēxsneja* L 417; **terugscheren aan de kantjes:** *tryxxēra ān dā kentjas* L 271; **wegknippen:** *wēxknepa* Q 15; **paardsharen deruit trekken:** *pērshōr dārōtj trēkā* L 265; **haren trekken:** *hōra trēkā* Q 99; **uitrijten:** *ūtrīta* L 381, Q 197; **uittrekken:** *ūttrekā* Q 198; *ōwttrēkā* Q 83; **uitpluizen:** L 416; **paardshaar rondom vortdoen:** *peātshōr rondōm vutduā* Q 253; **afsnirken:** *āfšnirkā* L 428.

### SCHOUDERVULLING (zie kaart)

(N 59, 99; N 62, 62)

[Opvulsel op de schouders van een kledingstuk, om de schouderlijn te accentueren en figuurfouten te corrigeren en om een mooie vulling van de mouwen te verkrijgen. Ze bestaat veelal uit

watjes, 2 of 3 voor een normale schouder tot 4 à 5 voor een hoge (Papenhuyzen III, pag. 26).]

**schouder(v)ulling:** *sxōwār(v)øleŋ* L 163; *sxōwār(v)øleŋ* L 271; *šōwār(v)øleŋ* L 270, Q 16; *šōwār(v)øleŋ* L 298a, Q 15; *šōwār(v)øleŋ* L 425, 428, Q 99, 99\*, 111\*, 197; *šōwār(v)øleŋ* Q 16; *šōār(v)øleŋ* Q 83; *šōārveleŋ* Q 83; *sxejāvār(v)øleŋ* K 353; **schouder(v)ulsel:** *šōwār(v)ølsāl* Q 7; *šōwār(v)ølsāl* Q 253; *šōār(v)ølsāl* Q 83; **vulling:** *vøleŋ* L 299, Q 9, 21, 197; *vøleŋ* P 188, Q 27, 101; **schouder(t)jes:** *skōrkās* P 219; *šōār(k)ās* Q 83; **schouder(k)ussens:** *sxōrkōsās* L 414; *šōwār(k)ōsās* Q 121c; **schouder(k)ussentjes:** *šōwār(k)ōskās* L 265; *šōrkēskās* Q 82; *šōār(k)ēskās* Q 83; **kussens:** K 315; *kōsās* K 361; **kussentjes:** *kōsākās* P 47, Q 78, 174; *kōskās* Q 88; *kēskās* L 417; *kōsākā* (enk.) P 188; *kēsākā* (enk.) Q 86; **schouderwatten:** *sxōwār(w)atā* L 246; *šōwār(w)atā* L 299, 330, Q 27, 32, 95, 98, 99, 200; *šōār(w)at* (enk.) Q 83; *šōr(w)at* (enk.) Q 71; *šōwār(w)at* (enk.) Q 112; **wattenvulling:** L 312; **kopwatten:** *kōp(w)atā* L 299, Q 198; **watten:** *watā* L 433; *wat* (enk.) K 361, Q 71; **watvulling:** *wat(v)øleŋ* Q 113; **epauletten:** P 219, Q 3, 11; *epōletā* Q 7, 9; *epāletā* Q 162; *epōletān* L 282, 312;

*ēpōletā* L 416; *ēpaletā* L 417; *poletā* L 368, Q 9; *pāletā* L 317; *pōletān* L 416; *pāleʹā* K 353; *polet* (enk.) K 361; *pālet* (enk.) Q 7; **schouderrepau-letten:** *šōwārpāletā* L 364; *sxōrpōlet* (enk.) P 52; **schouderkapjes:** *šōwārkepkās* L 381; *sxōwerkepkā* (enk.) L 289; *šōwārkepkā* (enk.) L 265; **schouderkappen:** *šōwārkapā* Q 99\*; **kapjes:** *kepkās* Q 98; *kepjā* (enk.) Q 121c; **mouw-kappen:** *mōwkep* Q 113; **kappen:** *kapā* Q 98.

## AFDUNNEN

(N 59, 117a)

[Bewerking van de watten voor de schouder, waarbij de dikte van de watten naar de kant toe wordt verminderd.]

**uitdunnen:** *ūtdōnā* L 270, 299, 330, 428, Q 15, 27, 88, 95, 111\*, 198, 253; **afdunnen:** Q 165; *āfdōnā* L 271, 381, 433, Q 16; **afpluizen:** *afplōzā* L 265; **uitpluizen:** Q 3; *ōātplōzā* P 52; *ūtplījzā* L 381, Q 121c; *ūtplījzā* L 364; *ōwtplozā* Q 83; **uitplussen:** *ōātplōsā* K 361; **uitplukken:** L 416; *ūtplōkā* L 368; *ūtlekā* Q 7; **uittrekken:** Q 3; **wat uittrekken:** K 361; **uitrafelen:** *ōwtrāfālā* Q 83; **uitsnijden:** Q 165; **watten dun maken:** *watā dōn mākā* Q 197; **uitrumse-len:** *ūtrōmpsalā* L 368.

## WEGSNIJDEN

(N 59, 117b)

[Wegsnijden van de naadinleg, kanten afdunnen.]

**afdunnen:** *āfdōnā* L 265; *āfdōnā* L 428, Q 27, 121c; *ōfdōnā* Q 83; **kant(en) afdunnen:** L 416; *kanijā āfdōnā* L 381, 433; *kanā āfdōnā* Q 15, 99; *kanijā āfdōnā* L 330; *keņt āfdōnā* Q 111\*; **kant verdunnen:** *kan vārdōnā* L 364; **uitdunnen:** Q 165; *ūtdōnā* Q 16; **kantjes afdunnen:** *keņtjās āfdōnā* L 271; **de inleg vortsnijden:** *dān ēnlēx vurtsnājā* Q 83; **de inleg wegsnijden:** *dā inlēx wexsnī-jā* Q 198; *dān inlēx wexsneja* Q 88; **de inleg afsnijden:** *dān ēnlēx ōfsnājā* Q 83; **afsnijden:** *āfsneja* Q 7; **het bezetsel vortsnijden:** *ēt bāzetsāl vurtsnājā* Q 83; **de naad vortsnijden:** *dā nuāt vurtsnājā* Q 83; **kanten bijsnijden:** *kanijā bišni-jā* L 299; **aftrappen:** Q 3.

*Het beleg aanbrengen*

## BELEG

(N 59, 114a; N 62, 32; Gi 1.IV, 33; MW)

[Stuk stof waarmee sommige delen van een kledingstuk ter versterking belegd worden of het stofdeel dat gebruikt wordt om de rafelkanten van een kledingstuk af te werken op plaatsen als de hals, het armsgat en sluitingen voor en achter.

Er worden drie categorieën beleg onderscheiden: beleg op vorm, aangeknipt beleg, dat in wezen een soort beleg op vorm is, en schuingeknipt beleg (Het Beste Naaiboek, pag. 192). Een beleg op vorm bestaat meestal uit verschillende stukken die geknipt worden in de vorm van het deel dat ermee wordt afgewerkt. De afzonderlijke stukken worden aan elkaar genaaid, zodat ze een compleet belegstuk vormen dat langs de rafelkant wordt genaaid. Een aangeknipt beleg is een verlengstuk van het kledingstuk. Een schuin beleg is een smalle bies van schuingeknipte dunne stof die in de vorm kan worden gestreken voor het af te werken deel (Het Beste Naaiboek, pag. 192).]

**bezetsel:** *bāzetsāl* K 361, L 299, 368, 416, P 52, Q 3, 7, 83, 88, 95, 165, 197; *bāzetsāl* K 361, L 364, Q 71; *bāzetsāl* L 330, 381; *bāzetsāl* L 246; *bāzitsāl* Q 198; **bezets:** *bāzets* Q 27, 121c; *bāzets* Q 200; **belegsel:** *bālēxsāl* L 163, 265, 271, 317, P 188, Q 83, 174; *bāleksāl* Q 15, 99\*; *bāleksāl* L 425; *bāleksāl* Q 95; *bālēqsāl* Q 7, 9, 11, 16, 111\*, 112; **beleg:** *bālex* L 312, 414, Q 82; *bālēx* L 265, 299, 433, P 219; *bālex* Q 32; *bālēk* L 428; *bālek* Q 32, 98; *bālēq* Q 21, 101; *bālek* L 298a, 330; **belegstuk:** *bālexstōk* L 163; *bālexstōk* Q 174; *bālēqstōk* L 299; *bālexstēk* Q 86; **tegenbeleg:** *tīgābālēq* L 289; **tegenstuk:** *tēgāgāstōk* Q 113; **versterkingsstukje:** *vāršterkeņšstōkskā* Q 99; **versterking:** *vāršterkuņ* Q 121c; **dubbel stuk:** *dōbāl stōk* Q 197; **binnenwerk:** *benāwerk* L 270; **lap:** *lap* P 47; **couvert:** Q 198; **stijfdoek:** *stejfdok* P 188; *stejfdok* L 414; *stijfdok* Q 9; *stijfdok* L 417; *stajfdok* Q 162; **stijfliijnen:** *stijflinā* Q 16; **pasement:** L 282; *pasement* L 416, Q 83, 95; *pasment* K 353.

## BELEG OPZETTEN

(Gi 1.IV, 33)

[Beleg op omslagen of omgeregten kanten bevestigen.]

**beleggen:** *bālēgā* Q 101; *bālēqā* L 374; **stuk derop zetten:** *stōk darop zetā* Q 100.

## AANGESNEDEN BELEG

(N 59, 114b)

[Aangeknipt belegsel. Zie ook de toelichting bij het lemma BELEG.]

**aangesneden belegsel:** Q 165; *āngāsneja bāleksāl* Q 15; *āngāsneja bālēxsāl* L 271; *ēngāsneja bālēxsāl* L 265; *āngāsneja bālēqsāl* L 270; **aangesneden beleg:** L 416; *āngāsneja bālēx* L 299; *āngāsneja bālēk* L 428; *āngāsneja bālēq* Q 21; **belegsel in één stuk:** *bālēqsāl in ej stōk* Q 111\*; **smal beleg:** *šmāl bālēq* Q 112; **aangesneden bezetsel:** *āngāsneja bāzetsāl* L 330; *ōngāsniā bāzetsāl* Q 83; *āngāsniā bāzetsāl* Q 7; *āngāsnejt bāzetsāl* L 246; **aangesneden bezets:** *āgāsneja*

## II.7

*bæzets* Q 27; *ājāsneja bæzets* Q 121c; **aangelegd bezetsel:** *āngalax bæzetsal* L 368; **bezetsel van één stuk:** *bæzetsal van ejn stōk* Q 88; **deraan gesneden voorkant:** *dāren gāsneja vorkant* L 265; **aangesneden kant:** *āngāsneja kanjij* L 381.

### Onderdelen van in bewerking zijnde kledingstukken

#### Algemeen

#### GEER

(N 62, 11a; L 1a-m; L 23, 71; Gi 1.IV, 17; S 10; monogr.)

[Een naar boven spits uitlopende lap of strook waarmee men een kledingstuk van onderen ver-wijdt.]

**geer:** Q 7; *gēr* L 163, 164, 289, 299, 316, 323, 327, 329, 331, 333, 379, 380, 381, 382, 385, 429, 434a, P 119, Q 20, 32, 33, 72, 74, 77, 78, 80, 89, 93, 98, 158, 162, 167, 168, 173, 174, 183; *geār* Q 16; *geār* L 378, Q 9; *gejār* P 195, Q 83, 89; *gejār* Q 78, 82, 111; *ger* Q 9, 74; *gēr* L 320, 426, 431, Q 9, 174; *gejr* L 216, Q 101; *gējr* L 165, 209, 210, 215a, 217, 269, 325, 330, Q 99, 110; *gēār* L 244b, 432, P 120, Q 32a; *gir* L 271, 289, 312, 321, Q 71, 284; *gīr* K 315, 318, 357, L 191, 213, 246a, 248, 265, 268, 271, 282, 296, 298a, 299, 312, 313, 314, 315, 317, 352, 355, 360, 366, 368, 370, 416, 418, 419, 420, P 46, 48, 50, 51, 54, 55, 57, 117, 171, 176, 218, 219, Q 1, 2, 3, 27, 71, 88, 95, 96a, 99\*, 104a, 113, 116, 118, 156, 172, 188, 196, 202, 204a, 208; *giār* K 314, 353, 359, L 215, 246, 249, 267, 288, 290, 291, 295, 297, 298, 300, 312, 314, 328, 368, 371, 372, 377, 387, 422, 424, 425, 427, P 58, 119, 176, 179, 197, 211, Q 1, 9, 10, 12, 16, 22, 27, 30, 74, 83, 97, 101, 103, 117b, 172, 196, 198, 284; *gīār* L 250, 286, Q 2; *gi-jār* K 353, P 118; *giēr* L 425; *giir* Q 72; *gjiār* Q 11; *jiār* Q 121c; **geertje:** *gērka* Q 102; *gīrka* L 282, 423, Q 4; **spie/spij:** *spi* L 312, P 176; *spī* Q 83; *spīj* L 360; *spej* L 414; **lap:** *lap* K 358, L 367, 419, Q 94, 168a; **ploo:** Q 154; *plūj* K 315, L 312; *plūj* L 416; **baan:** *bān* L 420, Q 100; *bōn* Q 86; **uitschuining:** K 315; **volantje:** *valēnskā* K 278; **refel:** *rejjāl* L 319; **opnaaisel:** *opnētjsal* L 356; **godet:** *godet* K 315; *gode* Q 86; *godē* L 416; **stukje:** *stōkskā* P 188; **schaar:** *šēr* Q 180; **schaard:** *sxērt* P 47.

#### GEREN

(N 59, 187; N 62, 11b; N 62, 11a; S 10)  
[Stof schuin laten uitlopen of spits uitlopende

stroken aanbrengen om het kledingstuk ruimer te maken.]

**geren:** *gērā* L 163, 165, 215a, 246, 299, 323, 325, 327, 329, 331, 382, 385, 428, 429, 433, 434a, Q 7, 15, 20, 21, 32, 33, 86, 95; *gērā* L 320, 426, 431, Q 16, 32, 35, 174; *gejārā* Q 78; *geārā* L 378, Q 9, 32a; *gēārā* L 244b, 432; *gejrā* L 216, 330, Q 101; *gējrā* L 209, 210, 217, 269, Q 99, 110; *girā* L 289, 321; *gīrā* L 191, 213, 215, 246a, 248, 265, 267, 268, 271, 290, 291, 296, 298a, 299, 317, 330, P 47, 219, Q 2, 27, 95, 96a, 99\*, 104a, 112, 113, 116, 118, 165, 196, 198, 202, 204a, 208; *gīrān* L 282, 312, Q 71; *giārā* L 215, 246, 249, 288, 291, 297, 298, 300, 328, 377, 381, 387, 425, 427, Q 16, 22, 30, 83, 97, 99, 101, 103, 111\*, 117b, 198; *gi-jārā* K 353, L 368; *gīārā* L 250, 265; *giērā* L 425, Q 101; *gjiārā* Q 11; *jīrā* Q 121c; **uitgeren:** L 416; *ūtgērā* L 289; **geer inzetten:** *geār enzētā* Q 16; *gēr enzētā* Q 98, 162; *giār enzētā* Q 83; **geertje derin zetten:** *gērka dren zētā* Q 101; **stukje inzetten:** *stōkskā ejnzētā* P 188; **spieën:** *spi-jān* L 312; *spejā* L 414; **op een spij laten uitlopen:** *op ān spej lwōtān q̄.tlupā* K 361; **spie dertussen zetten:** *spi tārēsā zētā* Q 83; **godet maken:** *godēt mākā* Q 7; **godet knippen:** L 416; **gelfs laten gaan:** *gelfs lōtā gūn* L 417; **gelfs snijden:** *gelfs sni-jā* L 364; **gelfs bijeen laten lopen:** *gelfs biē lōtā lōpā* Q 83; **schuins trekken:** *šjyns trēkā* Q 197.

#### OMSLAG

(N 62, 34e; MW)

[Omslag in het algemeen. Boord of rand, door-gaans van verschillende stof of kleur, of met borduurwerk voorzien, welke aan de hals, de mouwen enz. van kledingstukken bevestigd is en bestemd is om omgeslagen of omgevouwen te worden.]

**omslag:** Q 95; *omslāx* L 317; *omšlāx* L 298a, 299, 425, Q 16, 27, 98; *omslax* K 353, L 163, 265, P 47; *omslāx* L 282, 289, 312, 414, Q 9; *omšlāx* Q 99\*, 113, 197; *omšlāx* Q 121; *omslōx* Q 71, 82; *omslōx* P 188; *emslōx* Q 83; **om-boordsel:** *ombjōtsal* Q 174; **zoom:** *zījām* P 47; **parament:** *paraman* Q 11; *parmā* P 219; *parmō* K 353, Q 162; *parmō* K 353.

#### Kraag van colbert of japon

#### KRAAG

(N 62, 31c; MW; monogr.)

[Deel van een kledingstuk. De omgevouwen of opstaande rand langs de halsopening van een jas, japon, overhemd enz.]

**kraag:** L 163, 298a, 312, 317; *krāx* L 271, 282, 289, 299, 416, 425, 433, Q 7, 9, 11, 16, 27, 98,

99\*, 101, 113, 121, 121c, 197; *krōx* K 353, L 414, Q 71, 82, 83, 86, 162, 174; *krōx* Q 78; **kraagje**: *krēxskā* L 163, Q 101; **kol**: *kōl* P 47, 219, Q 7, 9, 83, 162; *kol* P 188.

#### STAANDE KRAAG

(N 59, 123a)

[Opstaande kraag zonder omvallend deel.]

**staande kraag**: *stōndjā krāx* L 368; **opstaande kraag**: *opstōndā krāx* Q 16.

#### BOVENKRAAG

(N 59, 121a)

[Het buitenste of bovenste gedeelte van de kraag dat in het zicht komt.]

**bovenkraag**: L 416, Q 3, 7, 165; *bōvākrāx* L 368, Q 95, 99, 112; *bōvākrāx* L 246, 270, 271, 299, 330, 381, 433, Q 15, 16, 21, 27, 32, 111\*, 197; *bōvākrōx* Q 88; *būvākrāx* L 417, Q 200; *buāvākrōx* Q 83; *buāvākrōx* Q 198; *bōvākrāx* P 52; *bīvākrāx* L 364; **buitenkraag**: *bōtjākrax* L 265; *būsākrāx* Q 121c; *būtākrāx* L 428; **overkraag**: *ōvārkrāx* Q 253; **bovenkol**: *buāvākōl* Q 83; **kraag**: *krā.x* K 361; *krōx* Q 71; **kol**: *kōl* K 361, L 414; **revers**: *rāvēr* L 414.

#### ONDERKRAAG

(N 59, 121b)

[Het onderste gedeelte van de kraag dat niet in het zicht komt. Het materiaal voor de onderkraag is doorgaans dunne maar dichtgeweven stof. Traditioneel wordt hiervoor kleermakersvilt gebruikt (Het Beste Naaiboek, pag. 389).]

**onderkraag**: L 416, Q 165; *ōndārkrāx* L 246, Q 95, 99, 197, 200; *ōndārkrāx* L 271, P 52, Q 253; *ōndārkrax* L 265; *ōndārkrōx* Q 83, 88; *onārkrāx* L 364, 417; *uōdārkrōx* Q 198; *onārkrāx* L 270, 299, 330, 368, 381, 428, 433, Q 7, 15, 16, 21, 27, 32, 111\*, 112, 121c; **onderkol**: Q 3, 83; *onārōl* K 361; **voet**: *vū.t* K 361; **revers**: *rāvēr* Q 71.

#### BREUKLIJN

(N 59, 123c)

[De lijn waarlangs een omvallende kraag dubbel valt.]

**breuk**: *brōk* L 299, 330, 417, 433, Q 7, 27, 95, 165; *brōk* L 381; *brōk* Q 198; **brok**: *brox* Q 121c; **reversbreuk**: *rāvērbrōk* Q 88; **breuklijn**: *brēklājn* Q 83.

#### STAANDER

(N 59, 123a)

[Het rechtopstaande deel van een omvallende kraag.]

**staander**: L 416; *standār* L 246; *stōndār* L 265; *štōndār* L 299, Q 7; *stōndār* L 271, 428; *stōndār* L 433, Q 15, 200; *štōndār* L 270, Q 21, 95, 99, 198; *stuōndār* P 52; *štēndār* Q 27; **kraagstaander**: *krāxstōndār* L 381; *krāxštōndār* Q 112; **staansel**: *štōnsəl* L 330; **voet**: K 361, Q 165; *vūt* Q 83; *vōt* Q 88, 11\*; **nek**: *nek* L 364.

#### LEGGER

(N 59, 123b)

[Het liggend deel van een omvallende kraag.]

**legger**: *lēgār* L 428, Q 99; *lēgār* L 270; **ligger**: *lēgār* L 368; **kraaglegger**: *krāxlēgār* Q 112; **omslag**: *omslāx* L 364; **kraagomslag**: *krāxomslāx* Q 111\*; **blad**: *blāt* L 246, 271; **achterkraag**: *aaxtārkrāx* P 52; **platte kraag**: *platā krāx* L 330, Q 16, 121c; **plat stuk**: *plat štōk* Q 253; **breuk van de kraag**: *bryāk van dā krōx* Q 198; **overkraag**: *īvārkrāq* L 417; **opener**: *ōpānār* P 52; **omval**: Q 3; **liggende kraag**: *lēgāndā krāx* Q 21.

#### SPIEGEL

(N 59, 122a)

[De naad tussen kraag en revers, waar de kraag aan de revers wordt gehecht.]

**spiegel**: Q 71, 165, 200; *spīgəl* Q 3, 7, 95; *spīgəl* L 265, P 52, Q 88; *špīgəl* Q 83; *spēgəl* L 246, 271, 368, 381, 428, Q 15; *špēgəl* L 270, 299, 330, Q 21, 27, 99, 111\*; *špejgəl* L 433; *špejəl* Q 121c; **kraagspiegel**: *krāxšpēgəl* Q 112; *krōxšpīgəl* Q 198; **overslag**: *ōvārslāx* Q 16; **revershaak**: *rāvērhhōk* Q 88; **krang**: *krang* Q 88.

#### KRAAGPUNT

(N 59, 122b)

[Het spits toelopende uiterste deel van de legger van de kraag aan de schouderzijden, haaks op de revers.]

**kragepunt**: *krāgəpōnt* L 265, 299; **punt**: *pōnt* L 364, Q 83; *pōnīj* Q 21; *pent* L 417; **punt van de kol**: *pōnt van dā kōl* Q 83; **puntrevers**: *pōntrāvēr* Q 99; **spits**: *spets* L 368; *špetsə* (mv.) Q 253; **tip**: *tōpə* (mv.) L 414; *tebə* (mv.) Q 83; **haak**: Q 165; *hōk* L 246, 271, 428, 433, Q 7, 27, 95, 111\*, 198; *hōk* L 330, Q 15; *huək* Q 83; *uək* Q 83; **kraaghaak**: *krāxhōk* L 381; **revershaak**: *rāvērhhōk* Q 88; **haakse ecke**: *hoaksə ek* Q 121c; **kraagbreedte**: *kraxbrītə* P 52; **krang**: *krang* Q 88.

#### REVERS

(N 59, 124; N 62, 31d; MW)

[De omslag van de kraag op de borst.]

**revers**: K 361, L 163, 289, 298a, 299, 312, 317, 414, 416, Q 3, 11, 16, 27, 86; *rāvēr* Q 162;

## II.7

*ravejars* K 353; *ravējrs* L 433; *ravērs* L 246, 271, 381, 416, Q 7, 15, 16, 27, 83, 95, 111\*, 121c, 174; *ravēr* K 361, L 265, 282, 299, 330, 368, 414, 417, 418, P 52, 219, Q 7, 9, 21, 71, 83, 88, 98, 99, 99\*, 101, 113, 197, 198, 253; *ravēr* L 364, 425; *ravēr* L 270; *ravejar* Q 9; **reverskraag**: *ravērkrāx* Q 197; **kolrevers**: *kolravejrs* P 188; **kraagomslag**: *krāxomslax* Q 112; **omslag**: K 315; *omslāx* Q 200; *omslāx* L 270, 428; *omslāx* Q 121c; **kraag**: *krax* L 265; *krāx* Q 78.

### OPHANGER

(N 59, 125; Gi 1.IV, 37)

[Het lusje waarmee men de jas kan ophangen.]

**ophanger**: *ophanar* L 246, 364, Q 3; *ophejar* L 265, 299, Q 121c; *ophejar* L 271, Q 198; **jasophanger**: *jasophejar* Q 12; **ophangertje**: *ophejarkā* L 381; **hangsel**: *hansal* L 368, P 52; **hangertje**: *hanarkā* Q 165; **hangsnoer**: *ha.ηsnū.r* K 361; **snoertje**: *snjrkā* L 414; **op-hanglus**: *ophanlōs* L 299, 416; **lus**: *lōs* L 271, 329, Q 15, 16, 32, 71; *lōs* Q 99; **lusje**: *lōskā* Q 21; *lōskā* Q 99; **strop**: *štrop* Q 121c; *strōp* L 374, Q 88, 95, 101; *strōp* Q 95, 197; *štrōp* L 270, Q 27, 100, 111\*; **stropje**: *stropkā* Q 3; *strōpkā* K 361; *štrōpkā* L 330, 428; *strēpkā* Q 3, 83; **lits**: *lets* Q 2; *lets* Q 253; **litsje**: *letskā* L 417, Q 83, 88; *letskā* Q 253; *litskā* Q 200; **krageket-tinkje**: *krāgaketenskā* Q 112; **oog**: *ōx* L 163; **liltje**: *lentjā* Q 7; *lentšā* L 417.

*Mouw, mouwsoorten, mouwonderdelen*

### MOUW

(N 59, 126; N 62, 34a; MW)

[Mouw van bijv. een colbert of japon.]

**mouw**: Q 86; *mow* L 246, 417, P 47, Q 7, 88, 198, 253; *mōw* K 361, L 163, 263, 271, 282, 289, 312, 414, 416, Q 3, 9, 71, 83, 95, 121c, 165, 174; *mōw* L 265, Q 11; *mōw* Q 113; *maw* Q 162; *māw* P 52; *mā* P 219; *muw* L 298a, 299, 317, 330, 368, 381, 428, 433, Q 15, 16, 21, 32, 98, 99\*, 101, 111\*, 197, 200; *mu* L 270, 425, 433, Q 27, 99, 112; *mūw* Q 9, 27; *myw* L 416; *mjw* L 364; *mōw* Q 78; *mōw* P 188; *mōf* K 315; *mejaf* K 353; **mouwtje**: *mykā* L 433.

### POFMOUW

(N 62, 34b; MW; monogr.)

[Mouw met een bolstaande plooi.]

**pofmouw**: Q 86, 121c; *pofmōw* L 265, Q 11; *pofmōw* L 163, 282, 289, 414, Q 9, 95; *pofmow* Q 7; *pōfmōw* L 312; *pufmōw* Q 82, 83, 121, 174; *pufmow* P 47; *pufmōw* Q 113; *pufmaw* Q 162; *pufmā* P 219; *pofmuw* L 317, Q 16, 98, 99\*; *pofmuā* L 433; *pofmu* L 425; *pufmuw* L 298a,

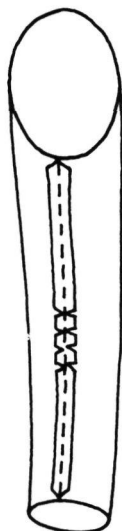

Afb. 49. tailleurmouw (binnenste buiten gekeerd) bestaande uit een onder- en bovenmouw

299, Q 101, 197; *pufmūw* Q 27; *pufmejaf* K 353; **pofmouwtje**: *pofmykā* L 433; *pufmjykā* L 416.

### RAGLANMOUW

(N 62, 34b)

[Mouw die niet op de gewone wijze is ingezet in het armsgat maar een geheel vormt met de rest van het kledingstuk.]

**raglanmouw**: Q 86, 101; *raxlanmōw* L 265; *raxlanmūw* Q 27; *raxlōmaw* Q 162; *raxlōnmōw* Q 71, 82; *raxlanmuw* L 298a; *raxlōmow* Q 9; *raxlōnmūw* Q 9.

### MOUWKOP

(N 59, 128)

[Het gedeelte van de mouw van het colbert dat in de armsgatuitsnijding wordt ingewerkt.]

**mouwkop**: *mōwkop* L 265; *mowkop* Q7, 198; *mōwkop* K 361, L 271, Q 3, 88, 165; *mōwkop* Q 83, 121c; *māwkop* P 52; *muwkop* L 330, 381, 428, 433, Q 15, 16, 32, 111\*, 200; *mukop* L 270, Q 27, 112; **mouwekop**: *muwekop* L 299; **kop**: *kop* L 246, 364, 416, Q 95; *kōp* K 361, Q 83; **kopmouw**: *kopmuw* Q 21; **bovenmouw**: *bōvāmuw* L 368; *bōvāmu* Q 99; **ovenste van de mouw**: *ōvāštā van dār mow* Q 253; **bovenkant**: *bōvākānt* Q 197.

### ONDERMOUW

(N 62, 34c; MW)

[Gedeelte van een tweedelige mouw dat zit aan de kant van het lichaam. Verschillende infor-



manten noemen de ondermouw het onderste gedeelte van de mouw (L 282, Q 99\*) of het gedeelte van de mouw onder de oksel (L 265, L 298a, L 299). Zie afb. 49.]

**ondermouw:** *ondarmōw* L 265; *ondarmōw* L 163, 282, P 47, Q 71, 83; *onarmōw* L 289, Q 9, 121c; *onarmōw* Q 86; *onarmōw* L 414; *ongarmōw* Q 111; *onarmōw* Q 113; *ondarmōw* P 188; *ondarmuw* L 317; *ondarmuw* Q 99\*; *onarmu* L 425; *onarmuw* L 298a, 299; *onarmūw* Q 27; *ondarmōf* K 315; **okselmouw:** *okselmaw* Q 162; **ellebogemouw:** *elabōgāmōw* P 188; **elleboogmouw:** Q 95; **onderkant:** *ōndarkānt* L 163; **achterkant:** L 312; **korte mouw:** *kotā mā* P 219.

#### SOUSBRAS

(N 59, 132)

[Schuingesneden zemen of gummi lapje, in de armsgaten van japonnen en mantels gedragen tegen het doorzweeten in de oksels.]

**sousbras:** *subras* L 246, 265, 271, 299, 428, 433, Q 15, 16, 32, 111\*, 197; *subra* Q 95, 198; *subrās* L 330; *subrās* L 270; **zweetlap:** Q 3, 71, 200; *zvētlap* L 416, Q 83, 197; *švētlap* Q 27; *zwejtlap* L 364, 368, 417, Q 7, 88; *žwejtlap* Q 21, 99; *šwejtlap* Q 32; *žvētlap* Q 253; *zwitlap* K 361, P 52; *zwejtlep* (mv.) L 330; **zweetlapje:** *zwejtlepka* Q 7; *zwejtlepka* (mv.) L 381; *žvētlepkas* (mv.) Q 112; **zweetepaulet:** *zwūpələt* K 361; **zweetepauletje:** *zwūpələtska* K 361; **zweetblad:** *šwēsblat* Q 121c.

#### MOUWSPLITJE

(N 59, 131a)

[Het splitje onder aan de mouw van het colbert.]

**mouwsplit:** L 416; *mōwsplet* L 265; *mōwsplet* Q 71; *muwsplet* Q 15; *mušplet* L 270; **mouwsplit:** *muwāšplet* Q 111\*; **mouwsplitje:** *mōwspletja* L 271; *muwspletja* L 381; *mušpletja* Q 112; **mouwsplitje:** *muwāšpletja* L 299; **split:** *šplet* L 330, 433, Q 27, 99, 253; **spleet:** *splīt* L 417; **splitje:** *spletja* L 246, 368, 428; **open split:** *ōpā splet* Q 95; **mouwslip:** *mōwslep* Q 3; **mouwslipje:** *mōwslepka* Q 3, 83; *mowslōpka* Q 88; **slipje:** *slepka* Q 83, 200; *slōpka* K 361; **open slipje:** *ūpā slepka* L 364; **splitsje:** *spletska* Q 165; **open splitsje:** *uapā spletsa* Q 83; **mouwspleetje:** *mōwšpliatša* Q 198; **spleetje:** Q 21; **schlitz:** *šlets* Q 121c; **splik:** *šplek* Q 16; **opening:** Q 7; **inleg:** *ejnlēx* P 52; **sous-patte:** *sapat* K 361.

#### VALS SPLITJE

(N 59, 131b)

[Vals plooitje onder aan de mouw van het colbert.]

**valse split:** *valsā splet* L 265, Q 95; *valsā splet*

Q 99; *valsā šplet* Q 111\*; *valsā šplet* L 433; **vals splitje:** L 416, Q 165; *valsā špletja* L 299; *valsā spletja* L 428; *valsā špletja* Q 112; *valsā splītja* L 417; *vēš spletja* Q 15; **faux split:** *fō šplet* Q 253; **pfusch split:** *fuš šplet* L 330; **toesplit:** *tuwšplet* L 330; *tušplet* L 330; **toesplitje:** *tuw spletja* L 246; *tu špletja* L 270; **confectiesplit:** *konfeksīsplet* Q 27; **oversplitje:** *ōvārspletja* L 381; **fantasiespleetje:** *fantazīspliatša* Q 198; **valse schlitz:** *valsā šlets* Q 121c; **valse splik:** *valsā šplēk* Q 21; **vals splikje:** *valsā šplekska* Q 16; **vals slipje:** *vals slepka* Q 83; *vals slōpka* K 361; **faux slipje:** *foā slepka* Q 200; **toe slipje:** *tōw slepka* Q 83; *tow slōpka* Q 88; *tūw slepka* L 364; **toe splitsje:** *tōw spletsa* Q 83; **rimpseltje:** *rōmpsalka* L 368; **vals plooitje:** *vals plōjka* Q 83; **valse inleg:** *valsā ejnlēx* P 52; **valse opening:** Q 7; **sous-patte:** *sapat* K 361.

#### OKSELSTUK

(N 62, 11c; N 62, 34c)

[Vierkante lap, dubbel gevouwen in de vorm van een driehoek, die in een hemd onder de oksel zit en dient om de mouw van onderen met het lijf te verbinden.]

**okselgeer:** *okselgīr* L 282; *okselgīr* Q 11; *okselgīr* Q 9; *okselgīra* (mv.) Q 113; **okselgeertje:** *okselgī-jārka* K 353; **geer:** *gīr* Q 7; **geertje:** *gēarka* Q 9; *gīrka* L 265; *gīrkan* L 312; *gīerka* Q 99\*; *gērka* (mv.) Q 98; **slipgeer:** *slepgīr* L 282; *slōpgīr* L 425; **slipgeertje:** *slepgīrka* L 317; **armgeertje:** *ermgīrka* L 317; **vierkant:** *vērkan* Q 99\*; **oksel:** *oksel* P 47, Q 121c; *oksel* L 298a; **okselkje:** *okselka* L 425; **oksellap:** Q 86; **okselstuk:** *okselstōka* (mv.) Q 16; **okselhoekje:** *okselhōkska* L 289; **spits:** *špits* Q 101; **spitsje:** *spetska* Q 197; **spie:** *spi* Q 9; **spietje:** *spika* L 289; **kijl:** *kil* Q 101.

#### MOUWVOERING AANNAAIEN

(N 59, 127)

[De voering van de mouw aan het armsgat hechten.]

**aannaaien:** *ānnēja* L 271; *anneja* L 246; *ānneja* Q 99; *ānneja* Q 21; *ōnneja* Q 95; *ānneja* L 428; *āniāna* Q 121c; **mouwen aannaaien:** Q 3, 165; *mowā ānneja* L 417; *mowā ānniāja* Q 7; *muwā ānneja* Q 32; *muwā ānneja* L 368; *mūwā ānneja* L 364; **(de) mouw aannaaien:** *dā mōw ennēja* L 265; *dā mōw ennēja* Q 83; *muw ānneja* L 381; *māw ānneja* P 52; **(de) voering aannaaien:** *dā vujāreñ qñnēja* Q 83; *vuāreñ ānnēn* K 361; *vojāreñ ānnēn* K 361; **mouwvoering aannaaien:** *mowvōreñ qñni-ja* Q 198; **mouwevoer aannaaien:** *mōwāvūr ennēja* Q 83; **mouwvoer aannaaien:** *muwvōr ani-ja* Q 200; **voering vastnaaien:** *vōreñ vasneja* L 299; **mouw inzetten:** *mow ēzetā* Q 253; **mouw aanzetten:** *mōw qñzetān* Q 71;

## II.7

**aanslaan:** L 270, 416; *ānslōn* L 330, 433; *āslōn* Q 27; **mouwvoering aanslaan:** *muwvōren ānslōn* Q 15; **mouwvoering vastlappen:** *mōwvūren vaslapa* Q 83; **mouwen aanlappen:** *mōwā ānlapa* Q 88; **armslok overnaaien:** *ermslōk ōvārnēa* Q 112; **het voer in de mouw zetten:** *at vōr en dār muw zētā* Q 197.

### MOUWOMSLAG, MANCHET

(N 62, 34d; N 59, 134; MW)

[Verlengstuk aan het einde van een mouw; vaak afzonderlijk, en dan al of niet aan de mouw vastgemaakt.]

**manchet:** L 163, 312, 330, 414, 416, 428, Q 15, 71, 98, 121c, 165, 198, 200; *manšet* L 265, 289, 299, 317, 364, Q 11, 16, 27, 32, 95, 99\*, 101, 113, 162, 197; *manžet* L 270, 425, Q 112; *manžet* Q 111\*, 253; *manšet* L 246, 271, 368, 381, 433, Q 7, 21, 27, 88, 95, 99; *manšet* Q 198; *manšet* Q 9; *menšet* Q 16; *mašet* P 188; *māšet* L 417, Q 78, 86; *mašet* K 353, Q 7; *māšet* K 361, Q 174; *mōšet* Q 83; **mouwomslag:** *muwomslāx* L 299; *māwemslāx* P 52; **omslag:** L 414; *omslāx* K 361; *omslāx* L 330; *ōmslōx* Q 162; **mouwboord:** L 312; **mouwboordje:** *mōwbōrtja* L 282; **boord:** *boat* Q 121c; *buat* Q 83; **boordje:** *bōrtja* Q 95; *bōrtja* L 265; *bōrtša* Q 9; *bōrtša* Q 121c; **zoom:** *zōwm* L 271; **opslag:** *opslax* Q 95; **rand:** *rant* Q 95; **polsbandje:** K 315; *pōlsbentša* Q 11; **handband:** *hantbānt* Q 71; **bandje:** *bendakā* L 414; **parement:** *parēmā* P 47; *parmā* P 219; *parmō* Q 7.

Onderdelen (inclusief naden, splitten, enz.) van diverse kledingstukken)

### HALS

(N 62, 31a; MW)

[Hals van een kledingstuk.]

**hals:** *hals* L 265, 271, 298a, 299, 312, 317, 425, Q 16, 71, 78, 86, 95, 162; *hāls* K 353, L 163, Q 9; *āls* Q 11; *haws* Q 99\*; *hōws* Q 98, 101, 113; *hōs* Q 197; *hōws* Q 27; *hoas* Q 121c; **nek:** *nek* L 282, 289, 414, 416, P 47, Q 99\*; **nak:** *nak* P 188, Q 9, 82, 83, 86, 162, 174; **kol:** *kōl* P 219; **halsuitsnijing:** *halsūtsnejen* Q 7; **halsuitsnee:** K 315; **décolleté:** L 312; *dēkōltē* K 315.

### BOORD

(N 62, 31b; MW)

[Afzonderlijk stuk als afwerking of versiersel om de rand van een kleed.]

**boord:** *bōrt* Q 9, 11, 27; *bōrt* L 298a, 299, Q 7, 16, 98, 99\*, 101; *bōt* P 219; *boat* Q 113, 121c; *bwot* Q 86; *bwōjt* Q 162; *buat* Q 82, 83; *buwat* P 188; *būrt* L 289, 317; *būrt* L 416; **boordje:**

*bōrtja* Q 95; *bōrakān* K 353; *bōrtja* L 265, 282; *bōrtja* L 163; *bōrtja* L 298a; *bōrtja* L 425; *bōrtša* Q 101; *bōrtša* Q 197; *bōrtša* Q 121c; **bandje:** *bendakā* L 414.

### VOORPAND

(N 59, 93)

[Voorstuk van een jas, vest enz.]

**voorpand:** *vōrpant* Q 7; *vōrpant* L 265, Q 99; *vōrpānt* L 246; *vōrpant* Q 95; *vōrpānt* Q 198; *vōrpanjtj* L 299, 330, 433, Q 21; *vjārpant* Q 111\*; *vjārpanjtj* Q 27; *vōrpenjtj* (mv.) L 428, Q 15; *vōrpej* (mv.) L 270; **voorstuk:** *vjārstōk* Q 27; **voerste stuk:** *vōrstā stōk* Q 88; **voerste:** *vērstā* Q 3; *vōrstā* Q 197; *vōrstā* L 368, Q 3; *vōrstā* Q 200; *vōrstā* K 361, Q 165; *fjāastā* P 52; *viastā* Q 83; *vōastā* Q 253; **voordeel:** *vjārdēl* Q 121c; **voorkant:** *vōrkant* K 361, L 271; *vōrkanjtj* L 299; *vērkant* L 364; *vērkant* L 417; *vērkant* P 52; **voorfront:** *vōrfrōnt* L 381; **borstpartij:** *borspārti* L 270; *borspārti* L 270; *borspartī* Q 16.

### NAADLOZE (MIDDEN)RUG

(N 59, 87)

[Middenrug zonder naad. Volgens de informanten van L 416, P 52 en Q 88 betreft een dergelijk onderdeel een sportjas of blazer.]

**naadloze rug:** *nōtluāzā rōx* L 368; **losse rug:** *losā rōq* Q 7; **ganse rug:** *gānsā rōk* Q 200; **toeë rug:** *tūā rōk* L 270, Q 112; **rechte rug:** *rextā rōk* L 381, Q 111\*; *rextā rōq* L 299; **gladde rug:** *jlātā rōk* Q 121c; **rug zonder naad:** *rōx zōnār nōt* Q 15; *rōk zōndār nōt* Q 197; *rōk zōnār nōt* Q 27; *rōq zōnār nōt* L 299, Q 21; *rēx zōnār nōt* Q 3; *rēx zōndār nuat* Q 83; *rōx zōndār nōt* L 246; **rug ane naad:** *rōk onā nōt* Q 253; **middenrug zonder naad:** *medārēx zōndār nuat* Q 83; **rugpand zonder naad:** *rokpanjtj zōnār nōt* L 330; **rug van één stuk:** L 364; **aan een stuk:** *ōn ē stōk* Q 198.

### RUGVOERINGPLOOI

(N 59, 119)

[Plooi in de voering in de middenrugnaad.]

**rugplooi:** *rōxplōj* L 265; *rōkplōj* L 330; *rōkpluj* L 271; *rōkpluā* Q 111\*; *rōqplō* Q 16; *rōkplwaj* Q 15; *rōkplōā* Q 112; **middenrugplooi:** *medārōkpluj* L 381; *medārōqpluāj* L 299; **voeringplooi:** L 416; **slipplooi:** *slepplūj* L 364; **plooi in de rug:** Q 165; **plooi in de rugnaad:** *plōj en dā rēxnuat* Q 83; **ruimteplooi:** *rymtāplūj* L 270; **plooi:** *plōj* Q 83; *plōā* Q 21; *pluj* Q 3, 197; *pluāj* Q 7; *plūj* L 417; **inleg:** *ejnlēx* P 52; **reservevoering:** *rāsērvāvōren* Q 198.

## HAAKSPLIT

(N 59, 90a)

[Een split in haakse vorm.]

**haaksplit:** *hōksplet* L 246, 265, 271; *hōkšplet* L 270, Q 112; *hōksplet* Q 71; *hōwkšplet* L 433; **haakse split:** *hōksa splet* Q 15; *hōksa šplet* L 299; **haakse spleet:** *hōksa šplēt* Q 21; **hakesplit:** *hōkašplet* Q 27; **haaks splitje:** *hōks spletja* L 381; **split:** *splet* Q 165; *šplet* Q 99; **spleet:** *šplēt* L 428; **haakse slip:** *hōksa sløp* Q 7; *huaksæ slep* Q 83; *huōksæ sløp* K 361; *uaksæ slep* Q 83; **slip:** *slep* Q 83, 200; *sløp* K 361, Q 17; **slip die overligt:** *sløp de ðværlæk* Q 88; **overslaande slip:** *ȳværsliōnda sløp* Q 111\*; **slip met een arrétje:** *slep met æn arekæ* Q 83; **split met hak:** *šplit met hak* Q 198; **haakschlit:** *hoakšlets* Q 121c.

## RUGSPLIT

(N 59, 90b)

[De split in het verlengde van de rugnaad van een colbert.]

**rugsplit:** Q 71; *rōqšplet* L 299; *rōkšplet* L 428, Q 99; *rōkšplet* L 433; **ruggespleet:** *rōqasplēt* Q 21; **split:** *splet* L 246, Q 165; *šplet* Q 27; **splitje:** *spletja* L 265; **rugslip:** *rōkslep* Q 111\*; **naadslip:** *nōtsløp* Q 7; **slip:** *slep* L 368, 381, 417, Q 3, 95; *slep* Q 200; *sløp* K 361; **slip rechtaf:** *slep rēxōf* Q 83; **slip rechtdoor:** *slep rēxdōr* Q 83; **schlit:** *šlets* Q 121c; **gewone slip:** *gæwōn slep* Q 83; *gæwyan slep* L 364; *gæwuna sløp* Q 88.

## ROKSPLIT

(N 62, 41a)

[Split in de rok.]

**split:** *splet* L 163, 289, 317, 416, P 188, Q 7, 11, 83, 197; *šplet* L 298a, Q 16, 27, 98, 99\*, 113; **splitje:** *spletja* L 265; **spleet:** *splēt* L 282, 312, 425, Q 9, 174; *šplēt* Q 101; **schlit:** *šlets* Q 121c; **slip:** K 315; *slep* K 353, P 47, 219, Q 71, 78; *sløp* L 414, Q 9; **overslag:** K 315.

## RUGBAND

(N 59, 92)

[De band achter in de (driedelige) rug van een colbert. Vergelijk de lemmata PLATSTUK en JUKSTUK.]

**rugband:** Q 71; *rōkbant* Q 111\*; *rykbanjtj* L 381; *rōqbanjtj* Q 16; **ruggeband:** *rōqābanjtj* Q 21; **band:** L 416; *bant* L 364, 417, Q 7, 83, 95, 99; *bānt* K 361, L 246, Q 88, 197; *bāant* P 52; *banjtj* L 299; *benjtj* Q 15; *benjtj* L 428; **rugbandje:** *rōxbenjtja* L 368; **bandje:** *benjtja* L 270, 271, 330, 433, Q 27, 112; *bēntja* L 265; *bēntšæ* Q 83; **band in gen rug:** *bānt e genæ røk* Q 200; **rugceintuur:** *rōksentjūr* Q 198; **gordel:** *jyadæl* Q

121c; **martingale:** *martengal* Q 3; *martegal* Q 83; *martēgal* Q 83; *martēqal* Q 253.

## TREKKERS

(N 59, 143b)

[Middel om een broek of een vest te kunnen insnoeren. De riempjes achter het vest.]

**trekkers:** L 246, 428, Q 3; *trēkars* L 299, 368, 433, Q 83; *trēkars* L 364, Q 95; *trēkars* Q 198; **voeringtrekkers:** *vojærentrēkars* K 361; **riempjes:** *rēmkaš* Q 21, 32; *rēmkaš* Q 71, 197; *rēmkaš* Q 16; **riempjeren:** *rēmkašæ* Q 253; **snallen:** *snalæ* L 265, 271, 381, Q 15; *šnalæ* L 330, Q 27, 111\*, 121c; **bandjes:** *bentšæs* L 417; **gaspebandjes:** *gaspæbentšæs* L 417; **gaspen:** *gaspæn* K 361; *gaspæ* Q 7; **gespestaarten:** *gespæstet* (enk.) Q 83; *gespæstat* (enk.) P 52; **staartjes:** *stertjæs* Q 3, 88.

## PLATSTUK

(N 59, 91; N 62, 33; N 59, 87)

[Beide schouderstukken van een kiel, hemd of colbert die achter aan elkaar genaaid zijn; een schouderpas dus, bestaande uit twee stukken.]

**platstuk:** *platstøk* K 353, L 246, 265, 282, 312, 317, 414, 416, P 47, 188, 219, Q 3, 11, 71, 78, 162, 174, 200; *platštøk* L 270, 298a, 433, Q 16, 98, 113, 121c, 197, 198, 253; *platstøq* Q 7; *platstøk* K 361, L 271, 289, 368, Q 7, 9, 12, 88, 95; *platštøk* L 299, 330, 428, Q 21, 27, 32, 99, 99\*, 101, 111\*; *platstøk* L 417, P 52, Q 83; *platstek* L 364; *platstøk* Q 82; *platstøk* Q 83; **rugstuk:** *rōkstøk* Q 112; **onderstuk:** *onærštøkæ* (mv.) L 330; **rugstuk:** *rōkstøk* L 381; **rug met drie naden:** *røk met dri-j nōt* Q 197; **schouderpas:** *sxawærpas* K 315.

## JUKSTUK

(N 59, 91)

[Een schouderpas van een colbert uit één stuk.]

**jukstuk:** *jōkstøk* L 270, Q 112; *jōkstøk* L 416.

## SCHOUDERSTUK

(N 62, 33)

[Stuk ter bescherming van de schouder in een hemd.]

**schouderstuk:** *šqwærstøk* L 425; *sxqwærstøk* L 163; *šōrstøk* Q 86; **schouderstukje:** *sxōrstøkšæ* L 414.

## SCHOUDERNAAD

(N 59, 98)

[Naad van een kledingstuk die op de schouder valt, van de kraag tot de mouw van een jas, een japon enz.]

## II.7

**schoudernaad:** L 416; *sxoarnōt* K 361; *sxōwærnōt* L 246, 271; *sxōrnuot* K 361; *sxōrnuat* P 52; *šqwærnōt* L 270, 299, 330, 381, 428, 433, Q 7, 16, 21, 27, 32, 95, 99, 111\*, 112, 197, 198, 200, 253; *šq̄wærnōt* L 364, Q 15; *šq̄wærmoat* Q 121c; *šdōwærnōt* Q 88; *šq̄wværnōt* L 368; *šq̄wærnat* L 417; *šq̄wærno* L 265; *šōrnōt* Q 71; *šōarnuot* Q 83; **schouder-naad:** *šōarsnōt* Q 3; *sxōrsnōt* Q 165.

### SPIE

(N 59, 100a)

[Een stukje stof of voering dat tussen een inknipping wordt genaaid om een verwijding te verkrijgen (Meima I, pag. 45). Hierdoor ontstaat plaatselijk meer ruimte, in het bijzonder bij de schouders.]

**spie/spij:** *spi* L 270, 271, Q 88, 95, 112; *spi* L 428, Q 16, 27, 99, 198; *špi-j* L 299, Q 111\*; *spi* Q 83; *spej* K 361, P 52; **spietje:** *spikā* L 381; *špikā* L 330; **spiesuçon:** *spisason* Q 95; **opvulling:** *opvølejk* L 368; **extra vulling:** *ekstra vølejk* L 265; **kijltje:** *kējlsā* Q 121c; **knip:** *knep* Q 83; **inzet:** Q 7.

### SCHOOT

(N 62, 35; N 59, 152)

[Het onder de gordel of het middel ruim of in plooiën afhankelijk deel van een kledingstuk. De schoot kan ook het onderste gedeelte van het voorpand zijn, dat door de schootnaad van het bovenste gedeelte gescheiden is; bij jacquet, geklede jas en rok (Meima I, pag. 45).]

**schoot:** *sxqwt* Q 78; *šqwt* Q 83; *šōt* L 330, 433; *šōat* Q 21; *šuat* L 299, 381, Q 111\*; *sxuot* L 271, 428; *sxuwt* L 312; *šujt* Q 198; *šut* Q 88, 95; *šūs* Q 121c; *šyt* L 364; **schootje:** K 315, L 163; *sxōtjā* L 289; *šōtjā* L 425, Q 16; *šōtšā* Q 11, 98; *šōtšā* Q 174; *šwōtšā* Q 99\*; *šytjā* L 298a; *šyotjā* L 265, 299, Q 113; *šytšā* L 317, Q 7; *šyētšā* Q 101; *šyāsājā* Q 121c; *šwetjā* Q 15; *šejtšā* Q 83; **schootstuk:** *swotštqk* Q 99; **rok:** *røk* L 417, P 47, Q 3, 9, 27, 86, 174, 197; **onderste van de rok:** *ōnāštā van dār røk* Q 198; **basje:** *baskā* L 282, 414; **tuniekje:** *tānekskā* K 353; **jupetje:** *jōpkā* Q 162.

### SLIP

(N 59, 152; N 62, 35)

[Afhangend onderste gedeelte aan de rugzijde van een geklede jas, jacquet of rok.]

**slip:** *slōp* L 246; *slōpā* (mv.) Q 7; **zwaluwaart:** *zwalbārštart* Q 99; **vork:** *verk* P 219.

## Bijzondere verrichtingen

### Algemeen

#### EEN BOCHEL INWERKEN

(N 59, 89)

[Een bochel in een jas werken door middel van het knippen van het patroon of door strijken of persen.]

**bult in de jas maken:** *bōlt en dā jas mākā* L 299; **een bult in de jas werken:** *enā bōlt en dā jas wērākā* L 265; **een bult in de jas snijden:** *nā bō.lt en ā jas snejā* K 361; **een bult derin werken:** *enā bōlt dren werkā* L 271; **bult derin brengen:** *bōlt dāren brejā* L 270; **de jas naar een bult snijden:** *dā jas nuq nā bō.lt snejā* K 361; **een pokkel inwerken:** *ejnā pōkāl enwerkān* Q 15; *ejnā pōkāl enwerkā* L 433; *anā pukāl enwerkā* Q 27; **een pokkel in een rug maken:** *anā pukāl en anā røk mākā* Q 253; **een pokkel in de jas werken:** *anā pukāl en dār jas werkā* Q 111\*; *ejnā pōkāl en dā jas wērākā* Q 99; **een pokkel derin werken:** *ejnā pōkāl dren werkā* Q 21; **pokkelen:** *pukālā* L 330; *pykālā* L 330; *pōkālā* L 330; **een pochel in een jas werken:** *enā pōxāl en nā jas werkā* L 417; **in een piet verwerken:** *en nā pet vārwerkā* Q 83; **een kroft in de jas werken:** *an krof en nā jas werkān* Q 7; **een kroft inwerken:** *nā kruf enwerkā* Q 83; **het model van de rug in de jas brengen:** *at modāl vān dār røk in dā jas brejā* Q 198; **rugronde inwerken:** *rōkrondā inwerkā* Q 88; **uitbuilen:** *ūtbjā* Q 16; **vergroten en ophalen:** L 416; **meer stof toegeven en dresseren:** *mīā štof tsqwgēvā en dresjā* Q 121c; **instrijken:** K 361, Q 165; **inpersen:** *enpērsā* Q 95; **rug inpersen:** *røk enpērsā* L 381.

### BUIKBROEK

(N 59, 162)

[Broek voor een gezet figuur.]

**buikbroek:** *būkbbrōk* Q 111\*; **buikboks:** *būkboks* L 381, 433; **dikbuikbroek:** L 416; *dekbūkbbrōk* Q 88; **broek voor een dikbuik:** *bruk vōr nān dekbōwk* Q 83; **boks voor dikbuik:** *boks vjēr dekbjyk* L 364; **buikmaat:** *būkmāt* Q 15; **pensbroek:** *pansbrōk* Q 99; *pānsbrōk* Q 198; **wan:** *wan* Q 16; **brede boks:** *brej boks* L 417; **wijde boks:** *wetjā boks* L 265; *wyj boks* L 368; **vollige boks:** *vōlāgā buks* L 428.

## Afwerken

## VOEREN

(N 62, 18b; Gi 1.IV, 28; MW)

[Het aanbrengen van voering.]

**voeren:** L 312, Q 71, 95; *vūra* L 163, 265, 416, Q 83; *vürən* L 282; *vujrə* P 188; *vujarə* P 219, Q 2, 162; *vujaran* Q 78; *vōrə* L 271, 291, 299, 317, 329, 374, 425, Q 7, 9, 27, 98, 99\*, 100, 101, 113, 121c, 197, 203; *vojərə* P 47; *vōjarə* L 414; *vōrə* L 289, 298a; *vōrə* Q 11; *vōjra* L 433; *vōjara* K 353; *vōjarən* Q 86; **uitvoeren:** *ūtvdōrə* Q 16; **voering inzetten:** *vurenj ianzetən* L 312; *vürenj enzeta* Q 174; *vojərənj enzeta* K 315; **voer inlappen:** *vūr enlapə* Q 83.

## OMBOORDEN

(N 59, 86; N 62, 17; MW)

[Omboorden in het algemeen oftewel het insluiten van een rafelkant met een enkele of dubbele bies en in het bijzonder het met een lint afzetten van een colbert.]

**omboorden:** *ømbøada* Q 121c; *ombōrə* Q 16; *ømbōrə* L 163, 265, Q 11, 113; *ømbøərə* Q 9; *ømbōərə* L 271; *ømbura* L 289; *ømbjōda* Q 174; **boorden:** Q 3; *bōrda* Q 27, 95, 111\*; *bōrda* Q 32; *bōada* Q 121c; *bōada* Q 253; *bjōda* Q 162; *bōjra* P 188; *bōrə* L 246; *bōrə* L 270, Q 98; *bōrə* L 330, 425, Q 95, 99, 111\*; *bērə* L 417; *biōrə* Q 101; **afboorden:** *āfbōrda* Q 112; *āfbōrda* Q 7; *āfbjōdan* Q 71; *āfbiađə* Q 83; *āfbia* Q 83; *āfbō.rə* K 361; *āfbōrə* Q 7; *āfbōrə* L 271, 299; *āfbōərə* Q 9; *āfbōrə* L 317, Q 11; *āfbōərə* Q 16; *af.bowərə* K 353; *āfbōrə* L 381, 417, Q 9; *āfbūrə* L 416; *āfbērə* L 364; **uitboorden:** *ūtboərə* Q 95; **biezen:** *bizə* Q 21, 86; *bisən* Q 3; *bīsə* Q 83; **afbiezen:** K 361, L 312, 414, 416; *āfbizə* L 265, P 219; *āfbizə* L 298a, 428, 433, Q 7, 27, 99\*, 200; *āfbizən* L 282; *ā.fbi.zə* K 361; *āfbizə* K 353; *āfbizə* Q 162; *āfbizən* Q 71; *āfbizə* Q 174; **zomen:** *zōjma* L 299; **afzomen:** *āfzūjman* L 312; **omzomen:** *omzōjma* Q 7; *ømzyjama* P 47; *ømzūmə* L 414; *ømzōmə* Q 197; **aanzetten:** *ānzeta* Q 15; **afstikken:** *āfstekə* Q 83; **afronden:** *āfronə* L 368; **af-friezen:** *āffrisə* Q 198; **paspeleren:** *paspələrə* Q 121c; *paspolrə* Q 121c.

*Knoopsgaten of nestelgaten maken en knopen aanzetten*

## KNOOP

(N 59, 135; N 62, 65a; Gi 1.IV, 48; Wi 5; S 18; MW; monogr.)

[Plat, rond schijfje of min of meer bolvormig voorwerpje van been, hout, metaal enz., dat aan kleding of andere gebruiksvoorwerpen wordt ge-

naaid, hetzij als een middel om ze te doen sluiten of met een deel van hetzelfde of met een ander stuk te verbinden.]

**knoop:** *knōp* L 163, 164, 368, 416, P 188, Q 27, 71, 82, 83, 88, 113, 117b, 118, 174, 178, 199, 202, 204a, 208, 222, 249, 253, 279, 287; *knōp* L 246, Q 35, 197, 198, 283; *knōwp* L 216, 249, 267, 269, 270, 271, 288, 289, 290, 291, 295, 296, 297, 298, 298a, 299, 300, 320, 321, 323, 325, 326, 328, 329, 330, 331, 333, 368, 374, 377, 378, 379, 380, 381, 382, 387, 417, 425, 426, 427, 428, 429, 430, 431, 432, 433, 434a, Q 7, 9, 11, 14, 15, 16, 19, 20, 21, 22, 27, 29, 32, 32a, 78, 95, 97, 98, 99, 99\*, 100, 101, 102, 103, 104a, 105, 110, 111, 111\*, 112, 162, 165, 187, 196, 198, 207, 284; *knōwp* L 209, 210, 215a; *knōwp* L 268, 287, 288, 288a, 288b, 288c, 289, 289\*, 289a, 289b, 318a, 318d, 318e, 372, 378, Q 12, 33, 101; *knoap* L 165, 215, 385, Q 30, 32, 96a, 196, 200, 203; *knōap* L 244b, 250, Q 193, 203; *knōjp* L 217; *knawp* L 317, Q 156; *knaw.p* L 318b; *knōf* Q 116, 121, 121c; *knop* K 315; *knop* K 353, P 47; *knup* K 361, L 312, 413, 414, 423, Q 1, 2; *knuwp* L 213, 312; *knuwəp* L 282; *knūp* L 355, P 176, 219, Q 2; *knuəp* L 191, 210, 214, 214a, 215, 217, 245, 245b, 246, 246a, 248, 266, 286, Q 83; *knūap* K 358; *knuyəp* K 278, 315, L 265; *knōjp* L 416, 364; *knōp* L 163; *knōəp* L 299, 314; *knēap* (mv.) Q 3; *knyp* (mv.) P 52; **knoopje:** *knejpka* L 417.

## KNOOPSGAT

(N 62, 40; Gi 1.IV, 41; MW; monogr.)

[Gat, spleetvormige opening in een kledingstuk enz., waar men een knoop door kan halen om het te sluiten.]

Het knoopsgat bestaat uit een rechte snede, met aan de voorkant een peervormig nestelgaatje. Dat nestelgaatje moet 3 millimeter in doorsnee zijn. Het knoopsgat moet altijd 3 à 4 millimeter groter zijn dan de middellijn van de knoop welke er door moet komen. Als het knoopsgat ingesneden is, moet men het omwerken met de omslagsteek (Papenhuyzen III, pag. 16-17).]

**knoopsgat:** *knōwps.gāt* L 271, 289, 298a, 317, 329, 374, 425, 433, Q 7, 9, 11; *knōwps.gat* L 271, Q 95; *knōps.gat* K 315, 353, P 47; *knōps.gāt* L 291; *knups.gat* Q 2; *knups.gāt* L 414; *knups.gəwt* P 219; *knōps.gat* L 163; *knōps.gāt* L 312; *knōps.gāt* L 265; *knōjps.gāt* L 416, Q 95; *knōəps.gāt* L 299; *knōps.gāt* L 282; **knoopslök:** *knōwpslōk* Q 98, 100, 101; *knōwpslōk* Q 99\*, 101; *knōwpslōk* Q 16; *knōpslōk* Q 27; *knōpslōk* Q 203; *knōpslōk* Q 197; *knōpslōk* Q 113; *knōfslōx* Q 121, 121c; **knoopskot:** *knōpskūt* Q 71; *knōpskut* Q 86; *knōpskūt* Q 82, 83; *knoəpskūt* Q 174; *knōpskuwət* Q 78; *knōpskuwt* P 188; *knōpskət* Q 162.

## II.7

### KNOOPSGAT INKNIPPEN, INSNIJDEN

(N 59, 138)

[Het inknippen van het knoopsgat. Dit wordt eerst met krijt op het kledingstuk afgetekend en daarna ingeknipt of ingeslagen met een knoopsgatenschaar of een gaatjestang.]

**insnijden:** Q 165; *ensneja* L 246, 417, Q 3, 95; *ensni-ja* L 271, 381, 428; *ensni-ja* L 299, 330, Q 16, 21, 27, 99; *esni-ja* Q 200; *ešni-ja* Q 121c; *ęnsnāja* Q 83; **snijden:** *sneə* P 52; *sni-ja* L 364, Q 197; *šniə* Q 253; *snāja* Q 83; **uitsnijden:** Q 165; *ęjtsneja* K 361; **inknippen:** L 416; *enkne-pən* Q 71; *enknepə* L 368, Q 7, 112; *eknepə* Q 111\*; **knoopsgaten maken:** Q 15; **knoopslok maken:** *knōpsluək mōkə* Q 198; **inslaan:** *enslōn* L 270; **inhouwen:** *enhōwə* L 270; **knoopsgat pitten:** *knyps-gāt petsə* K 361; **inpitsen:** *īnpetsə* Q 88.

### EEN DRAAD OM HET KNOOPSGAT NAAI-EN

(N 59, 139)

[Een draad om het knoopsgat naaien tegen het uitrafelen.]

**omwerpen:** *omwerpə* L 270, 299, 381, 428, Q 7, 121c; *omwerpə* L 368; *ōmwerpə* L 271; **overwerpen:** *ōvərwerpə* Q 99; *ōvərwerpə* Q 253; **oversteken:** Q 3; *ōvərstēkə* Q 88; *īvərstēkə* L 417, Q 83; **afstikken:** *afstekə* L 246; **omslingen:** *omšleņərə* L 433, Q 27; *ōmsleņərə* Q 95; **omdraaien:** *ōmdri-ja* Q 197; **indraaien:** *indri-ja* Q 198; **koordje omslaan:** *kōrtja omslōn* L 330; **stroppen:** *stropə* K 361; **gimp derom zetten:** *gem dərōm zētə* L 265; **gimpdraad vastzetten:** *gejndrōt vassētə* Q 15.

### LOOS KNOOPSGAT

(N 59, 141)

[Vals of loos knoopsgat. Zo'n knoopsgat ziet er uit als een echt knoopsgat, maar is niet ingeknipt. Het wordt precies gemaakt als het echte, maar men moet wat kortere steken maken en niet zo diep in de stof steken.]

**vals knoopsgat:** L 416, Q 3, 165; *vals knōwps-gāt* L 271, 299, 330, 417, Q 7; *valš knōwps-gāt* Q 99; *vals knyps-gaət* P 52; *vals knyps-goət* K 361; *vals knējps-gāt* L 364, Q 95; **niet door-gesneden knoopsgat:** *ni dōrgəsneja knōps-gāt* L 265; **vals knoopslok:** *vāls knōpslōk* Q 88; *vāls knopslōk* Q 197; *valš knōwpslōk* Q 16, 21; **faux knoopslok:** *foə knopsluək* Q 200; **vals knoops-kot:** *vals knōpskūt* Q 71, 83; *vals knuəpskūt* Q 83; *vāls knōpskūt* Q 88; **blind knoopsgat:** *blenjit knōwps-gāt* L 330, Q 15; *blejnk knōwps-gāt* L 270; **blind knoopgat:** *blent knōwpgāt* L 428; **blind knoopslok:** *blent knōwpslōk* Q 111\*; *blent knōwpslōk* Q 112; **blind knooplok:** *blejnk*

*knōflox* Q 121c; **toe knoopslok:** *tō knopslōk* Q 253; **naaistergaatje:** *nejstərgējtə* L 368; **rupsjje:** *rōpskə* L 381; **opgemaakt knoopslok:** *opgəmakit knōpsluək* Q 198.

### NESTELGAATJE (BIJ KNOOPSGAT)

(N 59, 140)

[Het peervormige gaatje aan de voorkant van een knoopsgat.]

**oog van het knoopsgat:** *ūx van t knypsāt* K 361; **oogje:** *yəxskə* L 246, 265; *ęjxskə* L 271, 381; **nestelgaatje:** *nestəlgeəjtə* L 433; *nestəl-gējtə* Q 7; **nestel:** *nestəl* Q 15; **lokje:** *lōkskə* Q 21; **voorstegaatje:** Q 165; **gaatje:** *gējtə* L 270; **langwerpige ring:** *lanḱwerpegə reṅk* Q 111\*; **rondje:** *rōntjə* L 299; **ronding:** *rōnden* Q 112; **rondje:** *rōndəkə* Q 198; *rōnəkə* Q 88; **ronder:** *ronder* P 52.

### OP EEN STEELTJE ZETTEN

(N 59, 136)

[De knoop op een steeltje zetten. Men moet de knoop niet plat aannaaien, doch men dient een afstand tussen knoop en stof van  $\pm 1/2$ -1 cm te houden. Hierdoor wringt de knoop niet en wordt er ruimte voor de stofdikte opengelaten.]

**op een steel zetten:** *op ən stēl zētə* Q 15; **op een steeltje zetten:** *op ē štēlkə zētə* Q 27; *op ə štīələkə zētə* Q 111\*; *op ē štīlsjə zetsə* Q 121c; **een steeltje aan de knoop maken:** *ej štēlkə ān də knōwp mākə* Q 16; **op een hals zetten:** *op nən hals zētə* Q 83; **op een halsje zetten:** *op ən hēlskə zētə* L 381; *op ən hālskə zētə* P 52; *op ən hēlskə zētə* Q 7; **knoop met hals aanzetten:** *knōp mēt hāls ānzētə* Q 88; **de knoop op een halsje zetten:** *də knyap op ən hēlskə zētə* L 265; **knoop met een hals aannaaien:** *knōwp mēt ejnə hals ānneja* L 299; **op een voetje zetten:** *op ə vētšə zētə* L 417; **op een stopje zetten:** *op ən stōpkə zētən* K 361; **op een blokje zetten:** *op ə blōkskə zētə* K 361; **op een horstje zetten:** *op ən hōrstəkə zētə* K 361; **op een staart zetten:** Q 197; **op staartje zetten:** *op štertjə zētə* Q 32; **op een peeltje zetten:** *op ə pēlkə zētə* Q 95; **een knoop loszetten:** *nə knuəp loszētə* Q 83; **op een stekje zetten:** *op ə stēkskə zētə* L 368; *op ej štēkskə zētə* Q 99; *op ən stēkskə zētən* Q 165; **op een stift zetten:** *op ənə štīft zītə* Q 198; **met een stijpje naaien:** *mēt ə štīpkə niənə* Q 253; **met een pompje aannaaien:** *mēt ē pōmkə ānni-ja* Q 200; de volgende woordtypen zijn nominale woordgroepen: **op steeltje:** *op štēlkə* Q 21; **met een staartje:** *mēt ə stertšə* Q 83; **op een staartje:** *op ən štertjə* Q 112; *op ə stertjə* Q 71; **op een halsje:** L 416; *op ejn hēlskə* L 330; *op ən hēlskə* L 270; **met een halsje:** *mēt ejn hēlskə* L 271; **op een nekje:** *op ən nekskə* Q 3; de volgende woordtypen zijn zelfstandige naamwoorden:

**halsje:** *helskə* L 246, 433; **staartje:** *stertjə* L 428; **steeltje:** *stielkə* L 364.

#### TEGENKNOOP

(N 59, 137)

[Knoopje dat moet voorkomen dat de knopen op de goede kant de stof inscheuren. Tegenknoopies zijn praktisch voor sluitingen waarop veel spanning staat en voor sluitingen in dikke stof.]

**knoopje:** L 416; *knēpkə* Q 83; **klein knoopje:** *klejn knēpkə* L 271; **spiegelknoopje:** *spēgalknēpkə* L 381; **antiknnoopje:** *antiknēpkə* Q 198; **tegenhangertje:** Q 165; **tegenkijker:** *tē-ηākikər* L 330.

#### Vermaken, corrigeren van fouten, verstellen enz.

##### POMPEN, VERMAKEN

(N 59, 190a; N 62, 21b; MW)

[Vermaken van kleding. Aangeven van aan te brengen veranderingen in verband met niet goed passen (Meima I, pag. 6).]

**pompen:** Q 15, 165; *pompə* L 368, Q 27, 95; *pōmpə* L 428; *pumpə* Q 83; **verpompen:** *vərpompə* L 271, Q 99, 111\*; *vərpumpə* Q 83; **vermaken:** L 282, 312; *vərmākə* L 265, 299, 364, 416, 425, Q 9, 27, 95, 99\*; *vərmōkə* Q 83; **hermaken:** K 361; *hermākə* L 414, P 47, Q 7, 197; *hermākə* K 361; *hermākə* P 219; *hermōkə* P 188; *hermōkə* Q 83, 162; *hermōkən* Q 71; **repareren:** *repārərə* Q 9; **veranderen:** Q 121c; *vər-andərə* L 246, 265, 317, 416, Q 98, 101; *vər-āndərə* L 163, Q 88, 174, 197; *vəraηərə* L 270, 298a, 330, 425, 433, Q 7, 9, 16, 113; *vəraηərə* Q 11; *vəranərə* Q 3; *vərendərə* Q 112, 113, 253; **anderen:** *endərə* Q 121c; **corrigeren:** *kōrigərə* Q 198; **retoucheren:** *rətūsərə* Q 200; *rətūsərə* P 52; **verzaten:** *vəzuatə* Q 83; **arrangeren:** *urajētərə* L 289.

##### POMP

(N 59, 190a)

[Veranderwerk. Veranderingen aan confectiewerk, om het goed passend te maken.]

**pomp:** *pomp* L 270, 299, Q 112; *pōmp* L 246; **pompwerk:** *pompwərk* L 381; **retouche:** *rətūsə* Q 165.

##### BALANS IN HET STUK BRENGEN

(N 59, 88)

[Het in evenwicht brengen in de diverse verhoudingen van de onderdelen van een werkstuk onderling.]

**in balans brengen:** *en balans brēηə* L 270, 381, 433, Q 99; **balans hangen:** *balāns haηə* Q 112; **balans in het werk brengen:** *balans en ət wərk brēηə* Q 7; **balans geven:** *balans gēvə* L 428; **balans in de jas werken:** *balans en dər jas wərkə* Q 111\*; **rug recht maken:** *rōk rēax mākə* Q 200; **dresseren:** *dresərə* Q 27; *dresərə* Q 121c.

##### TE WIJD

(N 59, 130a; N 62, 26c; MW)

[Te ruim, gezegd van een kledingstuk of kledingstukonderdeel.]

**te wijd:** *tə wīt* L 163, 246, 289, 368, 428, Q 11, 15, 16, 21, 27, 98, 101, 111\*; *tə wī-jt* L 312, 317; *tə wīət* Q 9; *tə wī-jt* L 282, 417; *tə wētj* L 265; *tə wīt* L 425, Q 7; **wijd:** *wīt* Q 95; **te groot:** K 315, Q 3; *tə grōwt* P 188; *tə gruw* P 219; *tə grūwət* P 47; *tə grūt* Q 71; *tə gruət* Q 198; *tə grūt* L 364; **te ruim:** *tə rīm* L 299, Q 16; *tə rīəm* Q 113; **ruim:** *rīm* L 298a; **te hol:** *tə hōl* L 414, Q 71; *tə hō.l* K 361; *tə hōwl* P 219; *tə hōl* K 361, Q 82; *tə huəl* Q 83; *tə huwəl* Q 78; *tə wōjl* Q 162; **hol:** *huwəl* P 188; **te vollig:** *tə vōlax* Q 99\*, 197; *tsə vōlax* Q 121c; **get vollig:** *get vōlax* L 425; **vollig:** *vōlax* Q 9; *vōlex* Q 95; **te royaal:** *tə rajāl* L 416; **royaal:** *rajāl* L 299; **te breed:** *tə brēt* Q 83; *tə brēt* Q 86; *tə brūt* P 52; **get breed:** *get brēt* Q 197; **te los:** *tə los* K 353.

##### TE WIJDE MOUW

(N 59, 130a)

[Mouw die te wijd is.]

**rimpelmouw:** *rōmpalmu* L 270; **te wijde mouw:** *tə wētjə mōw* L 265; *tə wī-jə muw* L 330; *tə wujə muw* L 381; *tə wī-jə mu* Q 99.

##### LUBBEREN

(N 62, 26c)

[Te ruim zitten of vallen van een kledingstuk.]

**slobberen:** *slōbərə* L 433.

##### TE ENG

(N 59, 130b; N 62, 26b; MW)

[Te nauw, gezegd van een kledingstuk of kledingstukonderdeel.]

**te eng:** *tə eη* Q 27, 71, 86; *tə eη* K 361, L 312, 425, 428, P 52, Q 7, 16, 21, 27, 71, 83, 101; *tə ēη* L 265; *tə ēη* Q 174; *tə eηj* L 246; *tsə eη* Q 121c; *tə eη* K 361, L 163, 299, 414, 417, Q 16, 98, 99\*, 111\*, 197; *tə heη* Q 82; **get eng:** *get eη* Q 197; **eng:** *eη* Q 95; **te klein:** *tə klēn* Q 3, 83; *tə klēn* P 47; *tə klejn* L 364; *tə klōn* P 188; *tə klej* Q 198; **te smal:** K 315; *tə smal* P 47; *tə smāl* Q 9, 11; *tə smāl* P 52; **te strak:** *tə strak* L 312, 368; *tə štrak* L 299; **te krap:** *tə krap* L 289; **te**

## II.7

**nauw:** L 416; **te streng:** *tə štreŋ* L 270; **te strang:** *tə strəŋ* L 312, 417, Q 112; **strang:** *strəŋ* Q 95; **te spak:** *tsə špak* Q 121c; **te juste:** *tə djəst* P 219; **spannetig:** *spanətex* Q 95.

### TE STRAKKE MOUW

(N 59, 130b)

[Mouw die te strak zit.]

**te strakke mouw:** *tə strakə mōw* L 265; **spanmouw:** *spanmu* Q 112; **te krappe mouw:** *tə krapə muw* Q 200; **enge mouw:** *enə mu* L 270; **te enge mouw:** *tə enə mōw* Q 83; *tə enə muw* L 330, 381; *tə enə muw* Q 15; *tə enə mu* Q 99.

### TREKKEN

(N 62, 26b)

[Te nauw zijn van een kledingstuk of een onderdeel daarvan.]

**trekken:** *trekə* L 289, 298a, 317, P 47, Q 7, 197; *trekə* K 353, L 282, Q 113, 162; *trekə* P 188; **zich trekken:** *zex trekə* Q 98; **spannen:** *španə* Q 101, 121c.

### NIET GLAD HANGEN

(N 59, 96; N 59, 104)

[Het niet glad afhangen van het colbert onder in de ronding.]

**slobberen:** *šlobərə* Q 21; **flodderen:** *flodərə* L 381; **lobberen:** *lobərə* L 428, Q 3; **stijpen:** *štipə* Q 121c; **rimpelen:** *rempələ* K 361; **lemmelen:** *ləmələ* Q 111\*; **omkrullen:** *emkrələ* Q 83; **trekken:** *trekə* K 361; **optrekken:** *optrekə* K 361; **te fel optrekken:** *tə fəl optrekə* Q 83; **te klein staan:** men zegt van de voering: *ət vūr stēt tə klēn* Q 83; **bolderen:** *bəldərə* L 330; **van onder slingeren:** L 271; **blazen:** men zegt van een colbert: *dian bluəst* K 361.

### NIET GLAD

(N 59, 96; N 59, 104)

[Niet glad, gezegd van een zak of soms van een colbert, onder in de ronding.]

**niet glad:** *nēt glāt* L 299; **niet plat:** *ni plat* Q 83; **bol:** *bə.l* K 361; **slecht gemaakt:** *sləx gəmək* Q 83; **niet rechttoe:** *net rəxtow* Q 88; **met bul-ten:** *met bəltə* Q 165; **met builen:** *mēt būlə* Q 16.

### NIET GLADZITTENDE ZAK

(N 59, 104)

[Zak die door verschillende oorzaken niet glad zit.]

**tes met runselen:** *təš mēt rynšələ* Q 197; **gefrunste tes:** *gəfrunstə təs* Q 198; **knoei:** *knōj* Q 27; **gerimpelde tes:** *gərempaldə təš* Q 15; **slecht**

**gemaakte maal:** *sləx gəməktə māl* Q 7; **platte tes:** *platə təš* L 428; **gebogen maal:** *gəbūgə māl* L 417; **meelzak:** *mēlzak* L 381; **poftzak:** L 416; **gebolderde tes:** *gəbəldjardə təs* L 330.

### BLAZEN

(N 59, 189)

[Oneffen liggen, van kleding gezegd.]

**ongelijk liggen:** *ongələjk legə* Q 83; *ongəli-jk legə* L 417; *ongəlik leqə* Q 7; *ongəlik legə* Q 15; *ongəlik liqə* Q 111\*; **niet plat liggen:** *ni plat legən* K 361; *ni plat legə* Q 83; **robbelen:** *robələ* L 381; **bobbelen:** *bubələ* Q 112; **bolderen:** *bəldərə* L 270; **lobberen:** *lobərə* Q 112; **niet glad liggen:** *nēt glāt legə* L 428; *ni glēt legə* Q 83; **hobbelig liggen:** *hubələx legə* L 271; **scheef liggen:** *šəjif legə* Q 99; **schuins liggen:** *šjyns legə* L 368; **onegalig liggen:** *onejələx leqə* Q 121c; **in het wars liggen:** *in ət wəəš liqə* Q 198; **in vrouwen liggen:** *e vəwə li-jə* Q 253.

### STRALING

(N 59, 95)

[Straling of trekking in het pand door een te kleine vulling of doordat het binnenwerk te klein staat.]

**straling:** *strələj* Q 7; **straal:** *strəl* L 381; **trekking:** *trekəj* L 246; **rekking:** Q 165; **plooi:** *pləj* K 361; *pluj* Q 3, 27; **valse plooi:** *vəlsə pluj* Q 88; *vəlsə plūj* L 417; *vəlsə plōjə* (mv.) P 52; **schuinse plooi:** *šqjnsə pluj* Q 88; **valse vouw:** *vəlsə vəw* L 265; **valse trekking:** L 299; **neep:** *nē.p* K 361; **vloeide:** *vləjdjə* L 368; **kraak:** *krowk* L 417; **ruimte:** Q 15; *rjmtə* Q 21; **slechte pasvorm:** *šləxtə pasvəram* Q 198.

### ONGELIJK, GEZEED VAN EEN ZOOM

(N 62, 27)

[Ongelijk, gezegd van een zoom.]

**scheef genaaid:** *šəf gəni-jt* Q 197; **scheef:** *sxjəf* P 47; **ongelijk:** *ongələk* Q 86; **uit de naad:** *əwt də nəwt* P 219.

### ONGELIJKE ZOOM

(N 62, 77)

[Zoom die ongelijk hangt.]

**ongelijke zoom:** *əngələkə zəm* Q 113; *ongələkə zəwm* Q 98; *əngələkə zəwm* Q 99\*; *əngələkə zəwm* L 289; *ongələkə zəm* Q 121c; *ongələkə zəwm* L 265; *ongələkə zəm* L 163; **scheve zoom:** *šəjvə zəwm* L 298a, 317, 425, Q 16, 98, 99\*; *šəvə zəm* Q 27, 71; *šəjvə zəm* L 299; *sxivə zəwəm* L 282; het volgende woordtype is een zelfstandig gebruikt bijvoeglijk naamwoord: **scheve:** *sxi-jəvə* K 353; **schele zoom:** *sxilə zəm* L 414; **kromme zoom:** *kromə zəwm* Q 162; **timp:**



*tømp* Q 101; **zoom met totelen:** *zqwm met tōtələ* Q 11.

## ONGELIJK HANGEN

(MW)

[Ongelijk hangen, gezegd van een zoom.]

**timpēn:** *tempə* Q 95; **lempēn:** *lempə* Q 95; **uitlongelen:** *ūtlōŋələ* Q 95; **lommelen:** *lōmələ* Q 95.

## VALSE PLOOI

(N 62, 48; MW)

[Valse plooi of vouw die er niet hoort.]

**valse plooi:** Q 162; *valsə ploj* P 188, Q 11; *valsə ploj* L 163, 265; *valsə ploa* Q 101; *valsə ploāj* L 425; *valsə ploa* Q 16; *valsə plōw* Q 98; *valsə plwoj* Q 99\*; *valsə plōj* Q 71; *valsə pluj* P 219; *valsə plūj* L 282, 298a, 312, Q 7; *valsə pluəj* Q 197; *valsə pluəj* L 299; *valsə pluwəj* K 353; *valsə plūj* L 416; *valsə plūwə* (mv.) P 47; **scheve plooi:** *šēf plōw* Q 121c; **fronsel:** *frōnsəl* L 271, 289; *frōnsəl* L 312; *frūnsəl* L 416; *frōnjšəl* Q 27; *frōnjšəl* L 433; **frons:** *frōns* Q 86; *frūns* L 416; **frommel:** *frōməl* L 317; **kronkel:** *kronkəl* Q 95; *krōŋkəl* Q 9, 78, 113; *krōŋkəl* Q 174; *krōnkəl* Q 99\*; *krūnkəl* L 416; *krēnkəl* Q 83; **kreuk:** *krōk* Q 9; **rimpel:** *rōmpəl* Q 16.

## TORNEN

(N 62, 22; A 4, 27b; L 20, 27b; Gi 1.IV, 20; MW; S 38)

[De naad of steken losmaken en uithalen.]

**tornen:** L 269; *tōrnə* L 163, 249, 271, Q 196; *tōrə* L 209, 210, 211, 213, 215a, 291, Q 22; *tōnə* L 163, 164, 165; *tōnən* L 165; **lostornen:** L 312; *lostōrnə* L 270; *lostōrnə* Q 95; *lostōrə* L 191, 214a, 217, 248; *lwostōrnə* Q 174; **lostorrelen:** *lostōrələ* L 246; **lossnijden:** *lossnējə* L 209, 213, 216, 250, 288, 289, Q 2, 9, 86, 187; *lossnējə* Q 96a, 104a; *lossnējə* Q 11; *lossnējə* L 216a; *lossnējə* Q 105; *lossni-jə* L 244a, 244c, 266, 267, 268, 269, 271, 296, 300, 320, 322, 323, 328, 373, 374, 376, 378, 381, 382, 385, 425, 426, 427, 431, Q 96b, 196; *lossnījə* L 246; *lossni-jə* L 289, 289a, 292, 297, 298, 299, 322, 330, 387, 426, 428, 429, 432a, Q 16, 20, 27, 30, 32a, 97, 98, 99, 102, 103, 110, 112b, 113, 116, 117b, 204a, 207; *lōssjmi-jə* L 290; *lōsnajə* Q 162; *lōssnējə* P 188; *lwossnējə* Q 174; **losdoen:** *losdun* P 219, Q 7, 71; *losdūn* L 416, Q 9, 83, 105; *lōsdūn* P 47; *losduwn* L 414; *lōsduwn* L 312; *losdūwə* Q 202; *losduə* Q 192; *lōsduə* Q 117; *losdoə* Q 203; *losdoən* Q 32a; *losdōn* L 430, Q 100, 101, 102, 103, 110; *losdō* Q 29, 30; **losmaken:** *losmākə* L 209, 248, 250, 271, 288a, 298, 325, 326, 329, 425, 429a, 431, 434, Q 21, 27, 32, 33, 92, 98, 99, 99\*, 113, 117a, 195, 197, 201, 202, 203a, 206,

208; *lōsmāxə* Q 116, 121c, 222; **lostrakelen:** *lostrōkələ* L 292; **lostroggelen:** *lostrōggələ* Q 38, 39, 100; *lostrōgələ* Q 208; **lostrochelen:** *lostrōxələ* L 374, 379, 380, 381, 381b, Q 95, 103, 111, 198; *lostroaxələ* Q 16; **troggelen:** *troagələ* Q 31; **trochelen:** *troxələn* L 316; *trōxələ* L 416; **loshalen:** *loshālə* L 289; *loshōlə* Q 98; *loshoalə* Q 113; **uithalen:** *ūthōlə* L 298a, 425, 433, Q 19, 27; **lospeuteren:** *lospōtərə* L 215, 265, 268, 271, 289, 385, Q 9, 16, 95, 96, 99\*, 197; *lospōtərən* L 282; *lospōtərə* L 289; *lospōtərə* K 353; *lospūtərə* L 317; *lospūtərə* Q 201; **peuteren:** *pōtərə* L 299, Q 95; *pōjtərə* P 47; **roffelen:** *rōfələ* Q 35; **uitroffelen:** *ūtrōfələ* Q 32, 109; *q̄trōfələ* Q 74; *ōtrōfələ* Q 86; **losroffelen:** *losrōfələ* Q 101; **uitriffelen:** *ūtrōfələ* Q 204a; **losrakelen:** *losrōkələ* L 293; **losvamen:** *losvəmə* Q 113; **losdriegen:** *losdrigən* K 361; **lostrennen:** *lostrenə* Q 118a; *lōstrenə* Q 259; **losrijten:** *losrītə* L 269; **loskrippelen:** *loskrepələ* L 211.

## UITLEGGEN

(N 59, 191; N 62, 23b; MW)

[Een kledingstuk langer of ruimer maken door onderaan een zoom uit te leggen.]

**uitleggen:** K 361, L 414; *ūtlēgə* L 298a, 433, Q 7, 113; *ūtlēgə* L 270, 289, Q 16, 111\*; *q̄tlēgən* Q 71; *oatlēgə* Q 174; *q̄tlēgə* K 361; *ōatlēgə* P 47; *q̄wtlēgən* Q 71; *awtlēgə* Q 83; **(zoom) uitlaten:** L 416, Q 165; *ūtlōtə* L 299, 317, 330, Q 7, 11, 12, 21, 27, 88, 95, 99, 101, 112, 198, 253; *zqwm ūtlōtə* L 381; *ytlotə* L 416; *q̄wtlwōjtə* Q 162; *zq̄m q̄tlōtə* Q 197; *zōjm q̄tlōtə* L 364; **zoom laten:** *zōm lōtə* Q 200; **uitzomen:** *ūtzōjmə* L 368; **uitlengen:** *ūtlēŋə* L 428; *ōtlēŋə* K 353; *q̄wtlēŋə* Q 83; **verlengen:** *vərlēŋə* Q 16, 83, 99; **lengen:** *lēŋə* Q 27; **langer maken:** *lanjər mākə* L 246, 265, 271, 299, 417, 433, Q 15; *lanjər mōkə* Q 83; **aflaten:** *āflōtə* Q 121c; **wijder maken:** *wīr mākə* L 163; *wīər mākə* Q 98; *wetjər mākə* L 265; *wi-jər mākə* Q 99\*, 113, 197; *wi-jər mākən* L 282, 312; *wīər mākə* Q 121c; *wujər mākə* L 425; **verwijden:** *vərwi-jə* L 271; *vərwejə* Q 95; **breder maken:** K 315; *brējər mākə* Q 9, 86; *brēdər mōkə* Q 83; **verbreden:** L 312; *vərbrejə* Q 9; **holler maken:** *hōlər mākə* L 414; *huwəldər mōkə* Q 78.

## INNEMEN

(N 62, 23a; MW)

[Door het innaaien van zomen of plooiën het kledingstuk nauwer maken.]

**innemen:** L 282; *ennēmə* K 353, L 289, Q 162; *ennēmə* P 219; *ennēmə* L 298a; *ennēmə* P 47; *ejnnēmə* Q 78; *ejnnajmə* P 188; *ennimən* Q 71; *ennōmə* L 425, 433, Q 16, 95, 98; *ennōmə* Q 101; *ennōmə* Q 113; **inpakken:** *enpakə* L 317, 416, Q 7, 86; *ēnpakə* Q 11; *ēnpakə* Q 9, 83;

## II.7

*iənpakən* L 312; **enger maken:** *eɲər mākə* L 163, 414, Q 98, 99\*, 197; *eɲər mākə* L 265, 425, Q 11; *eɲər mākə* Q 27; *eɲər mākə* Q 121c; *eɲər mōkə* Q 83, 174; *heɲər mokən* Q 82; **versmal-len:** *vərsmələ* Q 9; **smaller maken:** K 315, L 312; *smōlār mākə* Q 86; *smōwldər mākə* P 219; **smaller stikken:** *smōlār stekə* Q 174; **kleiner maken:** *klōdər mokə* P 188.

### OPNAAISEL

(N 62, 20)

[Omgenaaid plooi in een kledingstuk waardoor het korter wordt.]

**opnaaisel:** *opnejsəl* L 289, 298a, 299; *opnejsəl* L 416; *opnejsəl* Q 98; *opnjētsəl* Q 11; *opnējsəl* L 317; *opniəjsəl* Q 7; *opniəsəl* Q 9; *opniətsəl* Q 101; *opniətsəl* L 425; *opniətsəl* Q 99\*; *opniətsəl* Q 9, 197; *opniətsəl* Q 27; **opnaaiseltje:** *opnejsəl-kə* L 265; **koppel:** *kōpəl* K 353, P 188, Q 71, 83; **omslag:** *ōmslāx* L 414; *ōmslāx* Q 98; *ōmslōx* Q 78; *ōmslōx* Q 174; *emslōx* Q 174; **oprijg:** *oprēx* Q 113; *oprīx* L 163; **zoom:** *zōwm* Q 16; *zuwəm* L 282; **dubbele zoom:** *dōbələ zōwm* L 298a; **valse plooi:** *valsə pluj* P 219.

### KEREN

(N 59, 190b; N 62, 21a; L 27, 74; MW)

[Omkeren van de stof van een oud kledingstuk, zodat het er weer fatsoenlijk uitziet. In L 27, 74 is gevraagd naar het keren van een jas.]

**draaien:** K 358, P 119, 121; *drāja* L 366; *drāja* Q 72, 161; *drājən* L 319; *drāən* Q 2; *drān* Q 2, 168a; *dra* Q 167; *drā* Q 240; *dreja* K 278, 358, L 299, 314, 315, 317, 356, 360, 364, 372, 415, 416, 418, 420, P 57, 121, 121a, 176, 177, 187a, 188, 219, Q 7, 9, 11, 158, 164a; *dreja* L 330, Q 7, 9, 11, 71, 98, 165; *drəjə* Q 21; *drējə* P 119, Q 172; *drējən* L 286; *drēə* P 58, Q 88; *drēən* L 355, P 121, Q 3; *dreə* Q 16; *drēə* Q 162; *drēən* K 361; *drēə* Q 16; *drēə* Q 156; *drēən* Q 71; *drēə* P 50, Q 83; *drēən* Q 71; *drējə* P 172, Q 7; *drēə* P 52; *drēn* L 352, Q 1; *drēn* P 176, Q 1, 77; *drēn* Q 77a; *drē* Q 166, 177, 179; *drē* L 353, Q 179; *drē* Q 93; *drē* Q 241; *drē* P 54; *druə* P 48; *driəjə* L 425; *driəjə* P 177; **omdraaien:** K 278, 353; *ōmdrāja* L 367; *ōmdrāja* P 175; *ēmdrāja* P 56; *ōmdreja* L 364, 368, 416, Q 12; *ōmdrejən* L 360a; *ōmdreəjə* Q 10; *ōmdrējən* L 416; *ōmdreja* L 433; *ōmdrejən* L 282, Q 71, 78; *ōmdrējən* L 312; *ōmdrēə* P 58, 186, Q 78; *ōmdrēə* Q 174; *ōmdrēən* P 115; *ōmdreja* L 289; *ōmdreja* L 414, P 118a, 121, 183, 188, Q 78, 88; *ōmdreja* P 197, Q 154; *ōmdrejən* L 312; *ōmdrējən* L 286; *ōmdrē* K 357, Q 1; *ōmdrēn* K 361; *ūmdreja* P 171; *ūmdrējə* L 416; *ūmdrēə* Q 77; *ēmdrēə* P 52, Q 3; *ēmdrēə* Q 83; *ēmdrēwən* Q 88; *ēmdrēə* Q 94; *ēmdrēən* Q 83; *ēmdrē* Q 94; *ōmdrēə* Q 16; *ōmdri-jə* Q 197; *ōmdriənə* Q 248; *ōmdrōwə* P

47; **links draaien:** *lējyks drejə* Q 9; **binnenste-buiten draaien:** *benəlstəbūtən drejə* L 368; *benəlstəbowtə drejə* L 417; *benəstəbātə drē* P 172; *benəstəbowtə driən* L 414; **averechts draaien:** *əvərexs drōwə* P 47; **omdraaien bin-nenstebuiten:** *ōmdrējə benəstəbowtə* Q 162; **ke-ren:** *kērə* L 163, 414, 433, P 192, Q 254; *keərə* Q 16; *kērə* L 428; *kējərən* K 278; *kjērə* Q 15; *kiərə* L 265, 271, 381, Q 9, 95, 99, 111\*, 113; *kiərən* K 315, 316, 353; *kiērə* Q 101; *kierə* Q 99\*; *kīrə* L 246, 289, 298a, 299, 317, 330, Q 27, 88, 95, 121c, 196, 197, 200, 278; *kīrən* K 357, L 316; *kīərə* K 317, L 265, P 121, 176; **omkeren:** L 416; *ōmkejərən* Q 82; *ōmkīərə* Q 253; *ēmkiərə* P 193; *umki-jərə* K 353; **binnenstebuiten keren:** *benənstəbūtən kīrən* L 316; **omzetten:** K 359; *ōmzētən* K 315; *emzētən* Q 86; **binnenstebuiten zetten:** *benəlstəbūtən zētən* L 360a; *benəstəbōtə zətə* Q 86; **omtrekken:** *ōmtrēkə* Q 1; *ōmtrēkə* P 51; *ōmtrēkən* L 314; **averechts maken:** *əvərexs mōʔən* K 353.

### VERSTELLEN

(N 62, 43a; N 62, 21b; Gi 1.IV, 50; S 36; MW)

[Een lap op de scheur in het kledingstuk naaien of het verstellen of oplappen.]

**stukkeren:** *stōkərə* L 295; *stōkərə* L 271, 328, 333, 378, 425, Q 9, 95, 96a; *štōkərə* L 298a, 299, 329, 331, Q 16, 21, 30, 98, 113, 117b, 196, 202; *štōkərə* L 298, 325, 330, 430, Q 20, 27, 35, 98, 99, 99\*, 101; **uitstukkeren:** *ōtjstōkərə* L 265; *ūstōkərə* L 268, 374; *ūstōkərə* L 271, Q 14; *ūštōkərə* Q 22, 101; *ūštōkərə* L 300, 327, Q 27; **uitstukken:** *ūtstōkə* Q 11; *ūtstōkə* L 289, 291, 374; *ytstōkə* L 163, 164, 209, 215, 246a; **stuk-ken:** *stōkə* L 164, 165, 191, 209, 210, 211, 213, 215a, 216, 217, 245, 246, 248, 250, 266, Q 78; *stōkə* L 267, 269, 321, 374, 385, Q 7; *štōkə* Q 33, 98, 116, 118, 204a, 208; *štōkə* L 290, Q 16, 32a, 97, 98, 102, 103, 104a, 105, 110, 111, 196, 197, 198, 203, 207; **stuk inzetten:** Q 71; *stōk ejnzētə* P 188; *štōk enzētə* Q 98; *stjēk enzētən* Q 82; **stuk derop zetten:** *štōk dərop zētə* Q 98; *štōk drop sētə* Q 121c; **stuk opzetten:** L 312; *stōk opzētə* Q 9; **lappen:** L 282, 288, 430; *lapə* L 291, 414, 416, P 47, Q 9, 86, 95, 100, 162; **op-lappen:** L 282, 312; *oplapə* L 265, 299, 317, P 219; **verlappen:** *vərlapə* L 417; **lap inzetten:** K 315; *lap enzētə* L 414; **lap opzetten:** L 312; *lap opzētə* Q 197; *lap upzētə* K 353; **lap op naaien:** *lap op nējə* L 163; *lap op nējə* L 265; **lapperen:** *lepərə* Q 11; **verstellen:** L 271, Q 99; *vərstelə* P 52; **repareren:** P 219; *repərərə* L 374, Q 2; **her-stellen:** K 315; **flikken:** *flekə* Q 95, 121c, 197; **verzaten:** *vərzətə* Q 95; *vərzōətə* Q 83, 174; **op-zetten:** *opzētə* L 298a.

## SCHEUR

(N 59, 192a; N 62, 43b)

[Scheur in een kledingstuk. Zie wat betreft het woordtype **vijf** de toelichting bij het lemma WINKELHAAK.]

**scheur:** K 361, L 282, 312; *sxōr* K 361, L 163, 246, 271, 414, 416; *šōr* L 265, 270, 298a, 299, 317, 330, 368, 428, Q 15, 16, 71, 112, 197; *šōr* L 425, Q 7, 9, 11, 88, 95, 99, 99\*, 101, 198; *šōar* Q 200; *sxōr* P 52; *sxōjr* P 47; *sxōjar* K 353; *sxōjar* Q 78; *šōar* Q 7, 9; *sxōr* L 289; *sxōar* Q 165; *sxōjr* P 188; *šōar* Q 113; *skōr* P 219; *šēr* Q 86; *šōar* Q 82; *šōr* L 417; *šōr* L 416; *šōar* Q 83; *šōr* L 364; **rits:** *rets* Q 16, 111\*, 121c; *rēts* Q 27; **reet:** *ret* Q 253; **snats:** *snats* L 381; **vijf:** *vif* Q 16, 27; **lok:** *lōk* Q 21.

## WINKELHAAK

(N 59, 192b; N 62, 43b; N 62, 43c; Gi 1.IV, 11; MW; S 44; monogr.)

[Rechthoekige scheur in een kledingstuk. Een mogelijk verklaring van het woordtype **vijf** (c.q. **fünf**) geeft het WNT (XXI, pag. 536 s.v. *vijf* 4): „Wat den vorm heeft van een cijfer *vijf*. Gewest in het Zuiden als ben. voor een winkelhaak (scheur), die aan een Romeinse V doet denken”.]

**winkelhaak:** L 414; *weŋkelhōk* L 163, 164, 165, 191, 209, 210, 211, 213, 215, 216, 217, 245, 246a, 248, 249, 250, 265, 266, 267, 268, 271, 291, 298a, 299, 300, 312, 317, 320, 321, 323, 325, 327, 328, 329, 330, 331, 333, 364, 368, 374, 377, 378, 379, 380, 381, 382, 385, 387, 414, 416, 417, 425, 426, 427, 428, 429, 431, 433, 434a, Q 7, 9, 11, 14, 15, 16, 20, 21, 27, 29, 30, 32, 32a, 33, 35, 82, 86, 95, 96a, 97, 98, 99, 99\*, 101, 102, 103, 104a, 105, 110, 111, 111\*, 113, 116, 117b, 121c, 174, 196, 198, 202, 203, 204a, 207, 208; *weŋkelhoak* K 361, Q 16; *weŋkelhoak* Q 121, 121c; *weŋkelhōk* P 219, Q 7; *weŋkelhōak* P 52; *weŋkelhuwak* Q 78; *weŋkelhūwk* P 188; *weŋkelōk* Q 16; *weŋkeluak* Q 83; *weŋkelwōk* Q 162; *wēŋkālthōk* L 215a, 246, Q 88, 187, 200; *wēŋkālhuok* K 361; *weŋ<sup>?</sup>alhōk* K 353; *wiŋkālthōk* Q 71; **haak:** *hōk* P 47, Q 98; *uak* Q 83; **hakschaard:** *haksārt* L 291; **hoekscheur:** Q 165; **rits:** *rēts* L 432; **vijf:** *vejj* Q 95; *vif* Q 27, 101, 111\*, 118, 197; **vijf/fünf:** *vōnāf* Q 121c; *vōnāf* Q 121; *vōf* Q 253.

## GAT

(N 62, 47; MW)

[Gat in een kledingstuk.]

**gat:** *gat* L 163, 271, Q 95; *gāt* L 265, 289, 298a, 299, 416, 425, Q 7, 9, 11; *gōwt* P 219; **lok:** *lōk* Q 9, 95, 99\*, 101; *lōk* L 433, Q 27, 98, 113; *lōx* Q 121c; *loak* Q 16; *lōak* Q 197; **kot:** *kot* K 315,

353; *kōt* P 47; *kōat* Q 162; *kōt* L 312, 414; *kōwāt* L 282; *kut* Q 86; *kuwt* P 188; *kuwāt* Q 78; *kuāt* Q 82; *kūt* L 317, P 219, Q 71, 83, 174; *kūt* L 416.

## SLIJTPLEK

(N 62, 44; MW)

[Plaats waar een stof gesleten of doorgesleten is.]

**slijtplek:** *slitplek* Q 113; **slijtvlak:** *slētplak* Q 71; **slijtsel:** *slētsal* L 265; **sleet:** *slēt* L 271; *slēt* L 299; *slēat* Q 9; **slijtage:** *slitās* L 425; **slijtplaats:** *slitplāts* L 298a, Q 16; **versleten plek:** *vārslē<sup>?</sup>a plēk* K 353; *vārslītā plēk* L 271, 317; **afgesleten plek:** *afgāslētā plēk* P 47; **afgesleten plaats:** *afgāslētā plāts* Q 98; **dunne plek:** *dōn plēk* L 282; **kale plek:** *kāl plēk* L 289, 317, Q 9, 11, 197; **kale plaats:** *kāl plāts* Q 99\*; **blinkende plak:** *blēŋkandā plak* P 219.

## SLIJTSEL

(N 62, 46)

[Datgene wat van de stof of het kledingstuk afslijt.]

**slijtsel:** *slētsal* L 265; *slitsal* L 425; *slitsal* Q 16; *slitsal* Q 9; **slijt:** *slit* L 317, Q 11; *slīas* Q 121c; **sleet:** *slēt* K 353, L 282, 289, 414, Q 7, 11, 71; *slēt* L 298a, 299; *slējāt* Q 78; *slēt* P 47; *slajt* P 188; **verslijtsel:** *vārslītā sal* Q 101; **versleten stof:** *vārslē<sup>?</sup>tā štuf* Q 98; **versleten werk:** *vārslē<sup>?</sup>tā werk* Q 98; **pluis:** *plūs* Q 113; **pluisje:** *plīyskā* L 416, Q 9, 27, 99\*; *plōskā* Q 86, 162; *plōskā* Q 9; *plīyskā* L 416; *plīyskā* L 312; *plīyskā* L 425; *plājskā* Q 83; **vetsje:** *vetskā* Q 83, 174; *vetskā* Q 99\*.

## VERSLETEN

(N 62, 44)

[Versleten, gezegd van stof.]

**versleten:** *vārslē<sup>?</sup>sā* Q 121c; **doorgesleten:** *dōrgāslētā* L 414; **geschift:** *gāsxēft* K 315.

## RAFEL

(N 62, 45b; MW)

[Rafelige plek in een weefsel.]

**rafel:** *rafal* L 163, Q 113; *rōfāl* K 353, L 425, 433, Q 27, 95; *rōfāl* P 188, Q 7, 9, 11, 16, 71, 78, 86, 99\*, 174; **refel:** Q 101; *rejjāl* L 265, 271, 282, 299, 317; *rējjāl* P 219; *rejjāl* L 312; *rējjāl* P 47; **rijfeldraad:** *rīfāldrōt* L 414; **kettel:** *kētāl* P 188; **rettel:** *retāl* Q 162; *redāl* Q 83; **vets:** *vets* Q 9, 95, 162; **franjel:** *frānjāl* L 298a, Q 16, 99\*.

## RAFELLEN

(N 59, 188; N 62, 45a; MW; S 29; monogr.)

[Uitvezelen van stof.]

**rafelen:** L 298a, 416; *rāfālā* L 289, 331, 416,

428, Q 83; *rafala* L 163, Q 113; *rāfala* K 353, L 295, 296, 299, 327, 328, 330, 374, 377, 381, 382, 385, 432, 433, 434a, Q 7, 21, 27, 32, 95, 96a, 98, 111, 118, 196, 198; **uitrafelen:** *qwtṛāfala* Q 83; *q̄trāfalan* Q 71; *ūtrāfala* L 364; *otjṛāfala* L 265; *ūtrafala* Q 95; *ūtrāfala* L 381, Q 33; *owtrāfala* Q 83; **refelen:** *rejjala* L 249, 265, 267, 269, 270, 271, 282, 296, 298, 299; *rejvala* L 271; *rēfalan* K 361; *rēfala* P 47; *rējjala* P 219; *riafala* L 414; **uitrefelen:** *ūtrejjala* L 297, 299, 300, 312, 317; *owtrēfala* L 417; **riffelen:** K 315; *refala* L 191, 209, 210, 215, 217, 246a, 266, 291, Q 83, 116, 121, 121c, 203, 204a, 207, 208; *rifala* L 215a, 245, 246, 267, 290; *rīfala* L 165, 210, 213, 216, 248, 250; **uitriffelen:** *ūtrifala* Q 253; *ytrefala* L 164; **reffelen:** *refala* L 244b; *refalan* L 312; **uitreffelen:** *awtrifala* Q 162; *owtrifala* Q 83; **ruffelen:** *rōfala* L 321, 323, 327, 330, 333, 378, 425, 426, 427, 429, 430, 431, P 188, Q 7, 9, 11, 14, 20, 21, 22, 27, 29, 32, 32a, 35, 71, 78, 95, 97, 98, 99, 99\*, 101, 102, 103, 104a, 105, 110, 111\*, 112, 113, 117b, 187, 197, 202; **uitruffelen:** *ūtrōfala* Q 9, 15, 30, 88, 113, 197; *qwtṛōfalan* Q 82; *ōtrōfala* Q 86; *oatōfala* Q 174; *ūtrōfala* Q 197; **rufelen:** *rūfala* Q 101; *rufala* Q 198; **uitrufelen:** *q̄tryefala* K 361; **reemselen:** *rejmsala* L 288; **kettelen:** *ketala* Q 165; **uitredelen:** *awtrēdala* Q 83; **pluizen:** *plōwza* Q 83; **uitpluizen:** *qwtplājza* Q 83; *ūtplījza* L 387; **schiften:** *šefta* Q 95.

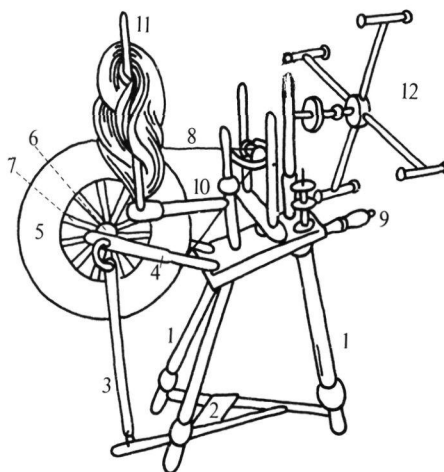

Afb. 50. spinnewiel

1. poten
2. trede
3. koppelstang
4. wielgaffel
5. drijfwiel
6. as en naaf (van het drijfwiel)
7. spaken (van het drijfwiel)
8. snaar
9. stelknop
10. arm
11. spinrokken
12. haspel

## HANDSPINNER

## Het spinnewiel en de onderdelen ervan

SPINNEWIEL (zie kaart)

(N 34, A; N 5A (I), 9b; RND 3; S 34; monogr.) [Toestel om vlas, wol en soms ook andere vezelsoorten te spinnen. Men kent verschillende soorten spinnewielen. Er zijn er waarbij de spil met kam of vleugel boven het wiel is ingebouwd en waarbij de voet een schijfvormig, horizontaal blokje op vier (soms drie) pootjes is. Dit is het zogenaamde blokwieltje of de blokspoel. Verder is er een model waarbij de spil naast het wiel is gebouwd. In het rechthoekige, schuingerichte blokje steken drie poten die zich lijken schrap te zetten. Vandaar ook wel benamingen als **geit** en **germ**. Een derde model met spil en vleugel naast het wiel en waarbij het dragende gedeelte een rechthoekig raam is, komt niet zoveel voor (Weyns, pag. 843). Dit is het zogenaamde raamwiel.

Bij de blokspoel draait het grote wiel vlak voor de spinster of spinner. Het spinmechanisme staat midden boven het wiel ter hoogte van de borst

van degene die spint. De blokspoel werd in de jaren 1940-1945 populair. Ze heeft maar de helft staanplaats nodig vergeleken met de „lange spoel” (informant van L 320a). Ze kon in kleine ruimtes zoals die op binnenschepen worden gebruikt (Weyns, pag. 843). Vandaar ook de benaming **schippersspoel**. Ook de benaming **bok** duidt op het model „blokspoel”. De benamingen **bok**, **geit** en **germ** zijn vergelijkenderwijs ontstaan door de bepaalde vorm van het spinnewiel. Zie afb. 50.]

**spinnewiel:** K 314, 358, L 163, 163a, 164, 165, 266, 271, 288a, 289, 289b, 312, 318b, Q 187; *spenawil* K 317, 318, 353, 359, L 269b, 282, 286, 289, 318b, 352, P 48, 51, 174, 176, Q 95, 187a, 197; *špenawil* L 387, Q 97, 204a, 211; *spenawil* P 49, 178, 219; *spenawil* P 218; *spenawil* P 44; *spōnawil* P 44, 48; *spenawil* L 371; *spenawil* L 269; *špenawil* Q 117a; *špēnawil* L 432; *spenawil* P 45; *spinawil* K 357; *spōnawil* P 46; **spinwiel:** L 288; **spinrad:** L 159a; *spenrāt* K 361, L 292a, P 177, Q 95, 96a; *spenrat* Q 96c; *špenrat* Q 117a, 121, 121c; *špenrāt* Q 39, 102, 103, 104a, 105; *špēnrāt* L 331; *spenrōt* Q 2; *spenrot* P 50; *spenrōt* Q 162; *špenrōt* Q 2b, 3,

## SPINNEWIEL

- ◻ spinnewiel
- ∕ spoel
- ▣ spin(ne)rad, -raadje
- bok(je)
- ▲ germ(pje)

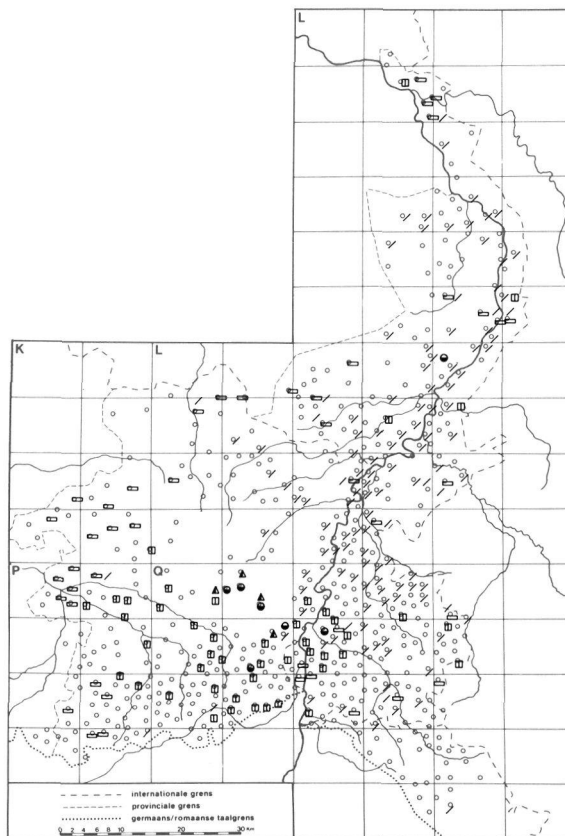

71, 77, 86, 156, 176a, 177, 179; *spenraat* Q 80; *spenrawat* P 54; *spenrøat* P 188; *spenrøat* Q 76, 162; *spēnrøat* Q 72; *špenrøat* Q 198; *spōnrøat* P 55; *spenrøwat* P 55, Q 158; *spenrōat* P 58; *spēānrøwat* P 120; **spinnerad**: *spenarāt* L 269; *spenarāt* Q 11; *spenarōt* Q 93; *spenarōt* Q 170, 178; **spinraadje**: *spenrētšā* Q 18, 96c; *špenrētšā* Q 97, 99, 105; *spenrētšā* Q 86; *spenrētšā* Q 18; *spenrētšā* P 50; *spenrētšā* Q 180; *spenriatšā* Q 71; **wielspin**: *wilspen* P 219; **wiel**: L 288, 289, 314; *wil* L 289b; **spoel**: L 165, 191, 210, 211, 215, 216, 244d; *spūl* L 209, 213, 215a, 217, 246a, 265; *spul* L 312, P 222, Q 7, 88; *spyl* Q 162; *spol* Q 7; *spōl* L 248, 249, 250, 266, 267, 268, 269, 269a, 271, 289, 295, 300, 316, 318b, 320, 320a, 321, 326, 328, 360, 372, 372a, 374, 377, 378, 382, 385, 416, 420, 422, 425, 0426, 427, 431, 434a, Q 9, 12, 14, 28; *špōl* L 270, 290, 290a, 291, 292, 294, 295, 296, 298, 299, 317, 322, 323, 325, 327, 329, 330, 331, 333, 371, 371a, 382, 386, 387, 423, 426, 429, 432, Q 16, 21, 22, 30, 31, 32a, 33, 35, 97, 98, 99, 99\*, 101, 110, 111, 111\*, 116, 117a, 117b, 118, 196, 198b, 202, 203, 204a, 207, 208, 209; *spōl* L 379, 380; *spoal* L 211; *špoal* L 290; *spōal* L 420;

*spōwl* P 51; *špōwl* L 429, 430, Q 20, 27, 29, 284; *špōwl* Q 32; *spōjl* L 360, 362; *spōlj* L 368, 368b; *spāl* L 381; *špawl* L 430; **spoeltje**: *špōlkā* L 317; **spinspoel**: *spenspōl* L 245, 246; *špenspōl* Q 39; **spinstoel**: *spenstōl* L 292a; *špenstōl* Q 39; **spinstoel**: *spenastul* K 278; **bok**: *bok* Q 3, 4, 5, 97; *bøk* Q 93; *buk* L 291; **bokje**: *bøkskā* Q 88; **geit**: *gejt* L 291; **germ**: *germ* Q 4; *geram* Q 3, 5; **germpje**: *geramkā* Q 88; **blokspoel**: *bløkspōl* L 320a; **schippersspoel**: *šeparsšpōl* L 291.

## ONDERSTEL

(N 34, B3)

[Het geheel van drie poten en een blad van een spinnewiel.]

**onderstel**: *oņarstel* Q 18; **drie-/drijpoot**: *dripūt* L 318b; *dripwot* Q 99; *drejpuat* L 291; *drējpuat* L 266; **drijpikkel**: *drējpekāl* P 219; **spoelbeen**: *spōlabīan* L 266; de volgende woordtypen zijn meervoud: **poten**: *pōtā* L 318b; *poat* L 432; *pōwtā* P 58, 120; *puatā* Q 121c, 197; *pūatā* Q 39; *pūwatā* K 353; *pūwāʹā* K 353; *pūtā* Q 204a; *pūwtā* P 219; *pōt* L 163, 382, 387, 429, Q 98; *pūt* Q 117a; *puāt* L 265, 271, 291, 292a, 320a, Q

## II.7

111; *pj̄ət* L 269b, 290, Q 39; *pōjt* L 371; *piōt* L 321; *pyj* L 289; *pyaj* L 289; *py* Q 95; *pi* Q 5; *pōət* (enk.) L 289b; **stumpelen:** *štōmpələ* Q 39, 117a.

### TREDE

(N 34, B1; monogr.)

[Het pedaal van een spinnewiel. Door het trappen op het pedaal met één of met beide voeten kan men het drijf wiel met behulp van de koppelstang doen draaien (Grothe, pag. 283-284).]

**trapper:** *trapər* L 265, 269b, 292a, 387, Q 95, 111, 204a; **trap:** *trap* L 266, 271, 289b, 291, 321, 382, P 120; **treeplank:** *trēplan̄k* L 429; *trēplān̄k* Q 97; **tredeplankje:** *trējplēn̄kskə* L 163; **tredeplankje:** *trēplēn̄kskə* Q 111; **treder:** *trējər* L 287, 288, 288a, 288b, 288c, 289, 289\*, 289a, 289b, 318a, 318d, 318e; **treed:** *trēt* Q 18; *trēt* Q 5; *trēt* L 290, 320a; *trēt* L 321, Q 98; **tree:** *trē* K 353; **trede:** *trēj* L 432; **treedbred:** *trēt-brēt* Q 121c; **tredebred:** *trēabrēt* Q 39; **voet:** *vuwt* P 219; *vuət* P 58; *vōt* L 318b, 371, Q 99, 117a; **voetenplankje:** *vōtəplēn̄kskə* L 266; **voettrap:** *vōttrap* Q 197; **pedaal:** Q 95; **wip:** *wōp* L 318b; **spoeletrede:** *spōlətrējə* L 266; **spoeletrap:** *spōl-trap* L 266.

### SNAAR

(N 34, B2; N 34, B3)

[Elk der beide rolronde, zeer smalle koorden of banden of riemen die dienen om de beweging van het drijf wiel over te brengen op vleugel en klos.

Volgens de informant van L 291 loopt de snaar dubbel over het vlieg wiel en een grote of kleine schijf aan de vleugel. Hierdoor loopt de vleugel langzamer rond de klos, zodat het garen opgewonden wordt.]

**snaar:** *snor* Q 5; *snōr* L 163, 265, 269b, 289, 289b, 292a, 318b, 320a, 321, 382; *snōər* L 290; *šnōr* Q 39; *šnōr* L 291, 429, 432; **snoer:** *šnōər* Q 121c; **spoesnaar:** *spōləsnōr* L 266; **koord:** *kōrt* Q 98, 99; *koət* Q 204a; *kōt* P 58, 219; *kōwər* K 353; **touw:** Q 197; **riem:** *rim* P 219; *rēm* L 271, Q 97, 111, 121c; **riempje:** *remkə* P 120; **draad:** *drōw.t* Q 117a.

### KOPPELSTANG

(N 34, B4)

[De lat met aan de wielzijde een gebogen gedeelte, waarmee de trapbeweging door middel van de trede op het drijf wiel wordt overgebracht.]

**draaistang:** *driəštān* Q 39; **drijf stang:** *driřštān* Q 99, 111, 197, 204a; **trekstang:** *trēkštān* Q 111; **haspelstangetje:** *haspəlštān̄kskə* L 429; **stang:** *stān* L 271, Q 5; **hangstok:** *han̄stōk* K

353; **stek:** *stek* L 289, P 219; **drijf lat:** *driřlat* Q 111; **treklat:** *trēklat* Q 111; **lat:** *lat* Q 98; **hipperman:** *hepərmanə* L 291; **hipperd:** *hepərt* L 291; **hippel:** *hepəl* L 321; **wip:** *wep* L 291; *wōp* L 318b; **wipper:** *wepər* L 269b, 290; **wippermannetje:** *wōpərmenkə* L 320a, 321; **wipperhoutje:** *wepərholtjə* L 266; **woepermannetje:** *wupərmenkə* L 292a; **hampeleman:** *ampələman* L 432; **speelman:** *spilman* L 368; **hevel:** *hēvəl* L 163; **aandrijfhevel:** *āndriřhēvəl* L 382; **slager:** *slēgər* Q 18; *slēgər* Q 111; **staander:** *stōndər* L 289b.

### ARM

(N 34, B5)

[Onderdeel van het spinnewiel, een horizontaal latje met het spinrokkengat waarin een verticale lat, het spinrokken, steekt met vlas of wol.

Volgens de informant van K 353 ontbreekt dit onderdeel heel waarschijnlijk in zijn of haar regio, omdat de spinner/spinster de prop ongesponnen wol op de schoot legt.

Volgens de informant van L 291 is de **vlaskop** een kegelvormige rol van grauwe turf, opgesloten tussen houten schijven. Hierover is een kapmanteltje van blauw linnen geplaatst waaromheen het vlas of de wol zit.]

**arm:** *erm* L 321, 292a; **pin:** *pen* Q 39; **wolpin:** Q 98; **kluwstek:** *kluwstek* L 320a; **blok:** *blōk* L 265; **balk:** *balk* L 321; **wolvoet:** *wolvō.t* Q 117a; **toren:** *tōrə* Q 97; **twijnder:** *twjāndər* P 58; **ragebol:** *rāgəbōl* L 289; **vlaskop:** L 291; **spil voor de vlaskop:** *spīəl vōr də vlaskop* L 266; **spool:** *špōl* L 432; **leertje:** *lērkə* L 163; **baar:** *bār* P 219.

### SPINROKKENGAT

(N 34, B5a)

[Het gat in de arm van het spinnewiel waarin het spinrokken staat.

Volgens de informant van L 291 wordt na verwijdering van de vlaskop een ander apparaat in dit gat gestoken waarop men drie klossen garen kan bevestigen als men gaat „kweren“.]

**gat:** *gāt* L 320a; *gōwt* P 219; **gat voor de vlaskop:** *gāt vōr də vlaskop* L 266; **kuiltje:** *kyləkə* L 163; **pinlok:** *penlōk* Q 98; **lok:** *lōk* Q 117a; **tap:** *tap* Q 111.

### SPINROKKEN

(N 34, B5b)

[De verticale stok in het spinrokkengat, stekend in de arm van het spinnewiel. Op deze stok wordt het te bewerken materiaal, vlas of wol, gestoken.]

**pin:** Q 98; *pen* L 289b, Q 39; **vlaskop:** L 266, 269b, 321; *vlāskop* L 290, 291; **wolkop:** *wolkop*

L 266; **ragebol**: *rāgəbōl* L 289; **klos**: *klus* L 292a; **klots**: *klots* L 271; **kluwstek**: *kluwstek* L 320a; **stok**: *stok* L 163; **spoel**: *spōl* L 371; *špōl* L 387; **spil**: P 219; *špel* Q 117a, 121c; **spindel**: *špendal* Q 111; **wolpijp**: *wolpīp* L 321; **pijp**: *pīp* L 432; **bobijn**: *bombēn* P 58; *bābin* P 120.

#### DRIJFWIEL

(N 34, B6)

[Het grote ronddraaiende deel of wiel van het spinnewiel dat wordt aangedreven door middel van de trede en koppelstang en dat door middel van de snaar en trendel zorgt voor het draaien van de vleugel en de klos.]

**rad**: *rat* L 163, Q 117a, 204a; *ra* L 265; *rāt* L 269b, 271, 289, 289b, 291, 292a, 320a, 321, 387, 429, 432, Q 98, 99; *rāat* Q 39; *rq̄at* P 58, Q 5; *rq̄wat* P 120; *rōwat* P 219; **zwongrad**: *žwōŋkrāt* Q 111; **spoelrad**: *spōlrāt* L 318b; **spoelerad**: *spōlārāt* L 266; *špōlārāt* L 290; **spinnerad**: *spenārāt* L 266; **wiel**: *wil* Q 97; *wēl* L 371; **vlieg-wiel**: *vlixwil* K 353.

#### WIELGAFFEL

(N 34, B7)

[De twee schuingeplaatste stijltjes die samen een soort vork vormen waartussen het drijfwiel van het spinnewiel loopt.

Volgens de informant van K 353 is deze gaffel daar onbekend.]

**gaffel**: *gafal* L 266, 292a, 320a, P 58, Q 39; **gavel**: *gāval* L 163; **gavelspil**: *gāvalspīdla* (mv.) L 266; **balk**: *belk* (mv.) Q 117a, 204a; *belak* (mv.) Q 98; **balkje**: *belkskəs* (mv.) Q 98; **vork**: *vōrak* L 290; *vōrk* L 387; **fourche**: *furs* P 219; **schei**: *šej* L 321; **arm**: *erām* L 289, Q 111; **burrie**: *bōris* (mv.) L 289; *berax* Q 5; **radbrug**: *rāt-brøk* L 429.

#### AS VAN HET DRIJFWIEL

(N 34, B8; N 34, B9)

**as**: *as* L 269b, 289, 289b, 318b, 320a, 387, 429, 432, P 58, 120, 219, Q 98; *q̄.s* L 290; **asje**: *eskā* L 289, Q 98; **wielas**: *wilas* K 353.

#### NAAF VAN HET DRIJFWIEL

(N 34, B8; N 34, B9)

[Middenstuk van het drijfwiel, waardoor de as gaat en waarin de spaken zitten.]

**naaf**: *nāf* L 289, 290, 291, 292a, 320a, 321, Q 39, 99, 111, 204a; **radnaaf**: *rātnāf* L 266, 382; **dom**: *dum* P 120, Q 5; **boom**: *bōm* P 219; **bus**: *bōs* L 289; **moyeu**: P 219; **koon**: *kōn* L 318b.

#### SPAKEN VAN HET DRIJFWIEL

(N 34, B8; N 34, B9)

**speken**: *spejkā* L 289, 292a, 387; *špejkā* L 291, 429, 432, Q 97, 111; *spejkā* P 120; *špēkā* Q 204a; *spiakā* L 265; *spekā* P 58 (enk. *spek*); *špejk* (enk.) Q 99; *spejk* (enk.) Q 5; **radspeken**: *rātspejkā* L 266; **spaken**: *spq̄ʹa* K 353; **spanen**: *spōnā* L 321; **sponden**: *spuŋā* L 289b; **spijlen**: *špilā* Q 39; *spīlān* L 269b; *spilā* L 163.

#### STELKNOP

(N 34, B10)

[Houten schroef aan de voorzijde in het blad van de driepoot van het spinnewiel die dient om de spanning van de snaar te regelen.]

**spanschroef**: *spanšrūf* L 321; *spanšxrūf* L 266; *španšrūf* Q 111; **spanknop**: *španknop* Q 97; **spanner**: *spanār* L 269b; *španār* Q 39, 204a; **snaarspanner**: *snārspanār* L 321, 292a; **stelschroef**: *štelšrūf* Q 111; **schroef**: *sxruf* L 289b; *šrūf* L 291; *šrūaf* L 290; **blok**: *blok* L 289; **twijnblok**: *twejnblok* P 219; **stoop**: *styap* L 289; **regelaar**: *rēgālēr* L 269b; *rejkālēr* Q 99; **stek voor de bobijnen in te zetten**: *stek vār dā bobejnā en tā zetā* P 219; **staart**: *start* Q 5; *štert* L 291; **spindel**: *špendal* Q 97; **handvat**: *hāntvat* K 353; **hand**: *hānt* K 353.

#### LIGGER

(N 34, B11)

[Horizontaal latje waarop aan de uiteinden twee verticale latjes, de „nonnen”, bevestigd zijn waartussen de spil met vleugels, klos en trendel bevestigd zitten. Zie afb. 51.]

**dwarshout**: *dweššhōt* Q 39; **vleugelbalk**: *vlōgālbālāk* L 429; **onderbalk van het vleugelhuis**: *oŋərbalk van at vlōgālhūs* L 266; **kop**: *kop* Q 5; **baar**: *bār* P 219.

#### NONNEN

(N 34, B12)

[De nonnen zijn twee verticale latjes op de ligger waartussen de spil met vleugel, klos en trendel bevestigd zitten. Gedraaide arm van een spinnewiel.]

**staanders**: *štōndās* Q 111; **opstaanders**: *opstoāndās* P 58; **spilstekken**: *spelstekā* L 320a; **twee stekken**: *twi stekā* P 219; **spoelpinnen**: *špōlpenā* Q 39; **steunen**: *štōnā* Q 111; **spijlen**: *spilā* L 289; **spoelhouweren**: *špōlhowarā* Q 39; **stelen van het vleugelhuis**: *stīdā van at vlōgālhūs* L 266; **poten**: *pōt* L 163; de volgende woordtypen zijn enkelvoud: **spoelkoning**: *špōlkōnen* L 382; **kegel**: *kēgāl* L 321, Q 117a; **arm**: *erm* Q 98; **armpje**: *ermkā* Q 98.

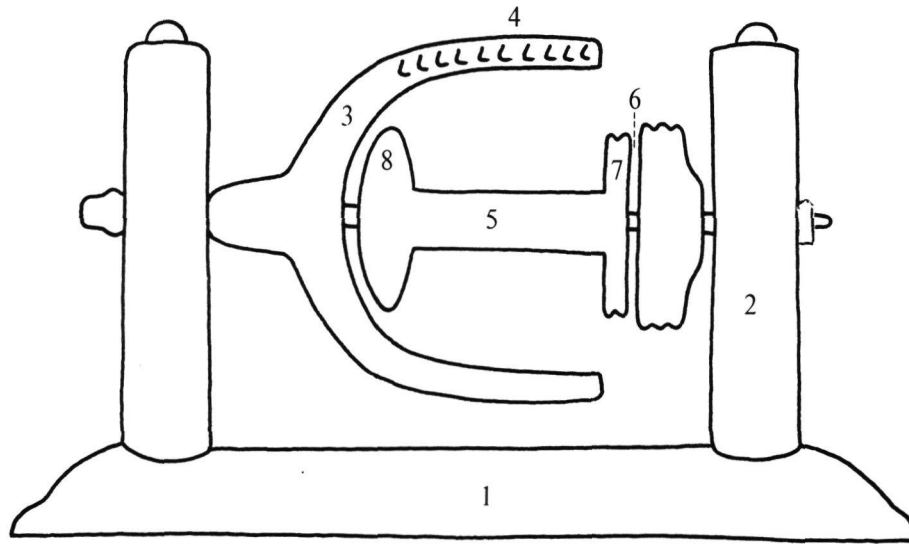

Afb. 51. spilengestel met vleugel, spil en klos

- |                  |                                      |
|------------------|--------------------------------------|
| 1. ligger        | 5. spil                              |
| 2. non           | 6. trendel (snaarschijf van de spil) |
| 3. vleugel       | 7. snaarschijf van de klos           |
| 4. kam met haken | 8. klos                              |

VLEUGEL

(N 34, B13)

[Een u-vormig houten voorwerpje met haken op beide armen waar in het midden de spil door-

loopt die er vast in is bevestigd en waarop de klos los ronddraait. De snaar loopt tweemaal om het drijf wiel en doet door middel van de kleinere snaarschijf die vast aan de klos zit en door middel van de grotere snaarschijf, de „trendel”,

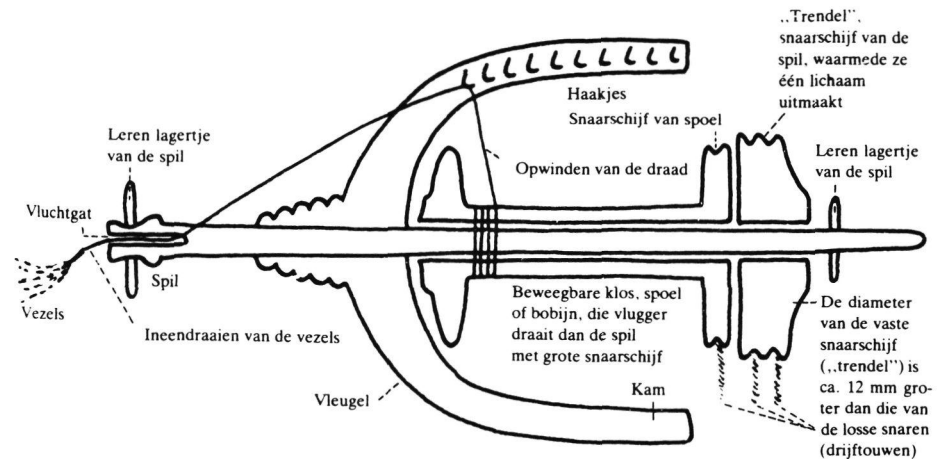

Afb. 52. werking van de spil en de vleugel met kam



die vastgeklemd zit aan de spil respectievelijk klos en vleugel draaien, waarbij de klos sneller draait dan de vleugel, omdat de snaarschijf aan de klos kleiner is dan de snaarschijf die we *trendel* noemen (WBD II.4, pag. 929). Zie afb. 52.]  
**vleugel:** *vlōgəl* L 266, 269b, 289b, 291, 318b, 320a, 429, Q 98; *vlō.gəl* L 290; *vlīgəl* Q 5; *vlīgəl* L 289, Q 39; *vlīgəl* L 289; **kam:** *kam* L 371; *kamp* P 219, Q 99, 111; **klauw:** *klōw* Q 5; **vork:** *vōrk* L 382; **spil:** *spel* P 120; **kleine haspel:** *klīnā hāspəl* L 163; **pijp:** *pīp* L 432; **spoel:** *spul* K 353.

## KLOS

(N 34, B14; N 34, B17)

[Het garenklosje met snaarschijf aan de spil van de vleugel waarop de spindraad gedraaid wordt.]

**klos:** *klos* L 163, 269b, 289, 289b, 318b, 320a; *klōs* L 291; *klō.s* L 290; **garenklos:** *gārəklos* L 266; **spoel:** *spōl* Q 197; *spōl* Q 39, 99; **garenspoel:** *gārānspōl* L 371; **spoeltje:** *spōlčkā* L 429; **bobijn:** *bobīn* L 289; *bobīn* Q 284; *bābin* L 292a; *bombēn* K 353; **rol:** *rol* Q 111; **pijp:** *pīp* L 321, 368, Q 98.

## HAKEN

(N 34, B15; N 34, B14)

[De haakjes of pinnetjes van de kam van de vleugel. Om de klossen gelijk vol te draaien moest men het garen steeds versteken op de haakjes of tandjes.]

**haken:** *hōkə* P 120; *hōk* L 163, Q 111; *hōək* Q 39; **haakjes:** *hākskəs* K 353; *hōkskəs* P 58; *hōkskəs* P 219; **vleugelhaken:** *vlōgəlhōkə* L 266; **haspelhaken:** *hāspəlhōk* L 266; **tandjes:** *tāntjəs* L 269b, 289, 289b, 291; *tējnkəs* P 219; **na-geltjes:** *nāgəlkəs* K 353; **krammen:** *kramə* L 432; *krem* Q 98; **pinnen:** *penə* Q 39; de volgende woordtypen zijn enkelvoud: **kam:** *kam* L 318b, 371; *kamp* L 320a, 321, 292a; *kāmp* Q 5, 197; **vleugelkam:** *vlōgəlkāmp* L 291; **reek:** *rēk* L 429; **regelaar:** *rejgəlēr* Q 18; *rejgəlējr* P 219.

## TRENDEL

(N 34, B16; N 34, B15; monogr.)

[De snaarschijf van de spil in de vleugel. De trendel is groter dan de snaarschijf aan de klos en draait dus langzamer.]

**trendel:** *trenəl* L 368; *tre.ndjəl* L 288; **raadje:** *rētjə* L 320a, 292a; *retjə* Q 117a; *rētšə* Q 99; *rōātšə* P 58; **vleugelraadje:** *vlōgəlretjə* L 429; **poeltje:** *polikə* P 219; **snarepoelie:** *snōrəpuli* L 266; **schijf:** *šīf* L 290; *šif* L 291; *sxif* L 289, 289b; **sluitschuif:** *slūtšūf* L 321; **wieltje:** *welkə* K 353; **spoelwiel:** *spulwilkə* K 353; **klos:** *klos* L 265, Q 111; **drijfzand:** *drīfrōnsəl* Q 39;

**naald:** *nōt* Q 98; **naalde:** *nōlj* Q 18; **pijp:** *pīp* Q 5.

## SPIL

(N 34, B17)

[De pin middendoor de u-vormige vleugel. Spil met vleugel en klos worden ieder afzonderlijk gedraaid door middel van de dubbele snaar, de trendel en de snaarschijf aan de klos (Grothe, pag. 284).

Volgens de informant van L 291 draaide de spil in twee tongen van hardleer, die in de houten paaltjes waren bevestigd en gesmeerd werden met spekworerd. Door zijdelings wegdraaien van de spil kon men de as vrijmaken en de klos eruit nemen en erin zetten.]

**spil:** *spel* L 163, 289, 289b, P 58; *špel* L 291; **pin:** Q 98, 99; **as:** *as* K 353, L 432; **asje:** *eskə* Q 5; **vleugele-as:** *vlōgəla-as* L 266; **naald:** *nōlj* Q 111; *nōwlt* P 219; **naaldetang:** *nōldətānj* L 269b; **vleugelnaald:** *vlōgəlnoelj* L 429; **rolletje:** *rōlčkə* Q 197.

## Spinnen, twijnen en haspelen

## SPINNEN

(N 34, C; RND 3; Wi 27; S 34; monogr.)

[De handeling die met behulp van een spinnewiel werd verricht. Vooral voor vlas en hennep was het raadzaam de spinvingers nat te houden tijdens het spinnen. Hiervoor had men een klein potje met water aan rokken of wiel hangen (Weyns, pag. 844-845). Soms werden daartoe ook wel kleine, twee-orige kruikjes van ongeveer 7 cm hoog gebruikt, gebakken onder andere te Raeren.]

**spinnen:** L 163, 269b, 271, 318b, 382; *spenə* K 278, 278a, 315, 316, 317, 317a, 318, 353, 357, 358, 359, 360, 361, L 115, 163, 164, 165, 191, 192a, 209, 210, 211, 213, 214, 214a, 215, 215a, 216, 217, 244c, 245, 246, 246a, 246b, 246c, 247, 248, 249, 250, 265, 265c, 266, 267, 268, 269, 271, 279, 284, 285, 288, 289, 289b, 292a, 295, 317, 319, 320, 320a, 321, 324, 328, 353, 355, 369, 374, 375, 377, 378, 382, 385, 414, 427, 434a, P 50, 57, 58, 117, 119, 120, 176, 188, 197, 218, 219, 222, 223, 227, Q 3, 5, 7, 9, 14, 72, 74, 75, 78, 82, 95, 96a, 161, 163, 166, 176a, 178, 180, 181, 183, 187, 197, 199, 240, 241; *špenə* L 270, 290, 291, 296, 297, 298, 299, 300, 313, 323, 325, 327, 330, 331, 333, 376, 386, 387, 429, 432, Q 19, 20, 21, 22, 30, 32, 32a, 33, 36, 38, 39, 97, 98, 99, 101, 102, 103, 104a, 105, 110, 111, 112, 116, 117, 117a, 117b, 118, 168, 196, 198, 201, 202, 203, 204a, 205, 206, 207, 208, 263, 287; *spenə* L 282, 286, 288a, 289, 292, 312, 314, 316, 318, 352, 356, 360, 364, 368,

## II.7

371, 372, 377, 379, 380, 387, 413, 415, 416, 420, 421, 423, 425, 431, P 51, 52, 55, 177, 178, 181, 182, 184, 195, Q 1, 2, 5, 12, 15, 18, 71, 77, 83, 86, 88, 91, 154, 156, 171, 172, 177, 179, 188, 200; *špenā* L 291, 293, 294, 297, 320, 426, 428, 430, 432, 434, Q 16, 20, 27, 29, 30, 32, 35, 111, 113, 118, 119, 121, 192, 193, 196, 204, 211, 222, 249, 251, 253, 254, 255, 260, 278, 279; *spenā* P 58, 120, 219, Q 14, 284; *špenā* Q 249, 284; *spenān* L 371; *špēnā* Q 97; *spēn* Q 168a; *spinā* L 417, Q 156, 162; *špinā* L 329, Q 247a; *spōnā* L 381; **spoelen:** *spōlā* L 318b.

### FIJN SPINNEN

(N 34, C1)

[Het spinnen van fijn gesponnen draad. In de regel was dit één- of tweedraads dik.

Volgens de informant van Q 98 werd onder „fijn spinnen” verstaan dat het fijne garen ook driedraads dik kon zijn en van de beste kwaliteit wol.]

**fijn spinnen:** *fejn spenā* L 265; *fejān spenā* P 120; *fīn špenā* L 387, Q 98, 99, 111; *fīn spenā* L 289b; *fīn spenā* L 266; *fī.n špenā* L 290; *fīn spenā* L 318b, 320a, 321, Q 95; *fīn spenā* L 371; *fī špenā* Q 204a; **fijn doek spinnen:** *fīn dōk spenā* L 292a; **dun spinnen:** L 163; *dōn spenā* K 353; **vlassegaren spinnen:** *vlesāgārā spenā* L 289.

### GROF SPINNEN

(N 34, C2)

[Het spinnen van grof gesponnen draad.

Volgens de informant van Q 98 was „grof spinnen” van minder kwaliteit en was er soms twee keer getwijnd.]

**grof spinnen:** *grof spenā* L 265, 266; *grōf spenā* L 289b, 318b, 320a, Q 95; *grōf spenā* L 371; *grōf špenā* Q 99, 204a; *grōf špenā* L 387, Q 98, 111; *grō.f špenā* L 290; *grōf spenā* P 120; **grof doek spinnen:** *grōf dōk spenā* L 292a; **dik spinnen:** L 163; *dek spenā* K 353; **grof garen spinnen:** *grūf gārā spenā* L 289; *gruāf gārā spenā* L 289; **doekwerk van vlas spinnen:** L 269b.

### ONREGELMATIG SPINNEN

(N 34, C3)

[Met oneffenheden of ongelijk spinnen.]

**ongelijk spinnen:** *ongālēāk spenā* P 120; *ongālīk spenā* L 289b; *ōngālīk spenā* Q 95; **toddelen:** *todālā* L 265; **touwelen:** *tuwālā* L 320a; **maar raak spinnen:** *mar rāk spenā* L 266; **knobelen:** *knūbālā* Q 39; **spinnen met knobelen:** *špenā met knobālā* Q 99; **hoddelswerk maken:** *hodālswērk mākā* Q 111; **garen spinnen met knoddeltjes in:** *gārā špenā met knōdalkās en* Q 98; **rauw garen spinnen:** *rōw gārā spenā* L 289; **vitselen:** *vetzālā* Q 111.

### ONREGELMATIG GESPONNEN DRAAD

(N 34, C6)

[Het onregelmatig spinnen van garen veroorzaakte vaak knopen of verdikkingen. Men kreeg dan garen van de minste kwaliteit.]

**ongelijk gesponnen draad:** *ōngālīk gāspōnā drōt* Q 95; **ongelijk garen:** *ongālīk gārā* Q 39; **ongelijke draad:** *ongālīkā drōt* L 266; **rauwe draad:** *rōwā drōt* L 289; **knobbelgaren:** *knōbālgārā* Q 99; *knubālgārā* P 58; **knobbel:** *knobāl* L 289b; **vetsel:** *vetzāl* Q 111; **garen met knopen in:** *gārā met knōjp en* Q 98; **lintgaren:** *lenjtīgārā* L 290; **touwelvaam:** *tuwālvām* L 320a.

### HASPEL

(N 34, D)

[Een drie- of vierarmig, ronddraaiend toestel op het spinnewiel waarmee onder andere de gesponnen wol tot strengen werd verwerkt. Zie afb. 53.]

**haspel:** *haspāl* L 269b, 289, 289b, 292a, 318b, 320a, 321, 368, 432, Q 18, 39, 95, 97, 98, 99, 111, 204a; *hāspāl* L 265, Q 5; *hāāspāl* P 58, 120; *hōspāl* L 291; *hō.spāl* L 290; *hēspsāl* L 266; **grote haspel:** L 163; **wimpel:** *wempāl* P 219; **tweerbalk:** *twērbālāk* L 429; **vleuger:** *vlōgārās* (mv.) P 219; **streneklos:** *strēnāklos* L 382.

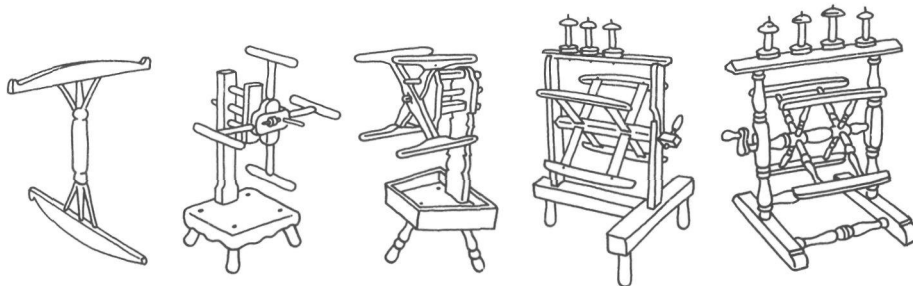

Afb. 53. handhaspel (links), de andere zijn haspelmolens

## TWIJNEN

(N 34, D add.; N 48, 77b; Gi 1.IV, 39)

[Twee of meer enkel gesponnen draden tot één garen ineendraaien. Dit deed men om het uitrafelen te voorkomen en sterk garen te krijgen.]

**twijnen:** *twēnā* Q 121c; *twējnā* P 219; *twēnā* Q 18; *twēnā* K 353; *twīnā* L 289; *twīanā* Q 5; **tweren:** L 321; *twērā* L 374; *twērā* L 271, 291, 320a, 321; *twērān* L 318b; *twīarā* Q 111; *dwērā* L 291; **twernnen:** *twērnā* L 213; **kweren:** *kwērā* L 291; *kwērā* L 265c; *kwērā* L 290.

## TWEEDRAADS

(N 34, D add.)

[Men twijnde tweedraads, driedraads enzovoorts.]

**tweedraads:** *twījadrōts* K 353.

## DRIEDRAADS

(N 34, D add.)

[Men twijnde tweedraads, driedraads enzovoorts.]

**driedraads:** *drēdrōts* K 353.

## HASPELEN

(N 34, D add.)

[Werken met de haspel. Hierop maakte men strengen, omdat bijv. het gesponnen garen vochtig was. Ook om het garen te verven of om andere redenen gebruikte men de haspel.]

**haspelen:** *haspālā* L 320a.

## STRENGEN

(N 34, D add.)

[De gesponnen draad op het strengthout strengen.]

**strenen:** *gāstrēnt* (volt. deelw.) K 353.

## STRENGTHOUT

(N 34, D add.)

[Hout waarop de gesponnen draad in kruisvorm gestrengd werd.]

**streenhout:** *strēnhōt* K 353.

## HANDWEVER

## Algemeen

## HANDWEVER

(N 39, 51a; N 39, 51b)

[De wever die thuis met de hand weeft op het handweefgetouw.]

**wever:** *wēāvar* L 318; *wēāvar* Q 284; **huiswewer:** *huswēāvar* Q 284.

## FABRIEKSWEVER

(N 39, 51c; monogr.)

[Wever die werkt in een gemechaniseerde weverij. Het woordtype **baas** duidt op een zelfstandige weefmeester die weefgetouwen bezit en arbeiders in dienst heeft.]**wever:** *wēāvar* Q 284; **baas:** *bās* Q 284.

## WEVER (BIJNAAM)

(N 39, 52)

[*Zeppe* in **zappewever** moet wel een verkorte vorm zijn van *jozeppe*.]**sluikwewer:** *slīxwēāvar* Q 284; **zappewever:** *zēpāwēāvar* Q 284.

## WEEFKAMER

(N 39, 4; N 5A (I), 9a)

[De kamer of het vertrek waarin geweven wordt en waar het spinnewiel of de weefstoel staat. Dat kan de keuken, de opkamer, de naaikamer of een kamer(tje) zijn. In dit lemma gaat het om een weefruimte in het huis.]

**wefkamer:** L 265, 291, 312, 378, 0426, P 45, Q 28, 94b, 98, 187a; *wēfkāmār* K 318; *wēfkā.mār* Q 162; *wēfkoāmār* P 218; *wēāfkāmār* L 318; *wēfkāmār* Q 178; *wēfkāmār* L 360; *wē.fkāmār* L 360; *wējāfkaāmār* P 178; *wēfkāmār* L 244d, 266, 269a, 271, 316, 317, 322, 329, 416, 420, 430, Q 9, 12, 20; *wēfkāmār* Q 86, 179; *wīēfkāmār* Q 158; **wewerskamer:** *wēvārskāmār* L 295; **wefkamertje:** *wēāfkēmārkā* L 318; **kamertje:** *kēmārkā* L 352; *kōmārkā* Q 80; **kamer:** *kāmār* P 46, 51; *kāmār* Q 2; *kāmār* K 318; **spinkamer:** K 358, L 290a; *spēnkāmār* P 55; *spēnkāmār* Q 209; *spēnkāmār* K 353, P 222; **opkamer:** *ōpkāmār* Q 211; **opkelder:** *ōpkālār* L 416; **naaikamertje:** *nājēmārkā* P 51; **wefkeuken:** *wēfkōkā* Q 22; **keuken:** *kōkā* Q 7; *kījākā* L 420, Q 111; **nere:** *nērā* Q 2b, 111; **spoelkamer:** L 215; **spoel:** *spōjl* Q 96c.

## II.7

### WEVERIJ

(N 39, 4; N 5A (I), 9a; monogr.)

[Ruimte waarin geweven wordt. Naast een ruimte in het huis (zie het lemma WEEFKAMER) kan de plaats waar geweven wordt ook buiten het huis zijn, bijv. een schuur, zomerhuisje of een spinhuis. De **weverij** kan ook een afdeling in een fabriek betekenen.]

**weverij**: *wēvāre* Q 284; *wēvārej* Q 284; *wēvārej* L 318; **weefhuis**: *wēfhūs* L 331; **huis**: *hōws* Q 4; *hōjs* L 360; **werkhuis**: *werkhūs* L 326; **voorhuis**: *vōrhūs* L 314; *vōrhus* L 282; **weefplak**: *wēfplak* L 312; *wiāfplak* Q 76; **plak**: *plak* P 174; **spinhuis**: K 314; *spēnhuws* L 372; *špenās* L 382; **spinnetje**: *spenākā* Q 177; *spōnākā* P 44; **spin**: *spēn* Q 72, 162; **spoelhuis**: *spōlhuws* L 372; **zomerhuisje**: *zomārhuškā* Q 31.

### TAMBOER

(monogr.)

[Een met een drijftrammel uitgeruste spinmachine.]

**tamboer**: *tambuār* Q 284.

### VOORSCHOOT

(N 39, 122)

[De voorschoot van de wever.]

**berevel**: *bērāvel* L 318; **scholk**: *šqlāk* Q 17.

### STOFFEERDER

(monogr.)

[Persoon die de weefsels bekijkt en de laatste fouten eruit haalt.]

**stoffeerder**: *štofērār* Q 284.

### WEVERSHULP

(monogr.)

[Jongen die bij het spinnen de gescheurde draden aan elkaar knoopt.]

**vaamjong**: *vēmjonj* Q 284.

### SCHROBMACHINE

(monogr.)

[Machine die de wol uit elkaar trekt.]

**wolf**: *wōwf* Q 284.

### WEVEN

(N 39, 108a; monogr.)

[Weven in het algemeen. Het dooreenvlechten van inslaggarens en kettinggarens tot een stof.]

**weven**: Q 17; *wēvā* L 318; *wēvā* Q 284; *wēvā* Q 121.

### HANDWEVEN

(N 39, 108b)

[Thuis met de hand weven op het handweefgetouw, waarbij de schietspoel nog met de hand door de schering wordt geworpen.]

**handweven**: *hānjijwēvā* L 318; *hājntwēvā* Q 284.

### FABRIEKSWEVEN

(N 39, 108c)

[Weven in een gemechaniseerde weverij.]

**fabrieksweven**: *fābrikswēvā* L 318.

### THUISWEVEN

(N 39, 108d)

[Thuis op het handweefgetouw weven en niet in een fabriek.]

**weven met de hand**: *wēvā met dā hānjij* L 318.

### GETOUW STELLEN

(N 39, 5)

[Een getouw in elkaar zetten en opstellen of gereedmaken voor gebruik.]

**inrichten**: *erextā* Q 284; **ineenzetten**: *enejnzētā* L 318.

### GETOUWSTELLER

(N 39, 6)

[Persoon die het getouw stelt. In de handweverij is dat de wever zelf, in de fabriek is deze persoon een aparte functionaris. De constructie van het weefgetouw is betrekkelijk eenvoudig (Van de Ven, pag. 6). Het is geheel uit losse delen opgebouwd en wordt ter plaatse gemonteerd.]

**inrichter**: *erextār* Q 284; **wever**: *wēvār* L 318.

### Het weefgetouw

#### Soorten getouwen

### HANDWEEFGETOUW (zie kaart)

(N 39, 1b; N 39, 1a; N 5A (I), 9c; monogr.)

[Het weefgetouw dat bediend wordt met de hand. De afmetingen hiervan zijn nogal verschillend; gewoonlijk is de lengte 2,5 m tot 3 m, de breedte ongeveer 2 m en de hoogte tot aan de draagarmen 2,5 m (Grothe, pag. 338). Zie afb. 54 en 55.]

**weefgetouw**: L 321, Q 94b; *wēf-gatōw* L 290, Q 17, 72; *wēf-gatōw* K 318; *wēf-gatōw* L 318; *wēf-gatōw* P 218; *wēf-gato* P 51; *wēf-gatōw* L 163, 164, 244d, 266, 269a, 271, 282, 289b, 295,

## HANDWEEFGETOUW

- ∕ weefgetouw
- getouw
- weefgetuig
- ▲ weefstoel

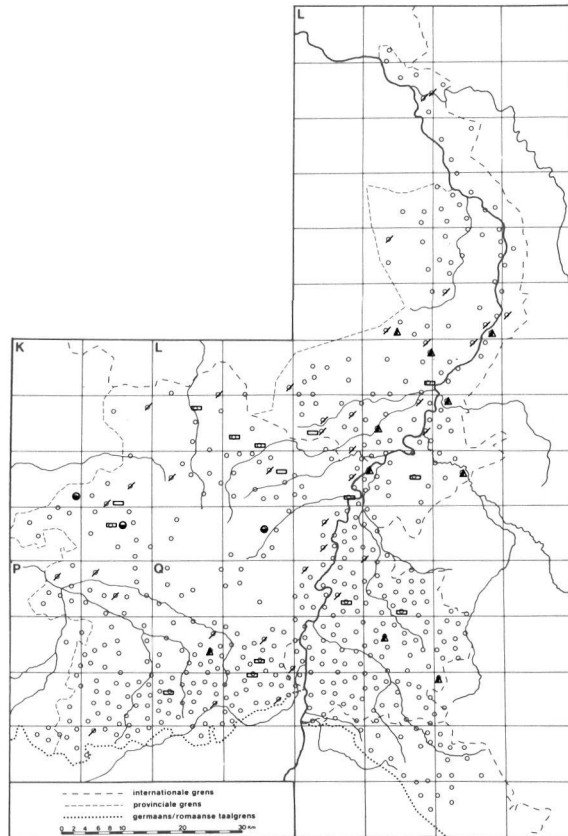

318b, 320a, 322, 329, 420, 430, Q 86; *wēf-gatōw* L 371, 422; *wēf-gatōw* Q 179; *wēf-gatō* L 352; *wef-gatōw* P 54; *wef-gatōw* L 265, Q 7; *wef-gatōw* L 360; *wjef-gatōw* Q 162; *wef-gatā.w* K 278; *wēf-gatāw* K 317; *wef-gatā* P 44; **getouw**: *gatow* Q 39; *gatow* K 358, L 294, 312, 316, 317, 318, 372, 382, Q 17; *gatōw* K 318; *gatōw* Q 93; *gatōw* L 360; *gataw* Q 156; *gatā* Q 170; **houten getouw**: *hōltā kato* Q 284; **weefgetuig**: K 314, 358; *wēf-gatix* L 416; **weefgerei**: *wēf-grej* L 269a; **weefwerk**: *wefwerk* Q 178; **geweefs**: *gawēfs* Q 98; **weefstoel**: *wefstūl* L 265; *wēfstōl* L 378; *wiāfstūl* Q 76; *wēfstōl* L 291; *wēfstōl* L 326; *wēfstōl* L 270, 331, 386, Q 111, 211; *wēfstōl* Q 121; **handweefstoel**: *hajntwēvstōal* Q 284; **weefstoel**: *wefstōal* Q 7; **harnas**: *harnas* Q 284; **stellige**: *stēlās* Q 284.

## MACHINAAL WEEFGETOUW

(N 39, 1c; N 5A (I), 9c)  
[Het weefgetouw dat machinaal bediend wordt. Zie afb. 56.]  
**weefstoel**: *wēvstōal* Q 284; **weefmachine**: *wēfmašen* P 176.

## LIJNWAADGETOUW

(N 39, 2)  
[Een weefstoel waarop heel- of halflinnen stoffen worden vervaardigd.]  
**lijnwaadgetouw**: L 318.

## JACQUARDGETOUW

(N 39, 3b)  
[Weefgetouw met Jacquard-machine. Zie afb. 57.]  
**jacquardstoel**: *šakartštōal* Q 284.

*Grote onderdelen van het handweefgetouw*

## ZIJDEN

(N 39, 7a)  
[De zijkanten van het handweefgetouw. Het zijn zware en vrij grote houten platen, waarin de potten vastzitten.]  
**zijstukken**: *zistōkə* L 318.

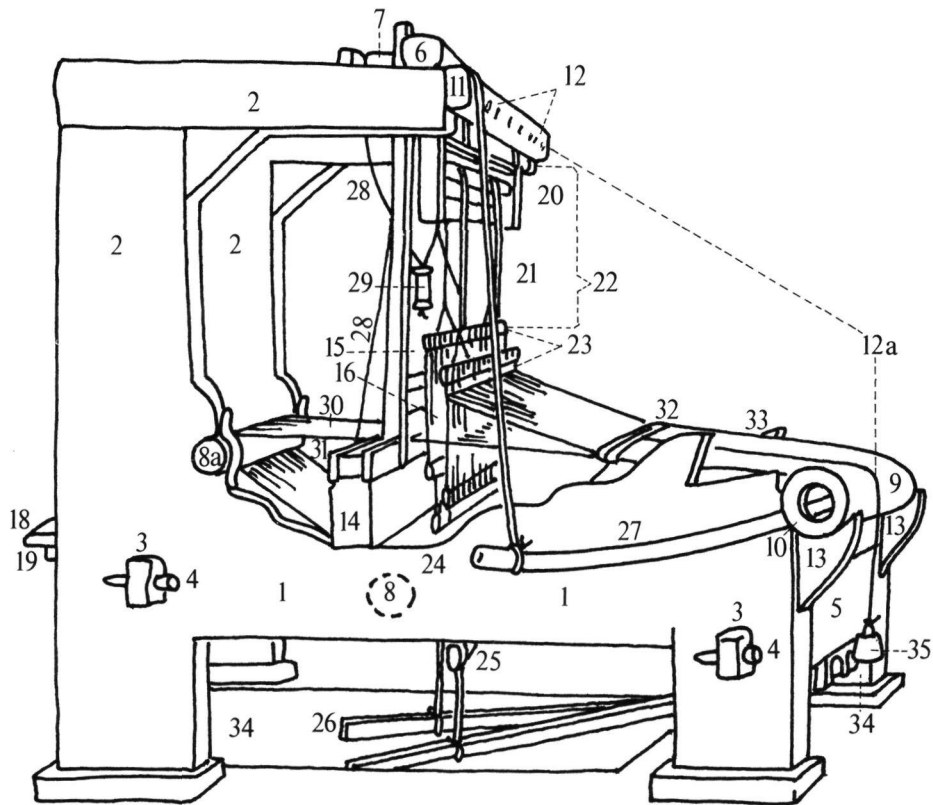

Afb. 54. handweefgetouw (met galgvormig bovenstuk)

- |  |  |
|--|--|
| 1. zijde                                     | 19. klampen (van de zitplank)                                      |
| 2. galg (bovenstuk)                          | 20. wiel; hier: dubbele wiel                                       |
| 3. oren (afgedunde uiteinden van de scheien) | 21. paleiriem (galg)   |
| 4. pen                                       | 22. paleiriem (galg)   |
| 5. achterschei                               | 23. kamlatten (onderkamlat en bovenkamlat) met hevels              |
| 6. karnhout                                  | 24. springhout   |
| 7. (hang)ladebalk                            | 25. dwarstreden  |
| 8. doekboom                                  | 26. treden   |
| 8a. borstboom                                | 27. deunstok   |
| 9. kettingboom met kettinggaren              | 28. zweep  |
| 10. kettingboomkop                           | 29. trekklos   |
| 11. spanplank                                | 30. tempel   |
| 12. lengklosjes                              | 31. weefsel  |
| 12a. ingelengde draad                        | 32. kruisroeden (twee ronde roeden met daartussen het dradenkruis) |
| 13. kettingboomsteunen                       | 33. ketting  |
| 14. ladeboom (onderlade)                     | 34. schemelskuil   |
| 15. bovenboom                                | 35. kruisroedegewicht  |
| 16. rietkam                                  |  |
| 17. ladebak                                  |  |
| 18. zitplank                                 |  |

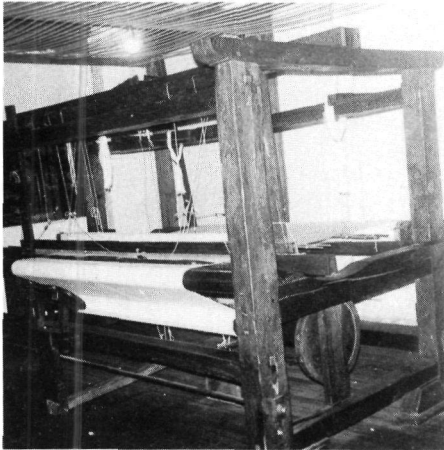

Afb. 55. handweefgetouw (type met even lange hoekstijlen)

#### GALG

(N 39, 7c)

[Elk van de twee galgvormige gedeelten van de zijkanten van het handweefgetouw. Onderdeel van het getouw dat vóór op de zijde staat en dat de vorm heeft van een ongeveer 1 m hoge galg. Hierop rusten de laboom en de kamboom (Van de Ven, pag. 31).]

**kop:** *kop* L 318; **voorstuk:** *vørstøk* L 318.

#### SCHEIEN

(N 39, 8a)

[De zware balken of verbindingsstukken tussen de zijden onder in het getouw. Men kent een voorschei en een achterschei.]

**bomen:** *bøm* L 318.

#### SPANPLANK

(N 39, 9)

[Stevige lat die de naar achter stekende delen van de bovenstukken verbindt. Deze wordt vaak weggelaten, omdat het getouw zonder deze lat ook stevig genoeg is.]

**voorstuk:** *vørstøk* L 318.

#### KAMHOUT

(N 39, 10)

[Een balk dwars over het handweefgetouw waaraan de weefkam met toebehoren is opgehangen.]

**bovenlat voor de kam:** *bøvlat vør dæ kam* L 318.

#### (HANG)LADEBALK

(N 39, 11; monogr.)

[Een balk dwars over het handweefgetouw waaraan de weeflade met toebehoren is opgehangen. Het woordtype **lade** betekent hier de ladebalk met lade.]

**ladeboom:** *lājbøm* L 318; **leger:** *lēgør* Q 284; **lade:** *lāj* L 318.

#### ZITPLANK

(N 39, 13a)

[De zitplank vóór in het getouw die de wever als zitbank dient.]

**zitplank:** *zetplanjk* L 318; **hangplank:** *hanplanjk* L 318.

#### STRIJKBOOM

(N 39, 24)

[Balk tussen voor- en kettingboom waaroverheen het garen van de garenboom glijdt.]

**strijkboom:** *štrikbom* Q 284.

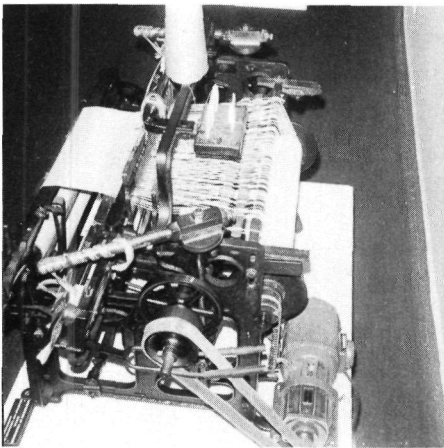

Afb. 56. machinaal weefgetouw (mechanisch weeftoestel) op laboratoriumschaal

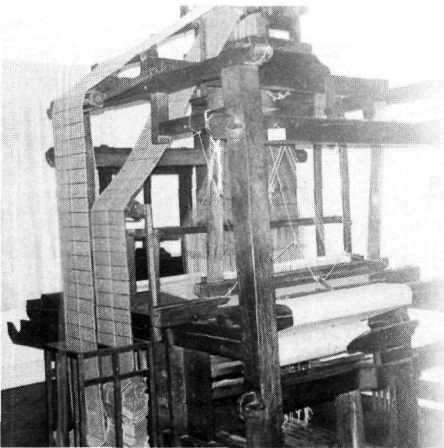

Afb. 57. Jacquardgetouw

## II.7

### KETTINGBOOM

(N 39, 29a)

[Vrij zware houten rol achter in het getouw, ter breedte van het getouw, waaromheen de scheuring wordt gewonden, en welke langzaam naar de wever toe wordt afgerold tijdens het weven.]  
**garenboom:** *gārānbōm* L 318.

### BOOMGLEUF

(N 39, 29f)

[Gleuf in de kettingboom waarin de roede past.]  
**gleuf in de garenboom:** *gløf en dan gārānbōm* L 318.

### DEUNSTOK

(N 39, 30)

[De stok die in de kettingboomgaten past en dient om het kettinggaren meer te doen spannen of lossen te maken.]

**spanstek op het spanpinnetje:** *spanstek op at spanpenakā* L 318; **spankluppel:** *spankløpæl* L 318.

### BORSTBOOM

(N 39, 31a; monogr.)

[Boom die voor in het getouw is aangebracht en waarover het weefsel naar de onderloper glijdt. Deze boom ligt ter hoogte van de borst van de wever, vandaar de naam *borstboom*. Blijkbaar zit deze boom in L 318 op buikhoogte.]

**buikboom:** *būkbōwm* L 318; **borstboom:** *boš-bomā* Q 284; **draadwals:** *drøtwals* L 271.

### DOEKBOOM

(N 39, 32a)

[De waterpas geplaatste, om haar as beweegbare, houten rol of cilinder in het onderste gedeelte van het weefgetouw, om welke het geweven goed wordt gerold.]

**onderloper:** *ondārlōjpār* L 318; **onderloperd:** *ondārlōjpārt* L 318; **loperd:** *løwpārt* Q 284; **stofwals:** L 271.

### *Kleine onderdelen van het handweefgetouw*

### WEEFKAM, WEEFRAAM

(N 39, 33a; N 39, 10; monogr.)

[Het geheel van de weeframen, ook wel weefkammen of schachten genoemd, met toebehoren waarmee de scheuringdraden gescheiden worden, zodat de inslag mogelijk is. Zie afb. 58.]

**kam:** *kam* L 318; *kamp* Q 17; **herfelskam:** *herfəlskamp* Q 284; **schaard:** *šārt* Q 284.

### KAMLATTEN

(N 39, 33d)

[De twee horizontale latten boven en onder aan het weefraam, waartussen de hevels zitten.]

**kamlatten:** *kamlatā* Q 284; **schachtlatten:** L 271; **schachten:** L 271; *šaxt* (enk.) L 318; **conframars:** L 271.

### WEL

(N 39, 34a)

[Een cilinder met een middellijn van ongeveer 6 à 7 cm en een lengte van ongeveer een meter. Zij draait met pinnen in twee blokken, die aan de bovenkant nog door één of twee latten verbonden zijn. Met touwen hangt deze wel aan de welboom dwars boven het getouw (Van de Ven, pag. 10).]

**kamrol:** *kamrol* L 318; **rol:** *rol* L 318.

### PALEIRIEMEN

(N 39, 34c)

[De riemen, eventueel met leren lusjes, die over de wel hangen en waarover de weeframen van de weefkam zijn opgehangen en op en neer bewogen worden.]

**riemen:** *rēmā* L 318.

### HEVELS

(N 39, 36a; monogr.)

[Hevels van de kam. De touwtjes of stalen draden in de weeframen met lussen of hevelogen waardoor de kettingdraden geregen zijn, waardoor ze bij het weven omhooggetrokken kunnen worden.]

**herfelen:** *herfələ* Q 284.

### HEVELOGEN

(N 39, 36b; monogr.)

[De oogjes aan de hevels van de stalen weefkam of de lussen aan de hevels van de touwtjeskam waardoorheen de kettingdraden zijn ingeregen.]

**ogen:** *owā* Q 284; **oogjes:** *øjxskā* (enk.) L 318; **slopen:** *šløwpā* Q 284.

### SPRINGHOUTEN

(N 39, 37)

[De aan de onderkamlat van een weefraam gebonden latten waaraan het koord van de dwars-trede vastzit.]

**scheien:** *šejā* L 318; **scheitjes:** *šejkās* L 318.



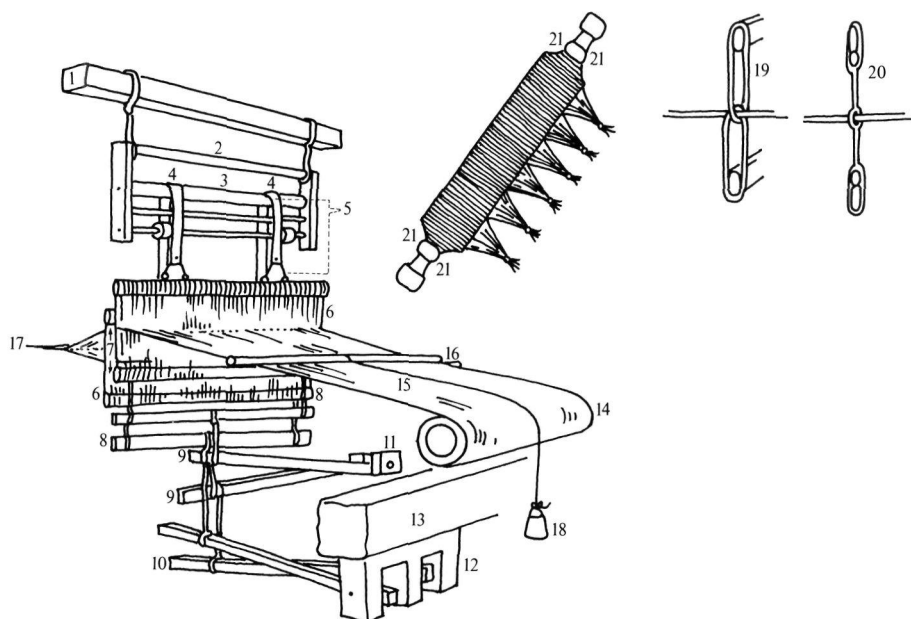

Afb. 58. weefkam

- |   |  |
|---|--|
| 1. kamhout                                | 12. tredeblokken   |
| 2. wel; hier: dubbele wel                 | 13. achterschei  |
| 3. eigenlijke wel                         | 14. kettingboom met kettinggaren                                   |
| 4. paleiriem (galg)                       | 15. ketting  |
| 5. paleiriem (galg)                       | 16. kruisroeden (twee ronde roeden met daartussen het dradenkruis) |
| 6. kamlatten (onderkamlat en bovenkamlat) | 17. weefsel  |
| 7. sprong (van de ketting)                | 18. kruisroedegewicht  |
| 8. springhout                             | 19. hevel van touw met daardoor een kettingdraad                   |
| 9. dwarstreden                            | 20. hevel van staal met kettingdraad                               |
| 10. treden                                | 21. hoofd van de opgeboomde ketting op de kettingboom              |
| 11. dwarstreddeblokken                    |  |

## TREDEN

(N 39, 39a)

[De stevige latten onder aan het getouw, haaks op en onder de weefkam, die dienen als voetpedalen om kamwisseling mogelijk te maken.]

**schemels:** *šēmāls* L 318; **treden:** *trēj* L 271.

## TREDEBLOK

(N 39, 39b)

[Elk van de blokjes hout met openingen, onder de achterschei, waarin de uiteinden van de treden rond een spil kunnen draaien.]

**koppen:** *kop* L 318.

## SCHEMELSKUIL

(N 39, 40)

[De rechthoekige kuil onder het handweefgetouw waarin de treden of schemels op en neer

bewogen worden door de voeten van de wever. Volgens de informant van L 318 is de benaming **duivelskuil** als volgt te verklaren. Een wever moet hangen tussen hemel en aarde bij het werken. Hij komt niet op de grond maar hij staat op de twee schemels. Waarom hangt die wever zo? Hij is te slecht voor Onze-Lieve-Heer en te goed voor de duivel, aldus de zegsman.]

**schemelskuil:** *šēmālskūl* L 318; **duivelskuil:** *dīvālskūl* L 318.

## KAMTOUWEN

(N 39, 41)

[Het geheel van koorden, waarmee de schachten, springstokken, paardjes en schemels zijn opgehangen aan de wel. Zie voor het principe van een schaftmachine afb. 59.]

**touwen:** *tōwā* L 318.

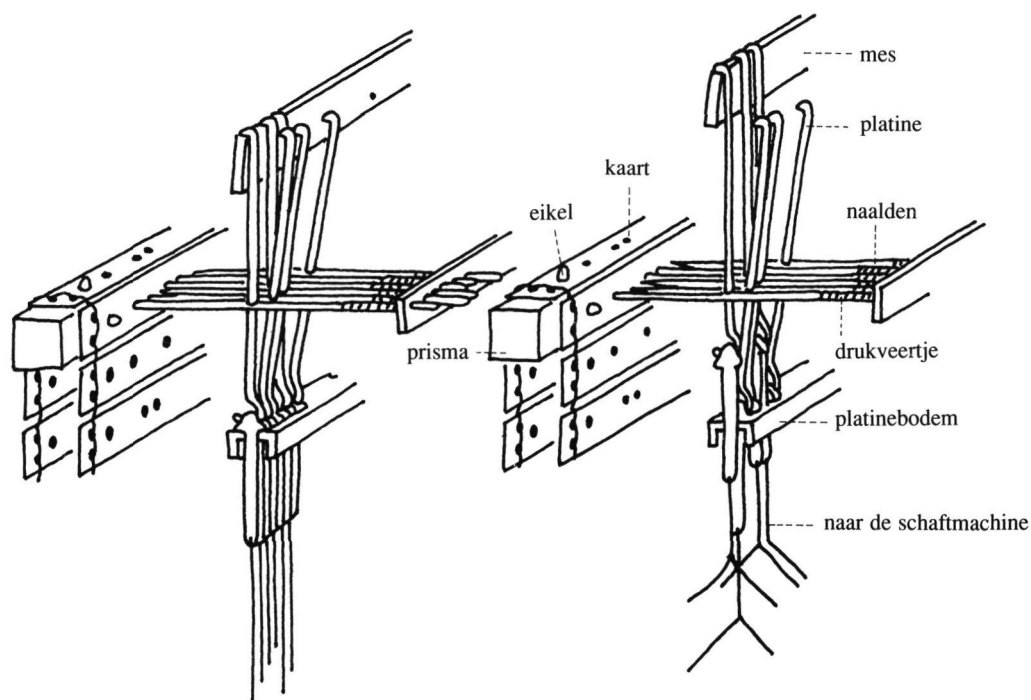

Afb. 59. principe van de schaftmachine

**KAMSLAGER**

(N 39, 42b)

[Persoon die kammen slaat of maakt.]

**kamstrekker:** *kamštrēkər* Q 284.**WEEFLADE**

(N 39, 44a)

[Een raam dat gemaakt is uit vier stukken hout. Het grootste stuk ligt waterpas en is iets langer dan de breedte van het getouw. Daarop zijn twee andere stukken loodrecht bevestigd en hiertussen bevindt zich de vierde plank (De Moor, pag. 91-92). In de lade is het riet bevestigd en wanneer de wever nu de la naar zich toehaalt en van zich afduwt, slaat hij met het riet de ingeweven inslagdraden aan. Zie afb. 60.]

**lade:** *lāj* L 318.**HANDLADE**

(N 39, 44b)

[De weeflade wanneer de spoel met de hand wordt gegooid.]

**handlade:** *hantlāj* L 318.**SNELLADE**

(N 39, 44c)

[Weeflade met twee ladebakken en een trekmechanisme waarmee men de snelspoel door de sprong kan laten vliegen.]

**snelderslade:** *sneldərslāj* L 318.**RIETKAM**

(N 39, 46a)

[Het geheel van smalle staafjes van metaal, stro of riet, vastgezet tussen twee rietlatjes in de rietgroeven in bovenlade en ladeboom, dienend voor het aanslaan van weefsel.]

**kam:** *kam* L 318.**RIETSTAAF**

(N 39, 46b)

[Elk van de smalle staafjes van metaal, stro of riet van de rietkam. Vroeger maakte men de rietstaafjes van het gewone riet.]

**riefstaafje:** *rejtštevka* Q 284.

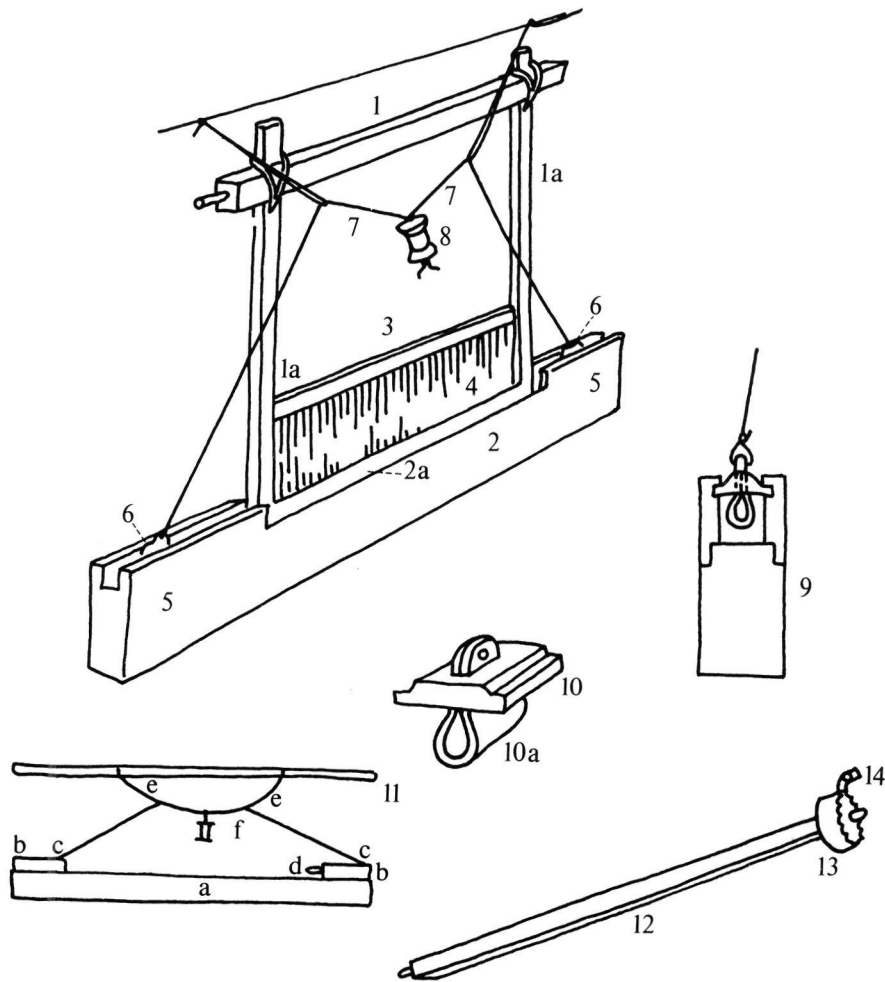

Afb. 60. weeflade (snellade) en de doekboom

- |                         |                             |                      |
|-------------------------|-----------------------------|----------------------|
| 1. (hang)ladebalk       | 7. zweep                    | b. ladebak           |
| 1a. ladebenen           | 8. trekklos                 | c. jager met leertje |
| 2. ladeboom (onderlade) | 9. doorsnede van de ladebak | d. weefspoel         |
| 2a. ladebaan            | met jager                   | e. zweep             |
| 3. bovenlade            | 10. jager                   | f. trekklos          |
| 4. rietkam              | 10a. leertje van de jager   | 12. doekboom         |
| 5. ladebak              | 11. snellade                | 13. klinkwiel        |
| 6. jager                | a. ladeboom (onderlade)     | 14. klink            |

## RIETGROEF

(N 39, 46c)

[Elk der groeven in bovenlade en ladeboom waarin de rietkam is vastgezet door middel van rietlatjes.]

gleuf: L 318.

## LADEBAK

(N 39, 48a)

[Bakje aan elk der uiteinden van de ladeboom, waarin zich een toestel bevindt voor het vooruitstoten en weer opvangen van de weefspoel.]

klepje: *klepkə* L 318.

## II.7

### JAGER

(N 39, 48b)

[Een blokje in de ladebak dat met een leren oog aan het trekwerk is bevestigd en dat dient om de schietspoel door de ketting te drijven.]

**sneljager:** *sneljāgər* L 318.

### LEERTJE VAN DE JAGER

(N 39, 48c)

[Leren lus aan de jager waarmee de weefspoel wordt opgevangen en ingeschoten.]

**leertje:** *lēarkə* L 318.

### ZWEPEN

(N 39, 49a)

[Koorden waarmee de jager de schietspoel aandrijft in de lade. Aan de koorden is een trekker bevestigd, een handvat waarmee de wever het geheel beweegt van links naar rechts en terug.]

**touwen:** *tɔwə* L 318.

### TREKKLOS

(N 39, 49b)

[Het handvat aan de zweep waaraan getrokken wordt, zodat de jagers de weefspoel door de sprong van de ketting kunnen doen vliegen.]

**klosje:** *klɔskə* L 318; **stekje:** *stɛkskə* L 318; **kluppeltje:** *klɔpəlka* L 318.

### Weefspoel

#### WEEFSPOEL

(N 39, 105a; monogr.)

[Pijpje met inslaggaren. De weefspoel is een houten schuitje waarin op een priem de pijpjes met inslaggaren worden vastgeklemd.]

**schietspoel:** *šetspɔwl* Q 284; *sxɛtspɔl* L 271, 287, 288, 288a, 288b, 288c, 289, 289\*, 289a, 289b, 318a, 318d, 318e; **spoel:** *spūəl* L 318.

#### HANDSPOEL

(N 39, 105b)

[De weefspoel die met de hand geworpen wordt.]

**handspoel:** *hantspūəl* L 318; **schoentje:** *sxɔntjə* Q 17; **schuitje:** L 271; **schijfje:** *šɛfkə* Q 284.

#### SNELSPOEL

(N 39, 105c)

[De weefspoel die men door middel van een trekmechanisme door de sprong kan laten vliegen.]

**schietspoel:** *šɛtspūəl* L 318; **sneljagerspoel:**

*sneljāgərspūəl* L 318; **snelderspoel:** *sneldərspūəl* L 318.

#### MET DE SNELSPOEL WEVEN

(N 39, 108e)

[Weven op een getouw dat met de snelspoel of vliegende spoel werkt.]

**weven met de sneljager:** *wɛvə mɛt də sneljāgər* L 318; **weven met de snelderspoel:** *wɛvə mɛt də sneldərspūəl* L 318.

#### SPOELRIEM

(N 39, 105d; monogr.)

[Een spilletje, met eventueel daarlangs een veer, in de weefspoel waarop de spoelpijp met inslaggaren wordt bevestigd en kan draaien.]

**priem:** *prɛjm* Q 284; **spil:** *špɛl* Q 284; **stutpijp en spander:** *stɔtpɪp ɛn spandər* L 318.

#### SPOELGAATJES

(N 39, 105e)

[Gaatjes in de wand van de weefspoel waardoor de inslagdraad naar buiten komt.]

**ogen:** *ɔwə* Q 284; **gaatjes:** *gɛtjəs* L 318.

#### SPOELROLLEN

(N 39, 105f)

[De rolletjes die soms onder de weefspoel zitten.]

**rolletjes:** *rɔlkəs* L 318.

#### SPOELBEK

(N 39, 105g)

[Elk van de twee puntige, ijzeren uiteinden van de weefspoel.]

**spits:** *špɛtsə* (mv.) Q 284; **kop van de spoel:** *kɔp van də spūəl* L 318.

#### OPSTEKEN VAN SPOELPIJPEN

(N 39, 107)

[De spoelpijpen of de klosjes garen in de schietspoel doen.]

**inlegen:** *ɛlɛgə* Q 284.

## Bewerkingen

## Scheren

## SCHEREN

(N 39, 54a)

[Het kettinggaren op het scheerraam ordenen tot een ketting. Zie afb. 61.]

**de ket scheren:** *də kət šērə* Q 284; **scheren:** *šērə* L 318.

## KETTING

(N 39, 53a; monogr.)

[Het garen waartussen de inslag gevlochten moet worden en dat in de lengte van het weefsel loopt.]

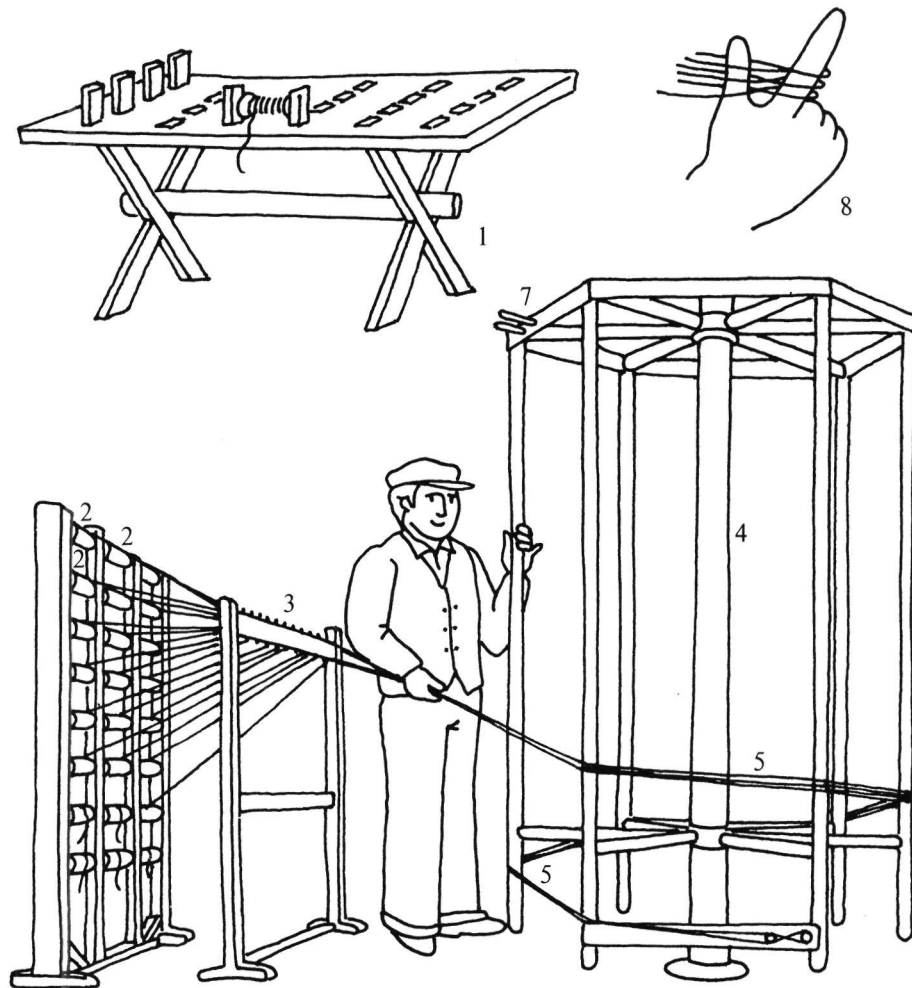
**ketting:** *kəten* L 318; **ket:** *kət* Q 284; **hooisel:** *hōjšəl* Q 284; *hōšəl* Q 284; *hōšəlt* Q 284; *hōšənt* Q 284; **schering:** L 318.

Afb. 61. scheren

1. scheerrek (horizontaal of verticaal)
2. scheerklossen
3. kruisrek (om de draden in twee delen te scheiden)
4. scheerraam
5. twist
6. en 7. kruispennen met aan een stel daarvan een twist in het dradenkruis vastgezet
8. een kruis inlezen

## II.7

### KETTINGDRAAD

(N 39, 53b)

[Eén draad van de ketting.]

**draad:** *drōt* L 318; *drōj* (mv.) L 318; **draadje:** *drōjtjə* L 318; **scheergaren:** *šērgārə* L 318; **lin-nengaren:** *lenāgārə* L 318; **ketvaam:** *ketvām* Q 284.

### STRENG

(N 39, 55a; N 34, D add.; monogr.)

[De strengen garen die men op scheerklossen (bij kettinggaren) of op spoelpijpen (bij inslaggaren) spoelt bijvoorbeeld door middel van een pijpenspoel voor het scheren.]

**streen:** *strēn* L 320a; *štrēnə* (mv.) L 291; *strēnə* (mv.) L 318; **strang:** *štraŋ* Q 284; **band:** *bajnt* Q 284; **hooisel:** *hawšəl* Q 284; **bindsel:** *bentsəl* Q 284.

### SCHEERKLOSSEN

(N 39, 55b)

[De klossen of pijpen waarop de strengen kettinggaren moeten worden gespoeld voor het scheren. Deze scheerklossen komen in het scheerrek.]

**kettespoelen:** *ketəšpowlə* Q 284; **klossen:** *kləš* L 318.

### SPOELEN

(N 39, 55c; N 39, 100a)

[Het kettinggaren of inslaggaren opspoelen van strengen of klossen op scheerklossen of spoelpijpen door middel van een pijpenspoel en kroon of een spoelmachine.]

**spoelen:** *špowlə* Q 284; *spōlən* Q 17; **schuins spoelen:** *šəns spulə* L 318.

### SPOELER

(N 39, 55d; N 39, 100b; monogr.)

[Man of jongen die het werk van het spoelen van kettinggaren en/of van inslaggaren verricht.]

**spoeler:** *špowlər* Q 284; **spoeljong:** *špowljōŋ* Q 284.

### SPOELSTER

(N 39, 55e; N 39, 100b; monogr.)

[Het meisje of de vrouw die het werk van het spoelen van kettinggaren en/of inslaggaren verricht. Het woordtype **spoelschop** is een spottende benaming.]

**spoelster:** *špowləšə* Q 284; **spoelschop:** *špolšup* Q 284.

### SCHEERREK

(N 39, 56a)

[Het (verticale) rek of de bank waarin of waarop de scheerklossen horizontaal of verticaal hun plaats hebben. Vandaar wordt het kettinggaren via het kruisrek en de hand van de wever naar het scheerraam geleid.]

**scheerbank:** *šērbank* L 318; **lat:** *lat* Q 284.

### KRUISREK

(N 39, 56b)

[Een rekje waarmee men het kettinggaren in twee delen kan scheiden zodat de kettingscheurder of de wever zelf er een kruis kan inlezen.]

**kruisrek:** L 318.

### GANG

(N 39, 57b)

[De twee bundels van ongeveer 20 draden die steeds samen geschoren worden.]

**gang:** *gāŋk* L 318.

### SCHEERRAAM

(N 39, 58)

[De grote haspel waarop de ketting wordt geordend tot twisten en gangen.]

**scheerraam:** *šērrām* L 318; *sxērrām* L 271.

### EEN KRUIS INLEZEN

(N 39, 59)

[Met de hand de onderste en bovenste draden van de in twisten en gangen te scheuren ketting uit elkaar houden, zodat er een dradenkruis in komt dat vastgezet wordt op de kruispennen van het scheerraam.]

**kette delen:** *ketə dejlə* Q 284; **de kruising derin scheren:** *də krjseŋ dəren šērə* L 318.

### KRUISPEN

(N 39, 60a)

[Elk van de pennen boven en onder aan het scheerraam waarop men het dradenkruis kan vastzetten.]

**pin voor de kruising:** *pen vər də krjseŋ* L 318.

### DE KETTING VAN HET SCHEERRAAM HALLEN

(N 39, 61; monogr.)

[De ketting of de afzonderlijke twisten of gangen van het scheerraam afhalen.]

**dervan trekken:** men zegt: *dan trekt di keten dərvan* L 318; **afbomen:** *āf-bəwmə* Q 284.

## ONDERBAND

(N 39, 62b)

[Een der touwen die het dradenkruis aan het begin en het einde van de ketting moeten vasthouden. Onder het dradenkruis verstaat men de kruislings liggende kettingdraden in de twisten en gangen, aan het einde van de ketting waar de vitsroede insteekt. Voor dit „dradenkruis” was geen Limburgs woord opgegeven, waardoor dit begrip niet als apart lemma is opgenomen.]

**geleissnoer:** *glejsšnōr* Q 284.

## Bomen

## BOMEN

(N 39, 63; N 39, 74b)

[De geschoren ketting gelijkmatig met behulp van de effenaar, het boomhout, de boomstok enz. op de kettingboom winden.]

**bomen:** *bōjmā* L 318; **ophomen:** *opbōwmā* Q 284; **opdraaien:** *opdrejā* L 318; **een stuk opzetten:** *an stōk opzētā* L 318.

## VITSROEDE

(N 39, 64a; monogr.)

[De roede plus koord, die bevestigd wordt aan dat uiteinde van de ketting dat het eerst wordt opgeboomd, en die geplaatst wordt aan de boomgleuf van de kettingboom om het dradenkruis in de ketting vast te kunnen houden.]

**roede:** *rō* Q 284; *rōj* L 318; **geerd:** *gērt* Q 284.

## VITSKOORD

(N 39, 64b)

[Het koord aan weerszijden van de vitsroede om het dradenkruis in de twisten of gangen vast te houden.]

**koord:** Q 284; **touwtje:** *tōwkā* L 318.

## EINDE VAN DE KETTING

(N 39, 64c)

[Het einde van de ketting waar de vitsroede insteekt.]

**eind:** *ejnt* Q 284.

## EFFENAAR

(N 39, 66a; monogr.)

[Stevige lat waarin op korte, regelmatige afstanden spijkers of ijzeren pinnen vastzitten en die dient om bij het opbomen de twisten regelmatig over de garenboom te verdelen. Zie afb. 62.]

**effenaar:** *qfāntār* L 318; *nefāldār* Q 284.

## DEKSEL VAN DE EFFENAAR

(N 39, 66b)

[De lat die op de effenaar past en ervoor zorgt dat de twisten opgesloten worden. Volgens Van de Ven (pag. 19) bestaat de effenaar uit een lat, waarin op regelmatige, vrij korte afstanden spijkers zijn geslagen. Hij kan fijner of grover zijn al naar gelang de dichtheid van de ketting dit eist. Op de effenaar past een deksel, een lat van dezelfde lengte met een overlangse inkeping, waarin de koppen van de spijkers steken. Deze wordt nu op de effenaar vastgebonden, zodat de twisten aan vier kanten ingesloten zijn. Zie ook afb. 62.]

**dek van de effenaar:** *dēk van dān qfāntār* L 318.

## KETTINGBOOMDRAAIER

(N 39, 68b)

[Persoon die bij het bomen de kettingboom draait door middel van de boomstok.]

**draaiër:** *drējār* L 318.

## KETTINGHOUDER

(N 39, 68c)

[Elk der personen die de ketting strak houden.]

**kettinghouder:** *kēteḡhōjār* L 318.

## BOOMSTOK

(N 39, 68e)

[De houten stok of ijzeren stang die men in de kettingboomkop steekt om daarmee de kettingboom te draaien bij het bomen.]

**ijzer:** *izār* L 318.

## HOOFD

(N 39, 69)

[Elk van de schuin oplopende zijkanten die bij het bomen aan het kettinggaren worden gemaakt om afzakken te voorkomen.]

**lits:** *letš* Q 284; **schuinse kant:** *šqnsā kānjtj* L 318.

## AFKALVEN

(N 39, 70d)

[Het afzakken van het kettinggaren aan de zijkanten van de kettingboom doordat het hoofd te steil geboomd is en door de gladheid van de kettingboom.]

**uitbuiken:** *ūtūkā* L 318; **uitzakken:** *ūtzakā* L 318.

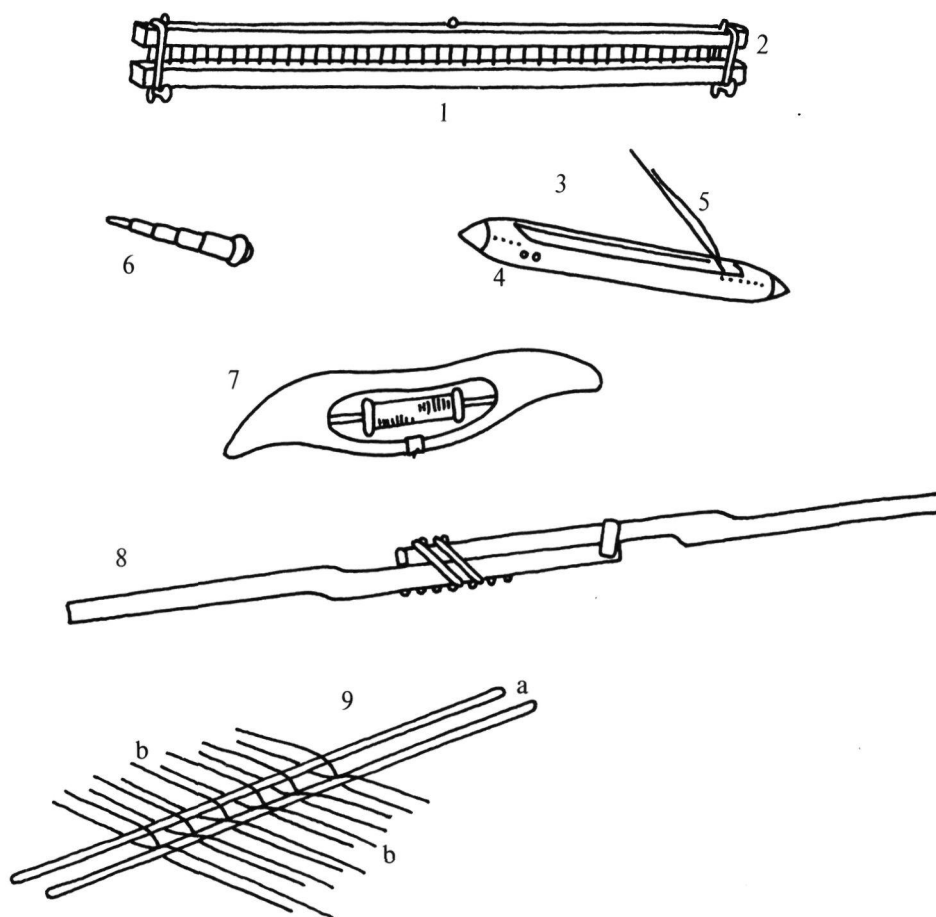

Afb. 62. effenaar, weefspoel, tempel en dradenkruis met kruisroede

- |                           |  |
|---------------------------|--|
| 1. effenaar               | 6. spoelpijp                                     |
| 2. deksel van de effenaar | 7. handspoel                                     |
| 3. weefspoel (snelspoel)  | 8. tempel  |
| 4. spoelgaatjes           | 9. schematische voorstelling van een dradenkruis |
| 5. spoelpriem             | a. kruisroeden (twee ronde roeden)               |
|                           | b. kettingdraden                                 |

## TE PLAT BOMEN

(N 39, 70f)

[Het hoofd te plat maken bij het bomen.]

**uitschieten:** *ūšētə* L 318.

## TE SLAP BOMEN

(N 39, 70j)

[Te slap bomen is een gevolg van het feit dat de kettingvasthouders de helften van de ketting niet even strak houden. Daardoor ontstaat er een verdikking aan één kant.]

**te slap bomen:** L 318.

## BOOMSCHIJVEN

(N 39, 71a)

[Elk van de twee houten of metalen schijven die aan beide uiteinden van de kettingboom bevestigd, het kettinggaren opsluiten om afrafelen te voorkomen.]

**schijven:** *šivə* Q 284.

## SMET

(N 39, 72a)

[Een van de blauwe of rode of anders gekleurde vlekjes die op regelmatige afstanden al op het



scheerraam in een rechte lijn dwars op de ketting worden aangebracht om aan deze lijn van vlekjes te kunnen zien of de ketting over de hele breedte gelijkmatig geboomd wordt.]

**smet:** *smēt* L 318.

#### SMETTEN

(N 39, 72c)

[De ketting van een weefsel van afstand tot afstand met een smet merken.]

**smetten:** *smētā* L 318.

#### KRUISROEDEN

(N 39, 73a)

[Twee ronde roeden die halfweg tussen kettingboom en weefkam door de ketting zijn geregen om het dradenkruis in de ketting te bewaren.]

**geerden:** *gerdā* Q 284; **ronde roeden:** *ronde rō-jā* L 318; **kruisroeden:** *krīsrōjā* L 318.

#### TOUWEN AAN DE KRUISROEDEN

(N 39, 73b)

[De kruisroeden kunnen op hun plaats worden gehouden door touwtjes en/of door een gewicht aan een koord of riem.]

**touwtjes:** *tōwkās* L 318.

*De schering op het getouw spannen*

#### DE WEEFKAM INHANGEN

(N 39, 76a)

[De weefkam met toebehoren zoals weeframen, kamlatten, wel, springhouten, dwarstreden, treden in het getouw ophangen.]

**inhangen:** *ehaṅā* Q 284.

#### DE WEEFKAM/WEEFLADE HOGER HANGEN

(N 39, 76b)

[Kam en la hoger hangen.]

**hoger hangen:** *huəgār haṅā* Q 284.

#### DE WEEFKAM/WEEFLADE LAGER HANGEN

(N 39, 76c)

[Kam en la lager hangen.]

**dieper hangen:** *dejpār haṅā* Q 284.

#### DROM

(N 39, 77a; N 39, 77b; monogr.)

[De verzameling van draden die door de kam-

rijger of kamslager in een nieuwe weefkam wordt ingeregen of het gedeelte van de ketting dat in de kam blijft hangen.

Volgens Schmitz (pag. 83) is de drom „Rest einer alten Webkette, der im Riet und in den Schäften bleibt und an den die neue Kette angeknüpft wird“.]

**drom:** *dromā* Q 284; **dreumel:** *drōjmał* L 318.

#### ONREGELMATIGHEID AAN EEN DRAAD

(N 39, 77c)

[Onregelmatigheid aan een draad of afhangende vezel.]

**slechte vaam:** *šlaxtā vām* Q 284.

#### LENGGAREN

(N 39, 77f; monogr.)

[Een bosje garen op een klosje waaruit men draden neemt voor reparatie van kettinggaren.]

**lenggaren:** *leṅgārā* Q 284; **lenggarenspoeltje:** *leṅgārāšpōlākā* Q 284.

#### AANDRAAIEN

(N 39, 78a)

[Met de vingers de draden van de nieuwe ketting vastdraaien aan de restjes van de vorige ketting in kam en riet.]

**aandraaien:** *āndrējā* L 318; **fribbelen:** *fribālā* Q 284.

#### AANDRAAIPLANK

(N 39, 78b)

[De plank die over achterschei en doekboom gelegd wordt en waarop de wever dan plaatsneemt bij het aandraaien van de ketting.]

**knoopbred:** *knōpbret* Q 284.

#### DE KAM VASTZETTEN

(N 39, 78c)

[De kam over de aangeknoopte draden zetten.]

**doortrekken:** *dōrtrekā* Q 284.

#### AANWEVEN

(N 39, 79)

[Zoveel van het nieuwe stuk aan de rest van de oude ketting weven dat de knoopjes of verdikkingen verdwenen zijn.]

**aanweven:** *ānwēāvā* L 318; *āwēāvā* Q 284; **omgen looper weven:** *ōm genā lōwpār wēāvā* Q 284.

## II.7

### INRIJGEN VAN WEEF- OF RIETKAM

(N 39, 80a; N 39, 80b)

[De kettingdraden ieder afzonderlijk door de hevelogen van de weeframen en vervolgens met een of meer tegelijk door de openingen van de rietkam trekken.]

**intrekken:** *etrəkə* Q 284; **door de ogen halen:** *dōr dā qwəgə hālə* L 318; **scheiden:** *šējə* L 318; **garen doortrekken:** *gārə dōrtrekə* L 318; **steken:** *štəkə* Q 284.

### INRIJGHAAK

(N 39, 80c)

[Een haakje in de vorm van een handvat met lange naald die voor rond is omgebogen of in de vorm van een smal lang plaatje met vooraan een schuine insnijding waardoor een haak ontstaat, dienend voor het inrijgen van de weefkam.]

**intrekhaak:** *etrəkhoək* Q 284.

### RIETMES

(N 39, 80d)

[Een plat metalen voorwerp of koperen plaatje met schuine insnijding, dienend voor het inrijgen van de rietkam.]

**rietmes:** *rejtmeš* Q 284; **plaatje met gleufje:** *plētjə meš glōfjə* L 318.

### RIET VAN ZES

(N 39, 82)

[Een rietkam met zes rietstaven per cm.]

**zesde kam:** *zəšdə kam* L 318.

### RIET VAN ZES EN EEN HALVE

(N 39, 82)

[Een rietkam met zes en een halve rietstaaf per cm.]

**de zes en een halve:** *də zəš en ən halvə* L 318.

### RIET VAN ZEVEN

(N 39, 82)

[Een rietkam met zeven rietstaven per cm.]

**de zevende:** *də zēvəndjə* L 318.

### RIET VAN ZEVEN EN EEN HALVE

(N 39, 82)

[Een rietkam met zeven en een halve rietstaaf per cm.]

**de zeven en een halve:** *də zēvəndjalvə* L 318.

### RIET VAN NEGEN

(N 39, 82)

[Een rietkam met negen rietstaven per cm.]

**negende kam:** *nēgəndə kam* L 318.

### SPRONG (VAN DE KETTING)

(N 39, 85a; monogr.)

[Afstand tussen twee lagen kettingdraden; de V-vormige ruimte die tussen de kettingdraden ontstaat als een gedeelte ervan geheven is om de schietspoel door te laten.]

**sprong:** *špronk* Q 284; **vak:** *fax* Q 284; **kruising:** *krijsen* L 318.

### BOVENSPRONG

(N 39, 85b)

[Wanneer de schaften in werking zijn gesteld ontstaan er aan de boven- en onderkant van de sprong twee garenlakken, resp. de bovensprong en de ondersprong, d.w.z. het geheel van de kettinggarens resp. boven en onder de sprong (De Moor, pag. 71).]

**overket:** *oəvərket* Q 284.

### ONDERSPRONG

(N 39, 85c)

[Zie de toelichting in het lemma BOVENSPRONG.]

**onderket:** *oəndərket* Q 284.

### EEN ROEDE INSLAAN

(N 39, 86)

[Een roede inrijgen.]

**het geleis trekken:** *ət glejš trekə* Q 284.

### AANRIJGKOORDEN

(N 39, 88)

[De koorden die men van het weefsel met roede aan het begin naar de aanrijgstok, de roede in de doekboom, spant.]

**langertouwen:** *leŋərtəwə* L 318.

### AANRIJGSTOK

(N 39, 89)

[De roede die past in de boomgleuf van de doekboom.]

**roede:** *rōj* L 318.

### Voorbewerking van de ketting

### STERKEN

(N 39, 91a)

[Met een soort pap aan weerszijden het kettinggaren bestrijken. De bedoeling hiervan is om de kettingdraad beter tegen schuring bestand te maken.]

**lijmen:** *limə* Q 284; **sterken:** *sterkə* L 318; *sterkən* Q 17.

## STERKPAP

(N 39, 91b; N 39, 93a)

[Pap gekookt van boekweitmeel, aardappelmeel of tarwebloem en stijfjel, waarmee het kettinggaren wordt bestreken.]

**sterkpap:** *sterkpap* L 318; **sterksel:** *sterksæl* L 271; *sterksæl* Q 17; **sterk:** *steræk* L 318; **aardappelenpap:** *εrpalapap* L 318; **meelpap:** *mēalpap* L 318; **boekesmeel:** *buksmēal* L 318; **lijm:** *lim* Q 284.

## UITSCHUIVERS

(N 39, 92a)

[Zware, uitschuifbare stukken hout aan de binnenkant van het handweefgetouw, dienend om, als men op het getouw sterkt, de kettingboom daarop een stuk verder achter het getouw te leggen.]

**uitschuivers:** *ūtšybars* L 318.

## STERKBAK

(N 39, 93b)

[Pot waarin de sterkpap zit.]

**sterktobje:** *sterktōpkā* L 318.

## STERKBORSTEL

(N 39, 93d)

[De borstel waarmee men de sterkpap over het kettinggaren strijkt.]

**sterkborstel:** *sterkbōrstæl* L 318; *sterkbōstæl* Q 17.

## DROOGWAAIEN

(N 39, 94a)

[Met behulp van een waaier het gesterkte kettinggaren sneller doen drogen.]

**droogwaaien:** *drōxwejā* L 318; **strooifakkelen:** *strōjfabalā* L 318.

## WAAIER

(N 39, 94b)

[Waaier waarmee men het pas gesterkte kettinggaren droog waait.]

**waaier:** *wejar* L 318; **stek met een zak:** *stek met nā zak* L 318.

## VETTEN

(N 39, 95a)

[Het met vet glijdend maken van het kettinggaren, zodat het gemakkelijk door kam en riet kan gaan.]

**gladmaken:** *glātmākā* L 318.

## VET

(N 39, 95b)

[Vet of raapolie waarmee men het kettinggaren glijdend maakt. Volgens de informant van L 318 wordt dunne olie bij grof doek gebruikt.]

**smout:** *smōt* L 318; **dunne olie:** *dōnān ōli* L 318.

## PLATROEDE

(N 39, 96a)

[Een platte roede die gebruikt wordt, als men het kettinggaren wil sterken. Men zet deze dan juist achter de beide ronde kruisroeden tussen de beide delen van het kettinggaren met de smalle kant onder, zodat de ketting in twee delen gescheiden wordt.]

**platte roede:** *platā rōj* L 318.*Inslag en inslag aanbrengen*

## INSLAG

(N 39, 112a; N 39, 98; monogr.)

[De dwarse draden die door de schering worden geslagen.]

**inslag:** *εslāx* Q 284; *enslax* L 318; **schot:** *šot* Q 284.

## GARENNUMMER

(N 39, 99)

[Nummer van het garen dat de graad van fijnheid aangeeft. Hoe hoger het nummer, hoe fijner het garen.]

**garennommer:** *gārānomār* Q 284.

## SPOELPIJP

(N 39, 100c; N 39, 100d)

[Het lege of volle pijpje of klosje voor het inslaggaren dat in de weefspoel geplaatst wordt.]

**pijp:** *pīpā* (mv.) Q 284; **pijpje:** *pipkā* L 318; **garenspoel:** *gārāšpōwl* Q 284.

## PIJPENSPOEL

(N 39, 101a)

[Apparaat waarmee men het inslaggaren op de pijpjes spoelt. Zie afb. 63.]

**spoel voor de inslag te spoelen:** *spūal vōr dān enslax tā spūalā* L 318; **kroon met garenstrengen:** *krōn met gārāstreņā* L 318; **spoelraadje:** *spōlrētjā* L 271.

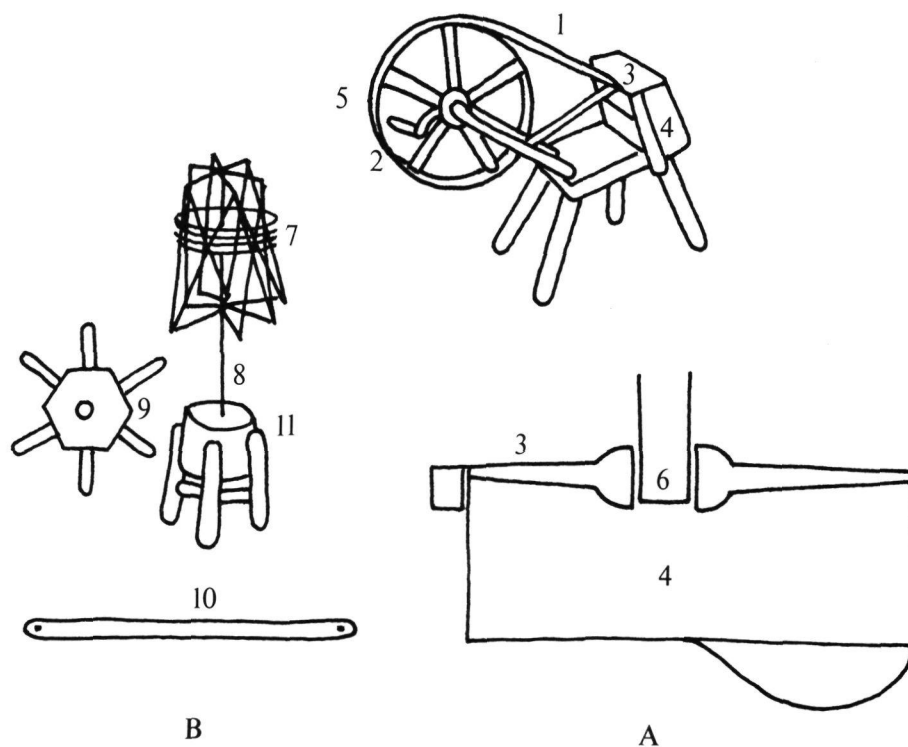

Afb. 63. pijpenspoel (A) en kroon op kroonblok (B)

## A 1-6. pijpenspoel

1. en 6. drijfriem

2. spoelwiel

3. spil

4. pijpenbak van de pijpenspoel

5. zwenkel

B 7-11. kroon op kroonblok

7. en 9. kroon (bovenkant)

8. kroonpin

10. kroonlatje

11. kroonblok

## DRIJFRIEM

(N 39, 101b)

[De riem die over het spoelwiel lopend de spil met spoelpijp van de pijpenspoel ronddraait.]

**drijfriem:** *drifrej̃m* Q 284.

## SPIL

(N 39, 101c)

[De spil van de pijpenspoel, aangedreven via een drijfriem door middel van het spoelwiel, waarop de spoelpijpen ronddraaien bij het spoelen.]

**spil:** *špel* Q 284.

## KROON

(N 39, 102a)

[Soort haspel op een spil die dient om er een streng inslaggaren op te hangen bij het spoelen. Zie ook afb. 63.]

**haspel:** *haspəl* L 271.

## DE SPRONG OPENTREDEN

(N 39, 109a)

[Met behulp van de schemels de schachten of schachten in hun grootste uitwijkingsstand zetten, zodat er een opening tussen de daarin ingeregen kettingdelen ontstaat (Van de Ven, pag. 42).]

**het geleis trekken:** *ət glejs trekə* Q 284; **om-treden:** *əmtrẽjə* L 318.

## SPRONG WISSELEN

(N 39, 109b)

[Het op en neer gaan van de kammen met het daarin geregen garen, doordat men telkens de sprong opentreedt.]

**kruisen:** *kr̃jsə* L 318; *krytzə* Q 284.

ERUIT VLIEGEN, GEZEGD VAN DE WEEF-  
SPOEL

(N 39, 111a)

[Eruit vliegen, gezegd van een niet goed ingeschoten weefspoel.]

**eruit vliegen:** *ærj̄t vlej̄ə* Q 284.INSCHIETEN (VAN DE WEEFSPOEL/IN-  
SLAG)

(N 39, 111b)

[De weefspoel door de sprong gooien of slaan.]

**schieten:** *šēt̄ə* L 318.

## SCHOT

(N 39, 111c)

[Eén inslag. Elk van de inslagdraden die door middel van de weefspoel door de sprong heen is geschoten.]

**schot:** *šot* Q 284; **scheutje:** *šōtj̄əs* (mv.) L 318.

## AANSLAAN

(N 39, 112a)

[Met de rietkam van de weeflade de ingeschoten inslagdraad tegen het weefsel slaan, zodat alles behoorlijk aansluit.]

**aanslaan met de lade:** *onsl̄ōn mēt dā lāj* L 318;**aanklatsen:** *anklats̄ə* L 318.

## KATOEN INSLAAN

(N 39, 112b)

[Katoenen inslaggaren inschieten.]

**katoen inslaan:** *katun ensl̄ōn* L 318.AFSTEKEN VAN DE KETTINGBOOM/  
DOEKBOOM

(N 39, 113a)

[De ketting- of garenboom van tijd tot tijd met de deunstok afrollen, als men een stuk aan het weven is.]

**nalaten:** *noaloat̄ə* Q 284; **een steek wijder zetten:** *nā st̄ēk wi-j̄ər zēt̄ə* L 318.

## OPDEUNEN

(N 39, 115)

[Door middel van de deunstok de ketting- of garenboom verder draaien om zodoende de ketting van het weefsel te spannen.]

**duwen:** *duw̄ə* L 318; **opdraaien:** *opdrej̄ə* L 318.

## REGULATEUR

(N 39, 116a)

[Instrument dat het afrollen van de ketting- of garenboom en het opwinden op de onderloper meer automatisch doet verlopen.]

**regulateur:** Q 17, 284.

## TEMPEL

(N 39, 117a; monogr.)

[Breedhouder, spanstok. Tweedelige lat die naar willekeur langer of korter gemaakt kan worden. Aan de uiteinden zitten fijne tandjes die in de zelfkant van het weefsel grijpen (Van de Ven, pag. 43). Het weefsel wordt hiermee op breedte gehouden.]

**tempel:** *temp̄əl* L 318, 384; **breedhouder:** *brej̄thald̄ər* L 271.

## DE TEMPEL OPZETTEN

(N 39, 117b)

[De tempel op het weefsel plaatsen.]

**het doek door de tempel trekken:** *ət dowk d̄ɔrx d̄ər temp̄əl tr̄ēk̄ə* Q 284.

## TEMPELEN

(N 39, 117c)

[De tempel verplaatsen.]

**de tempel verzetten:** *d̄ən temp̄əl v̄ərzēt̄ə* L 318.

## SCHOTEN TELLEN

(N 39, 118)

[Het aantal schoten of inslagen tellen.]

**de schot meten:** *d̄ər šot mēt̄ə* Q 284.

## INWEVEN

(N 39, 120a)

[Gezegd van een kleur of patroon. In de binding van een weefsel opnemen van een kleur of patroon.]

**de wissel oplegen:** *d̄ər w̄ej̄səl opleḡə* Q 284.*Weeffouten*

## DRADENBREUK

(monogr.)

[Massale draadbreek door het eruit vliegen van de spoel.]

**spoelelok:** *šp̄owl̄əlok* Q 284.

## PLATDRAAD

(N 39, 139a; monogr.)

[Een wirwar van draden in het weefsel doordat

## II.7

één van de kettingdraden niet op regelmatige wijze wordt opgenomen in het weefsel bijvoorbeeld door draadbreek of haken in het riet.]

**plat:** *plat* Q 284; **broddel:** *brodøl* Q 284; **leder derin:** *lejər dären* L 318.

### LUS IN WEEFSEL

(monogr.)

[Weeffout. Een kleine lus in het weefsel.]

**broddel:** *brodøl* Q 284.

### LOSSE PLEK

(monogr.)

[Weeffout. Een vouw of losse plekken in het weefsel.]

**nijp:** *nīp* Q 284; **tempelplaats:** *tempəlplāš* Q 284.

### OVERSCHOT

(monogr.)

[Weeffout. Het schot gaat over in plaats van onder de kettingdraad.]

**overschot:** *oəvəršot* Q 284.

### POKKEL

(monogr.)

[Weeffout, veroorzaakt door ongelijkmatige spanning van de kettingdraad.]

**pokkel:** *pokəl* Q 284.

### UITRAFELEN

(N 39, 139b)

[Uitrafelen van het weefsel wanneer platdraad is ontstaan.]

**oprafelen:** *oprefələ* Q 284; **terug uitrijten:** *trøx ütřitə* L 318.

### INLENGEN VAN EEN NIEUWE DRAAD

(N 39, 141b)

[Een draad van het lenggaren (van een bosje of van één van de lengklosjes) in de ketting aanbrengen ter vervanging van een ontbrekende of slechte kettingdraad.]

**een draad inknopen:** *nən drōt enknōjpə* L 318.

### WEVERSKNOOP

(N 39, 142)

[De knoop die de wever legt om gebroken draden op een weefgetouw weer aan elkaar te knopen.]

**weverknoop:** *wəvərknōp* Q 284; **werversknoop:** *wəvərsknōwp* L 318.

### Nabewerkingen

#### VAN HET GETOUW HALEN

(N 39, 134)

[Het weefsel van het getouw afnemen door het van de doekboom af te halen of af te snijden.]

**het stuk aftrekken:** *ət štøk əv-trəkə* Q 284.

#### RUGGEN

(N 39, 138)

[Opvouwen van pasgeweven doek. Men vouwt het doek dubbel in de lengte en legt de zelfkanten tegen elkaar.]

**de rug inhogen:** *dər røx enhōggə* L 318; **ruggen:** *røggə* L 318.

#### VOLLEN

(N 39, 146a)

[Bewerking van wollen weefsel om het te doen vervilt en de vezels tot een dichte, egale massa ineen te werken. Men kneedt (vroeger ook: treedt) of perst het weefsel tussen walsen met toevoeging van verschillende bijtende of ontvetende stoffen.]

**walken:** *waləkə* Q 284.

#### BLEKEN

(N 39, 146)

[Ontkleuren van weefsels. Volgens de informant van L 318 doet men dit door de weefsels aan lussen te hangen in aparte bleekkuilen.]

**bleken:** *blejkə* L 318.

#### APPRÊTEREN

(N 39, 146c)

[Bewerken met apprêt, een soort pap, om de uiterlijke eigenschappen van stoffen, zoals reinheid, stijfheid, buigzaamheid, glad of ruw oppervlak, glans of andere lichteffecten, dikte, zwaarte enz. te voorschijn te halen (De Moor, pag. 68).]

**apprêteren:** *apratēra* Q 284.

#### KOKEN

(N 39, 146)

[Door koken van de stoffen plooiën en spanningen uit weefsel wegnemen. Volgens de informant van L 318 gebeurt dit koken met „brūn zejp”, bruine zeep.]

**koken:** *kōkə* L 318; **koken met zeep:** *kōkə mət zejp* L 318.

## SCHEREN

(N 39, 146c)

[De opstaande of uitstekende draden of haren van een weefsel gelijk afsnijden door middel van grote handscharen of machinale scharen.]

**scheren:** *sxērə* Q 284.

## STOPPEN

(N 39, 146c)

[Herstellen van fouten die tijdens het weven zijn ontstaan.]

**stoppen:** *stopə* Q 284.

## DAMPEN

(N 39, 146c)

[Weefsel aan de inwerking van stoom blootstellen om de stof soepeler te maken.]

**dampen:** *dempə* Q 284.

## PLUIZEN

(N 39, 146c)

[Ongewenste oneffenheden zoals knotjes en spiertjes stro uit weefsels verwijderen.]

**pluizen:** *plysə* Q 284.

## Produkten

## WEEFSEL

(N 39, 124a)

[Het weefsel in het algemeen.]

**doek:** *dōk* L 318, Q 17; *dōwk* Q 284; **stuk doek:** *stōk dōk* L 318.

## FIJN WEEFSEL

(N 39, 124b)

[Fijn, licht weefsel.]

**fijn doek:** *fīn dōk* L 318.

## ZWAAR WEEFSEL

(N 39, 124c)

[Zwaar, grof weefsel.]

**grof doek:** *grōf dōk* L 318.

## STUK AFGESNEDEN WEEFSEL

(N 39, 124d)

[Stuk doek of stof, groot of klein.]

**coupon:** *kupoŋ* Q 284.

## PATROON

(monogr.)

[Het voorbeeld op de patroontekening waarnaar geweven wordt, maar ook het resultaat daarvan in de stof, de tekening die daarin te voorschijn treedt.]

**patroon:** *patruən* Q 284.

## ZELFKANT

(N 39, 124e)

[Elk der zijkanten van enig weefsel, in de lengterichting van het doek, meestal versterkt geweven.]

**zelfkant:** *zēlfkanjtj* L 318; **neg:** *nex* Q 17; **lijst:** *līst* Q 284.

## GRIJS WEEFSEL

(N 39, 125a)

[Wit of grijs getint weefsel.]

**grijs doek:** *grīs dōk* L 318; de volgende woordtypen zijn bijvoeglijke naamwoorden: **grijs:** *grīs* Q 284; **wit:** *wēt* Q 284.

## GERUIT WEEFSEL

(N 39, 125b)

[Weefsel met een geruit patroon.]

**carreau:** *karo* Q 284.

## GESTREEPT WEEFSEL

(N 39, 125c)

[Weefsel met een streepjespatroon.]

**strijp:** *štrīp* Q 284.

## PLATBINDING

(N 39, 126a)

[Meest eenvoudige binding, waarbij zowel de draden van de schering als die van de inslag telkens één op één neer gaan (Van de Ven, pag. 39). Zie afb. 64.]

**platbinding:** L 318.

## KEPERBINDING

(N 39, 126b; monogr.)

[Iedere binding die tot stand wordt gebracht met meer dan twee afzonderlijk dienstdoende schaften. De informant uit L 318 kent die wel maar heeft geen keper gemaakt. Zie ook afb. 64.]

**keper:** *kēpər* L 318, Q 284; **keperdoek:** *kēpər-dōwk* Q 284; **peper en zout:** *pajfər en sawt* Q 284.

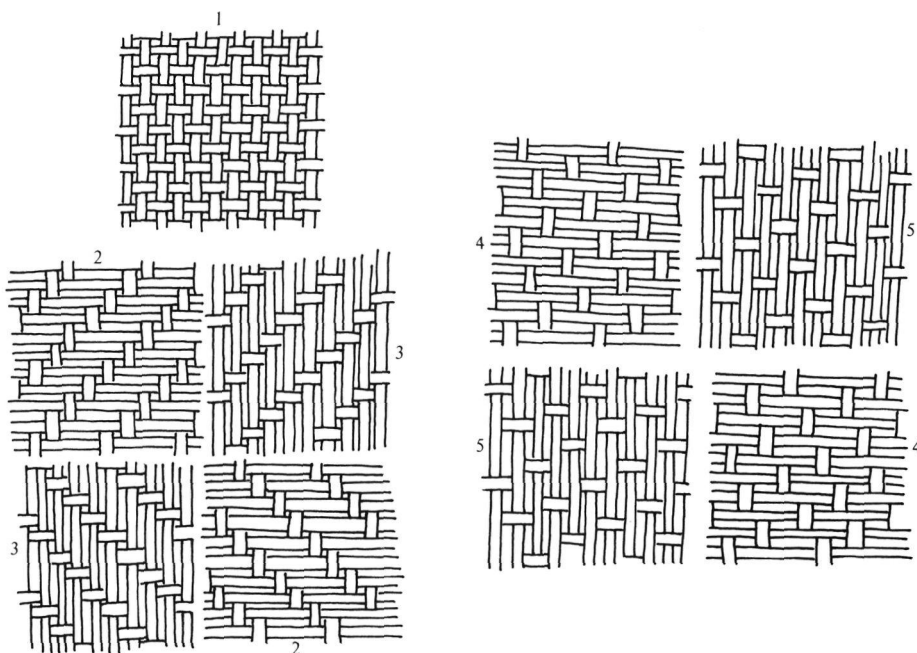

Afb. 64. grondbindingen: 1 platbinding; 2 en 3 keperbinding; 4 en 5 satijnbinding

## BOVENWERK

(N 39, 130a)

[Weefsel waarbij het grootste deel van de schering zich bevindt boven de inslag, zodat deze bijna geheel onder de ketting verborgen is.]

**onderschot:** *qwndaršot* Q 284.

## ONDERWERK

(N 39, 130b)

[Weefsel of binding waarbij het grootste deel van de ketting onder de inslag ligt.]

**overschot:** *oavəršot* Q 284.

## STUK

(N 39, 132)

[De hoeveelheid stof die men van één ketting weeft.]

**stuk:** *støk* L 318; **werk:** *werk* Q 284.

## HALFLINNEN

(N 39, 135a)

[Doek waarvan de schering van katoen is en de inslag van linnen.]

**halfdoek:** *halfdøk* L 318.

## TOUWSLAGER

## Algemeen

## TOUWSLAGER

(N 48, 1; monogr.)

[Persoon die op ambachtelijke wijze touwen maakt.]

**zeeldraaier:** *zēldrejər* L 318b; *zēldrejər* L 287, 288, 288a, 288b, 288c, 289, 289\*, 289a, 289b, 318a, 318d, 318e; *zi-jəldruwər* P 47; **touwslager:** *təwslēgər* L 265; *təwšlēgər* L 265c.

## SPINNER

(N 48, 2; N 48, 3)

[Persoon die een spindraad spint uit vlas, hennep en andere vezels door midden van een touwslagerswiel. Deze spinner en de touwslager kunnen dezelfde persoon zijn, zeker in kleinere bedrijven. Dikwijls echter is het spinnen een apart beroep. In dit laatste geval levert de spinner dan zijn garens aan de grotere touwslagerijen.]

**spinner:** *spenər* P 47.



## DRAAIJONGEN

(N 48, 4)

[Jongen die het spinnewiel draait.]

**draaier:** *dr̥w̥ar* P 47.

## HASPEL

(N 48, 117b)

[Houten stang met kruisvormige zijstukken om het garen te bewaren. Zie afb. 65 en 66.]

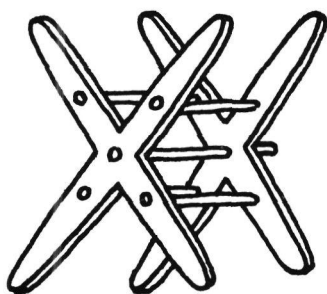
**haspel:** *hasp̥al* P 47; **bol:** *bol* L 265c.

Afb. 65. haspel met kruisvormige zijstukken



Afb. 66. haspelmolen

## OPHASPELEN

(N 48, 118)

[Het touw of spingaren op de haspel of bol doen.]

**opdraaien:** *updr̥w̥a* P 47; *opdrej̥a* L 265c.

## TOUWSLAGERIJ

(N 48, 5)

[Bedrijf waar men op ambachtelijke wijze touwen maakt, het bedrijf van de touwslager. De touwslagerij beslaat een langwerpige, al of niet overdekt, terrein met de daarop aanwezige werktuigen, bestemd voor het vervaardigen van touw. Die langwerpige baan – de lengte is afhankelijk van de lengte van het te maken touw – wordt ook wel de lijnbaan, touwbaan of spinbaan genoemd.]

**zeeldraaijerij:** *zi-jaldr̥w̥ar̥e* P 47.

## HEKELPLEK

(N 48, 7a)

[Ruimte van de touwslagerij waar gehegeld wordt. In deze overdekte ruimte bevindt zich de hekel: een zware plank voorzien van tamelijk scherpe, ijzeren pinnen die vrij dicht bij elkaar staan (Jamar, pag. 55).]

**hekelplek:** *hejk̥alplek* P 47.

## PLAATS VOOR GEREEDSCHAP

(N 48, 7c)

[Naast de plek waar gehegeld wordt en de ruimte waar het spinnewiel gedraaid wordt, heeft men een aparte plaats voor het gereedschap.]

**schop:** *sx̥op* P 47.

## VLAS

(N 48, 12a)

[Het onbewerkte vlas dat door enkele bewerkingen geschikt wordt gemaakt voor het spinnen. Vlas wordt vooral gebruikt voor de vervaardiging van fijn garen. Zie ook WLD I.5 par. 4.2.]

**vlas:** *vl̥qs* L 265c.

## HENNEP (zie kaart)

(N 48, 12a; Wi 52; S 13)

[De onbewerkte hennep die door enkele bewerkingen geschikt wordt gemaakt voor het spinnen. De gewone hennep kan wegens de buitengewone sterkte, de betrekkelijk grote lengte en buigbaarheid der vezels als de meest geschikte stof worden beschouwd voor het vervaardigen van touwwerk (Grothe, pag. 234). Al naar gelang het land van herkomst spreekt men van inlandse, Belgische, Italiaanse, Russische, Hon-

II.7

HENNEP

- " hennep
- = kennep
- \* kennepin

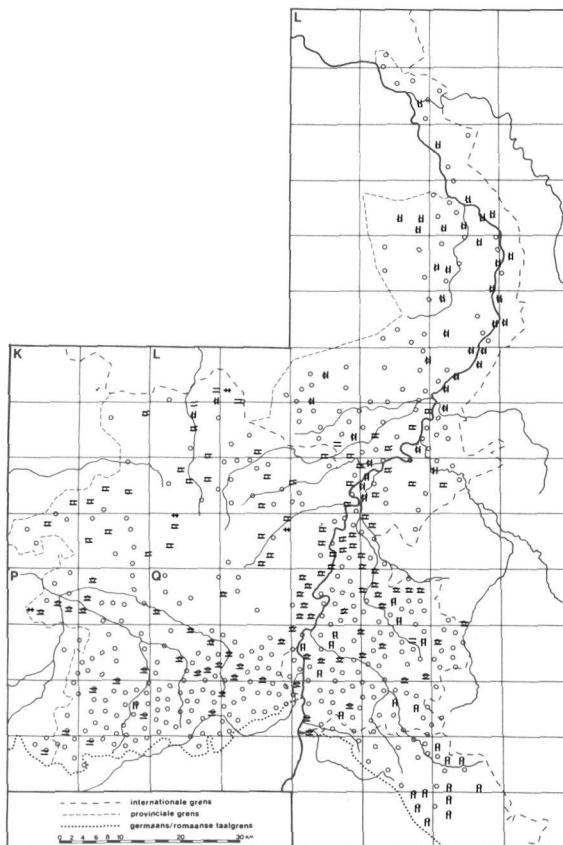

gaarse hennep en van Manillahennep, Javahennep enz. Iedere soort kan variëren in kwaliteit en kleur.

Het woordtype **kennepin** duidt op de vrouwelijke hennepplant. Zie ook WLD I.5 par 4.1.]

**hennep:** *henəp* L 191, 209, 210, 211, 213, 215, 215a, 216, 217, 245, 246, 246a, 248, 249, 250, 266, 267, 268, 269, 271, 288, 289, 291, 295, 296, 297, 299, 300, 312, 320, 330, 331, 374, 378, 379, 380, 385, Q 33, 39, 96a, 97, 99, 105, 113, 196, 204a; *hənəp* L 282; *henp* L 164; *enəp* P 193; *hanəf* Q 255, 257, 260, 261, 278, 282, 284; *hānəf* Q 263; *hanf* Q 208, 278a, 279, 283; **kennep:** *kenəp* K 357, 358, 361, L 282, 286, 312, 314, 317, 319, 320, 321, 323, 325, 326, 328, 353, 354, 360, 361, 366, 371, 372, 374, 377, 381, 382, 387, 413, 414, 416, 417, 418, 420, 421, 423, 431, 432; *kənəp* K 278, 317, L 314, 320, 321, 323, 325, 328, 355, 374, 377, 381, 382, 387, 415, 431, 432, P 52, 177, Q 2, 3, 71, 74; *kemp* K 314, 315, 316, 317, 353, L 425, 426, 427, 429, 430, P 47, 48, 49, 50, 51, 171, 175, 176, 196, 218, Q 8, 11, 19, 21, 22, 27, 29, 30, 32, 32a, 33, 77, 80, 88, 96c, 98, 101, 102, 103, 104a, 111, 113, 116, 117b, 118, 162, 168,

168a, 196, 198, 199, 202, 283, 287; *kəmp* K 357, P 121, 169, 176, 177, 212, Q 81; *kēmp* Q 171; *keməp* Q 7; *kəmət* L 314, 315, 355; *kēmp* Q 20, 187; *kemək* L 424, Q 6, 9, 12, 13; *kəmək* Q 12; *kōnəp* Q 89; *konəp* Q 83; *kōjnəp* Q 72; **kennepin:** *kenəpen* L 282, 413, 415; *kempen* P 47.

VLASVEZEL

(N 48, 12b)

[De vezel van vlas waarvan touw gemaakt wordt.]

**vlasvezel:** *vləsvəzəl* L 265c.

BAAL

(N 48, 14a)

[De vezels voor de touwslagerij worden in balen geperst.]

**bussel:** *bəsəl* P 47.

ONGEHEKELDE BUNDEL VLAS

(N 48, 15)

[Nog onbewerkte bundel vlas.]

**pak:** *pak* P 47.

## GEHEKELDE BUNDEL VLAS

(N 48, 15)

[Bundel vlas na de bewerking van het hekelen.]

**pop vlas:** *pop vlōs* L 265c; *pūp* P 47.

## Bewerkingen en gereedschap

*Verwijderen van de houtdelen*

## BRAKEN

(N 48, 16a; monogr.)

[De houtachtige stengels van het vlas met behulp van een braak kneuzen en breken, zodat ze eraf vliegen. Zie ook WLD I.5 par. 4.2.]

**braken:** *brākā* L 265c, 287, 288, 288a, 288b, 288c, 289, 289\*, 289a, 289b, 318a, 318d, 318e; **schellen:** *sxēlā* P 47.

## BRAAK

(N 48, 16b; monogr.)

[Houten toestel om de vlas- en hennepstengels te kneuzen en de houtachtige delen, de scheven (zie het lemma SCHEVEN), grotendeels te verwijderen. Van jongere datum is een machine waarin, tussen in elkaar grijpende tandrollen, de houtachtige stengel van de plant in kleine stukjes wordt gebroken (Brouwers, pag. 93). Zie afb. 67.]

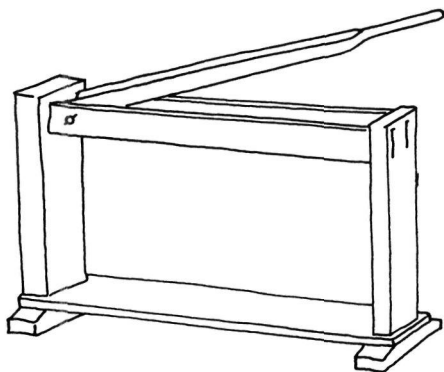
**braak:** *brāk* L 265c, 287, 288, 288a, 288b, 288c, 289, 289\*, 289a, 289b, 318a, 318d, 318e.

Afb. 67. handbraak

## ZWINGELEN

(N 48, 17a)

[Met behulp van een zwingelbord en zwingelmessen of zwingelmolen de aanhangende kleine houtdeeltjes van vlas- en hennepvezels verwijde-

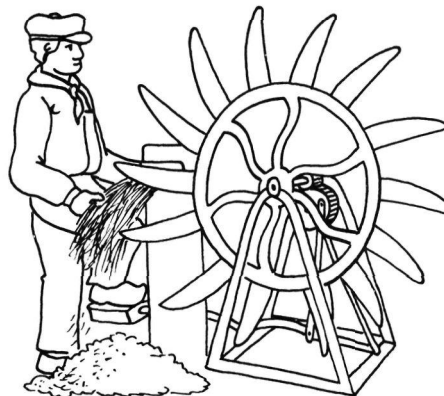

Afb. 68. zwingelmolen

ren. Zie betreffende zwingelmolen afb. 68. Zie ook WLD I.5 par. 4.2.]

**zwingen:** *žwēḡā* L 265c.

## ZWINGELBORD

(N 48, 17b)

[Een verticaal staande plank met een inkeping waarin een bos vlas- of hennepvezels gelegd wordt die men wil zwingelen. Zie afb. 69.]

**zwingstapel:** *žwēḡstāpāl* L 265c.

## ZWINGELMES

(N 48, 17c)

[Brede spaan met aangescherpte kanten en een handvat om vlas mee te zwingelen. Zie ook afb. 69.]

**zwing:** *žwēḡ* L 265c.

## SCHEVEN

(N 48, 18a)

[De houtachtige delen in vlas en hennep die bij het braken loskomen.]

**scheven:** *šēvā* L 265c; **stukken:** *stōk* (enk.) P 47.*Bewerking van de vezels*

## HEKEL

(N 48, 19a; monogr.)

[Bord of plankje waarop meerdere rijen spits toelopende, loodrecht staande tanden geplaatst zijn. Hierdoor wordt het gezwingelde vlas vooral met het topeinde doorheen getrokken om de bast te splijten, scheven en korte vezels te verwijderen en de lange vezels recht te trekken.]

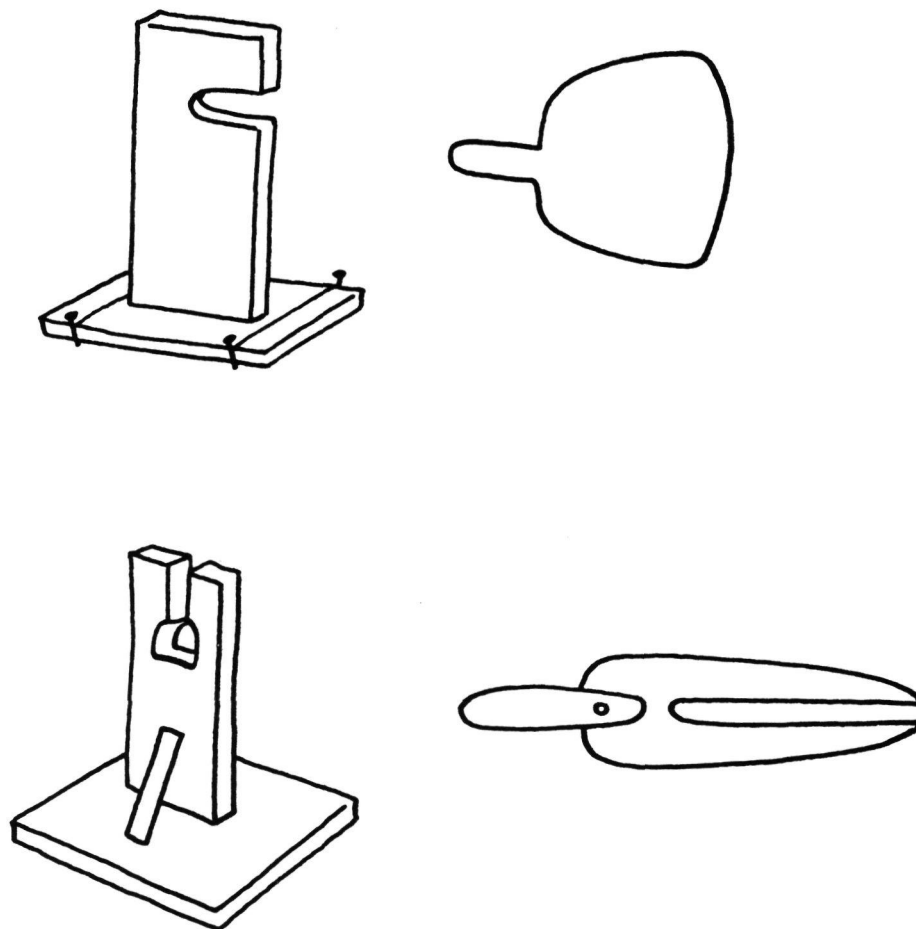

Afb. 69. zwingelborden (links) en zwingelmessen of -spanen (rechts)

Volgens Van Iersel (pag. 4) is de hekel een plank ter lengte van ongeveer één meter en breed ongeveer een halve, later met 130 à 135 ijzere pinnen ter lengte van een dertig cm. Zie afb. 70. Zie ook WLD I.5 par. 4.2.]

**hekel:** *hējkəl* L 265c; **hekelbank:** *hejkəlbanjk* P 47.

#### GROVE HEKEL

(N 48, 19c)

[Hekel waarbij de lengte van de tanden, de dikte en de afstand tussen de tanden verschillen van die van de fijne hekel. Een grove hekel kan tanden van 4 cm lengte en 2,5 mm dikte hebben, terwijl de tussenafstand tussen de tanden 6 mm kan zijn.]

**groe hekel:** *grōf hējkəl* L 265c.

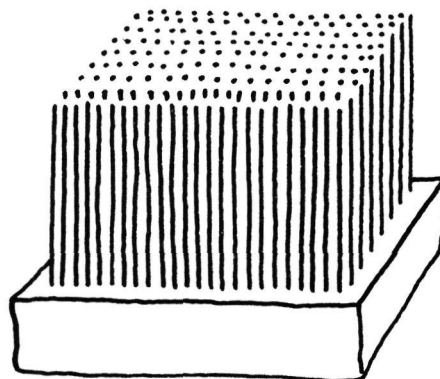

Afb. 70. hekel

## FIJNE HEKEL

(N 48, 19e)

[Volgens Grothe (pag. 282) kunnen de tanden van een hekel 3,5 cm lang zijn, 2 mm dik, bij een tussenruimte van 4,5 mm tussen de tanden. Men spreekt dan van een fijne hekel. Volgens de informant van L 265c zijn de tandjes van een fijne hekel zo fijn als een stopnaald.]

**fijne hekel:** *fin hējkəl* L 265c.

## HEKELEN

(N 48, 20a; N 48, 17a)

[Een bundel vezels door de hekel halen. Hiermee wil men de nog voorkomende scheven verwijderen en de splitsing en verdeling der lintachtige verbonden bastcellen, het richten of evenwijdig trekken der gladde en lange vezels bereiken. Er is een methode van hekelen waarbij men de bundels vezels stevig vasthoudt, zodat alleen korte vezels in de hekel blijven en de lange vezels in de hand. En er is een methode van hekelen waarbij men de vasthakende vezels uit de hand laat glijden tot alles in de hekel ligt. Zie ook WLD 1.5 par. 4.2.]

**hekelen:** *hejkələ* P 47; *hējkələ* L 265c; **kappen:** *kapə* P 47.

## NAHEKELEN

(N 48, 21b)

[De punten van al gehekelde hennepbundels nahekelen.]

**nazien:** *nōzin* P 47.

## HEKELTAFEL

(N 48, 22; N 48, 17b)

[De plank, balk of ladder waarop de diverse hekels, grove, fijne, middelfijne, bevestigd zijn. Volgens de informant van L 265c kan men verschillende hekels op een ladder binden die op twee stoelen ligt. Dit gebeurt wanneer men met veel personen hekelt.]

**leer:** *lejár* L 265c; **hekelbank:** *hejkəlbank* P 47.

## WERK

(N 48, 25b; N 48, 25c; N 48, 25d; S 13; N 34, C 2 add.: monogr.)

[De korte vezels die in de hekel achterblijven bij het uithekelen, waarbij men de lange hennep in de hand overhoudt.

Volgens de informant van L 265c is **rap** afval bij grof hekelen. Dit afval wordt wel bij het stoferen van meubels gebruikt als opvulsel. Dezelfde informant vermeldt dat **werk** het afval is bij het fijne hekelen. Van dit „fijne” afval kan men linnen maken.]

**rap:** *rap* L 265c, 291, 298, 320, 323, 327; **werk:** *werk* L 250, 300, 327, Q 16, 21, 30, 101, 113, 117b; *wērk* L 209, 248; *werək* L 265c; *wē.rək* L 288, 288a; **stuk:** *støk* P 47; **bodde:** *bødə* Q 33; de volgende opgaven zijn meervoud: **basten:** *bastə* P 47; **hachelen:** *haxələ* Q 30; *hāxələ* L 321, 328; **kennephekelen:** *kenəphēkələ* L 325; **scheven:** *šēvə* L 298.

## Spinwerktuigen en onderdelen

## SPINHASPEL

(N 48, 27a; N 48, 53b)

[Het primitieve instrument in de vorm van een haspel of ratel waarmee men vroeger spon. Volgens de informant van L 265c werkt de ratel als volgt: men zet het vlas vast achter een haakje en vervolgens draait men de ratel. Iemand anders houdt de bos vlas vast en spint met de rechterhand. Het garen wordt rechtsom gedraaid, waarna men het op een bol rolt. Zie afb. 71.]

**haspel:** *haspəl* P 47; **ratel:** *rätəl* L 265c.

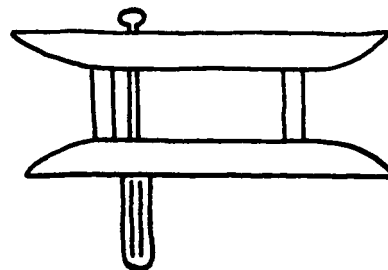

Afb. 71. spinhaspel

## SPINHASPELBOK

(N 48, 27b)

[Bok of staak waaraan de spinhaspel is bevestigd.]

**staak:** *stāk* P 47.

## HANDSPIL

(N 48, 27c)

[Primitief gereedschap om te spinnen. Volgens de informant van L 265c is dit een stok met haakje die aan de onderkant verzwaaard is met bijv. een aardappel. Door het stokje met de hand tegen het been te rollen verkrijgt men de voor het spinnen noodzakelijke, draaiende beweging. Een moderner spintoestel is het touwslagerswiel. Hiervoor zijn echter geen Limburgse benamingen vastgelegd binnen de enquëtering van de

## II.7

NCDN, alhoewel een met de hand gedraaid wiel wel bekend is aan de informant van P 47 (Loksbergen). Zie voor een uitvoerige beschrijving van het touwslagerswiel en de functie ervan WBD II, afl. 4, pag. 1409-1410.]

**stek:** *stek* L 265c.

### HOOFD (VAN HET TOUWSLAGERSWIEL)

(N 48, 29)

[Het bovenste, halfcirkelvormige deel van het spinrad of touwslagerswiel. Op het hoofd bevinden zich de spinklossen waarover de snaar van het snaarrad loopt. Over de klossen gaat de pees en aan de haak van de klossen worden de hennedraden vastgemaakt.]

**kop:** *kop* P 47.

### SPINKLOS

(N 48, 30a)

[Elk der ijzeren staven van voren tot een haak gebogen waarop een houten rol met inkervingen geschoven is. Hierover loopt een drijfsnoer dat door middel van het snaarrad de staven of spinklossen aandrijft. Zie afb. 72.]

**haak:** *høk* P 47.

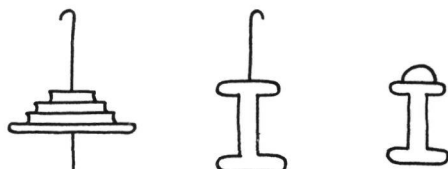

Afb. 72. diverse soorten spinklossen (rechts met leertje)

### SNAARRAD

(N 48, 31a)

[Het grote vliegwiel of drijftrad van het touwslagerswiel.]

**groot rad:** *grut rat* P 47.

### STAAK VAN HET TOUWSLAGERSWIEL

(N 48, 31b)

[Opstaande staak of paal waaraan het touwslagerswiel of spinnewiel bevestigd is. Zie afb. 73.]

**paal:** *pøl* P 47.

### SPIE (VOOR HET HOOFD)

(N 48, 31c)

[De spie of stelschroef om het bovenste, halfcirkelvormige deel van het touwslagerswiel of spinnewiel vast te zetten.]

**spie:** *spi* P 47.

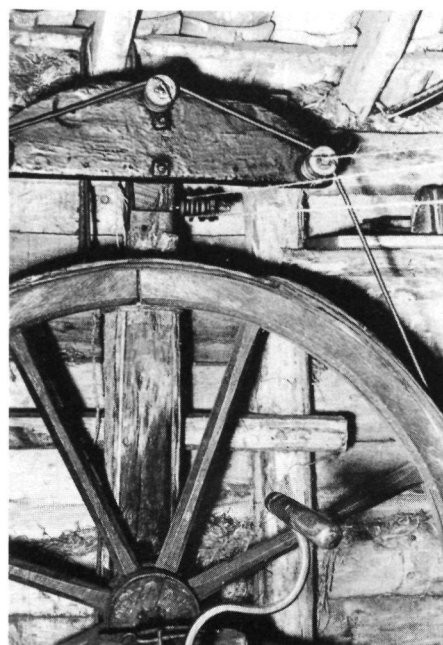
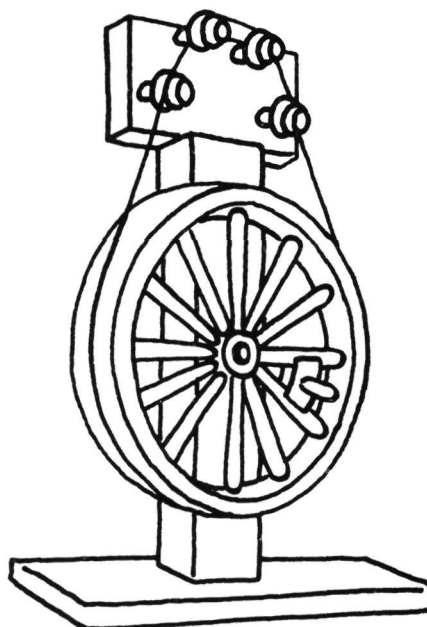

Afb. 73. touwslagwielen

### KRUKARM

(N 48, 31e)

[De zwengel in het midden van het snaarrad waarmee men het touwslagerswiel draait.]

**zwong:** *zwongk* P 47.

*Spinnen*

## BUSSEL SPINMATERIAAL

(N 48, 47a)

[Het bosje spinmateriaal in de spinnersschort en/of achter de riem dat nodig is voor het spinnen van een spindraad.

Volgens de informant van L 265c had zijn moeder een busstel vlas tussen de schort bij het zittend spinnen met de ratel.]

**pop:** *pop* L 265c.

## VASTPAKKEN (VAN EEN BUSSEL SPINMATERIAAL)

(N 48, 33a)

[Het voor het lichaam nemen door de spinner of touwslager van een busstel spinmateriaal.]

**onder de arm zwikken:** *qndər dən erm zwekə* P 47.

## AANVOEREN (VAN SPINMATERIAAL)

(N 48, 33b)

[Met de ene hand vezels uit de busstel spinmateriaal, die in de spinnersschort ligt, aanvoeren voor de hand die spint.]

**bijvoeren:** *bəvojərə* P 47.

## LUS AAN DE SPINDRAAD

(N 48, 34)

[Lus van de gedraaide hennep die men aan de spinhaak vastmaakt.]

**oog:** *ūx* P 47.

## SPINNEN

(N 48, 35a)

[Uit lange vezels door draaien een spindraad of spingaren vormen door middel van een touwslagerswiel of spinhaspel en spinhaspelblok.

Volgens de informant van L 265c gebeurt dit spinnen met de ratel of gebeurde dit vroeger met een stokje met haakje dat langs het been gedraaid werd. Het garen werd rechtsom gedraaid. De rechterhand hield de spindraad vast. Een persoon draaide, een ander hield vlas en spindraad vast. Zie afb. 74 en 75.]

**spinnen:** *špenə* L 265c; *spenə* P 47.

## SLAG

(N 48, 37)

[De draaiing die aan het spingaren wordt gegeven.]

**draazin:** *drozen* P 47.

Afb. 74. spinner (met spinschort) op de spinbaan

## SLORDIG SPINNEN

(N 48, 40)

[Te snel en slordig spinnen.]

**knobbelen:** *knubələ* P 47.

## VERDIKKING IN HET SPINGAREN

(N 48, 41a)

[Een te dikke plaats in het garen.]

**bult:** *bəlt* P 47; **stop:** *štop* L 265c.

## SPLIJTEN VAN HET SPINGAREN

(N 48, 42)

[Het splijten van het spingaren.]

**overvliegen:** *əjvərvlijə* P 47.

## VASTZETTEN VAN HET SPINGAREN

(N 48, 45)

[Het spingaren voor en achter op de lijnbaan vastklemmen, nadat het is afgesponnen en van de krukken of draadstutten is afgenomen.]

**vastmaken:** *vastmākə* P 47.

## REST VAN HENNEPVEZELS

(N 48, 48)

[Rest van hennepvezels die na een bepaalde afstand overblijven.]

**overschot:** *əjvərsxot* P 47.

## II.7

### HET GAREN OPROLLEN

(N 48, 51)

[Het garen oprollen. De spinner hield daarbij het einde van het garen vast en ging op de haspel toe, zodat het garen niet over de grond sleepte.]

**opdraaien:** *updrōwə* P 47; **op bollen winden:** L 265c.



### Touwslaan

### TOUWSLAAN

(N 48, 58; N 48, 59)

[Het in elkaar draaien van strengen uit spingaren of spindraden door middel van vaststaande draaitoestellen en beweegbare toestellen, die dus kunnen meekomen als de streng korter wordt. Zie afb. 76 en 77.]

**draaien:** *drejə* L 265c; **drij strengen zetten:** *drē streŋə zətə* P 47.

### SCHEREN

(N 48, 52a)

[Draden uitspannen tussen het toestel waarmee gedraaid werd en de haak van het toestel daartegenover.]

**opzetten:** *upzətə* P 47; **opspannen:** *opšpanə* L 265c.

### INLOPEN

(N 48, 56)

[Het korter worden van het touw dan de lengte van het garen ten gevolge van de windingen.]

**inlopen:** *enluwəpə* P 47; **krimpen:** *krømpə* L 265c.

Afb. 75. spinnen op de spinbaan waarbij de spindraad over de krukken wordt geslagen





Werkmethode bij de ambachtelijke touwslagerij

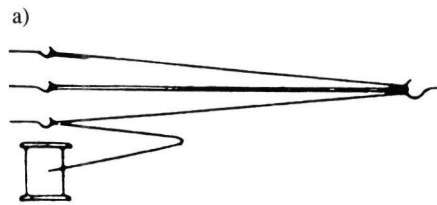

het uitscheren van de draden tussen bijv. touwslagerswiel, hakenbord of rondsel en touwslagersslede



het maken van de strengen



het plaatsen van de tol tussen de gedraaide strengen



het toeleggen van het touw met de tol

Werkmethode bij de half-industriële touwslagerij

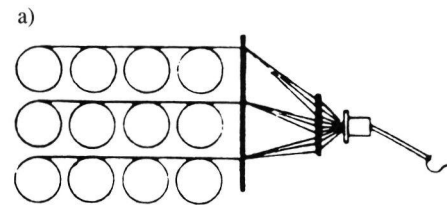

de garens worden vanaf het aflooprek door de registerplaat en de buis geleid naar de haak van de baanwagen



het trekken van een streng door de baanwagen



het inhaken van verschillende strengen aan dezelfde haak van de baanwagen



het hardtorsen van de strengen



het toeleggen van het touw met de tol

Afb. 76. schematische voorstelling van het touwslaan



Afb. 77. het ineendraaien van strengen uit spingaren met behulp van een tol, beginnend bij de touwslagersslede met draaihaak en lameroen

## OP PAS MAKEN

(N 48, 57)

[Draden spingaren scheren, rekening houdend met de latere lengte van het touw.]

**opzetten:** *upzētā* P 47.

## STRENGEN CONTROLEREN

(N 48, 60)

[Voor het slaan controleren of alle strengen, drie of vier, even lang zijn.]

**nazien:** *nōwāzin* P 47.*Draaitoestellen en slede*

## DRAAIHAAK

(N 48, 63a; N 48, 63b)

[Elk van de zware, ijzeren haken in de vorm van een zwengel in bepaalde draaitoestellen, o.a. in het hakenbord en de touwslagersslede.]

**draaier:** *drejār* L 265c; **haak:** *hōk* P 47.

## DRAAITOESTEL

(N 48, 67a)

[Toestel met haken en zwengel in een plank, gebruikt om touw te slaan.]

**draaigetuig:** *drōgatiq̄x* P 47.

## HAKENBORD

(N 48, 67b)

[Eenvoudig toestel bestaande uit een plank met drie of vier gaten die op de handgreep van de zwengel wordt geschoven en die door middel van twee handgrepen door twee mannen in een draaiende beweging kan worden gebracht.]

De informant van L 265c gebruikt een plank met drie gaten die tegen twee opstaande balken wordt vastgespijkerd. Door die gaten komen drie zwingels met een haak. Hij heeft voor deze plank geen aparte benaming. Zie afb. 78 en 79.]

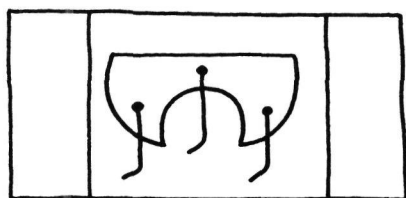
**draaiplank:** *drōplank* P 47.

1

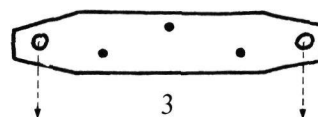

3

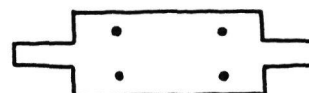

4

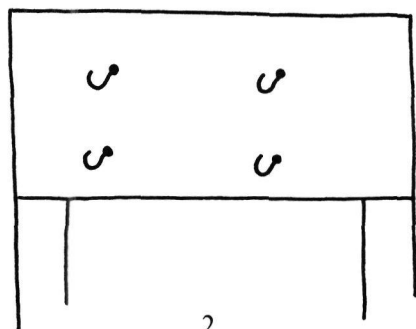

2



Afb. 78. hakenborden (1 en 2), draaiplanken (3 en 4) en hakenbord met draaiplank (5)



Afb. 79. soort hakenbord, rondsel; de vrouw draait aan het kleine rad om de vier spindraden tot een touw te verenigen

PLANK VAN HET HAKENBORD

(N 48, 67c)

[Plank van het hakenbord. Volgens de informant van L 265c is dit een plank met twee handvatten en drie gaten die over de handgrepen van de zwengels wordt geschoven en door twee man in een draaiende beweging kan worden gebracht.]

**draaiplank:** *drōplank* P 47.

TANDRAD

(N 48, 67d)

[Draaitoestel waarvan de haken door een tandrad worden aangedreven.]

**tandrad:** *tantrat* P 47.

TOUWSLAGERSSLEDE

(N 48, 68a; N 48, 68b; N 48, 68c; N 48, 68d)

[Een met stenen verzwaard wagentje of een plank met voor twee wielen of een verzwaard plankje dat over de grond sleept of een slee met kruitwagenmodel. Het door de draaiing korter wordende touw trekt het toestel langzaam voort, waardoor het nodige tegengewicht wordt gegeven.]

Volgens de informant van L 265c gebruikt men als slede een kruitwagen met in het voorste schot een gat met een draaier met haak. Deze kruitwagenten kan men verzwaren. Zie afb. 80.]

**wagel:** *wāgəl* P 47; **schurgkar:** *špaxker* L 265c.



Afb. 80. touwslagersslede met twee wieltes

## LAMEROEN

(N 48, 79)

[Een apparaatje in de vorm van een ijzere oog met een daarin gemakkelijk draaibaar haakje. Aan het lameroen worden de uiteinden van de draden bevestigd die tot één dikker touw ineengedraaid moeten worden.]

**wartel:** *wartəl* L 265c.

*In elkaar draaien van de strengen*

## DRAAIING UITLATEN

(N 48, 61a)

[Wat draaiing uit de strengen laten om hierdoor een streng van gelijke lengte te krijgen.]

**losdraaien:** *lošdrō* P 47.

## DRAAIING BIJGEVEN

(N 48, 61b)

[Er wat draaiing bijgeven om een streng van gelijke lengte als de andere strengen te krijgen.]

**bijdraaien:** *bēdrō* P 47.

## KEGELVORMIGE KLOS

(N 48, 69a)

[Kegelvormige houtklos met drie of vier gleuven waarin de deelstrengen liggen. Hiermee worden de draden in elkaar geklost. Het **konijn** in Beringe (L 265c) heeft drie gleuven en is zonder dwarshout.]

**dol:** *dəl* P 47; **konijn:** *knīn* L 265c.

## DWARSHOUT

(N 48, 69b)

[Dwarshout in grote kegelvormige klossen of tollen. Men krijgt dan twee handvatten, één aan iedere kant. Soms zit het dwarshout maar aan één kant als handvat.]

**dol voor karzelen:** *dəl vøjr kejrzi-jələ* P 47.

## GLEUF IN DE KEGELVORMIGE KLOS

(N 48, 71a)

[Eén van de drie of vier ingesneden gleuven in de kegelvormige klos of tol. Via deze gleuven worden de samenstellende draaiende strengen geleid. Achter de klos sluiten de strengen tot een touw ineem.]

**gleuf:** *gløjf* P 47.

*Schuren, afbranden, natmaken en vetten*

## STRIJKEN

(N 48, 106a)

[Touw met uitstaande vezels schuren. Volgens de informant van P 47 wordt hiervoor tarwe-meelpap over het touw gesmeerd met een oude lap. Door strijken worden de strengen glad gemaakt. Vervolgens windt men er een dik touw van paarde- of varkenshaar omheen om mee te schuren.]

**strepen:** *stripə* P 47.

## AFBRANDEN

(N 48, 106d)

[De uitstekende vezeltjes van het (vlas)touw afbranden met bijv. een bos brandend stro.]

**schroeien:** *šrøja* L 265c; **strepen:** *stripə* P 47.

## STRIJKMIDDEL

(N 48, 107a)

[Borstel of natte lap waarmee men het touw natmaakt voor het schuren.]

Volgens de informant van L 265c wordt het vlastouw met twee borstels tijdens het slaan vastgemaakt.]

**borstel:** L 265c; **vod:** *vøt* P 47.

## NATMAKEN

(N 48, 107b)

[De vezels van de strengen door strijken met een natte lap of een borstel glad leggen.]

**natmaken:** *natmākə* L 265c; **strepen:** *stripə* P 47.

## KOPSTUK

(N 48, 108b)

[Stuk van zachte hennep, ongeveer 50 cm lang en van voor en achter afgebonden, waarmee men glans op het touw legt, terwijl men de baan afloopt.]

**kopstuk:** *kopstøk* P 47.

*Nabewerking of afwerking*

## KLEDEN

(N 48, 109a)

[De uiteinden van het voltooide touw met garen omwikkelen om uitrafelen tegen te gaan.]

**toebinden:** *tubeŋən* P 47; **de tompen afbinden:** *də tømpe āfbenə* L 265c.

## GAREN VOOR HET KLEDEN

(N 48, 109b)

[Garen waarmee men de uiteinden van het touw omwikkelt.]

**dun touwtje:** *dōn tōwkā* L 265c; **vliegerstouw:** *vlēgārstōw* L 265c; **kemp:** *kemp* P 47.

## VERNIEUWEN

(N 48, 111a)

[Van oud, uit elkaar gedraaid touw weer bruikbaar touw maken.]

**vernieuwen:** *vārnivā* P 47.

## KOEHOORN

(N 48, 112)

[Voorwerp waarmee men naar behoefte ogen in het touw kan maken.]

**hoorn:** *hawrā* P 47.

## SPLITSSEN

(N 48, 113a)

[Twee touwen aan hun uiteinden te zamen vlechten.]

**in mekanderen steken:** *en mākandārā stēkā* P 47; **ineensteken:** *enejnštēkā* L 265c.

## SPLITSHOORN

(N 48, 113b)

[Voorwerp waarmee men twee touwen aan hun uiteinden te zamen vlecht.]

**hoorn:** *hawrā* P 47.

## TOUW TEREN

(N 48, 115b)

[Touw teren door middel van onderdompelen in bijna kokende teer.]

**ineenklinken:** *enejnklenkā* L 265c.

## Produkten

## DRAAD

(N 48, 85a)

[De enkele gesponnen draad die de touwslager spint.]

**draad:** *drōt* L 265c; **koord:** *kawt* P 47.

## FIJN GAREN

(N 48, 85c)

[Heel fijn garen van hennep of vlas.]

**vlassegaren:** *vlēsāgārā* L 265c.

## OP MAAT TWIJNEN

(N 48, 85d)

[De draad op kabellengte spinnen.]

**op maat twijnen:** *up mōt twejānā* P 47.

## STRENG

(N 48, 87)

[De uitgesponnen en samengedraaide, of mechanisch bewerkte, verzameling draden. Zie voor diverse soorten afb. 81 en 82.]

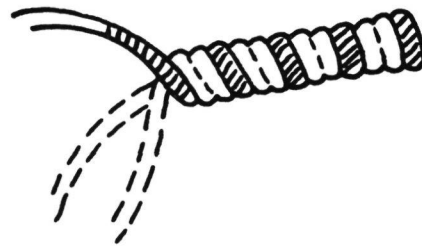
**streng:** *štrēj* L 265c; *strej* P 47.

Afb. 81. rondslagtouw, kabelstreng

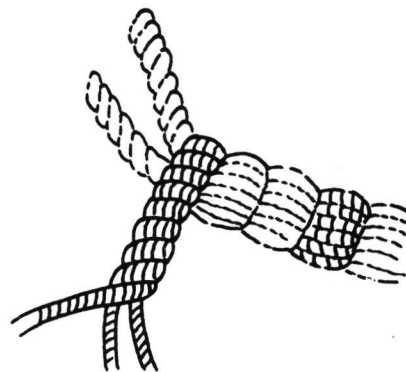

Afb. 82. kabelslagtouw

## TWEEDRAADSTOUW

(N 48, 88)

[Een streng die bestaat uit twee draden.]

[Volgens de informant van L 265c maakt men tweedraadstouw met het spinnewiel, alleen bij wollen garen.]

**tweedraadstouw:** *twēdrōtstōw* L 265c.

## DRIEDRAADSTOUW

(N 48, 88)

[Een streng die bestaat uit drie draden. Men kent ook strengen van 4, 5, 6, 7 of meer draden.]

Volgens de informant van L 265c wordt drie-draadstouw gemaakt met het spinnewiel, alleen bij wollen garen.]

**drijdraadstouw:** *drejdr̥st̥ɔw* L 265c.

#### TEUGEL

(N 48, 89a)

[De streng die ontstaat door vereniging van tenminste drie uitgesponnen en samengedraaide strengen. Dit soort stevig koord gebruikt men voor het mennen van paarden of voor het luiden van klokken.]

**teugel:** *t̥ɔjg̊əl* P 47.

#### DRIESTRENG

(N 48, 90)

[Een dikke streng die bestaat uit drie uitgesponnen en samengedraaide strengen. Een dergelijke dikke streng kan ook nog uit 4, 5 of meer strengen bestaan, hoewel de informant van L 265c zegt dat er geen dikker touw wordt gemaakt dan drie strengen dik.]

**drijstreng:** *dr̥st̥reŋ* P 47.

#### VLASTOUW

(N 48, 93c)

[Touw, gemaakt van vlas.]

**vlastouw:** *vl̥ɔst̥ɔw* L 265c.

#### DUN TOUW

(N 48, 94)

[Dun touw of snoer.

Volgens de informant van L 265c is **lintgaren** naaigaren dat gemaakt wordt met een gewoon spinnewiel. Het is tweedraad. Men moet hiervoor kweren of twijnen.]

**lint:** *lent* P 47; **lintgaren:** *lentg̊ərə* L 265c.

#### BOEREN- EN VISSERSTOUW

(N 48, 95a; N 48, 95b; N 48, 98a)

[Algemene benamingen voor gewoon touw zoals die bij boeren en vissers in gebruik zijn.

De woordtypen **klokzeel**, **teugel**, **kordeel** en **kalfzeel** duiden in het bijzonder op soorten touw die uit drie of vier uitgespannen en samengedraaide strengen geslagen zijn.]

**reep:** *rejp* L 265c; **zeel:** *zi-jəl* P 47; **teugel:** *t̥ɔjg̊əl* P 47; **bindtouw:** *beŋgt̥ɔw* L 265c; **klokzeel:** *kl̥ɔkzi-jəl* P 47; **kordeel:** *k̊ərdi-jəl* P 47; **kalfzeel:** *kalfzi-jəl* P 47; **koezeel:** *kowz̥ejl* L 265c; **ploeglijn:** *pl̥ɔxl̥in* L 265c; **paardslijn:** *p̊ərs̥l̥in* L 265c; **karlijn:** *kerl̥in* L 265c.

#### DUBBELGESLAGEN

(N 48, 99a)

[Gezegd van touw dat dubbelgeslagen gemaakt is.]

**dobbeltgeslagen:** *d̥ɔb̥əlt̥g̊əsl̥āg̊ə* P 47.

#### VERDRAAIING IN HET TOUW

(N 48, 105a)

[Verdraaiing in het touw ten gevolge van te hard slaan.]

**kronkel:** *kr̥ɔŋəl* P 47.

#### INEENSLAAN

(N 48, 105b)

[Verdraaiingen in het touw slaan.]

**ineenslaan:** *enejns̥l̥āŋ* L 265c.

#### RUIG, GEZEGD VAN TOUW

(N 48, 105c)

[Door het slaan in het touw van verdraaiingen krijgt men touw dat ruig is door de opstaande hennepvezels.]

**ruig:** *r̥ɔx* P 47.

#### MUTSENMAAKSTER

##### Algemeen

#### MUTSENMAAKSTER

(N 61, 1a)

[Vrouw die vroeger vrouwenmutsen maakte.]

**mutsenmaakster:** *m̊ɔts̥əm̊ākt̊ər* L 266; *m̊ɔts̥ə-mak̊t̊ər* L 265; **toerenmaakster:** *t̊ürəm̊ākt̊ər* L 210.

#### MUTSENPLOOISTER

(N 61, 1b)

[Vrouw die vroeger vrouwenmutsen waste en weer opmaakte.]

**mutsenplooiester:** *m̊ɔts̥əpl̊ɔjst̊ər* L 265; **wasserse:** *ẘəs̊ərs̊ə* L 266.

#### ZONDAGSMUTS

(N 61, 2a A)

[Muts voor zon- en feestdagen. In zowel Sevenum als Meijel droeg de boerin deze witte muts bij het ter kerke gaan, tijdens de kermis of bij het op reis gaan. Een toer van witte kant met witte of licht-rose bloemetjes werd over de muts gedragen.]

## II.7

**lange muts:** *lāŋ mōts* L 265; **de goede:** *də gōjə* L 266.

### TOER

(N 61, 2a A; monogr.)

[Geplooid lint met witte of licht-rose bloemen bezet dat over de muts werd gedragen. In Meijel waren het dubbele linten. Vaak ging de benaming *toer* over op hele muts. Het verspreidingsgebied van de *toer* is voornamelijk Noord-Limburg. Vergelijkbaar met de *toer* is de Noordbrabantse *poffer*.]

**toer:** *tūr* L 210, 214, 214a, 215, 217, 245b, 246, 246a, 265, 266; **toertje:** *tjrkə* L 214, 246, 265, 266.

### DAAGSE MUTS

(N 61, 2a B)

[Witte muts zonder *toer* die door de week gedragen werd bij het ter kerke gaan, winkelen of op visite gaan. Aan de achterkant zaten een strik en drie rietjesplooitjes en aan de voorkant werd de muts met linten onder de kin vastgehouden.]

**visitemuts:** L 265.

### ROUWMUTS

(N 61, 2a B)

[Muts in rouwtijd gedragen. Ofwel men droeg een rouwtoer van crèpe over een witte, lange tulen muts, ofwel men bevestigde bij een kleine muts tussen de rietjesplooitjes twee zwarte lintjes ten teken van rouw.]

**rouwmuts:** *rōwmōts* L 266; **rouwtoer:** *rōwtūr* L 265.

### KAPOTHOEDJE

(N 61, 2a C)

[Zwarte vrouwenmuts met een kanten rand en een fluwelen of zijden strik onder de kin. Het kapothoedje kwam in de mode na de *toer*.]

**kapothoedje:** *kəpōthutjə* L 265.

### ONDERMUTSJE

(N 61, 3)

[Zwarte ondermuts die diende om de muts langer schoon en beter in vorm te houden en om de fijne kant beter uit te doen komen tegen een donkere achtergrond.]

**ondermuts:** *ronərmōts* L 266; **ondermutsje:** *ondərmōtskə* L 265.

### OPMAKEN

(N 61, 17e; N 61, 21e)

[Algemene benaming, in het bijzonder de sier-

krans opvullen met bloemen.]

**opmaken:** *opmākə* L 265, 266; **opwerken:** *opwerkə* L 266.

### Materiaal en versieringsbenodigdheden

#### KARKAS

(N 61, 20d)

[Koper- of ijzerdraad omwonden met zijde of garen in het geplooid voorstuk van de muts. Zie afb. 83.]

**karkas:** *karkas* L 265, 266.

#### KOPER- OF IJZERDRADEN IN STOF GEVAT

(N 61, 20e)

[Drie slappe koper- of ijzerdraden gevat in stof. Het woordtype *sint-étienne* duidt op de Franse plaats Sint-Etienne. De Prat (pag. 306) zegt dat in de boordselweverijen 15.000 arbeiders werkzaam waren in de regio's Parijs, Lyon en Saint-Etienne. Zie afb. 84.]

**sint-étienne:** *sent tjēn* L 265.

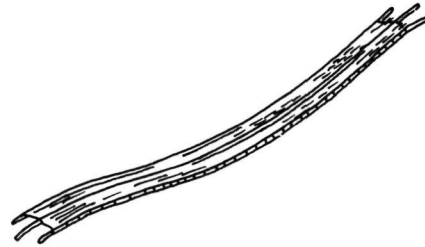

Afb. 84. koperen draad in stof gevat

#### LAITON

(N 61, 20c)

[Het stevige ijzerdraad met katoenen garen omwikkeld waarmee de romp van de sierkrans en de voorstrook van de muts werden versterkt en waarmee verschillende bloemtakken aan elkaar gemaakt werden. Zie ook afb. 83.]

**laiton:** *lajton* L 265.

#### VERSIERINGSRAND

(N 61, 7)

[Een smallere of bredere rand ter versiering.]

**feston:** *feston* L 265, 266; **franse kant:** *fransə kanjt* L 266.



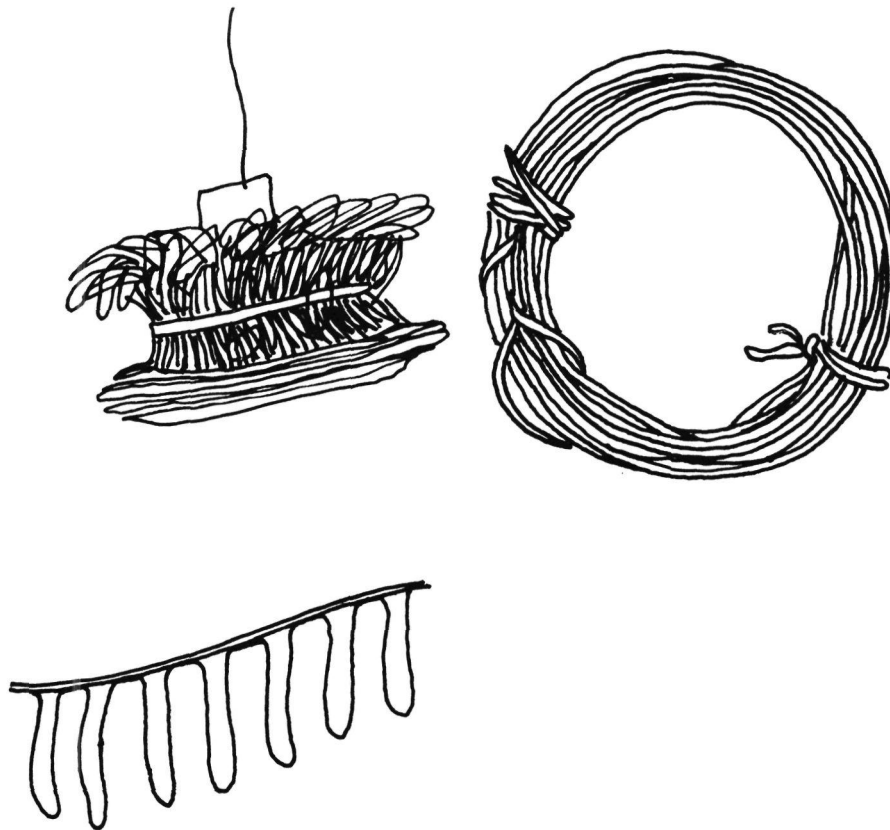

Afb. 83. karkas (links) en laiton (rechts)

#### MUTSLINTEN

(N 61, 8)

[Witte of gekleurde sierlinten aan vrouwenmutsen.]

**linten:** *leŋtə* L 266; *lentə* L 265.

#### NETJE VAN DE SIERKRANS

(N 61, 9)

[Een stukje sluiertule over de bloemen van de sierkrans.]

**net:** *net* L 265.

#### FRANJES AAN DE MUTSLINTEN

(N 61, 10)

[Flossen aan de linten van de sierkrans op de muts.]

**franjes:** *franjəs* L 265; *franjə* (enk.) L 266.

#### BLESJES

(N 61, 11a)

[De twee platte strengetjes van donker hoofdhaar, eventueel kunsthaar, die als versiering uit de muts te voorschijn komen. In Meijel kende men die niet.]

**blesjes:** *blešəs* L 266.

#### SIERBLOEMEN

(N 61, 12a)

[Kunstbloemen op de sierkrans van de muts.]

**zijden bloemen:** *zi-jə blōmə* L 266; **toerebloemen:** *turəblumə* L 265.

#### SIERSTEENTJES

(N 61, 13)

[Kleurige balletjes, lijkend op pareltjes of diamantjes, op de sierkrans.]

**kraaltjes:** *krelkəs* L 266.

**Onderhoud****DE MUTS WASSEN**

(N 61, 14a)

[Wassen van de muts. Alvorens men de muts waste, zette men die in de week. Eerder had men die uit elkaar gehaald en karkas en draad verwijderd. Volgens de informant van L 265 wilden sommige vrouwen dat, als de muts gewassen moest worden, de echte kant eraf werd getornd, de tule losgehaald en vernieuwd werd. Daarna werd de kostbare kant er weer aangezet. De muts leek dan weer nieuw.]

**wassen:** *wasə* L 265, 266.**DE MUTS BLEKEN**

(N 61, 14b)

[Bleken van de muts, vooral in de zon op het bleekveld.]

**bleken:** *blejkə* L 265, 266.**STIJFSELEN**

(N 61, 14c)

[De muts stijven. De lange mutsen (onder de toer) werden volgens de informant van L 265 gewassen en dan gesteven met heel stijf stijfsel. De muts werd daarvoor op een witte doek gelegd en met de hand werd het stijfsel erin gewerkt. Daarna droogde men de muts en streek men die nog eens in met *stif*, waarbij alleen de echte kant slap bleef.]

**stijven:** *stivə* L 265, 266.**STRIJKEN**

(N 61, 14d)

[Strijken van de muts, meestal met zeer kleine strijkijzers of bouten.]

**strijken:** *strika* L 266; *strikə* L 265.**BLAUWSEL**

(N 61, 15b)

[Soort van blauw poeder dat men in het spoelwater doet om de muts van geel worden te vrijwaren.]

**blauwsel:** *bləwsəl* L 265.**STIJFSEL**

(N 61, 15c)

[Stijfselepap om de muts te doen stijven.]

**stijfsel:** *stifsəl* L 266; **stijf:** *stif* L 265.**STRIJKIJZER**

(N 61, 16a)

[Strijkijzer van de mutsenmaakster. Men gebruikte doorgaans een bout. Men kende strijkijzers met een vaste en met een uitneembare bout.]

**strijkijzer:** *strikežər* L 265.**Bewerkingen en gereedschap****BINDER**

(N 61, 18a)

[Een lint dat de muts op het hoofd hield en dat boven op het hoofd werd vastgestrikt. Ook kan men het onder de kin vastbinden.]

**lintje:** *lentjə* L 265, 266.**LADDERTJE**

(N 61, 18b)

[Een laddervormig stukje textiel (haakwerk) waardoor het lint of de twee linten werd of werden geregen bij de vrouwenmuts met sierkrans. Zie afb. 85.]

**leertje:** *lərkə* L 265.

Afb. 85. laddertje

**ROMP VAN DE SIERKRANS**

(N 61, 20a)

[Het stuk stijve gaas waarop men een sierkrans begint te maken.]

**onderpas:** *ondərpas* L 265; **onderwerk:** *oŋərwerk* L 266.**VLEUGELS AAN DE ROMP**

(N 61, 20b)

[Vleugeltjes aan de romp van de sierkrans.]

**vleugeltjes:** *vləgəlkəs* L 265.**PLOOIEN MAKEN**

(N 61, 23a)

[Plooien in de stof maken.]

**plooien:** *pləjə* L 265; **knip zetten:** *knep zətə* L 266.

## PLOOIEN VAN DE VOORSTROOK

(N 61, 24a)

[Sierplooitjes in de voorkant van de muts. Vroeger gebruikte men hiervoor in het veld gesneden rietjes. Later werden die rietjes koperen staafjes.]

**rietjesplooien:** *ritjəspløjə* L 265; **koperen plooien:** *køpərə pløjə* L 265; **knip:** *knep* L 266.

## RUCHES

(N 61, 24b)

[Sierplooitjes in de voorkant van een sierkrans op de muts.]

**ruches:** *rušəs* L 265; **fronseltjes:** *frjəsəlkəs* L 266.

## KANT AAN DE VOORSTROOK

(N 61, 25a)

[De kant aan het geplooid gedeelte van een vrouwenmuts.]

**knipkant:** *knepkankt* L 266.

## RUCHESKANT AAN DE SIERKRANS

(N 61, 25b)

[De kant die voor de ruches van de sierkrans of toer wordt gebruikt. Volgens de informant van L 265 werd deze kant machinaal gemaakt.]

**plooi kant:** *pløjkankt* L 266; **ruches kant:** *rušəskant* L 265.

## PLOOITANG

(N 61, 26a)

[Een kleine, dunne tang (met schuifje) om plooitjes te maken. Zie afb. 86.]

**plooi tang:** *pløjkastān* L 265.

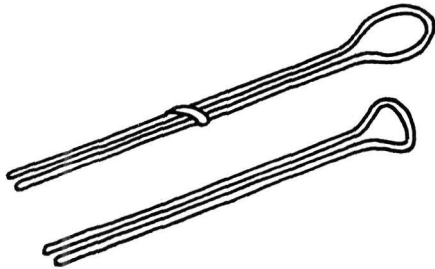

## PLOOIRAAM

(N 61, 28a)

[Het houten of ijzeren raampje of plankje voor het maken van plooien, waarover twee linten waren gespannen waarachter men beurtelings een staafje legde. Zie afb. 87.]

**mutseraam:** *møtsərām* L 265; **raampje:** *remkə* L 266.

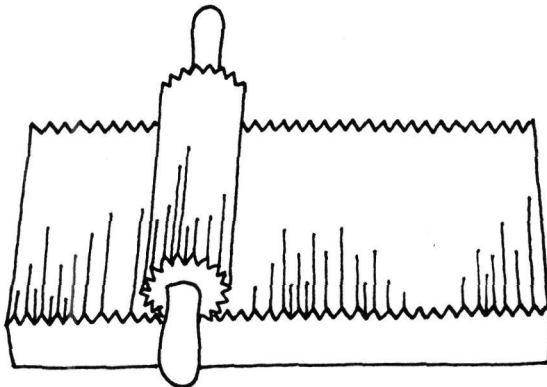

Afb. 86. plooitangen (boven), plooi-blok met plooirol (midden) en plooi-schaar (onder)

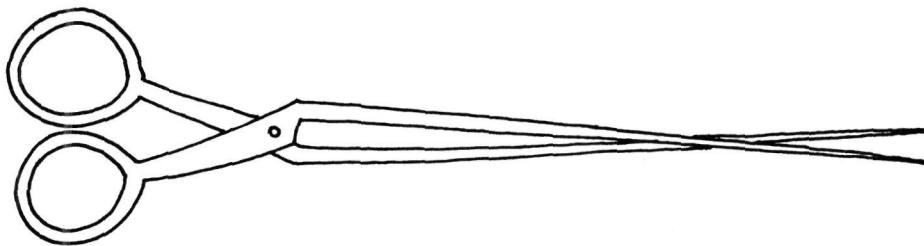

II.7

PLOOIRAAMLINTEN

(N 61, 28b)

[De linten in het plooraam.]

**linten:** *lentā* L 265; *lenkt* (enk.) L 266; **snoeren-**  
**linten:** *snīrālentā* L 265.

PLOOIRAAMSTAAFJES

(N 61, 28c)

[De staafjes van allerlei materiaal (riet, buntgras, hout, ijzer, koper) en van verschillende diktes die onder en boven de tule of de kant kwamen. De informante van L 266 vermeldt dat naast buntgras ook halve spaken van een fietswiel hiervoor werden gebruikt. De informante van L 265 zegt dat men in Meijel voor de kleine muts rietjes (van riet) bezigde en koperen staafjes of „rietjes” voor de lange muts.]

**rietjes:** *ritjās* L 265; **staafjes:** *stefkās* L 266.

STOMEN

(N 61, 33)

[De plooiën van de voorstrook of andere plooiën door middel van stoom vastleggen.]

**stomen:** *stōamā* L 266; **wasemen:** *wasēmā* L 265.

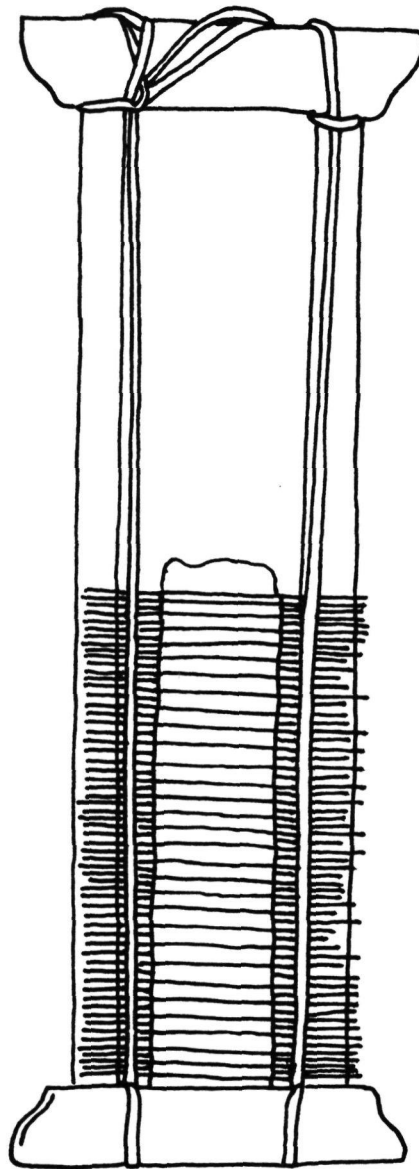

Afb. 87. plooraam met plooraamlinten en met tussen de plooraamstaafjes een voorstrook van een muts

ALFABETISCH REGISTER  
van woordtypen en lemmatitels  
(in hoofdletters)

## A

- aan een stuk 86  
aandoen 76  
AANDRAAIEN 117  
aandraaien 117  
AANDRAAIPLANK 117  
aandrijfhevel 98  
aaneenrijgen 62  
aaneenspelden 61  
aaneenstoppen 66  
aaneenstressen 66  
aaneenstrossen 66  
aaneentochelen 63  
aaneenvlechten 66  
aanfronsen 73  
aangelegd bezetsel 82  
AANGESNEDEN BELEG 81  
aangesneden beleg 81  
aangesneden belegsel 81  
aangesneden bezetsel 81  
aangesneden bezetsel 81  
aangesneden kant 82  
aanklatsen 121  
aanlappen, mouwen ~ 86  
AANMETEN 47  
aanmeten 49  
AANNAAIEN 72  
aannaaien 65, 70, 72, 79, 85  
aannaaien, binnenwerk ~ 79  
aannaaien, (de) mouw ~ 85  
aannaaien, (de) voering ~ 85  
aannaaien, het voer ~ 79  
aannaaien, knoop met een hals ~ 90  
aannaaien, met een pompje ~ 90  
aannaaien, mouwen ~ 85  
aannaaien, mouwevoer ~ 85  
aannaaien, mouwvoer ~ 85  
AANNAAIEN, MOUWVOERING ~ 85  
aannaaien, mouwvoering ~ 85  
aannaaien, voering ~ 79  
aanpassen 76  
aanrijgen 62  
AANRIJGKOORDEN 118  
AANRIJGSTOK 118  
AANSLAAN 66, 121  
aanslaan 66, 86  
aanslaan met de lade 121  
aanslaan, mouwvoering ~ 86  
aanstikken 65  
aanstikken, beleg ~ 65  
aanstikken, bezetsels ~ 65  
aanstolpen 65  
aanstrijken, naden ~ 77  
aantekenen 69, 76  
AANVOEREN (VAN SPIN-  
MATERIAAL) 131  
AANWEVEN 117  
aanweven 117  
aanzetten 89  
aanzetten, belegsel ~ 65  
aanzetten, knoop met hals ~ 90  
aanzetten, mouw ~ 85  
aardappelenpap 119  
abnäher 57  
achterarmplastron 79  
achterarmstuk 79  
achterkant 85  
achterkraag 83  
achtersteek 64  
ACRYL 7  
acryl 7  
af, schoor ~ 18  
afbiezen 89  
afbinden, de tompen ~ 137  
afblinken 77  
afbomen 114  
afboordelint 21  
afboorden 89  
AFBRANDEN 137  
afbügeln 78  
afdonzen 77  
AFDUNNEN 81  
afduunen 81  
afduunen, kant(en) ~ 81  
afduunen, kantjes ~ 81  
affriezen 89  
afgesleten plaats 95  
afgesleten plek 95  
AFGESNEDEN, STUK ~  
WEEFSEL 123  
afgestikte naad 65  
AFGLANZEN 77  
afglanzen 77  
AFKALVEN 115  
afkrijten 69, 76  
aflaten 93  
aflusteren 77  
afmeten 69  
afnaaien 70  
afnaaisters 57  
afneep 57  
afnemen 77  
afnemen, glans ~ 77  
afpakken, de blink ~ 77  
afpersborstel 45  
AFPERSEN 78  
afpersen 77, 78  
afpluizen 81  
afronden 89  
afsnijden 80, 81  
afsnijden, de inleg ~ 81  
afsnirken 80  
afspangen 61, 69  
afspannen 69  
afspelden 61, 69  
AFSPELDEN, DE ZOOM ~  
69  
afspengelen 69  
afspijten 69  
afsteken 61  
AFSTEKEN VAN DE KET-  
TINGBOOM/DOEKBOOM  
121  
afstikken 64, 89, 90  
afstikken, kanten ~ 64  
afstrijken 77, 78  
aftekenen 69, 76  
aftekenen, bet krijt ~ 76  
AFTEKENEN, DE ZOOM ~  
69  
AFTEKENEN MET KRUIT 76  
aftekenen met krijt 76  
aftrappen 81  
aftrekken, het stuk ~ 122  
afwerken 70  
afwerken, slecht ~ 75  
afzomen 68, 69, 89  
ajour 18  
ALPACA 7  
alpaca 12  
alpaca stof 7  
amerenijzer 42  
amerijzer 42  
amertenijzer 42  
anderen 91  
änderungssnijder 7  
ane, rug ~ naad 86  
ANGORAWOL 7  
angorawol 7  
antiknoopje 91  
apart werk 5  
aplombjes 56  
APPRÊTEREN 122  
apprêteren 122  
ARM 98  
arm 30, 98, 99  
arm, onder de ~ zwikken 131  
arm schaaap 3  
arm, suçon onder de ~ 57  
armbezetsel 79  
armen, breedte onder gen ~ 50  
armgeertje 85  
ARMKOGEL 57  
armkogel 57  
armkot 57  
armlok 57  
armpje 30, 99  
armsgat 57  
armsgat, voorste van een ~ 57  
armsgatdiameter 57  
ARMSGATUITSNIJING 57

## II.7

armsgatuitsnijding 57  
armskogel 57  
armskot 57  
armslok 57  
armslok overnaaien 86  
armuitsnijding 57  
armuitsnit 57  
arrangeren 91  
arrêtte, slip met een ~ 87  
as 99, 101  
AS VAN HET DRIJFWIEL 99  
asje 99, 101  
ASTRAKAN 7  
astrakan 7  
atelier 5  
averechts draaien 94  
averechts maken 94

## B

BAAI 7  
baai 7  
baai, wollen ~ 7  
baaien 7  
baaien stof 7  
BAAL 126  
baal 10, 13  
baalkatoen 13  
BAALKATOEN, ONGE-  
BLEEKTE ~ 13  
baalstof 10  
baan 82  
baar 98, 99  
baas 103  
BADSTOF 8  
badstof 8  
bak 44  
bak met water 44  
balans geven 91  
balans hangen 91  
balans, in ~ brengen 91  
balans in de jas werken 91  
BALANS IN HET STUK  
BRENGEN 91  
balans in het werk brengen 91  
balk 98, 99  
balkje 99  
band 22, 54, 87, 114  
band in gen rug 87  
BAND, LINT 22  
bandje 86, 87  
bandjes 87  
bandmeter 31  
bandwijdte 52  
basje 88  
bassin 44, 54  
bassinomtrek 54  
bassinwijdte 52  
BATIST 8  
batist 8

beddetijk 16  
BEDDETIJKSTOF 16  
BEDFORT 8  
bedfort 8  
bediend, naaimachine met de  
hand ~ 39  
been 38  
beitel, knoopsgatentang bet een  
46  
BEITELBLOK 46  
beiteltje 46  
belappen 66  
BELEG 81  
beleg 81  
BELEG, AANGESNEDEN ~  
81  
beleg, aangesneden ~ 81  
beleg aanstikken 65  
BELEG OPZETTEN 81  
beleg, smal ~ 81  
beleggen 81  
belegsel 79, 81  
belegsel, aangesneden ~ 81  
belegsel aanzetten 65  
belegsel in één stuk 81  
belegstuk 81  
benaaien 66  
benaaien, lijnen ~ 79  
benen, lengte tussen de ~ 54  
benen, lengte tussen gen ~ 54  
benen, met de ~ op tafel 60  
BEPaald, VAN EEN ~ PA-  
TROON VOORZIEN 20  
berendoek 13  
berevel 104  
bergplaats 30  
besprekelen 77  
besteken 66, 70  
bet de wol mee 18  
bet, knoopsgatentang ~ een bei-  
tel 46  
bet krijgt aftekenen 76  
bet, naaimachine ~ een trede  
39  
bet, (strijk)ijzer ~ houtskool 42  
bet, strijkijzer ~ blokjes 43  
bet, tekenen ~ krijt 76  
BEVERTIEN 8  
bevertien 8  
bevochtigen 77  
beweging 47  
bewerken, borstpartij ~ 79  
bezemband 21  
bezets 81  
bezets, aangesneden ~ 81  
bezetsel 81  
bezetsel, aangelegd ~ 82  
bezetsel, aangesneden ~ 81  
bezetsel, het ~ vortsnijden 81  
bezetsel van één stuk 82

bezetsels aanstikken 65  
bezetten 65  
biais 21  
BIAISBAND 21  
biaislint 21  
biber 9, 10  
bies 21, 22  
biesband 21  
biesje 22  
bieslint 21  
biestoek 13  
biezen 89  
bij de naaiers gaan leren 7  
bij de schreuder 5  
bijdraaien 137  
bijeem 18  
bijeem, gelfs ~ laten lopen 82  
BIJGEVEN, DRAAIING ~  
137  
BIJNAAM, WEVER (~) 103  
BIJNAMEN, KLEERMAKER  
(SMAADNAMEN, ~) 3  
BIJSNIJDEN 78  
bijsnijden 78  
bijsnijden, kanten ~ 81  
bijvoeren 131  
bijvullen 79  
BIJWERKEN VAN HET  
PAARDEHAAR 80  
BINDER 142  
bindsel 114  
bindtouw 139  
binnenste, snijden van het ~ 78  
binnenstebuiten draaien 94  
binnenstebuiten keren 94  
binnenstebuiten, omdraaien ~  
94  
binnenstebuiten zetten 94  
BINNENVOERING 20  
binnenvoering inlappen 79  
BINNENVOERING INNAAI-  
EN 79  
binnenvoering innaaien 79  
BINNENVULLING, DE ~  
VASTNAAIEN 79  
binnenvulling snijden 78  
binnenwerk 81  
binnenwerk aannaaien 79  
binnenwerk maken 78, 79  
binnenwerk snijden 78  
binnenwerk steken 79  
binnenwerk vastnaaien 79  
blad 83  
BLAUWSEL 142  
blauwsel 142  
BLAZEN 92  
blazen 92  
BLEKEN 122  
bleken 122, 142  
BLEKEN, DE MUTS ~ 142

- BLESJES 141  
 blesjes 141  
 blij 46  
 blind knoopgat 90  
 blind knooplok 90  
 blind knoopsgat 90  
 blind knoopslok 90  
 blind lappen 72  
 blind naaien 72  
 blind steken 72, 79  
 blind stikken 72  
 blinde, met de ~ steek lappen 72  
 BLINDE NAAD 72  
 blinde naad 72  
 BLINDE STEEK 72  
 blinde steek 72  
 blindsteek 72  
 blink 78  
 blink, de ~ afpakken 77  
 blink, de ~ vortdoen 77  
 blinken, het ~ 78  
 blinkende cordonnet 27  
 blinkende plak 95  
 blinkertjes 29  
 bloem 19  
 bloemen, zijden ~ 141  
 bloemendessin 19  
 bloemetjesstof 19  
 bloempje 19, 65  
 blok 19, 98, 99  
 blok voor de kragen 41  
 blokijzer 43  
 blokje 19  
 blokje, op een ~ zetten 90  
 blokjes, strijkijzer bet ~ 43  
 blokjesstof 19  
 blokspoel 97  
 bobbelen 92  
 bobijn 28, 99, 101  
 bobijnen, stek voor de ~ in te zetten 99  
 bobijntje 28  
 BOCHÉL, EEN ~ INWERKEN 88  
 bodde 129  
 bodemwijdte 54  
 boekesmeel 119  
 boer, de ~ op gaan 5  
 BOEREN- EN VISSERS-TOUW 139  
 boerenkeper 9  
 bok 40, 97  
 bokje 40, 97  
 boks, brede ~ 88  
 boks, vollige ~ 88  
 boks voor dikbuik 88  
 boks, wijde ~ 88  
 boksehanger 30  
 boksenmaker 6  
 boksenplank 41  
 boksmaker 6  
 bol 25, 92, 125  
 bolderen 92  
 bollen, op ~ winden 132  
 bolletje 19  
 bolletjesstof 19  
 BOMBAZIÏN 8  
 bombazijn 8  
 BOMEN 115  
 bomen 107, 115  
 BOMEN, TE PLAT ~ 116  
 BOMEN, TE SLAP ~ 116  
 bomen, te slap ~ 116  
 BONTWERKER 6  
 bontwerker 6  
 boom 99  
 BOOMGLEUF 108  
 BOOMSCHIJVEN 116  
 BOOMSTOK 115  
 boomwol 11  
 boon 44  
 BOORD 86  
 boord 69, 86  
 boord, op gen ~ naaien 64  
 boord stikken 64  
 BOORDBAND 21  
 boordeband 21  
 boordelint 21  
 boorden 68, 89  
 boordje 86  
 boordjeslint 21  
 boordlint 21  
 boordsel 21  
 borduur 18  
 BORDUURNAALD 35  
 borduurnaald 35  
 borduurnaalde 35  
 borduurring 38  
 borduurwerk 18  
 borst 50  
 borst, de ~ in het lijnen trekken 79  
 BORST, DE ~ IN HET LIJNEN TREKKEN 78  
 borst, de ~ inpersen 79  
 borst, de ~ instrijken 79  
 borst, de ~ persen 79  
 borst, grote ~ maken 79  
 borst, ingewerkte ~ 78  
 BORST INWERKEN 79  
 borst inwerken 79  
 borstbewerking 78  
 BORSTBOOM 108  
 borstboom 108  
 borstbreedte 50  
 borstel 45, 137  
 borstinwerking 78  
 borstkas 50  
 borstlat 31  
 borstonttrek 50  
 borstpartij 78, 86  
 borstpartij bewerken 79  
 borstpartij maken 79  
 BORSTSUÇON 58  
 borstsuçon 58  
 borstverwerking 78  
 BORSTWELVING, KUNSTMATIGE ~ 78  
 borstwenking 78  
 borstwerk, overdreven ~ 78  
 borstwijde 50  
 BOUCLÉ 8  
 bouclé 8  
 bougran 20  
 bourreren 66  
 bourreren 79  
 bout 42  
 boutenijzer 42  
 BOUTIJZER 42  
 boutijzer 42  
 boutsijzer 42  
 boven 50  
 boven, breedte van ~ 50  
 bovenbreedte 50  
 bovenkant 84  
 bovenkol 83  
 BOVENKRAAG 83  
 bovenkraag 83  
 bovenlat voor de kam 107  
 bovenmouw 84  
 BOVENSPRONG 118  
 BOVENWERK 124  
 BOVENWIJDTE 49  
 bovenwijdte 49  
 BRAAK 127  
 braak 127  
 brabantse kachel 43  
 brabbelen 75  
 BRAKEN 127  
 braken 127  
 brede boks 88  
 breder maken 93  
 breed, een voetje ~ stikken 64  
 breed, get ~ 91  
 BREED STIKKEN 64  
 breed stikken 64  
 breed, te ~ 91  
 breedhouder 121  
 BREEDTE 49  
 breedte 49, 54  
 breedte in gen heupen 54  
 breedte in gen schouderen 50  
 breedte in gen taille 52  
 breedte om gen buik 54  
 breedte onder gen armen 50  
 breedte op de buik 54  
 breedte van boven 50  
 breedte van de taille 50  
 breken, de hals ~ 56

## II.7

- BRENGEN, BALANS IN HET STUK** ~ 91  
brengen, balans in het werk ~ 91  
brengen, bult derin ~ 88  
brengen, het model van de rug in de jas ~ 88  
brengen, in balans ~ 91  
breuk 83  
breuk van de kraag 83  
**BREUKLIJN** 83  
breuklijn 83  
brikje 46  
broddel 122  
broddelaar 61  
broddelen 75  
broderie 18  
broderie, engelse ~ 17  
broderiekant 18  
broek voor een dikbuik 88  
broekelat 31  
**BROEKEN, TUSSENBEEN- LENGTE (BIJ ~)** 54  
**BROEKENMAKER** 6  
broekenmaker 6  
**BROEKENPLANK** 40  
broekenplank 40  
broekenstikster 6  
broekerek 22  
broeklat, kromme ~ 31  
broekmaker 6  
broekneep 58  
broekpince-tje 58  
broekplank 40  
broekseband 54  
broekspijplankje 41  
broeksplank 41  
broeksplankje 41  
**BROEKSUÇON** 58  
broeksuçon 58  
brok 83  
brokaatkant 18  
**BRUGSE KANT** 17  
brugse kant 17  
bruids- en rouwkleder maken 6  
bruingrijs, stijfdoek ~ 20  
**BRUSSELSE KANT** 17  
brusselse kant 17  
bügelkussen 44  
bügeln 77  
bügeloven 43  
bügeltafel 40  
buik 54  
buik, breedte om gen ~ 54  
buik, breedte op de ~ 54  
buikboks 88  
buikboom 108  
buikbreedte 54  
**BUIKBROEK** 88  
buikbroek 88  
buikdikte 54  
buikinsnit 58  
buikmaat 54  
buikmaat 88  
buiknaad 58  
buikneep 58  
buikontrek 54  
buikpince 58  
**BUIKSUÇON** 58  
buiksuçon 58  
**BUIKVOORSPRONG** 54  
buikvoorsprong 54  
buikwijdte 54  
builen, met ~ 92  
buisje 37  
buitenkraag 83  
**BUKSKIN** 8  
bukskin 8, 20  
bult 131  
bult, de jas naar een ~ snijden 88  
bult derin brengen 88  
bult, een ~ derin werken 88  
bult, een ~ in de jas snijden 88  
bult, een ~ in de jas werken 88  
bult in de jas maken 88  
bulten, met ~ 92  
**BUNDEL, GEHEKELDE** ~ **VLAS** 127  
**BUNDEL, ONGEHEKELDE** ~ **VLAS** 126  
burrie 99  
bus 99  
bussel 126  
**BUSSEL SPINMATERIAAL** 131  
**BUSSEL, VASTPAKKEN (VAN EEN ~ SPINMATERIAAL)** 131  
buste 39  
buste, op de ~ naaien 60
- C**  
cambreren 78  
cannette 28  
caoutchouc 23  
carreau 20, 123  
ceintuur 54  
ceintuurmaat 52  
centimeter 31  
centimetermaat 31  
ceremoniekleder 5  
ceremoniekleder maken 6  
ceremoniekleding 5  
ceremoniekleding maken 6  
**CHANGEANT** 8  
changeant 8  
changeantzij 8  
changerend 8
- CHEVIOT** 8  
cheviot 8  
**CHINE, CRÊPE DE** ~ 8  
chine, crêpe de ~ 8  
commode 30  
confectiesplit 85  
confectionneur 6  
contramars 108  
**CONTROLLEREN, STRENGEN** ~ 135  
cordonnet 27  
cordonnet, blinkende ~ 27  
cordonnetzij 27  
corrigeren 76, 91  
cotonnade 17  
cotonnade 20  
coupe 56  
coupe, de ~ leren 7  
coupe, naar de ~ gaan 7  
coupeerraadje 31  
coupenaad 57  
**COUPENAAD, FIGUUR- NAAD** 57  
coupenaadje 57  
coupeschool, naar de ~ gaan 7  
**COUPEUR** 6  
coupeur 6  
coupeurscheer 33  
coupeursschaar 33  
coupeuse 4, 6  
coupewerk 7  
coupon 20, 123  
couvert 81  
covercoat 12  
**CRÊPE** 8  
crêpe 8  
**CRÊPE DE CHINE** 8  
crêpe de chine 8  
**CRÊPE GEORGETTE** 8  
crêpe georgette 8  
crêpestof 8  
crin 20, 21  
crin marin 21  
croisé 21  
croisévoering 21  
culottier 6  
culottière 6
- D**  
**DAAGSE MUTS** 140  
**DAMAST** 9  
damast 9  
damastlinnen 9  
dameskledermaker 6  
**DAMESKLEERMAKER** 6  
dameskleermaker 6  
damessnijder 6  
damestailleur 6  
dameswerker 6



- damp, strijkijzer met ~ 43  
 DAMPEN 123  
 dampen 123  
 dan, troggelen en ~ pikeren 79  
 decateren 77  
 decatiseren 77  
 décolleté 86  
 dek van de effenaar 115  
 dekenstof 7  
 DEKSEL VAN DE EFFE-  
 NAAR 115  
 delen, kette ~ 114  
 deraan gesneden voorkant 82  
 derdoor, naald ~ krijgen 59  
 derin, bult ~ brengen 88  
 derin, de kruising ~ scheren  
 114  
 derin, een bult ~ werken 88  
 derin, een pokkel ~ werken 88  
 derin, geertje ~ zetten 82  
 derin krijgen 59  
 derin, leder ~ 122  
 derom, gimp ~ zetten 90  
 derop, de patroon ~ leggen 56  
 derop, de plastron ~ naaien 79  
 derop, stuk ~ zetten 81, 94  
 dertussen, spie ~ zetten 82  
 deruit, kringeltjes ~ persen 77  
 deruit, paardsharen ~ trekken  
 80  
 dervan trekken 114  
 dessin 18, 54  
 DESSIN, PATROON, ~ 18  
 DESSINS, SOORTEN PATRO-  
 NEN OF ~ 19  
 DEUNSTOK 108  
 deur, met ijzer en plank langs de  
 ~ gaan 5  
 dichtspangen 61  
 DIEMIT 9  
 diemit 9  
 dieper hangen 117  
 dik garen 26  
 dik spinnen 102  
 dikbuik, boks voor ~ 88  
 dikbuik, broek voor een ~ 88  
 dikbuik, neep voor ~ 58  
 dikbuik, taillenaad voor ~ 58  
 dikbuikbroek 88  
 dikke naalde 35  
 dikte van de kont 54  
 ding voor uit te raderen 31  
 dingen 12  
 DIOLEN 9  
 diolen 9  
 dobbel naaien 64, 66  
 dobbel stikken 64  
 dobbeltgeslagen 139  
 dobbelzomen 69  
 doek 11, 12, 13, 20, 123  
 doek, fijn ~ 123  
 doek, fijn ~ spinnen 102  
 doek, grijs ~ 20, 123  
 doek, grof ~ 123  
 doek, grof ~ spinnen 102  
 doek, het ~ door de tempel  
 trekken 121  
 doek, met natte ~ strijken 78  
 doek, stijve ~ snijden 78  
 doek, stuk ~ 123  
 DOEKBOOM 108  
 DOEKBOOM, AFSTEKEN  
 VAN DE KETTINGBOOM/~  
 121  
 doekwerk van vlas spinnen 102  
 doen, de stiksteek ~ 64  
 doen, door de naald ~ 59  
 doen, door het oog van de naald  
 ~ 59  
 doen, in de/een naald(e) ~ 59  
 doen, steekje ~ 64  
 doen, zeep aan ~ 77  
 dol 137  
 dol voor karzelen 137  
 dom 99  
 door de naald doen 59  
 door de naald halen 59  
 door de naald steken 59  
 door de ogen halen 118  
 door de oog van de/een naalde  
 steken 59  
 door die naalde krijgen 59  
 door een oog van een naalde in-  
 vamen 59  
 door een/de naald vamen 58  
 door het gaatje van de naald ste-  
 ken 59  
 door het lokje steken 59  
 door het oog van de naald doen  
 59  
 door het oog van de naald du-  
 wen 59  
 door het oog van de/een naald  
 (e) steken 59  
 door het oog van de/een naald  
 steken 59  
 door het oog van een naald va-  
 men 59  
 doorflossen 61  
 doorgenaaide siernaad 65  
 doorgesleten 95  
 doorgesneden, niet ~ knoopsgat  
 90  
 DOORGESTIKTE NAAD 65  
 doorgestikte naad 65  
 doorgeven 61  
 doorkrijgen 59  
 doorlussen 61  
 doormaaien 66  
 doormaaien, vulsel ~ 66  
 doorpakken 65, 66  
 DOORPUTTEN 65  
 doorputten 65  
 DOORSLAAN 61  
 doorslaan 61  
 doorslaansteek 62  
 doorslag 46  
 doorslagen 61  
 DOORSLAGSTEEK 61  
 DOORSLAGSTEKEN, UIT-  
 HALEN VAN DE ~ 62  
 doorsteken 59, 61, 66  
 doorstikken 66  
 doortekenen 61  
 doortekenrad 31  
 doortippelen 61, 62  
 doortrekken 117  
 doortrekken, garen ~ 118  
 doos 30, 37  
 doos voor het garen 30  
 DRAAD 23, 138  
 draad 18, 23, 25, 98, 114, 138  
 draad, een ~ inknopen 122  
 DRAAD, EEN ~ OM HET  
 KNOOPSGAT NAAIEN 90  
 draad, fijne ~ 25  
 DRAAD, INLENGEN VAN  
 EEN NIEUWE ~ 122  
 draad, korte ~ 25  
 draad, met de ~ de locht in 60  
 draad, met de ~ met 18  
 DRAAD, NAAIEN MET TE  
 LANGE ~ 61  
 draad, ongelijk gesponnen ~  
 102  
 draad, ongelijke ~ 102  
 DRAAD, ONREGELMATIG  
 GESPONNEN ~ 102  
 DRAAD, ONREGELMATIG-  
 HEID AAN EEN ~ 117  
 draad, rauwe ~ 102  
 draad, rechte ~ 18  
 DRAAD, STROPPIEN, GE-  
 ZEGD VAN DE ~ 59  
 draad, tegen de ~ in 18  
 draad, wie de ~ loopt 18  
 draadje 24, 114  
 draadligging 18  
 draads, met ~ 18  
 draadwals 108  
 draaien 94, 132  
 draaien, averechts ~ 94  
 draaien, binnenstebuiten ~ 94  
 draaien, links ~ 94  
 draaier 115, 125, 135  
 draaigetuig 135  
 DRAAIHAAK 135  
 DRAAIING BIJGEVEN 137  
 DRAAIING UITLATEN 137  
 DRAAIJONGEN 125

## II.7

- draaiplank 135, 136  
draaistang 98  
DRAAITOESTEL 135  
draazin 131  
DRADENBREUK 121  
dreieck 31  
DRESSEREN 78  
dresseren 78, 79, 91  
dresseren, meer stof toegeven en ~ 88  
dreumel 117  
drie, rug met ~ naden 87  
drie-/driehoekje 65  
drie-/drijpoot 97  
DRIEDRAADS 103  
driedraads 103  
DRIEDRAADSTOUW 138  
driegdraad 25  
driegen 62, 69  
drieggaren 26  
driegkatoen 26  
driegnaad 63  
driegnaald 35  
driegnaalde 35  
driegsteek 63  
driegsteken 56  
DRIEHOEK 31  
driehoek 31, 65  
DRIEHOEKIGE, SPINNETJE, ~ TRENS 65  
DRIESTRENG 139  
drij strengen zetten 132  
drij-eck 65  
drijdraadstouw 139  
drijf 18  
drijfplat 98  
DRIJFRIEM 120  
drijfriem 120  
drijfzand 101  
drijfzand 98  
DRIJFWIEL 99  
DRIJFWIEL, AS VAN HET ~ 99  
DRIJFWIEL, NAAF VAN HET ~ 99  
DRIJFWIEL, SPAKEN VAN HET ~ 99  
driehoekje, drie-/~ 65  
drijpikkel 97  
drijpoot, drie-/~ 97  
drijstreng 139  
DROM 117  
drom 117  
droog persen 77  
DROOGWAAIEN 119  
droogwaaien 119  
drukker 29  
drukkertje 29  
DRUKKNOOP 29  
drukknoop 29  
drukknoopje 29  
dubbel stikken 66  
dubbel stuk 81  
dubbele zoom 94  
DUBBELGESLAGEN 139  
DUFFEL 9  
duffel 9  
duffeljas 9  
duivelskuil 109  
duivelssterk 14  
dun spinnen 102  
DUN TOUW 139  
dun touwtje 138  
dun, watten ~ maken 81  
dunne olie 119  
dunne plek 95  
duwen 121  
duwen, door het oog van de naald ~ 59  
dwars 18  
DWARSHOUT 137  
dwarshout 99  
dweilenstof 12
- E**
- ecke, haakse ~ 83  
één, belegsels in ~ stuk 81  
één, bezetsels van ~ stuk 82  
een die kleder verandert 7  
één, rug van ~ stuk 86  
eens, nog ~ persen 78  
eerste mik 76  
EERSTE PAS 76  
eerste pas 76  
eerste troggel 76  
effen 20  
EFFENAAR 115  
effenaar 115  
effenaar, dek van de ~ 115  
EFFENAAR, DEKSEL VAN DE ~ 115  
ei 44  
eierkussen 44  
eind 115  
EINDE VAN DE KETTING 115  
eker 44  
ELASTIEK 22  
elastiek 22  
elastiekje 22  
elektrisch ijzer 42  
ELEKTRISCH STRIJKIJZER 42  
elektrisch strijkijzer 42  
ellebogemouw 85  
elleboogmouw 85  
els 38  
else 38  
eng 91  
eng, get ~ 91  
ENG, TE ~ 91  
eng, te ~ 91  
enge mouw 92  
enge, te ~ mouw 92  
engelse broderie 17  
ENGELSE KANT 17  
engelse kant 17  
engelse naad 72  
engelse stof 12  
engelse, weren met ~ naad 72  
enger maken 94  
ENTRE-DEUX 18  
entre-deux 18  
entre-deuxtje 18  
epauletten 80  
erdoor krijgen 59  
erin kunnen 59  
ermelbredje 41  
eruit vliegen 121  
ERUIT VLIEGEN, GEZEGD VAN DE WEEFPOEL 121  
evenveel, voor ~ naaien 75  
extra vulling 88  
ezel 40
- F**
- FABRIEKSWEVEN 104  
fabrieksweven 104  
FABRIEKSWEVER 103  
fantasiespleetje 85  
fantasiesteek 65  
fatsoen 5  
fatsoeneren 66  
faux knoopslok 90  
faux slipje 85  
faux split 85  
feestkleder 5  
feestkleder maken 6  
fel, te ~ optrekken 92  
fer, fil de ~ 26  
FESTON 18  
feston 18, 75, 140  
FESTONNEERSTEEK 71  
FESTONNEREN 71  
festonneren 71  
festonsteek 71  
feutre 16, 20  
figuur 54  
figuurnaad 57  
FIGUURNAAD, COUPE-NAAD, ~ 57  
figuurtje 20  
fijn doek 123  
fijn doek spinnen 102  
FIJN GAREN 138  
fijn, naaiers voor ~ werk 6  
FIJN SPINNEN 102  
fijn spinnen 102

- FIJN WEEFSEL 123  
 fijne draad 25  
 FIJNE HEKEL 129  
 fijne hekel 129  
 fijne naaierse 6  
 fijne naaister 6  
 fijne plicken 74  
 fijne plooitjes 74  
 fijne wollen stof 12  
 FIJNNAAISTER 6  
 fil de fer 26  
 fil-floche scheren 61  
 FLANEL 9  
 flanel 9  
 flanel, gekeperde ~ 9  
 flanel, gestreepte ~ 9  
 flanel, katoenen ~ 9  
 FLANEL VOOR (WERK)  
 HEMDEN 9  
 FLANELSTEEK 69  
 flanelsteek 69  
 flank 79  
 flankje 79  
 flèche 65  
 flèche maken 65  
 flikken 94  
 floche 62  
 flodderen 92  
 flos 22  
 flosje 22  
 flossen 61  
 fluweel 9  
 FLUWEEL, VELOURS 9  
 fornuis 43  
 fourche 99  
 frallie 22  
 franel 22  
 frangeltje 22  
 FRANJE 22  
 franje 22  
 franjel 22, 95  
 franjes 141  
 FRANJES AAN DE MUTS-  
 LINTEN 141  
 frannie 22  
 franse kant 140  
 franse merinos 12  
 fribbelen 117  
 froezelen 73  
 frommel 93  
 frongeltje 22  
 frons 73, 93  
 fronsel 22, 93  
 fronselen 73  
 fronseltjes 143  
 fronsen 73  
 FRONSEN, RIMPELEN, ~ 73  
 frotselen 75  
 frotten 75  
 frul 74  
 frulletje 74  
 fünf, vijf/~ 95  
**G**  
 gaan, bij de naaierse ~ leren 7  
 gaan, de boer op ~ 5  
 gaan, gelfs laten ~ 82  
 gaan, in de wan ~ zitten 5  
 gaan, met ijzer en plank langs  
 de deur ~ 5  
 gaan, naar de coupe ~ 7  
 gaan, naar de coupeschool ~ 7  
 GAAN, OP KARWEI ~ 5  
 gaan, uit naaien ~ 5  
 GAAS 10  
 gaas 10  
 gaatje 90  
 gaatje, door het ~ van de naald  
 steken 59  
 gaatje, voorste ~ 90  
 gaatjes 112  
 gaatjesijzer 46  
 GAATJESTANG 46  
 gaatjestang 46  
 GABARDINE 10  
 gabardine 10  
 gabardinstof 10  
 gaffel 99  
 GALG 107  
 galon 22  
 GANG 114  
 gang 114  
 ganse rug 86  
 GAREN 24  
 garen 24  
 garen, dik ~ 26  
 garen doortrekken 118  
 garen, doos voor het ~ 30  
 GAREN, FIJN ~ 138  
 garen, grof ~ spinnen 102  
 GAREN, HET ~ OPROLLEN  
 132  
 garen, klosje ~ 28  
 garen met knopen in 102  
 garen, ongelijk ~ 102  
 garen, pijpje ~ 28  
 garen, rauw ~ spinnen 102  
 garen, rolletje ~ 28  
 garen spinnen met knoddeltjes  
 in 102  
 GAREN VOOR HET KLEDEN  
 138  
 garenboom 108  
 garenboom, gleuf in de ~ 108  
 garendraad 24  
 GARENKANT 17  
 garenkant 17  
 garenkist 30  
 GARENKISTJE 30  
 garenkistje 30  
 garenklos 101  
 garenklosje 28  
 GARENKLOSJE, GAREN-  
 PIJPJE 28  
 garenlaatje 30  
 garenlade 30  
 garennummer 119  
 GARENNUMMER 119  
 GARENPIJPJE, GAREN-  
 KLOSJE, ~ 28  
 garenrek 30  
 garenrolletje 28  
 garenspoel 101, 119  
 garenstrengen, kroon met ~  
 119  
 garnierster 6  
 gas, strijkijzer met ~ 43  
 GASIJZER 43  
 gasijzer 43  
 gasp 29  
 gaspebandjes 87  
 gaspel 29  
 gaspen 87  
 GAT 95  
 gat 95, 98  
 gat voor de vlaskop 98  
 gatentang 46  
 gavel 99  
 gavelspil 99  
 gazé 20  
 gebloemd 20  
 gebloemds 19  
 gebogen maal 92  
 gebolderde tes 92  
 geborduurde kant 17  
 gebreid 15  
 gebroddel 75  
 gechangeerde stof 8  
 GEER 82  
 geer 82, 85  
 geer inzetten 82  
 geerd 115  
 geerden 117  
 geertje 82, 85  
 geertje derin zetten 82  
 geertjes 56  
 gefronst kantje 74  
 gefrunste tes 92  
 GEHEKELDE BUNDEL  
 VLAS 127  
 geit 97  
 gekeperd stof 9, 14  
 gekeperde flanel 9  
 geknipt, verkeerd ~ 47  
 geknoopt paardshaar 21  
 gekruist 60  
 gelegenheidswerk 5  
 geleis, het ~ trekken 118, 120

## II.7

- geleissnoer 115  
gelfs bijeen laten lopen 82  
gelfs laten gaan 82  
gelfs snijden 82  
gelijkmaken 69  
gelijkspannen 69  
geluste steek 75  
gemaakt, slecht ~ 92  
gemaakte, slecht ~ maal 92  
gemoltonneerde stof 12  
gen, band in ~ rug 87  
gen, breedte in ~ heupen 54  
gen, breedte in ~ schouderen 50  
gen, breedte in ~ taille 52  
gen, breedte om ~ buik 54  
gen, breedte onder ~ armen 50  
gen, in ~ locht naaien 60  
gen, kromme naad in ~ taille 58  
gen, lengte tussen ~ benen 54  
gen, naad in ~ taille 57  
gen, om ~ loper weven 117  
gen, op ~ boord naaien 64  
gen, op ~ knie naaien 60  
genaaid, scheef ~ 92  
georgette 8  
GEORGETTE, CRÊPE ~ 8  
georgette, crêpe ~ 8  
geplooid kantje 74  
GEREEDSCHAP, PLAATS VOOR ~ 125  
GEREN 82  
geren 82  
geribbelde zij 14  
geribde velours 14  
geribde zij 14  
gerimpelde tes 92  
germ 97  
germpje 97  
geruit 20  
GERUIT WEEFSEL 123  
geschild 95  
gesneden, deraan ~ voorkant 82  
GESP 29  
gesp 29  
gespel 29  
gespestaarten 87  
gespleten naad 75  
gesponnen, ongelijk ~ draad 102  
GESPONNEN, ONREGELMATIG ~ DRAAD 102  
gesprongen steek 75  
GESTREEPT WEEFSEL 123  
gestreepte flanel 9  
gestriipt 20  
gestrikt 15  
gestrikt goed 15  
get breed 91  
get eng 91  
get vollig 91  
getouw 105  
getouw, houten ~ 105  
GETOUW STELLEN 104  
GETOUW, VAN HET ~ HALEN 122  
GETOUWSTELLER 104  
getwijnd paardshaar 21  
gevaamd krijgen 59  
GEVAT, KOPER- OF IJZER-DRADEN IN STOF ~ 140  
geven, balans ~ 91  
geweefs 105  
gewone schaar 33  
gewone scheer 33  
gewone slip 87  
giletmaakster 6  
giletmaker 6  
gim 35  
gimfnaald 35  
gimfnaalde 35  
gimnaald 35  
gimnaalde 35  
gimp 27  
gimp derom zetten 90  
gimpdraad vastzetten 90  
gimpe 27  
gimpenaald 35  
gimpf 27  
gimpgaren 27  
gimpnaald 35  
gimpnaalde 35  
GIT 29  
git 29  
GLAD, NIET ~ 92  
glad, niet ~ 92  
GLAD, NIET ~ HANGEN 92  
glad, niet ~ liggen 92  
gladde rug 86  
gladmaken 119  
gladpersen 77  
gladstrijken 77  
GLADZITTENDE, NIET ~ ZAK 92  
glans 78  
glans afnemen 77  
GLANS, VALSE ~ 78  
glans, valse ~ 78  
glansdoek 45  
glansgaren 27  
glanslap 45  
glanssatijn 8  
glansvoile 45  
glanszij 8  
glanzen 77  
gleuf 111, 137  
gleuf in de garenboom 108  
GLEUF IN DE KEGELVOR-
- MIGE KLOS 137  
gleufje, plaatje met ~ 118  
glitter 29  
godet 82  
godet knippen 82  
godet maken 82  
goed 12  
goed, gestrikt ~ 15  
goed, klein ~ maken 5  
goed mikken 76  
goed op de knieën houden 60  
GOED PASSEN 76  
goed passen 76  
goed vallen 76  
goed, wollen ~ 16  
goed zitten 76  
goede, de ~ 140  
goede pas 76  
gomelastiek 22  
gordel 87  
gordijn, lits van een ~ 18  
gouddraad 18  
goudlamé 18  
grijs 123  
grijs doek 20, 123  
grijs, paardhaar ~ 21  
GRIJS WEEFSEL 123  
grof doek 123  
grof doek spinnen 102  
grof garen spinnen 102  
GROF SPINNEN 102  
grof spinnen 102  
GROND PATROON 54  
grondpatroon 54  
groot rad 130  
groot, te ~ 91  
groot werk 5  
groot werk maken 5  
grootstuk maken 5  
grootstuk werken 5  
grootstukken 5  
grootstukwerk 5  
grootstukwerker 5  
GROOTWERK 5  
grootwerk 5  
GROOTWERKEN 5  
GROOTWERKER 5  
grootwerker 5  
grote borst maken 79  
grote haspel 102  
grote scheer 33  
grote, snijden met de ~ scheer 56  
grote snijdersscheer 33  
grote spiegel 40  
grote stukken 5  
grote stukken maken 5  
GROVE HEKEL 128  
grove hekel 128  
gummi 22

- gummiband 22
- H
- haak 31, 83, 95, 130, 135  
 haak en een oog 28  
 haak en ogen 28  
 haak en oog 28  
 haak en oogje 28  
 haak, split met ~ 87  
 haakje 20  
 haakje en oog 28  
 haakje en oogje 28  
 haakjes 29, 101  
 haakjes en ogen 28  
 haakjes en oogjes 28  
 haaks splitje 87  
 haakschlit 87  
 haakse ecke 83  
 haakse lat 31  
 haakse slip 87  
 haakse spleet 87  
 haakse split 87  
 HAAKSPLIT 87  
 haaksplit 87  
 haard, naaister aan de ~ 4  
 HAARVILT 10  
 hachelen 129  
 HAKEN 101  
 haken 101  
 HAKEN EN OGEN 28  
 haken en ogen 28  
 haken en oog 28  
 haken, ogen en ~ 28  
 HAKENBORD 135  
 HAKENBORD, PLANK VAN  
 HET ~ 136  
 hakesplit 87  
 hakschaard 95  
 HALEN, DE KETTING VAN  
 HET SCHEERRAAM ~ 114  
 halen, door de naald ~ 59  
 halen, door de ogen ~ 118  
 HALEN, VAN HET GETOUW  
 ~ 122  
 half lood 25  
 halfdoek 124  
 HALFLINNEN 124  
 HALS 86  
 hals 56, 86  
 hals, de ~ breken 56  
 hals, knoop met ~ aanzetten 90  
 hals, knoop met een ~ aannaai-  
 en 90  
 hals, lok van de ~ 56  
 hals, op een ~ zetten 90  
 HALSGAT 56  
 halsgat 56  
 halsje 91  
 halsje, de knoop op een ~ zet-  
 ten 90  
 halsje, met een ~ 90  
 halsje, op een ~ 90  
 halsje, op een ~ zetten 90  
 halskot 56  
 halslok 56  
 halsneep 58  
 halspincetje 58  
 halsring 56  
 HALSSUÇON 58  
 halssuçon 58  
 halssuçonsje 58  
 halsuitsnee 86  
 halsuitsnijding 56, 86  
 halswijdte 56  
 halve, de zes en een ~ 118  
 halve, de zeven en een ~ 118  
 halve klaar 76  
 HALVE, RIET VAN ZES EN  
 EEN ~ 118  
 HALVE, RIET VAN ZEVEN  
 EN EEN ~ 118  
 halvemaan 44  
 hampeleman 98  
 hand 99  
 hand, kortstikken met ~ 64  
 hand, machine met de ~ 39  
 hand, naaimachine met de ~ 39  
 hand, naaimachine met de ~ be-  
 diend 39  
 hand, weven met de ~ 104  
 handband 86  
 HANDGAREN 26  
 handgaren 26  
 handje 44  
 HANDKUSSEN 44  
 handkussen 44  
 handkussentje 44  
 HANDLADE 110  
 handlade 110  
 handlapmachine 39  
 handmachine 39  
 handmachinetje 39  
 HANDNAAIMACHINE 39  
 handnaaimachine 39  
 handnaald 34  
 handscheer 33  
 handscheertje 33  
 HANDSPIL 129  
 HANDSPOEL 112  
 handspoel 112  
 handvat 99  
 HANDWEEFGETOUW 104  
 handweefstoel 105  
 HANDWEVEN 104  
 handweven 104  
 HANDWEVER 103  
 handzij 27  
 handzij(de) 27  
 HANDZIJDE 27  
 (HANG)LADEBALK 107  
 hangen, balans ~ 91  
 HANGEN, DE WEEFKAM/  
 WEEFLADE HOGER ~ 117  
 HANGEN, DE WEEFKAM/  
 WEEFLADE LAGER ~ 117  
 hangen, dieper ~ 117  
 hangen, hoger ~ 117  
 HANGEN, NIET GLAD ~ 92  
 HANGEN, ONGELIJK ~ 93  
 hanger 30  
 hangertje 30, 84  
 hangplank 107  
 hangsel 84  
 hangsoer 84  
 hangstok 98  
 hänsel 21  
 hänsel krimpen 77  
 haren trekken 80  
 harnas 105  
 HASPEL 102, 125  
 haspel 25, 102, 120, 125, 129  
 haspel, grote ~ 102  
 haspel, kleine ~ 101  
 HASPELEN 103  
 haspelen 103  
 haspelhaken 101  
 haspelstangetje 98  
 hechten 66  
 heggenaaster 61  
 HEKEL 127  
 hekel 128  
 HEKEL, FIJNE ~ 129  
 hekel, fijne ~ 129  
 HEKEL, GROVE ~ 128  
 hekel, grove ~ 128  
 hekelbank 128, 129  
 HEKELEN 129  
 hekelen 129  
 HEKELPLEK 125  
 hekelplek 125  
 HEKELTAFEL 129  
 helpen, stuk stof naar de  
 vaantjes ~ 56  
 HEMDEN, FLANEL VOOR  
 (WERK)~ 9  
 hemdenstof 9  
 HENNEP 125  
 hennep 126  
 HENNEPVEZELS, REST VAN  
 ~ 131  
 hennesteek 68  
 herfelen 108  
 herfelskam 108  
 hermaken 91  
 herstellen 94  
 herstelwerker 7  
 heupen, breedte in gen ~ 54  
 heupnaad 58  
 heupneep 58

## II.7

heupomtrek 52  
 heupomvang 52  
 heuppincetje 58  
 HEUPSUÇON 58  
 heupsuçon 58  
 heupsuçonsje 58  
 heupwijdte 52  
 HEUPWIJDTE, ZITWIJDTE 52  
 hevel 98  
 HEVELOGEN 108  
 HEVELS 108  
 hindersteek 64  
 hippel 98  
 hipperd 98  
 hipperman 98  
 hits, de ~ voelen 77  
 HITTEGRAAD, DE ~ VAST-  
 STELLEN 77  
 hobbelig liggen 92  
 hoddelswerk maken 102  
 hoefijzer 43  
 hoekje 65  
 hoekscheur 95  
 hoekversterker 65  
 HOGER, DE WEEFKAM/  
 WEEFLADE ~ HANGEN 117  
 hoger hangen 117  
 hol 91  
 hol, te ~ 91  
 holler maken 93  
 holpijje 47  
 HOOFD 115  
 HOOFD, SPIE (VOOR HET ~)  
 130  
 HOOFD (VAN HET TOUW-  
 SLAGERSWIEL) 130  
 HOOGTE 49  
 hoogte 49  
 hoogte van de rug 49  
 hooisel 113, 114  
 hoorn 138  
 hoppeltjes naaien 74  
 horstje, op een ~ zetten 90  
 houden, goed op de knieën ~  
 60  
 houten getouw 105  
 houtje 30  
 houtkolen, strijkijzer met ~ 42  
 houtskool, (strijk)ijzer bet ~ 42  
 houtskool, strijkijzer met ~ 42  
 houtskoolijzer 42  
 HOUTSKOOLSTRIJKIJZER  
 41  
 houtskoolstrijkijzer 42  
 houwpip 46  
 houwplank 45  
 hüftsuçon 58  
 huis 104  
 HUISKLEERMAKER, THUIS-

WERKER 4  
 huisnaaien 5  
 huisnaaiërse 4  
 HUISNAAISTER 4  
 huissnijder 4  
 huiswever 103  
 I  
 iek 22  
 ijzer 41, 43, 115  
 ijzer, elektrisch ~ 42  
 ijzer, met ~ en plank langs de  
 deur gaan 5  
 ijzer, op het ~ spijen 77  
 ijzer voelen 77  
 IJZERDRADEN, KOPER- OF  
 ~ IN STOF GEVAT 140  
 ijzereen kachelte 43  
 ijzergaren 26  
 ijzeroortje 43  
 ijzertje 43  
 ijzervoet 43  
 in balans brengen 91  
 in de lucht naaien 60  
 IN DE LUCHT NAAIEN 60  
 in de lucht naaien 60  
 in de mik 76  
 in (de) naald(e) krijgen 59  
 in de naald(e) steken 59  
 in de naald(e) vamen 58  
 in de naald kunnen 59  
 in de pas 76  
 in de wan gaan zitten 5  
 in de/een naald(e) doen 59  
 in een piet verwerken 88  
 in gen lucht naaien 60  
 in het wars liggen 92  
 in mekanderen steken 138  
 in oog van de naald steken 59  
 in plooiën leggen 72  
 in stukken snijden 56  
 in vorm persen 78  
 in vouwen liggen 92  
 inbügelin in model 77  
 indoen 59  
 indoen, de naalde ~ 59  
 indraaien 90  
 ineenflansen 75  
 ineenklinken 138  
 ineenkrimpen 78  
 INEENSLAAN 139  
 ineen slaan 139  
 ineensteken 138  
 ineenzetten 104  
 ingewerkte borst 78  
 inhalen 74  
 inhangen 117  
 INHANGEN, DE WEEFKAM  
 ~ 117

inhogen, de rug ~ 122  
 inhouwen 90  
 inkeping 57  
 inknippen 56, 79, 90  
 INKNIPPEN, KNOOPSGAT  
 ~, INSNIJDEN 90  
 inknopen, een draad ~ 122  
 inkratsen 73  
 inkrijgen 59  
 inkrimpen 77  
 inlappen 79  
 inlappen, binnenvoering ~ 79  
 inlappen, voer ~ 89  
 inleg 47, 85, 86  
 inleg, de ~ afsnijden 81  
 inleg, de ~ vortsnijden 81  
 inleg de ~ wegsnijden 81  
 inleg, valse ~ 85  
 inlegen 112  
 inleggen, zoom ~ 68  
 INLENGEN VAN EEN NIEU-  
 WE DRAAD 122  
 INLEZEN, EEN KRUIS ~ 114  
 INLOPEN 132  
 inlopen 78, 132  
 innaaien 79  
 INNAAIEN, BINNENVOE-  
 RING ~ 79  
 innaaien, binnenvoering ~ 79  
 innaaien, het voer ~ 79  
 innaaien, voering ~ 79  
 INNEMEN 93  
 innemen 93  
 inpakken 93  
 inpersen 77, 78, 79, 88  
 inpersen, de borst ~ 79  
 inpersen, rug ~ 88  
 inpiezelen, naden ~ 77  
 inpitsen 90  
 inrichten 104  
 inrichter 104  
 inrijen 59, 73  
 inrijen 59  
 inrijen, plooiën ~ 74  
 INRIJGEN VAN WEEF- OF  
 RIETKAM 118  
 INRIJGHAAK 118  
 inrimpelen 73  
 INSCHIETEN (VAN DE  
 WEEFSPOEL/INSLAG) 121  
 inslaan 90  
 INSLAAN, EEN ROEDE ~  
 118  
 INSLAAN, KATOEN ~ 121  
 inslaan, katoen ~ 121  
 inslaan, steek ~ 61  
 inslaan, steken ~ 61  
 inslaan, tekensteek ~ 61  
 INSLAG 119  
 inslag 119

- INSLAG, INSCHIETEN (VAN DE WEEFSPOEL/~) 121**  
 inslag, spoel voor de ~ te spoelen 119  
 insmeren, met perszeep ~ 77  
 insmeren met zeep 77  
 insmeren, naden ~ 77  
 insnijden 90  
**INSNIJDEN, KNOOPSGAT INKNIPPEN, ~ 90**  
 insnit 57  
 inspangen 69  
 inspannen 69  
 insteken 59  
 instrijken 77, 78, 79, 88  
 instrijken, de borst ~ 79  
 intrekhaak 118  
 intrekken 118  
 invamen 59  
 invamen, (de/een) naald(e) ~ 59  
 invamen, door een oog van een naalde ~ 59  
**INWERKEN, BORST ~ 79**  
 inwerken, borst ~ 79  
**INWERKEN, EEN BOCHEL ~ 88**  
 inwerken, een kroft ~ 88  
 inwerken, een pokkel ~ 88  
 inwerken, ruggrondte ~ 88  
**INWEVEN 121**  
**INZEPEN 77**  
 inzepen 77  
 inzepen, met sponsje ~ 77  
 inzet 88  
 inzetten, geer ~ 82  
 inzetten, lap ~ 94  
 inzetten, mouw ~ 85  
 inzetten, stuk ~ 94  
 inzetten, stukje ~ 82  
 inzetten, voer ~ 79  
 inzetten, voering ~ 79, 89  
 inzomen 68
- J**
- JABOT 75**  
 jabot 75  
 jacquard 20  
**JACQUARDGETOUW 105**  
 jacquardstoel 105  
**JAGER 112**  
**JAGER, LEERTJE VAN DE ~ 112**  
 jas, balans in de ~ werken 91  
 jas, bult in de ~ maken 88  
 jas, de ~ naar een bult snijden 88  
 jas, een bult in de ~ snijden 88  
 jas, een bult in de ~ werken 88
- jas, een kroft in de ~ werken 88  
 jas, een pochel in een ~ werken 88  
 jas, een pokkel in de ~ werken 88  
 jas, het model van de rug in de ~ brengen 88  
 jasmaker 6  
 jasophanger 84  
 jassenmaker 6  
**JEANS 10**  
 jeans 10  
**JERSEY 10**  
 jersey, lichte ~ 10  
 jersey, wollen ~ 10  
 jersey-stof 10  
 jodenlint 31  
 juist mikken 76  
 juist passen 76  
**JUKSTUK 87**  
 jukstuk 87  
 jupetje 88  
 juiste, te ~ 92  
**JUTE 10**  
 jute 10
- K**
- kaartjesgaren 26  
 kaasdoek 13  
 kachel, brabantse ~ 43  
 kachelijzer 43  
 kachelkje, ijzeren ~ 43  
 kalander, stof met ~ 20  
 kale plaats 95  
 kale plek 95  
 kalfzeel 139  
 kam 101, 108, 110  
 kam, bovenlat voor de ~ 107  
**KAM, DE ~ VASTZETTEN 117**  
 kam, negende ~ 118  
 kam, zesde ~ 118  
 kameelhaar 21  
**KAMEELHAAR, PAARDE-HAAR, ~ 20**  
 kamer 103  
 kamerijzer 42  
 kamertje 103  
 kamgaren 10  
**KAMGAREN STOF 10**  
 kamgaren stof 10  
**KAMHOUT 107**  
 kamizolenmaker 6  
 kamizoolsmaker 6  
 kamizooltjesmaker 6  
**KAMLATTEN 108**  
 kamlatten 108  
 kamrol 108
- KAMSLAGER 110**  
 kamstrekker 110  
**KAMTOUWEN 109**  
 kamwol 10  
**KANT 17**  
 kant 17, 74  
**KANT AAN DE VOORSTROOK 143**  
 kant, aangesneden ~ 82  
**KANT, BRUGSE ~ 17**  
 kant, brugse ~ 17  
**KANT, BRUSSELSE ~ 17**  
 kant, brusselse ~ 17  
 kant(en) afdunnen 81  
**KANT, ENGELSE ~ 17**  
 kant, engelse ~ 17  
 kant, franse ~ 140  
 kant, geborduurde ~ 17  
 kant, op de ~ stikken 64  
 kant, schuinse ~ 115  
 kant stikken 64  
 kant verdunnen 81  
 kanten afstikken 64  
 kanten bijsnijden 81  
 kantje 18  
 kantje, gefronst ~ 74  
 kantje, geplooid ~ 74  
 kantje, langs het ~ stikken 64  
 kantje, op het ~ naaien 64  
 kantje, op het ~ stikken 64  
 kantje stikken 64  
 kantjes afdunnen 81  
 kantjes stikken 64  
 kantjes, terugscheren aan de ~ 80  
 kantkussen 40, 44  
 kantlat 31  
 kantstuk 18  
 kantstukje 74  
 kapjes 81  
**KAPOTHOEDJE 140**  
 kapothoedje 140  
 kappen 81, 129  
 kapstok 30  
 kapstokhanger 30  
 kapstokje 30  
**KARKAS 140**  
 karkas 140  
 karlijn 139  
 karreest 20  
 kartelscheer 33  
**KARWEI, OP ~ GAAN 5**  
 karzelen, dol voor ~ 137  
**KATOEN 10**  
 katoen 10  
**KATOEN INSLAAN 121**  
 katoen inslaan 121  
 katoenen flanel 9  
 katoenen rijgaren 26  
 kattepees 23

## II.7

- keer, laatste ~ strijken 78  
 keer, tweede ~ passen 76  
 kegel 99  
 KEGELVORMIGE, GLEUF IN DE ~ KLOS 137  
 KEGELVORMIGE KLOS 137  
 keizer 45  
 kemelshaar 21  
 kemp 138  
 kennep 126  
 kennephekelen 129  
 kennepin 126  
 KEPER 11  
 keper 11, 12, 20, 21, 123  
 KEPERBINDING 123  
 keperdoek 123  
 keperflanel 9  
 keperlint 21  
 keperstof 9, 14  
 keperlessen 21  
 kepervoer 21  
 kepervoering 20, 21  
 keperwol 12  
 KEREN 94  
 keren 65, 94  
 keren, binnenstebuiten ~ 94  
 ket 113  
 ket, de ~ scheren 113  
 ketensteek 71  
 kette delen 114  
 ketstel 95  
 ketteldraad 18  
 kettelen 96  
 kettelsteek 71  
 kettespoelen 114  
 KETTING 113  
 ketting 113  
 KETTING, DE ~ VAN HET SCHEERRAAM HALEN 114  
 KETTING, EINDE VAN DE ~ 115  
 KETTING, SPRONG (VAN DE ~) 118  
 KETTINGBOOM 108  
 KETTINGBOOM, AFSTEKEN VAN DE ~/DOEKBOOM 121  
 KETTINGBOOMDRAAIER 115  
 KETTINGDRAAD 114  
 KETTINGHOUDER 115  
 kettinghouder 115  
 KETTINGSTEEK 71  
 kettingsteek 71  
 kettingstreek 71  
 ketvaam 114  
 keuken 103  
 kijl 85  
 kijltje 88  
 kussen met spij 77  
 kistje 30  
 kitsje 28  
 klaar, halve ~ 76  
 klampen en ogen 29  
 klampen en oogjes 29  
 klampjes en ogen 29  
 klampjes en oogjes 29  
 klant, kleder maken bij de ~ thuis 5  
 klanten, spiegel voor de ~ 40  
 klauw 28, 101  
 KLEDEN 137  
 KLEDEN, GAREN VOOR HET ~ 138  
 kleder, een die ~ verandert 7  
 kleder maken bij de klant thuis 5  
 klederarm 30  
 klederhaak 30  
 klederhanger 30  
 klederlapper 7  
 kledermaakster 3, 6  
 kledermaker, klee-/~ 2  
 kledermakerij 4, 5  
 kledermakerskrijt, klee-/~ 32  
 kledermakersmachine 39  
 kledermakersscheer, klee-/~ 33  
 kledermakersvak 4  
 kledermakerszit 60  
 klederstof, lap ~ 20  
 klee-/kledermaker 2  
 klee-/kledermakerskrijt 32  
 klee-/kledermakersscheer 33  
 KLEERHANGER 30  
 kleeerhanger 30  
 kleeermaakster 3, 6  
 KLEERMAKER 2  
 KLEERMAKER, LUIE OF SLORDIGE NAAISTER OF ~ 61  
 KLEERMAKER (SMAADNAMEN, BIJNAMEN) 3  
 kleeemaker, vrouwelijke ~ 3  
 kleeemakerij 4  
 KLEERMAKERSBEDRIJF 4  
 kleeemakersbedrijf 4  
 KLEERMAKERSBORSTEL 45  
 KLEERMAKERSKRIJT 31  
 kleeemakersmachine 38  
 KLEERMAKERSSCHAAR 33  
 kleeemakersschaar 33  
 kleeemakersstiel 4  
 KLEERMAKERSTAFEL 30  
 kleeemakerstafel 30  
 KLEERMAKERSTAFEL, LADE IN DE ~ 30  
 KLEERMAKERSVAK 4  
 kleeemakersvingerhoed 38  
 KLEERMAKERSZIT 60  
 kleeemakerszit 60  
 klein goed maken 5  
 klein knoopje 91  
 klein kussen 44  
 klein kussentje 44  
 klein scheertje 33  
 klein, te ~ 91  
 klein, te ~ staan 92  
 klein werk 5  
 klein werk maken 5  
 kleine haspel 101  
 kleine plooiën maken 74  
 kleine scheer 33  
 kleine stukken maken 5  
 kleiner maken 94  
 kleinstukwerker 5  
 kleintje, het ~ 33  
 KLEINWERK 5  
 kleinwerk 5  
 KLEINWERKEN 5  
 KLEINWERKER 5  
 kleinwerker 5  
 klepje 111  
 kleren maken 4  
 klitsen 77  
 klokzeel 139  
 klopborstel 45  
 klopper 45  
 KLOS 101  
 klos 28, 99, 101  
 KLOS, GLEUF IN DE KEGELVORMIGE ~ 137  
 KLOS, KEGELVORMIGE ~ 137  
 klogaren met paardje 26  
 klosje 28, 112  
 klosje garen 28  
 klosmie 61  
 klossen 61, 75, 114  
 klossenhouder 28  
 klots 28, 99  
 klotsen, strijkijzer met (losse) ~ 43  
 klotsje 28  
 klotsjesbak 30  
 klotsjeskistje 30  
 kluppeltje 112  
 kluwen 25  
 kluwstek 98, 99  
 knaapje 30  
 knie naaien 60  
 knie, op de ~ lappen 60  
 KNIE, OP DE ~ NAAIEN 60  
 knie, op de/een ~ naaien 60  
 knie, op gen ~ naaien 60  
 knieën, goed op de ~ houden 60  
 knieën, op de ~ naaien 60  
 knijpertje 29  
 knijpspang 37



- knijt 32  
 knijt, tekenen met ~ 76  
 knijtschramen maken 76  
 knikken 77  
 knip 88, 143  
 knip zetten 142  
 knipjes 56  
 knipkant 143  
 KNIPPATROON 54  
 knippen 56  
 knippen, godet ~ 82  
 KNIPPEN, SNIJDEN 56  
 knippen, stukken ~ 56  
 knipper 29  
 knippen 56  
 knippertje 29  
 knippertjes 56  
 knipschaar 33  
 knipscheer 33  
 knippen 56  
 knipspang 37  
 knipspeld 37  
 knobbel 102  
 knobbelen 131  
 knobbelen, spinnen met ~ 102  
 knobbelgaren 102  
 knobelen 102  
 knoddelen 75  
 knoddeltjes, garen spinnen met ~ in 102  
 knoei 92  
 knoeiwerk 75  
 KNOOP 89  
 knoop 89  
 knoop, de ~ op een halsje zeten 90  
 knoop, een ~ loszetten 90  
 knoop, een steeltje aan de ~ maken 90  
 knoop met een hals aannaaien 90  
 knoop met hals aanzetten 90  
 knoopbred 117  
 knoopgat, blind ~ 90  
 knoopgatenmachine 39  
 knoopgatenzij 27  
 knoopje 89, 91  
 knoopje, klein ~ 91  
 knoopkotersteek 71  
 knooplok, blind ~ 90  
 knooplokenmachine 39  
 knooplokenösetang 46  
 knooplokenscheer 46  
 knooplokensteek 71  
 knooploketang 46  
 knooplokenzijde 27  
 knooplokerscheer 46  
 knooploktang, platte ~ 47  
 knoopsgaren 26, 27  
 KNOOPSGAT 89  
 knoopsgat 89  
 knoopsgat, blind ~ 90  
 KNOOPSGAT, EEN DRAAD OM HET ~ NAAIEN 90  
 KNOOPSGAT INKNIPPEN, INSNIJDEN 90  
 knoopsgat, lood onder het ~ 46  
 KNOOPSGAT, LOOS ~ 90  
 KNOOPSGAT, NESTELGAATJE (BIJ ~) 90  
 knoopsgat, niet doorgesneden ~ 90  
 knoopsgat, oog van het ~ 90  
 knoopsgat pitsen 90  
 knoopsgat, vals ~ 90  
 knoopsgaten maken 90  
 KNOOPSGATENBEITEL 46  
 knoopsgatenbeitel 46  
 knoopsgatenbeits 46  
 knoopsgatengaren 26, 27  
 knoopsgatenlood 46  
 KNOOPSGATENMACHINE 39  
 knoopsgatenmachine 39  
 knoopsgatennaald 35  
 KNOOPSGATENSCHAAR 45  
 knoopsgatenscheer 46  
 knoopsgatenscheertje 46  
 KNOOPSGATENSTEEK 71  
 knoopsgatensteek 71  
 KNOOPSGATENTANG 46  
 knoopsgatentang 46, 47  
 knoopsgatentang met een beitel 46  
 knoopsgatenzij(de) 27  
 KNOOPSGATENZIJDEN 27  
 knoopsgaterbeitel 46  
 knoopsgaterbeiteltje 46  
 knoopsgatermachine 39  
 knoopsgaternaaimachine 39  
 knoopsgaterscheer 46  
 knoopsgaterscheertje 46  
 knoopsgatersteek 71  
 knoopsgatertang 46, 47  
 knoopsgaterzij(de) 27  
 knoopsgatscheer 46  
 knoopsgatsteek 71  
 knoopskot 89  
 knoopskot, vals ~ 90  
 knoopskoterbeitel 46  
 knoopskotermachine 39  
 knoopskoternaald 35  
 knoopskoterscheer 46  
 knoopskotersteek 71  
 knoopskotertang 46, 47  
 knoopskoterzijde 27  
 knoopskot 89  
 knoopskot, blind ~ 90  
 knoopskot, faux ~ 90  
 knoopskot maken 90  
 knoopskot, opgemaakt ~ 90  
 knoopskot, toe ~ 90  
 knoopskot, vals ~ 90  
 knoopskotbeitel 46  
 knoopskotenscheertje 46  
 knoopskoter, (naai)machine voor ~ te maken 39  
 knoopskoterbeitel 46  
 knoopskotergaren 26, 27  
 knoopskotermachine 39  
 knoopskoterscheer 46  
 knoopskotersteek 71  
 knoopskotertang 47  
 knoopskotervaam 27  
 knoopskoterzij(de) 27  
 knoopskotscheer 46  
 knoopskotsteek 71  
 knoopskottang 47  
 knoopskotzijde 27  
 knoopsteek 71  
 knopen, garen met ~ in 102  
 KNOPENGAREN 26  
 knopengaren 26  
 knopenlokerzij 27  
 knotstang 46  
 knuppelen 59  
 KOEHOORN 138  
 koezeel 139  
 KOKEN 122  
 koken 122  
 koken met zeep 122  
 kokertje 37  
 kol 83, 86  
 kol, punt van de ~ 83  
 kolenijzer 42  
 kolrevers 84  
 kom 44  
 kom met water 44  
 kommetje 44  
 kommetje met water 44  
 konijn 137  
 kont, dikte van de ~ 54  
 kontwijdte 54  
 koon 99  
 koord 98, 115, 138  
 (KOORD-)MANCHESTER, RIBFLUWEEL, ~ 14  
 koordje 21, 27  
 koordje omslaan 90  
 kop 57, 84, 99, 107, 130  
 kop van de spoel 112  
 KOPER- OF IJZERDRADEN IN STOF GEVAT 140  
 koperen plooiën 143  
 kopieerraadje 31  
 kopieerradje 31  
 KOPIERWIELTJE 31  
 kopmouw 84  
 koppel 94  
 KOPPELSTANG 98

## II.7

- koppen 109  
 kopspelde 36  
 kopspeldendoos 37  
 kopspeldenkussen 37  
 KOPSTUK 137  
 kopstuk 137  
 kopwatten 80  
 kordeel 139  
 KORT STIKKEN 64  
 korte draad 25  
 korte mouw 85  
 korte vaam 25  
 kortstikken 64  
 kortstikken met hand 64  
 kostuum, misfratst ~ 47  
 kostuumnaaister 6  
 kot 34, 95  
 koter, tang voor ~ te pitsen 46  
 kotertang 46  
 kotjestang 46  
 KRAAG 82  
 kraag 82, 83, 84  
 kraag, breuk van de ~ 83  
 kraag, liggende ~ 83  
 kraag opnaaien 66  
 kraag, opstaande ~ 83  
 kraag, platte ~ 83  
 KRAAG, STAANDE ~ 83  
 kraag, staande ~ 83  
 kraagblok 41  
 kraagblokje 41  
 kraagbreedte 83  
 kraaghaak 83  
 kraagje 83  
 kraaglat 31  
 kraaglegger 83  
 kraagomslag 83, 84  
 KRAAGPUNT 83  
 kraagshout 41  
 kraagspiegel 83  
 kraagstaander 83  
 kraak 92  
 kraaltjes 29, 141  
 kraaltjes, zwarte ~ 29  
 kraaltjesnaald 35  
 kragekettinkje 84  
 kragen, blok voor de ~ 41  
 kragen naaien 66  
 KRAGENBLOK 41  
 kragenblok 41  
 kragenbok 41  
 kragenklos 41  
 kragenkussen 44  
 kragepunt 83  
 KRALENNAALD 35  
 kram en oog 29  
 krammen 29, 101  
 krammen en maliën 29  
 krammen en ogen 28  
 krammen en oog 29  
 krammen en oogje 29  
 krammetje en oog 29  
 krammetjes 29  
 krammetjes en ogen 29  
 krammetjes en oogjes 29  
 krang 83  
 krap, te ~ 91  
 krappe, te ~ mouw 92  
 kreuk 93  
 kribbeschijn 8  
 krichelkoolijzer 42  
 krijgen, de maat ~ 49  
 krijgen, derin ~ 59  
 krijgen, door die naalde ~ 59  
 krijgen, erdoor ~ 59  
 krijgen, gevaamd ~ 59  
 krijgen, in (de) naald(e) ~ 59  
 krijgen, naald derdoor ~ 59  
 krijt 32  
 KRIJT, AFTEKENEN MET ~ 76  
 krijt, aftekenen met ~ 76  
 krijt, bet ~ aftekenen 76  
 krijt, met ~ tekenen 76  
 krijt, schijf ~ 32  
 krijt, tekenen bet ~ 76  
 krijten 76  
 krijttekenen 76  
 krikijzer 42  
 krikkenijzer 42  
 krimpen 77, 78, 132  
 krimpen, hänsel ~ 77  
 krimpen, stof ~ 77  
 krimpvrij maken 77  
 kringeltjes deruit persen 77  
 kroft, een ~ in de jas werken 88  
 kroft, een ~ inwerken 88  
 kromme 31  
 kromme broeklat 31  
 KROMME LAT 31  
 kromme lat 31  
 kromme naad in gen taille 58  
 kromme zoom 92  
 kronkel 93, 139  
 KROON 120  
 kroon met garenstrengen 119  
 KRUIS, EEN ~ INLEZEN 114  
 kruisen 120  
 kruisesteek 67  
 kruising 118  
 kruising, de ~ derin scheren 114  
 kruising, pin voor de ~ 114  
 kruisjessteek 68  
 KRUISPEN 114  
 KRUISREK 114  
 kruisrek 114  
 KRUISROEDEN 117  
 kruisroeden 117  
 KRUISROEDEN, TOUWEN  
 AAN DE ~ 117  
 KRUISSTEEK 67  
 kruissteek 67  
 kruisstreek 67  
 kruiszitting 60  
 KRUKARM 130  
 kuiltje 98  
 kunnen, erin ~ 59  
 kunnen, in de naald ~ 59  
 KUNSTMATIGE BORST-  
 WELVING 78  
 KUNSTZIJDE 11  
 kunstzijde 11  
 kussen 37, 41, 44  
 kussen, klein ~ 44  
 kussens 80  
 kussentje 37, 44  
 kussentje, klein ~ 44  
 kussentjes 80  
 kwast 22  
 kwastje 22  
 kweren 103  
 kwispeltje 22  
 L  
 la 30  
 laatje 30  
 laatste keer strijken 78  
 lacet 21  
 LADDERTJE 142  
 lade 30, 107, 110  
 lade, aanslaan met de ~ 121  
 LADE IN DE KLEERMAKER-  
 STAFEL 30  
 LADEBAK 111  
 ladeboom 107  
 LAGER, DE WEEFKAM/  
 WEEFLADE ~ HANGEN 117  
 LAITON 140  
 laiton 140  
 LAKEN 11  
 laken 11  
 lakenstof 11  
 LAMÉ 18  
 LAMEROEN 137  
 LAMSWOL 11  
 lamswol 11, 12  
 lang troggelen 61  
 lange, met een ~ vaam naaien 60  
 lange muts 140  
 LANGE, NAAIEN MET TE ~  
 DRAAD 61  
 langer maken 93  
 langertouwen 118  
 langs het kantje stikken 64  
 langwerpige ring 90  
 lap 3, 20, 81, 82

- lap inzetten 94  
 lap klederstof 20  
 lap op naaien 94  
 lap opzetten 94  
 LAP STOF 20  
 lap stof 20  
 lapje aan de muur 37  
 lapmachine 38, 39  
 lappen 2, 63, 94  
 lappen, blind ~ 72  
 lappen, leren ~ 7  
 lappen, met de blinde steek ~ 72  
 lappen, op de knie ~ 60  
 lappen, zoom ~ 68  
 lappenla 30  
 lappenlade 30  
 lappennaaster 3  
 lappenschelm 3  
 lappenschreuder 3  
 lapper 7  
 lapperen 94  
 lapperse 3  
 lappendief 3  
 lapwerk 7  
 lapzijde 27  
 lassee 22  
 lat 31, 98, 114  
 lat, haakse ~ 31  
 LAT, KROMME ~ 31  
 lat, kromme ~ 31  
 lat, scheve ~ 31  
 laten, gelfs bijeen ~ lopen 82  
 laten, gelfs ~ gaan 82  
 laten, op een niks ~ uitlopen 77  
 laten, op een spij ~ uitlopen 82  
 laten, zoom ~ 93  
 ledensuçon 57  
 leder derin 122  
 leer 129  
 LEER, TURKS ~ 15  
 leer, turks ~ 15  
 leertje 98, 112, 142  
 LEERTJE VAN DE JAGER 112  
 leger 107  
 leggen, de patroon derop ~ 56  
 leggen, in plooiën ~ 72  
 leggen, patroon op stof ~ 54  
 leggen, plooiën ~ 72  
 leggen, plooitjes ~ 74  
 leggen, vlieg ~ 65  
 LEGGER 83  
 legger 83  
 lelijk naaien 75  
 lemmelen 92  
 lempen 93  
 lendenomtrek 52  
 lendensuçon 57  
 lendenwijdte 52  
 lendesuçon 58  
 lengen 93  
 LENGGAREN 117  
 lenggaren 117  
 lenggarenspoeltje 117  
 LENGTE 49  
 lengte 49  
 lengte mouw 49  
 lengte tussen de benen 54  
 lengte tussen gen benen 54  
 leren, bij de naaiërse gaan ~ 7  
 leren, de coupe ~ 7  
 leren lappen 7  
 LEREN NAAIEN 7  
 leren naaien 7  
 leren, naaien ~ 7  
 leren, naaiërse ~ 7  
 leren, naaister ~ 7  
 leren, naaistiel ~ 7  
 leren, stiel ~ 7  
 leren, voor naaiërse ~ 7  
 leren, voor naaister ~ 7  
 lichte jersey 10  
 liggen, hobbelig ~ 92  
 liggen, in het wars ~ 92  
 liggen, in vouwen ~ 92  
 liggen, niet glad ~ 92  
 liggen, niet plat ~ 92  
 liggen, onegalig ~ 92  
 liggen, ongelijk ~ 92  
 liggen, scheef ~ 92  
 liggen, schuins ~ 92  
 liggende kraag 83  
 LIGGER 99  
 ligger 83  
 lijfgoed 12  
 lijn 119  
 lijmen 118  
 lijnen 12, 20  
 lijnen benaaien 79  
 lijnen, de borst in het ~ trekken 79  
 lijnen, het ~ snijden 78  
 lijnen pikerer 79  
 lijnen, stijf ~ 20  
 lijnen stof 12  
 lijnen, stuk op het ~ naaien 79  
 lijnenwand 12  
 lijnlijnen 20  
 lijnwaad 12  
 LIJNWAADGETOUW 105  
 lijnwaadgetouw 105  
 lijp 22  
 lijper 22  
 lijst 123  
 lijwaad 12, 20  
 lijwand 12  
 links draaien 94  
 linnen 11, 20  
 LINNEN, DE BORST IN HET ~ TREKKEN 78  
 LINNEN, LINNENGOED 11  
 linnengaren 26, 114  
 linnengoed 12  
 LINNENGOED, LINNEN, ~ 11  
 linnens snijden 78  
 lint 21, 22, 139  
 LINT, BAND, ~ 22  
 linten 141, 144  
 lintgaren 102, 139  
 lintje 21, 84, 142  
 lintmeter 31  
 lits 21, 22, 84, 115  
 lits van een gordijn 18  
 litsen 61  
 litsje 23, 84  
 litskant 21  
 lobberen 92  
 locht, in de ~ naaien 60  
 locht, in gen ~ naaien 60  
 locht, met de draad de ~ in 60  
 LODEN 12  
 loden 12  
 lodenstof 12  
 lok 34, 95, 98  
 lok van de hals 56  
 lokertang 46  
 lokje 90  
 lokje, door het ~ steken 59  
 lokjestang 46  
 lommel 45  
 lommelen 93  
 lompensnijder 3  
 lood 25, 46  
 lood, half ~ 25  
 lood onder het knoopsgat 46  
 lood, plaat ~ 46  
 lood, stuk ~ 46  
 loodje 25, 46  
 looprichting 18  
 loopt, wie de draad ~ 18  
 loopt, wie de wol ~ 18  
 LOOS KNOOPSGAT 90  
 lopen, gelfs bijeen laten ~ 82  
 looper, om gen ~ weven 117  
 loperd 108  
 los 75  
 los, te ~ 91  
 losdoen 93  
 losdraaien 137  
 losdriegen 93  
 losgegangene naad 75  
 losgegangene 75  
 losgelaten naad 75  
 losgesprongen 75  
 loshalen 93  
 losknippen 62  
 loskrippelen 93

## II.7

losmaken 93  
lospeuteren 93  
losrakelen 93  
losrijten 93  
losroffelen 93  
LOSSE NAAD 75  
losse naad 75  
LOSSE PLEK 122  
losse rug 86  
losse steek 75  
losse, strijkijzer met (~) klotsen 43  
losse, te ~ steek 75  
lossnijden 93  
lostornen 93  
lostorrelen 93  
lostrakelen 93  
lostrennen 93  
lostrochelen 62, 93  
lostroggelen 93  
losvamen 93  
loszetten, een knoop ~ 90  
lovertje 29  
LUBBEREN 91  
LUCHT, IN DE ~ NAAIEN 60  
lucht, in de ~ naaien 60  
luie naaierse 61  
LUIE OF SLORDIGE NAAI-  
STER OF KLEERMAKER 61  
luie snijder 61  
luiewijvenknoop 29  
luiewijverknoop 29  
luiwijkenknoop 29  
luiwijkenknoop 29  
lus 75, 84  
LUS AAN DE SPINDRAAD 131  
LUS IN WEEFSEL 122  
lusje 84  
lussen 61, 66  
lussteek 62  
lust 78  
LUSTER 12  
luster 12

## M

MAAKLOON 5  
maakloon 5  
maal, gebogen ~ 92  
maal, slecht gemaakte ~ 92  
maal, suçon in de ~ 58  
maar raak spinnen 102  
maar, zo ~ wat naaien 75  
MAASNAALD 35  
maasnaald 35  
maasnaalde 35  
maat 31, 56  
maat, de ~ krijgen 49

maat, (de) ~ nemen 49  
maat, (de) ~ pakken 49  
maat, op ~ snijden 56  
MAAT, OP ~ TWIJNEN 138  
maat, op ~ twijnen 138  
maat opnemen 49  
maatanzug 56  
maatboks 56  
maatbroek 56  
maathemd 56  
maatjak 56  
maatkleed 56  
maatlint 31  
maatpak 56  
maatstuk 56  
MACHINAAL WEEFGE-  
TOUW 105  
machine 38  
machine met de hand 39  
machine met trapper 39  
machine om te treden 39  
machine, opnaaien met de ~ 65  
machine, zijdegaren voor de ~ 27  
MACHINEGAREN 26  
machinegaren 26  
MACHINENAALD 34  
machinenaald 34  
machinenaalde 34  
machinerolletje 26  
machinescheer 33  
machinesgaren 26  
machineslade 30  
machinesnaaien 64  
machinesnaald 34  
machinesnaalde 34  
machinespoel 28  
machinesteek 64  
machineszijde 27  
machinezij(de) 27  
MACHINEZIJDE 27  
maken 54  
maken, averechts ~ 94  
maken, binnenwerk ~ 78, 79  
maken, borstpartij ~ 79  
maken, breder ~ 93  
maken, bruids- en rouwkleder ~ 6  
maken, bult in de jas ~ 88  
maken, ceremoniekleder ~ 6  
maken, ceremoniekleding ~ 6  
maken, een pokkel in een rug ~ 88  
maken, een steeltje aan de knoop ~ 90  
maken, enger ~ 94  
maken, feestkleder ~ 6  
maken, flèche ~ 65  
maken, godet ~ 82  
maken, groot werk ~ 5

maken, grootstuk ~ 5  
maken, grote borst ~ 79  
maken, grote stukken ~ 5  
maken, hoddelswerk ~ 102  
maken, holler ~ 93  
maken, kleder ~ bij de klant thuis 5  
maken, klein goed ~ 5  
maken, klein werk ~ 5  
maken, kleine plooiën ~ 74  
maken, kleine stukken ~ 5  
maken, kleiner ~ 94  
maken, kleren ~ 4  
maken, knijtschramen ~ 76  
maken, knoopsgaten ~ 90  
maken, knoopslok ~ 90  
maken, krimpvrij ~ 77  
maken, langer ~ 93  
maken, (naai)machine voor kno-  
opsloker te ~ 39  
maken, omslag ~ 68  
MAKEN, OP PAS ~ 135  
maken, opstelling ~ 54  
maken, patroon ~ 54  
MAKEN, PLOOIEN ~ 142  
maken, plooiën ~ 72  
maken, plooitjes ~ 74  
maken, pof ~ 74  
maken, prulletjes ~ 5  
maken, rimpeltjes ~ 73  
maken, rouw ~ 6  
maken, rug recht ~ 91  
maken, smaller ~ 94  
maken, smok ~ 74  
MAKEN, SPINNETJE ~ 65  
maken, tresje ~ 66  
maken, treur ~ 6  
maken, trouw ~ 6  
maken, trouwpakken ~ 6  
maken, vlieg ~ 65  
maken, watten dun ~ 81  
maken, wijder ~ 93  
maken, zoom ~ 68  
maken, zwart ~ 6  
malenvoering 21  
maliën, krammen en ~ 29  
manchester 14  
MANCHESTER, RIBFLU-  
WEEL, (KOORD-)~ 14  
manchet 86  
MANCHET, MOUWOM-  
SLAG, ~ 86  
mannequin 39  
marin, crin ~ 21  
marken nemen 61  
martingale 87  
MATTING 12  
matting 12  
mee, bet de wol ~ 18  
MEE, MET DE VLEUG ~ 18

- meelpap 119  
 meelzak 92  
 meer stof toegeven en dresseren 88  
 meester 5  
 MEETLINT 30  
 mek-mek-mek, de ~ 3  
 mekanderen, in ~ steken 138  
 MERINOS 12  
 merinos 12  
 merinos, franse ~ 12  
 merken 61  
 merknijt 32  
 met builen 92  
 met bulten 92  
 met de benen op tafel 60  
 met de blinde steek lappen 72  
 met de draad de locht in 60  
 met de draad met 18  
 met de scheer op patroon snijden 56  
 met de schoor 18  
 MET DE SNELSPOEL WEVEN 112  
 MET DE VLEUG MEE 18  
 met draads 18  
 met een halsje 90  
 met een lange vaam naaien 60  
 met een pompje aannaaien 90  
 met een spang vaststeken 61  
 met een staartje 90  
 met een stijpje naaien 90  
 met ijzer en plank langs de deur gaan 5  
 met krijt tekenen 76  
 met natte doek strijken 78  
 met perszeep insmeren 77  
 met spangen omsteken 69  
 met sponsje inzeppen 77  
 met stiksteek naaien 64  
 met strobbel steken 79  
 meten 49  
 meten, de schot ~ 121  
 meter 31  
 middel 52  
 (MIDDEN)RUG, NAADLOZE ~ 86  
 middenrug zonder naad 86  
 middenrugplooi 86  
 middenwijdte 52  
 mik, eerste ~ 76  
 mik, in de ~ 76  
 mik, tweede ~ 76  
 mikken 76  
 mikken, goed ~ 76  
 mikken, juist ~ 76  
 mikken, schoon ~ 76  
 mikken, vaardig voor te ~ 76  
 mikkensvaardig 76  
 mikpop 39  
 mikspiegel 40  
 milanaise 27  
 misbaksel 47  
 misfratst kostuum 47  
 misgemaakt 47  
 MISLUKT 47  
 mislukt 47  
 mislukt stuk 47  
 MISLUKTE STEEK 75  
 mismaaksel 47  
 mismaakt 47  
 missnijden 56  
 misstuk 47  
 model 39, 54, 56  
 model, het ~ van de rug in de jas brengen 88  
 model, inbügel in ~ 77  
 modelkleed 56  
 modelleren 79  
 modelnaad 57  
 modelpersen 78  
 MOHAIR 12  
 mohair 12  
 MOIRÉ 12  
 moiré 12  
 molleton 12  
 MOLTON 12  
 molton 12  
 moltonet 12  
 moltonflanel 12  
 monster 20  
 MONSTER, STAAL, ~ 20  
 motief 19  
 MOUSSELINE 13  
 mousseline 13  
 MOUW 84  
 mouw 84  
 mouw aanzetten 85  
 mouw, (de) ~ aannaaien 85  
 mouw, enge ~ 92  
 mouw, het voer in de ~ zetten 86  
 mouw inzetten 85  
 mouw, korte ~ 85  
 mouw, lengte ~ 49  
 mouw, ovenste van de ~ 84  
 mouw, te enge ~ 92  
 mouw, te krappe ~ 92  
 MOUW, TE STRAKKE ~ 92  
 mouw, te strakke ~ 92  
 MOUW, TE WIJDE ~ 91  
 mouw, te wijde ~ 91  
 mouwboord 86  
 mouwboordje 86  
 mouwbredje 41  
 mouwebred 40  
 mouwehands 45  
 mouwehout 40, 41  
 mouwekop 84  
 mouwekussentje 45  
 mouwen aanlappen 86  
 mouwen aannaaien 85  
 mouweplank 41  
 mouweplankje 41  
 mouwesplit 85  
 mouwesplitje 85  
 mouwevoer aannaaien 85  
 mouwkappen 81  
 MOUWKOP 84  
 mouwkop 84  
 mouwkussentje 45  
 MOUWLENGTE 49  
 mouwlengte 49  
 mouwomslag 86  
 MOUWOMSLAG, MANCHET 86  
 MOUWPLANK 41  
 mouwplank 40, 41  
 mouwplankje 40, 41  
 mouwslip 85  
 mouwslipje 85  
 mouwspleetje 85  
 mouwsplit 85  
 MOUWSPLITJE 85  
 mouwsplitje 85  
 mouwtje 84  
 mouwvoer aannaaien 85  
 MOUWVOERING AANNAAIEN 85  
 mouwvoering aannaaien 85  
 mouwvoering aanslaan 86  
 mouwvoering vastlappen 86  
 moyeu 99  
 MUL 13  
 mul 13  
 musje 75  
 muster 19  
 musterstof 20  
 mustertje 20  
 MUTS, DAAGSE ~ 140  
 MUTS, DE ~ BLEKEN 142  
 MUTS, DE ~ WASSEN 142  
 muts, lange ~ 140  
 MUTSENMAAKSTER 139  
 mutsenmaakster 139  
 MUTSENPLOOISTER 139  
 mutsenplooister 139  
 mutseraam 143  
 MUTSLINTEN 141  
 MUTSLINTEN, FRANJES AAN DE ~ 141  
 muur, lapje aan de ~ 37  
 N  
 NAAD 57  
 naad 57  
 naad, afgestikte ~ 65  
 NAAD, BLINDE ~ 72  
 naad, blinde ~ 72

## II.7

- naad, de ~ vortsnijden 81  
 NAAD, DOORGESTIKTE ~ 65  
 naad, doorgestikte ~ 65  
 naad, engelse ~ 72  
 naad, gespleten ~ 75  
 naad in gen taille 57  
 naad, kromme ~ in gen taille 58  
 naad, losgegangne ~ 75  
 naad, losgelaten ~ 75  
 NAAD, LOSSE ~ 75  
 naad, losse ~ 75  
 naad, middenrug zonder ~ 86  
 naad, omdraaien op ~ 65  
 naad, opgestikte ~ 65  
 naad, overgestikte ~ 65  
 naad, rug ane ~ 86  
 naad, rug zonder ~ 86  
 naad, rugpand zonder ~ 86  
 naad, uit de ~ 75, 92  
 naad, weren met engelse ~ 72  
 naadje 57  
 NAADLOZE (MIDDEN)RUG 86  
 naadloze rug 86  
 naadpersplankje 40  
 naadslip 87  
 naaf 99  
 NAAF VAN HET DRIJFWIEL 99  
 (naai)machine voor knoopsloker te maken 39  
 naaidoos 30  
 naaidop 38  
 NAAIDRAAD 25  
 naaidraad 25  
 NAAIEN I  
 naaien I  
 naaien, blind ~ 72  
 naaien, de plastron derop ~ 79  
 naaien, dobbel ~ 64, 66  
 NAAIEN, EEN DRAAD OM HET KNOOPSGAT ~ 90  
 naaien, hoppeltes ~ 74  
 naaien, in de lucht ~ 60  
 NAAIEN, IN DE LUCHT ~ 60  
 naaien, in de lucht ~ 60  
 naaien, in gen lucht ~ 60  
 naaien, knie ~ 60  
 naaien, kragen ~ 66  
 naaien, lap op ~ 94  
 naaien, lelijk ~ 75  
 NAAIEN, LEREN ~ 7  
 naaien leren 7  
 naaien, leren ~ 7  
 naaien, met een lange vaam ~ 60  
 naaien, met een stijpje ~ 90  
 naaien, met stiksteek ~ 64  
 NAAIEN MET TE LANGE DRAAD 61  
 naaien, niet perfect ~ 75  
 NAAIEN, ONZICHTBAAR ~ 72  
 naaien, onzichtbaar ~ 72  
 naaien, op de buste ~ 60  
 NAAIEN, OP DE KNIE ~ 60  
 naaien, op de knieën ~ 60  
 naaien, op de/een knie ~ 60  
 naaien, op gen boord ~ 64  
 naaien, op gen knie ~ 60  
 naaien, op het kantje ~ 64  
 naaien, overhands ~ 69  
 naaien, plat ~ 60  
 naaien, slecht ~ 75  
 naaien, slonzig ~ 75  
 naaien, slordig ~ 75  
 NAAIEN, SLORDIG, VERKEERD ~ 75  
 naaien, stuk op het lijnen ~ 79  
 naaien, uit ~ gaan 5  
 naaien, vies ~ 75  
 naaien, voor evenveel ~ 75  
 naaien, vrij ~ 60  
 naaien, zittend ~ 60  
 naaien, zo maar wat ~ 75  
 naaien, zoom ~ 68  
 naaier 3  
 naaierse 3, 6  
 naaierse, bij de ~ gaan leren 7  
 naaierse, fijne ~ 6  
 naaierse leren 7  
 naaierse, luic ~ 61  
 naaierse voor fijn werk 6  
 naaierse, voor ~ leren 7  
 naaierse, vuile ~ 61  
 naaiersekrijt 32  
 NAAIGAREN 25  
 naaigaren 25, 27  
 naaihoed 38  
 naaikamertje 103  
 naaikist 30  
 naaikistje 30  
 naaikrijt 32  
 NAAILES 7  
 naailes 7  
 NAAIMACHINE 38  
 naaimachine 38, 39  
 naaimachine bet een trede 39  
 naaimachine met de hand 39  
 naaimachine met de hand be- diend 39  
 naaimachine met de voet(en) 39  
 naaimachine met pedaal 39  
 naaimachine met trap 39  
 naaimachine met treder 39  
 naainaald 34  
 naainaalde 34  
 NAAIRING 37  
 naairing 38  
 naaisel 7  
 naaisteek 64  
 NAAISTER 3  
 naaister 3  
 naaister aan de haard 4  
 naaister, fijne ~ 6  
 naaister leren 7  
 naaister, luie ~ 61  
 NAAISTER, LUIE OF SLOR- DIGE ~ OF KLEERMAKER 61  
 naaister, rauwe ~ 61, 75  
 NAAISTER, SLORDIGE ~ 75  
 naaister, slordige ~ 61  
 naaister, voor ~ leren 7  
 naaister, vuile ~ 61  
 naaisteren 7  
 naaistergaatje 90  
 naaisterskrijt 32  
 naaisterslat 31  
 naaisterwerk 7  
 naaistielen 7  
 naaitafel 30  
 NAAIWERK 7  
 naaiwerk 7  
 NAAIWERK, SLORDIG, SLECHT ~ 75  
 naaizij(de) 27  
 NAAIZIJDE 26  
 NAALD 33  
 naald 34, 101  
 naald derdoor krijgen 59  
 naald, door de ~ doen 59  
 naald, door de ~ halen 59  
 naald, door de ~ steken 59  
 naald, door een/de ~ vamen 58  
 naald, door het gaatje van de ~ steken 59  
 naald, door het oog van de ~ doen 59  
 naald, door het oog van de ~ duwen 59  
 naald, door het oog van de/een ~ steken 59  
 naald, door het oog van een ~ vamen 59  
 naald(e), (de/een) ~ invamen 59  
 naald(e), (de/een) ~ vamen 58  
 naald(e), door het oog van de/ een ~ steken 59  
 naald(e), in (de) ~ krijgen 59  
 naald(e), in de ~ steken 59  
 naald(e), in de ~ vamen 58  
 naald(e), in de/een ~ doen 59  
 naald(e), steken door het oog van een ~ 59  
 naald, in de ~ kunnen 59

- naald, in oog van de ~ steken 59  
 NAALD, OOG VAN DE ~ 34  
 naald, oog van de ~ 34  
 NAALD, PUNT VAN DE ~ 34  
 naald, vamen door een ~ 59  
 naalde 34, 101  
 naalde, de ~ indoen 59  
 naalde, dikke ~ 35  
 naalde, door de oog van de/een ~ steken 59  
 naalde, door die ~ krijgen 59  
 naalde, door een oog van een ~ invamen 59  
 naaldedoosje 37  
 naaldekot 34  
 naaldekussen 37  
 naaldenbuisje 37  
 NAALDENDOOS 37  
 naaldendoosje 37  
 NAALDENKOKER 37  
 naaldenkoker 37  
 naaldenkokertje 37  
 naaldenkussen 36  
 naaldenkussentje 37  
 naaldentube 37  
 naaldenvamer 3  
 naaldenvod 3  
 naaldeoog 34  
 naaldeoogje 34  
 naaldetang 101  
 naaldje 34  
 naaldjeskussentje 37  
 naaldjesvamer 3  
 naaldkussen 36  
 naaldeoog 34  
 naar de coupe gaan 7  
 naar de coupeschool gaan 7  
 naden aanstrijken 77  
 naden, de ~ persen 77  
 naden inpiezelen 77  
 naden insmeren 77  
 naden opendoen 78  
 naden, rug met drie ~ 87  
 nagelenkader 30  
 nageltjes 101  
 NAHEKELEN 129  
 nak 56, 86  
 nak, ring van de ~ 56  
 nakgat 56  
 nalaten 121  
 nasnijden, patroon ~ 56  
 nastikken 64  
 NATMAKEN 137  
 natmaken 137  
 natmaken, stof ~ 77  
 natte, met ~ doek strijken 78  
 natte perslap 45  
 nattes 45
- natuurzij 13  
 NATUURZIJDE 13  
 nauw, te ~ 91  
 nazien 129, 135  
 neep 57, 92  
 neep voor dikbuik 58  
 neg 18, 123  
 NEGEN, RIET VAN ~ 118  
 negende kam 118  
 nek 83, 86  
 nekje, op een ~ 90  
 nemen, (de) maat ~ 49  
 nemen, marken ~ 61  
 nere 103  
 nestel 90  
 nestelgaatje 90  
 NESTELGAATJE (BIJ KNOOPSGAT) 90  
 nesttang 46  
 net 141  
 netel 13  
 NETELDOEK 13  
 neteldoek 13  
 netelendoek 13  
 NETJE VAN DE SIERKRANS 141  
 niet doorgesneden knoopsgat 90  
 NIET GLAD 92  
 niet glad 92  
 NIET GLAD HANGEN 92  
 niet glad liggen 92  
 NIET GLADZITTENDE ZAK 92  
 niet perfect naaien 75  
 niet plat 92  
 niet plat liggen 92  
 niet rechtoe 92  
 NIEUWE, INLENGEN VAN EEN ~ DRAAD 122  
 nijp 122  
 niks, op een ~ laten uitlopen 77  
 nog eens persen 78  
 NONNEN 99  
 nopje 19  
 NYLON 13  
 nylon 13
- O  
 ogen 59, 108, 112  
 ogen, door de ~ halen 118  
 ogen en haken 28  
 ogen, haak en ~ 28  
 ogen, haakjes en ~ 28  
 OGEN, HAKEN EN ~ 28  
 ogen, haken en ~ 28  
 ogen, klampen en ~ 29  
 ogen, klampjes en ~ 29
- ogen, krammen en ~ 28  
 ogen, krammetjes en ~ 29  
 ogentang 47  
 oksel 85  
 okselgeer 85  
 okselgeertje 85  
 okselhoekje 85  
 oksellap 85  
 okselmouw 85  
 OKSELSTUK 85  
 okselstuk 85  
 okseltje 85  
 olie, dunne ~ 119  
 om gen looper weven 117  
 OMBOORDEN 89  
 omboorden 68, 89  
 omboordsel 82  
 omdoen 68  
 omdraaien 65, 90, 94  
 omdraaien binnenstebuiten 94  
 omdraaien op naad 65  
 omhoogplaat 79  
 omkeren 94  
 omkrullen 92  
 ommaken 68  
 omnaaien 68, 70  
 omslaan 65, 68  
 omslaan, koordje ~ 90  
 OMSLAG 82  
 omslag 69, 82, 83, 84, 86, 94  
 omslag maken 68  
 omslagen, stof ~ 68  
 omslingeren 70, 90  
 OMSLINGEREN, OVERHANDSEN, ~ 69  
 omspangen 69  
 omspannen 69  
 ompspelden 69  
 omsteken 70  
 omsteken, met spangen ~ 69  
 omtreden 120  
 omtrek 49  
 omtrekken 94  
 omtroggelen 70  
 omval 83  
 omvang 49  
 omwerpen 64, 70  
 omwerpen 90  
 omzetten 94  
 omzeulen 70  
 omzomen 68, 70, 89  
 onder 52  
 onder de arm zwikken 131  
 onderarmnaad 57  
 ONDERARMSUÇON 57  
 onderarmsuçon 57  
 onderbalk van het vleugelhuis 99  
 ONDERBAND 115  
 onderkant 85

## II.7

- onderket 118  
 onderkol 83  
 ONDERKRAAG 83  
 onderkraag 83  
 onderloper 108  
 onderloperd 108  
 ONDERMOUW 84  
 ondermouw 85  
 ondermuts 140  
 ONDERMUTSJE 140  
 ondermutsje 140  
 onderpas 142  
 onderschot 124  
 ONDERSPRONG 118  
 onderste van de rok 88  
 ONDERSTEL 97  
 onderstel 97  
 onderstuk 87  
 ONDERWERK 124  
 onderwerk 142  
 onderwijde 52  
 onderzetter 43  
 onegalig liggen 92  
 ONGEBLEEKTE BAALKA-  
 TOEN 13  
 ONGEHEKELDE BUNDEL  
 VLAS 126  
 ongelijk 92  
 ongelijk garen 102  
 ongelijk gesponnen draad 102  
 ONGELIJK, GEZEGD VAN  
 EEN ZOOM 92  
 ONGELIJK HANGEN 93  
 ongelijk liggen 92  
 ongelijk spinnen 102  
 ongelijke draad 102  
 ONGELIJK ZOOM 92  
 ongelijke zoom 92  
 ONREGELMATIG GESPON-  
 NEN DRAAD 102  
 ONREGELMATIG SPINNEN  
 102  
 ONREGELMATIGHEID AAN  
 EEN DRAAD 117  
 onsje 25  
 ONTNAAID 75  
 ONZICHTBAAR NAAIEN 72  
 onzichtbaar naaien 72  
 oog 34, 84, 131  
 oog, door de ~ van de/een naal-  
 de steken 59  
 oog, door een ~ van een naalde  
 invamen 59  
 oog, door het ~ van de naald  
 doen 59  
 oog, door het ~ van de naald  
 duwen 59  
 oog, door het ~ van de/een  
 naald(e) steken 59  
 oog, door het ~ van de/een  
 naald steken 59  
 oog, door het ~ van een naald  
 vamen 59  
 oog, haak en ~ 28  
 oog, haak en een ~ 28  
 oog, haakje en ~ 28  
 oog, haken en ~ 28  
 oog, in ~ van de naald steken  
 59  
 oog, kram en ~ 29  
 oog, krammen en ~ 29  
 oog, krammetje en ~ 29  
 oog, steken door het ~ van een  
 naald(e) 59  
 OOG VAN DE NAALD 34  
 oog van de naalde 34  
 oog van het knoopsgat 90  
 oogje 90  
 oogje, haak en ~ 28  
 oogje, haakje en ~ 28  
 oogje, krammen en ~ 29  
 oogjes 108  
 oogjes, haakjes en ~ 28  
 oogjes, klampen en ~ 29  
 oogjes, klampjes en ~ 29  
 oogjes, krammetjes en ~ 29  
 oogjestang 46  
 oogснаald 34  
 oortje 43  
 op bollen winden 132  
 op de buste naaien 60  
 op de kant stikken 64  
 op de knie lappen 60  
 OP DE KNIE NAAIEN 60  
 op de knieën naaien 60  
 op de/een knie naaien 60  
 op een blokje zetten 90  
 op een hals zetten 90  
 op een halsje 90  
 op een halsje zetten 90  
 op een horstje zetten 90  
 op een nekje 90  
 op een niks laten uitlopen 77  
 op een peeltje zetten 90  
 op een spij laten uitlopen 82  
 op een staart zetten 90  
 op een staartje 90  
 op een steel zetten 90  
 OP EEN STEELTJE ZETTEN  
 90  
 op een steeltje zetten 90  
 op een stekje zetten 90  
 op een stift zetten 90  
 op een stopje zetten 90  
 op een voetje zetten 90  
 op en af stikken 66  
 op gen boord naaien 64  
 op gen knie naaien 60  
 op het ijzer spijen 77  
 op het kantje naaien 64  
 op het kantje stikken 64  
 op het schrank zitten 60  
 OP KARWEI GAAN 5  
 op maat snijden 56  
 OP MAAT TWIJNEN 138  
 op maat twijnen 138  
 OP PAS MAKEN 135  
 op patroon snijden 56  
 op staartje zetten 90  
 op steeltje 90  
 opbomen 115  
 OPDEUNEN 121  
 opdraaien 115, 121, 125, 132  
 open slipje 85  
 open split 85  
 open splitsje 85  
 opendoen, naden ~ 78  
 opener 83  
 opening 85  
 opening, valse ~ 85  
 OPENPERSEN 77  
 openpersen 77  
 openstikken 64  
 openstrijken 77  
 openstrijken met zeep 77  
 OPENTREDEN, DE SPRONG  
 ~ 120  
 opgelegde steek 65  
 opgemaakt knoopslok 90  
 opgestikte naad 65  
 ophalen 74  
 ophalen, vergroten en ~ 88  
 OPHANGER 84  
 ophanger 30, 84  
 ophangertje 84  
 ophanglus 84  
 OPHASPELEN 125  
 opkamer 103  
 opkelder 103  
 oplappen 94  
 opleg 29, 75  
 opleggen 54  
 opleggen, de wissel ~ 121  
 opleggen, patroon ~ 54  
 opleggen, patroon ~ 56  
 opleggen, vlieg ~ 65  
 oplopen 59, 78  
 OPMAKEN 140  
 opmaken 140  
 opmaken, de patroon ~ 54  
 opnaaien 79  
 opnaaien, kraag ~ 66  
 opnaaien met de machine 65  
 opnaaien, paardshaar ~ 79  
 OPNAAISEL 94  
 opnaaisel 82, 94  
 opnaaiseltje 94  
 opnemen, maat ~ 49  
 oppersen 77, 78  
 OPPOFFEN 74



- oppoffen 74  
 oprafelen 122  
 oprijg 94  
 OPROLLEN, HET GAREN ~ 132  
 oprolmeter 31  
 opslag 86  
 opsnijden, plastron ~ 79  
 opspangen, patroon ~ 54  
 opspannen 132  
 opspelden 54, 61  
 opstaande kraag 83  
 opstaanders 99  
 OPSTEKEN VAN SPOELPIJ-PEN 112  
 opstellen, patroon ~ 54  
 opstelling maken 54  
 opstikken 64  
 opstrijken 78  
 opstropen 59  
 opstropen 59  
 optrekken 92  
 optrekken, te fel ~ 92  
 optrekken, welving ~ 79  
 opvullen 79  
 opvulling 78, 88  
 opvulsel 78  
 opwerken 79  
 opwerken 140  
 opzetten 54, 94, 132, 135  
 OPZETTEN, BELEG ~ 81  
 OPZETTEN, DE TEMPEL ~ 121  
 opzetten, een stuk ~ 115  
 opzetten, lap ~ 94  
 opzetten, patroon ~ 54  
 opzetten, stuk ~ 94  
 orgel 39  
 ovenste van de mouw 84  
 overdreven borstwerk 78  
 overgeslagen 75  
 overgeslagen steek 75  
 overgestikte naad 65  
 overgooien 70  
 OVERHANDS 70  
 overhands 70  
 overhands naaien 69  
 OVERHANDSE STEEK 70  
 overhandse steek 70  
 overhandsen 70  
 OVERHANDSEN, OMSLINGEREN 69  
 overket 118  
 overkraag 83  
 overlegsteek 71  
 overligt, slip die ~ 87  
 overmaken, pijpesteel ~ 65  
 overmaaien 70  
 overmaaien, armslok ~ 86  
 overputten 65  
 OVERSCHOT 122  
 overschot 122, 124, 131  
 overslaande slip 87  
 overslag 75, 83, 87  
 overslagsteek 75  
 oversplitje 85  
 overspringer 75  
 oversteken 64, 70, 90  
 OVERSTIKKEN 64  
 overstikken 64, 70  
 overstiksels 65  
 overvliegen 131  
 overwerpen 70, 90  
 OVERZOMEN 69  
 overzomen 69  
 P  
 paal 130  
 paaltje 38  
 PAARDEHAAR, BIJWERKEN VAN HET ~ 80  
 PAARDEHAAR, KAMEEL-HAAR 20  
 paardhaar grijs 21  
 paardje, kloggaren met ~ 26  
 paardshaar 20  
 paardshaar, geknoopt ~ 21  
 paardshaar, getwijnd ~ 21  
 paardshaar opnaaien 79  
 paardshaar rondom voortdoen 80  
 paardshaar snijden 78  
 paardshaar steken 79  
 paardsharen deruit trekken 80  
 paardslin 139  
 paillette 29  
 PAILLETTE 29  
 paillette 29  
 pak 25, 126  
 pakken, (de) maat ~ 49  
 pakken, de stiksteek ~ 64  
 PALEIRIEMEN 108  
 paltmaker 6  
 pansbroek 88  
 parament 82  
 parement 86  
 PAS 76  
 pas 76  
 PAS, EERSTE ~ 76  
 pas, eerste ~ 76  
 pas, goede ~ 76  
 pas, in de ~ 76  
 PAS, OP ~ MAKEN 135  
 pas, rauwe ~ 76  
 pas, ruwe ~ 76  
 PAS, TWEDE ~ 76  
 pas, tweede ~ 76  
 pas, verbeterde ~ 76  
 pas, witte ~ 76  
 pas, witte ~ 76  
 PASBAND 21  
 pasband 21  
 pasbandje 21  
 pasbuste 39  
 PASKLAAR 75  
 pasklaar 75  
 PASKOORD 27  
 paskoord 27  
 PASKOORDNAALD 35  
 paskoordnaald 35  
 paslint 21  
 PASMODEL 54  
 paspelers 89  
 PASPOP 39  
 paspop 39  
 PASSEMENT 22  
 passement 22, 81  
 passementgaren 27  
 passementlint 22  
 passementlintje 22  
 PASSEN 76  
 passen 76  
 PASSEN, GOED ~ 76  
 passen, goed ~ 76  
 passen, juist ~ 76  
 passen, schoon ~ 76  
 passen, tweede keer ~ 76  
 passen, vaardig voor te ~ 75  
 passevaam 27  
 PASSPIEGEL 40  
 passpiegel 40  
 pasvaam 27  
 pasvaardig 75  
 pasvorm, slechte ~ 92  
 pateel 44  
 PATRONEN, SOORTEN ~ OF DESSINS 19  
 patronenrad 31  
 PATROON 123  
 patroon 18, 54, 123  
 patroon, de ~ derop leggen 56  
 patroon, de ~ opmaken 54  
 PATROON, DESSIN 18  
 patroon, het ~ snijden 56  
 patroon in stukken verdelen 56  
 patroon maken 54  
 patroon, met de scheer op ~ snijden 56  
 patroon nasnijden 56  
 patroon, op ~ snijden 56  
 patroon op stof leggen 54  
 patroon opleggen 54, 56  
 patroon opspangen 54  
 patroon opstellen 54  
 patroon opzetten 54  
 patroon, snijden volgens ~ 56  
 PATROON, VAN EEN BE-PAALD ~ VOORZIEN 20  
 patroonraadje 31  
 patroonrolletje 31

II.7

- PATROONTEKENEN 54  
 patroontekenen 54  
 patroontje 18  
 PEAU DE PÊCHE 13  
 peau de pêche 13  
 PÊCHE, PEAU DE ~ 13  
 pêche, peau de ~ 13  
 pechstuk 47  
 pedaal 98  
 pedaal, naaimachine met ~ 39  
 peeltje, op een ~ zetten 90  
 peigné 10  
 pepel 65  
 pepeltje 65  
 peper en zout 123  
 perfect, niet ~ naaien 75  
 PERKAL 13  
 perkal 13  
 pers 40  
 PERSBOK 40  
 persbok 40, 41  
 persbokje 41  
 persborstel 45  
 persdoek 45  
 PERSEN 77  
 persen 77, 79  
 persen, de borst ~ 79  
 persen, de naden ~ 77  
 persen, droog ~ 77  
 persen, in vorm ~ 78  
 persen, kringeltjes deruit ~ 77  
 persen, nog eens ~ 78  
 persgaren 26  
 persglans 78  
 PERSIJZER 41  
 persijzer 41  
 PERSKACHEL 43  
 perskachel 43  
 PERSKOM 43  
 perskom 43  
 PERSKUSSEN 44  
 perskussen 44  
 perskwest 45  
 perslap 45  
 perslap, natte ~ 45  
 PERSLAP, STRIJKLAP 45  
 perslat 41  
 perslinnen 45  
 perslommel 45  
 persplank 40, 41  
 persplank met strijkdeken 40  
 PERSPLANK, STRIJKPLANK 40  
 perspot 44  
 perspotje 44  
 PERSSPONS 45  
 persstoof 43  
 perstafel 40  
 PERSTAFEL, STRIJKTAFEL 40  
 persvod 45  
 PERSWANT 44  
 perswater, tob ~ 44  
 perszeep, met ~ insmeren 77  
 petemoei 45  
 peuteren 93  
 pfusch split 85  
 pied-de-poule 20  
 piekeren 66  
 piet, in een ~ verwerken 88  
 pijl 65  
 pijp 28, 99, 101, 119  
 pijpenplankje 41  
 PIJPENSPOEL 119  
 pijpsteel overmaken 65  
 PIJPESTEEL STIKKEN 64  
 pijpsteel stikken 65  
 PIJPESTEELTJE 65  
 pijpsteeltje 65  
 pijpje 25, 28, 119  
 pijpje garen 28  
 pijpje zijde 28  
 pijpsteel 65  
 pijpzij 27  
 pik 38  
 PIKEREN 65  
 pikeren 61, 66, 79  
 pikeren, lijnen ~ 79  
 pikeren, troggelen en dan ~ 79  
 piketteermachine 39  
 piksteek 64  
 PILO 13  
 pilo 13  
 pin 38, 98, 101  
 pin voor de kruising 114  
 pince 57, 58  
 pince-tje 57  
 pinlok 98  
 pinnen 101  
 pinnetje 38  
 pinsel 45  
 PIQUÉ 13  
 piqué 13  
 pistolet 31  
 pits 29, 57  
 pitsen, knoopsgat ~ 90  
 pitsen, tang voor koter te ~ 46  
 pitser 29  
 pitsertje 29  
 pitsje 57  
 pitsknoopje 29  
 pitskram 29  
 pitstang 46  
 pitster 29  
 plaat lood 46  
 plaatijzer 43  
 plaatje met gleufje 118  
 plaats, afgesleten ~ 95  
 plaats, kale ~ 95  
 PLAATS VOOR GEREED-  
 SCHAP 125  
 PLAK 79  
 plak 104  
 plak, blinkende ~ 95  
 plakken 77  
 plank 41  
 plank, met ijzer en ~ langs de  
 deur gaan 5  
 PLANK VAN HET HAKEN-  
 BORD 136  
 plankje 40  
 PLASTRON 79  
 plastron 79  
 plastron, de ~ derop naaien 79  
 plastron, de ~ vastlappen 79  
 plastron, de ~ vaststeken 79  
 plastron opsnijden 79  
 plat 122  
 plat naaien 60  
 plat, niet ~ 92  
 plat, niet ~ liggen 92  
 plat stuk 83  
 PLAT, TE ~ BOMEN 116  
 PLATBINDING 123  
 platbinding 123  
 PLATDRAAD 121  
 platleggen 77  
 platmaken 77  
 platpersen 77  
 PLATROEDE 119  
 platstrijken 77  
 PLATSTUK 87  
 platstuk 87  
 platte knooploktang 47  
 platte kraag 83  
 platte roede 119  
 platte tes 92  
 plek, afgesleten ~ 95  
 plek, dunne ~ 95  
 plek, kale ~ 95  
 PLEK, LOSSE ~ 122  
 plek, versleten ~ 95  
 plieken, fijne ~ 74  
 PLISSÉ 74  
 plissé 74  
 PLISSEREN 74  
 plisseren 74  
 ploeglijn 139  
 PLOOI 73  
 plooi 73, 82, 86, 92  
 plooi in de rug 86  
 plooi in de rugnaad 86  
 plooi, scheve ~ 93  
 plooi, schuinse ~ 92  
 PLOOI, VALSE ~ 93  
 plooi, valse ~ 92, 93, 94  
 PLOOIEN 72  
 plooiën 72, 73, 142  
 plooiën, in ~ leggen 72  
 plooiën inrijgen 74

- plooiën, kleine ~ maken 74  
 plooiën, koperen ~ 143  
 plooiën leggen 72  
 PLOOIEN MAKEN 142  
 plooiën maken 72  
 plooiën rijgen 73  
 plooiën troggelen 74  
 PLOOIEN VAN DE VOOR-  
 STROOK 143  
 plooiën zetten 74  
 plooiëkant 143  
 PLOOIRAAM 143  
 PLOOIRAAMLINTEN 144  
 PLOOIRAAMSTAAFJES 144  
 PLOOITANG 143  
 plooië, vals ~ 85  
 plooiëtes 74  
 plooiëtes, fijne ~ 74  
 plooiëtes leggen 74  
 plooiëtes maken 74  
 plooiëtes trekken 74  
 plooiëtestang 143  
 PLUCHE 13  
 pluche 13  
 pluïs 95  
 pluïë 95  
 pluïëtes uithalen 62  
 pluïë 45  
 PLUIZEN 123  
 pluïzen 59, 96, 123  
 pluk 21  
 pochel, een ~ in een jas werken  
 88  
 POCKETING 14  
 pocketing 14, 21  
 poelietje 101  
 pof maken 74  
 poffen 74  
 POFMOUW 84  
 pofmouw 84  
 pofmouwte 84  
 pofzak 92  
 poinçon 38  
 point-clair 18  
 POKKEL 122  
 pokkel 122  
 pokkel, een ~ derin werken 88  
 pokkel, een ~ in de jas werken  
 88  
 pokkel, een ~ in een rug maken  
 88  
 pokkel, een ~ inwerken 88  
 pokkelen 88  
 polsbandje 86  
 pom 45  
 POMP 91  
 pomp 91  
 pompadour 20  
 pompen 91  
 POMPEN, VERMAKEN 91  
 pomper 7  
 pompeur 7  
 POMPIER 7  
 pompier 7  
 pompist 7  
 pompje, met een ~ aannaaien  
 90  
 pompmaker 7  
 pompon 45  
 pompwerk 91  
 pop 25, 39, 131  
 pop vlas 127  
 POPELINE 14  
 popeline 14  
 poppensnijder 3  
 postlap 45  
 poten 97, 99  
 potstoof 43  
 prengel 20, 22, 46  
 pres 40  
 PRIEM 38  
 priem 38, 112  
 priempje 38  
 proberen 77  
 prosdam 61  
 prossen 75  
 prul 47  
 prullenaaiëter 61  
 prulletjes maken 5  
 prullewerk 5  
 prutsen 75  
 punt 34, 83  
 punt van de kol 83  
 PUNT VAN DE NAALD 34  
 puntnaad 57  
 puntrevers 83  
 putten 65
- Q**
- queue 78
- R**
- raadje 31  
 raadje 101  
 raak, maar ~ spinnen 102  
 raampje 143  
 rad 99  
 rad, groot ~ 130  
 radbrug 99  
 radeerraadje 31  
 radeerwiel 31  
 radeerwielte 31  
 raderen, ding voor uit te ~ 31  
 radertje 31  
 radje 31  
 radnaaf 99  
 radspeken 99  
 RAFEL 95  
 rafel 95  
 RAFELEN 95  
 rafelen 95  
 ragebol 98, 99  
 RAGLANMOUW 84  
 raglanmouw 84  
 ramp 47  
 rand 86  
 randereren 66  
 rap 129  
 ratel 129  
 RATINÉ 14  
 ratiné 14  
 rauw garen spinnen 102  
 rauwe draad 102  
 rauwe naaiëter 61, 75  
 rauwe pas 76  
 recht 18  
 recht, rug ~ maken 91  
 rechtaf, slip ~ 87  
 rechtdoor, slip ~ 87  
 rechte draad 18  
 rechte rug 86  
 rechtmaken 78  
 rechttoe, niet ~ 92  
 reek 101  
 reemselen 96  
 reep 139  
 reet 95  
 refel 82, 95  
 refelen 96  
 reffelen 96  
 regelaar 99, 101  
 REGULATEUR 121  
 regulateur 121  
 reissverschluss 29  
 rek 22  
 rekbandje 21  
 rekje 22  
 rekken 78  
 rekker 22  
 rekking 92  
 reklint 21  
 repareren 91, 94  
 reservevoering 86  
 REST VAN HENNEPVEZELS  
 131  
 retouche 91  
 retoucheren 91  
 retoucheur 7  
 rettel 95  
 REVERS 83  
 revers 83  
 reversbreuk 83  
 revershaak 83  
 reverskraag 84  
 reverslat 31  
 revettang 46  
 RIBFLUWEEL, (KOORD-)  
 MANCHESTER 14

## II.7

- ribsstof 14  
 ribvelours 14  
 ribzijde 14  
 riefstaafje 110  
 riem 98  
 riemen 108  
 riempje 98  
 riempjeren 87  
 riempjes 87  
 riester 43  
 riestertje 43  
 RIET VAN NEGEN 118  
 RIET VAN ZES 118  
 RIET VAN ZES EN EEN HAL-  
 VE 118  
 RIET VAN ZEVEN 118  
 RIET VAN ZEVEN EN EEN  
 HALVE 118  
 RIETGROEF 111  
 rietjes 144  
 rietjesplooien 143  
 RIETKAM 110  
 RIETKAM, INRIJGEN VAN  
 WEEF- OF ~ 118  
 RIETMES 118  
 rietmes 118  
 RIETSTAAF 110  
 riffelen 96  
 rijen 62  
 rijfeldraad 95  
 rijgaren 26  
 rijgaren, katoenen ~ 26  
 RIJGDRAAD 25  
 rijgdraad uittrekken 62  
 RIJGEN 62  
 rijgen 59, 62  
 rijgen, plooien ~ 73  
 RIJGGAREN 26  
 rijggaren 26  
 rijggaren uithalen 62  
 RIJGNAALD 34  
 rijgnaald 34  
 rijgnaalde 34  
 rijgpinnetje 38  
 RIJGSTEEK 63  
 rijgsteeek 63  
 rijgsteken 62  
 rijgstreek 63  
 rijkatoen 26  
 rijnaad 63  
 rijnaald 34  
 rijnaalde 35  
 rijsteeek 63  
 rijvaam 25, 63  
 rijvaam uitdoen 62  
 rimmen 73  
 rimmer 35  
 rimpel 93  
 rimpelen 73, 92  
 RIMPELEN, FRONSEN 73  
 rimpelen, schoon ~ 74  
 rimpelmouw 91  
 rimpeltjes maken 73  
 rimpsele 73  
 rimseltje 85  
 ring 38  
 ring, langwerpige ~ 90  
 ring van de nak 56  
 ringetje 20  
 rip, zijden ~ 14  
 ripjeszijde 14  
 RIPS 14  
 rips 14  
 RIPSZIJDE 14  
 ripszijde 14  
 ripzijde 14  
 rits 29, 95  
 RITSSLUITING 29  
 ritssluiting 29  
 robbelen 92  
 roede 115, 118  
 ROEDE, EEN ~ INSLAAN  
 118  
 roede, platte ~ 119  
 roeden, ronde ~ 117  
 roffelen 93  
 rok 88  
 rok, onderste van de ~ 88  
 rokkeband 21  
 rokliint 21  
 ROKSPLIT 87  
 rol 28, 101, 108  
 roller 31  
 rolletje 28, 31, 101  
 rolletje garen 28  
 rolletjes 112  
 rolmeter 31  
 ROMP VAN DE SIERKRANS  
 142  
 ROMP, VLEUGELS AAN DE  
 ~ 142  
 rompjesmaker 6  
 ronde roeden 117  
 onder 90  
 ronding 90  
 rondje 20, 90  
 rondmaken 69  
 rondom, paardshaar ~ voortdoen  
 80  
 ronselen 73  
 rooster 43  
 roostertje 43  
 roulette 31  
 rouw 5  
 rouw- en trouwkleding 5  
 rouw maken 6  
 rouwkleder 5  
 rouwkleder, bruids- en ~ maken  
 6  
 ROUWMUTS 140  
 rouwmuts 140  
 rouwtoer 140  
 rouwwerk 5  
 royaal 91  
 royaal, te ~ 91  
 RUCHE 74  
 ruche 74  
 RUCHES 143  
 ruches 143  
 rucheskant 143  
 RUCHESKANT AAN DE  
 SIERKRANS 143  
 ruchetje 74  
 rufelen 96  
 ruffelen 96  
 ruffelpriem 38  
 rug 49  
 rug ane naad 86  
 rug, band in gen ~ 87  
 rug, de ~ inhogen 122  
 rug, een pokkel in een ~ maken  
 88  
 rug, ganse ~ 86  
 rug, gladde ~ 86  
 rug, het model van de ~ in de  
 jas brengen 88  
 rug, hoogte van de ~ 49  
 rug inpersen 88  
 rug, losse ~ 86  
 rug met drie naden 87  
 rug, naadloze ~ 86  
 RUG, NAADLOZE  
 (MIDDEN)~ 86  
 rug, plooi in de ~ 86  
 rug recht maken 91  
 rug, rechte ~ 86  
 rug, toeë ~ 86  
 rug van één stuk 86  
 rug zonder naad 86  
 RUGBAND 87  
 rugband 87  
 rugbandje 87  
 rugceintuur 87  
 ruggeband 87  
 RUGGEN 122  
 ruggen 122  
 ruggespleet 87  
 RUGHOOGTE 49  
 rughoogte 49  
 rugnaad, plooi in de ~ 86  
 rugpand zonder naad 86  
 rugplooi 86  
 rugrondte inwerken 88  
 rugslip 87  
 RUGSPLIT 87  
 rugsplit 87  
 rugstuk 87  
 RUGSUÇON 58  
 rugsuçon 58  
 RUGVOERINGPLOOI 86

- rugvuller 79  
 ruij 139  
**RUIG, GEZEGD VAN TOUW**  
 139  
 ruim 91  
 ruim, te ~ 91  
 ruimen 73  
 ruimte 47, 92  
 ruimteplooi 86  
 ruit 19  
 ruitenstof 19  
 ruitje 19  
 runselen, tes met ~ 92  
 rupsje 90  
 ruwe pas 76
- S**
- SAAI** 14  
 saai 14  
 sameet 9  
**SATIJN** 14  
 satijn 14  
**SATINET** 14  
 satinet 14  
 schaa, arm ~ 3  
**SCHAAR** 32  
 schaar 82  
 schaar, gewone ~ 33  
 schaad 82, 108  
 schachten 108  
 schachtlatten 108  
 scheef 92  
 scheef genaaid 92  
 scheef liggen 92  
 scheer 32  
 scheer, gewone ~ 33  
 scheer, grote ~ 33  
 scheer, kleine ~ 33  
 scheer, met de ~ op patroon  
 snijden 56  
 scheer, snijden met de grote ~  
 56  
 scheerbank 114  
 scheergaren 114  
**SCHEERKLOSSEN** 114  
**SCHEERRAAM** 114  
 scheerraam 114  
**SCHEERRAAM, DE KET-**  
**TING VAN HET ~ HALEN**  
 114  
**SCHEERREK** 114  
 scheersgetuig 30  
 scheertje 33  
 scheertje, klein ~ 33  
 scheerwol 12  
 schei 99  
 scheiden 118  
**SCHEIEN** 107  
 scheien 108
- scheidjes 108  
 schele zoom 92  
 schellen 127  
 schemels 109  
**SCHEMELSKUIL** 109  
 schemelskuil 109  
 schemer 8  
**SCHEREN** 113, 123, 132  
 scheren 113, 123  
 scheren, de ket ~ 113  
 scheren, de kruising derin ~  
 114  
 scheren, fil-floche ~ 61  
 schering 113  
**SCHEUR** 95  
 scheur 95  
 scheutje 121  
 scheve 92  
 scheve lat 31  
 scheve plooi 93  
 scheve zoom 92  
**SCHÉVEN** 127  
 schéven 127, 129  
 schieten 121  
 schietspoel 112  
 schietspoel 112  
 schiften 96  
 schijf 101  
 schijf krijgt 32  
 schijfje 112  
 schijn, vale ~ 78  
 schijn, valse ~ 78  
 schijns 8  
 schijven 116  
 schilfertje 29  
 schippersspoel 97  
 schlitz 85, 87  
 schlitz, valse ~ 85  
 schnittmuster 54  
 schoenmakerstang 46  
 schoentje 112  
 scholk 104  
 scholkenbont 17  
 scholkenstof 17  
 schoon mikken 76  
 schoon passen 76  
 schoon rimpelen 74  
 schoor 18  
 schoor af 18  
 schoor, met de ~ 18  
 schoor, tegen de ~ 18  
**SCHOOT** 88  
 schoot 88  
 schootje 88  
 schootstuk 88  
 schop 125  
**SCHORTENBONT** 16  
 schortenbont 17  
 schortselenstof 17  
**SCHOT** 121
- schot 30, 119, 121  
 schot, de ~ meten 121  
**SCHOTEN TELLEN** 121  
 schouderbankje 40  
 schouderblok 41  
 schouderbokje 40  
 schouderen, breedte in gen ~  
 50  
 schouderrepauletten 81  
 schouderkapjes 81  
 schouderkappen 81  
**SCHOUDEKUSSEN** 44  
 schouderkussen 44  
 schouderkussens 80  
 schouderkussentje 44  
 schouderkussentjes 80  
**SCHOUDERNAAD** 87  
 schoudernaad 88  
 schouderpas 87  
 schouderplaat 79  
 schouderplank 40  
 schouderplankje 40  
 schouderkussen 44  
 schoudernaad 88  
**SCHOUDESTUK** 87  
 schouderstuk 87  
 schouderstukje 87  
 schoudersvulling 80  
 schoudertjes 80  
**SCHOUDETVULLING** 80  
 schoudevulling 80  
 schoudevulsel 79, 80  
 schouderwatten 80  
 schrank 30  
 schrank, op het ~ zitten 60  
 schrede 54  
 schredelengte 54  
 schreuder 3  
 schreuder, bij de ~ 5  
 schreudersstiel 4  
 schreuderstafel 30  
 schreuderszit 60  
**SCHROBMACHINE** 104  
 schroef 99  
 schroeien 137  
 schuif 30  
 schuins 18  
 schuins liggen 92  
 schuins spoelen 114  
 schuins trekken 82  
 schuinse kant 115  
 schuinse plooi 92  
 schuitje 112  
 schurgkar 136  
**SERGE** 14  
 serge 14  
 sergette 14  
**SHANTOENG** 14  
 shantoeng 14  
 shet 15

## II.7

- SHETLAND 15  
 sierbandje 22  
 SIERBLOEMEN 141  
 SIERKRANS, NETJE VAN DE ~ 141  
 SIERKRANS, ROMP VAN DE ~ 142  
 SIERKRANS, RUCHEKANT AAN DE ~ 143  
 sierlint 22  
 siernaad 65  
 siernaad, doorgenaaide ~ 65  
 sieropnaadsel 75  
 sierrand 22  
 sierrandje 22  
 siersel 22  
 siersteek 65  
 SIERSTEENTJES 141  
 sierstiksel 65  
 singer 38  
 sint-étienne 140  
 sjabloon 54  
 sjabloon tekenen 54  
 slaan, steek ~ 61  
 SLAG 131  
 slager 98  
 SLAP, TE ~ BOMEN 116  
 slap, te ~ bomen 116  
 slecht afwerken 75  
 slecht gemaakt 92  
 slecht gemaakte maal 92  
 slecht naaien 75  
 SLECHT, SLORDIG, ~ NAAIWERK 75  
 slechte pasvorm 92  
 slechte vaam 117  
 slechte waar 47  
 sleet 95  
 slietspang 37  
 slijt 95  
 slijtage 95  
 slijtplaats 95  
 slijtplak 95  
 SLIJTPLEK 95  
 slijtplek 95  
 SLIJTSEL 95  
 slijtsel 95  
 slingeren, van onder ~ 92  
 SLIP 88  
 slip 87, 88  
 slip die overligt 87  
 slip, gewone ~ 87  
 slip, haakse ~ 87  
 slip met een arrête 87  
 slip, overslaande ~ 87  
 slip rechtaf 87  
 slip rechtdoor 87  
 slipgeer 85  
 slipgeertje 85  
 slipje 85
- slipje, faux ~ 85  
 slipje, open ~ 85  
 slipje, toe ~ 85  
 slipje, vals ~ 85  
 slipplooi 86  
 sliesteren 78  
 slobberen 91, 92  
 slonzig naaien 75  
 slopen 108  
 slordig naaien 75  
 SLORDIG, SLECHT NAAIWERK 75  
 SLORDIG SPINNEN 131  
 SLORDIG, VERKEERD NAAIEN 75  
 SLORDIGE, LUIE OF ~ NAAISTER OF KLEERMAKER 61  
 SLORDIGE NAAISTER 75  
 slordige naaister 61  
 sluikwever 103  
 sluitschuif 101  
 sluitspang 37  
 sluitspeld 37  
 sluitspelde 37  
 SMAADNAMEN, KLEERMAKER (~, BIJNAMEN) 3  
 smal beleg 81  
 smal stikken 64  
 smal, te ~ 91  
 smaller maken 94  
 smaller stikken 94  
 smals stikken 64  
 smeerlap 45  
 smeren, zeep aan ~ 77  
 SMET 116  
 smet 117  
 SMETTEN 117  
 smetten 78, 117  
 smok 45  
 smok maken 74  
 SMOKKEN 74  
 smokken 74  
 smokkom 44  
 smout 119  
 SNAAR 98  
 snaar 98  
 SNAARRAD 130  
 snaarspanner 99  
 snal 29  
 snallen 87  
 snarepoelie 101  
 snats 95  
 snelderslade 110  
 snelderspoel 112  
 snelderspoel, weven met de ~ 112  
 sneljager 112  
 sneljager, weven met de ~ 112  
 sneljagerspoel 112
- SNELLADE 110  
 SNELSPOEL 112  
 SNELSPOEL, MET DE ~ WEVEN 112  
 snijden 56, 78, 90  
 snijden, binnenvulling ~ 78  
 snijden, binnenwerk ~ 78  
 snijden, de jas naar een bult ~ 88  
 snijden, een bult in de jas ~ 88  
 snijden, gelfs ~ 82  
 snijden, het lijnen ~ 78  
 snijden, het patroon ~ 56  
 snijden, in stukken ~ 56  
 SNIJDEN, KNIPPEN, ~ 56  
 snijden, linnens ~ 78  
 snijden met de grote scheer 56  
 snijden, met de scheer op patroon ~ 56  
 snijden, op maat ~ 56  
 snijden, op patroon ~ 56  
 snijden, paardshaar ~ 78  
 snijden, stijve doek ~ 78  
 snijden van het binnenste 78  
 snijden, verkeerd ~ 75  
 snijden, voerdoek ~ 78  
 snijden, voering ~ 78  
 snijden volgens patroon 56  
 snijder 3, 6  
 snijder, luie ~ 61  
 snijder, vuile ~ 3, 61  
 snijderbedrijf 5  
 snijderderij 5  
 snijderen 4  
 snijderhuis 5  
 snijderij 4, 5  
 snijdersatelier 5  
 snijdersbedrijf 4  
 snijdersborstel 45  
 snijdersdis 30  
 snijderse 3  
 snijdershaak 31  
 snijderskrijt 32  
 snijdersmaat 31  
 snijdersscheer 33  
 snijdersscheer, grote ~ 33  
 snijdersstiel 4  
 snijderstafel 30  
 snijdersvak 4  
 snijderszit 60  
 snijderzit 60  
 snijscheer 33  
 snijtafel 30  
 SNIT 56  
 snoer 98  
 snoerenlinten 144  
 snoertje 84  
 SOORTEN PATRONEN OF DESSINS 19  
 sopper 45

- sous-patte 85  
**SOUSBRAS** 85  
 sousbras 85  
 soutache 22  
 spaarzijde 27  
 spak, te ~ 92  
 spaken 99  
**SPAKEN VAN HET DRIJF-  
 WIEL** 99  
 spander, stutpijp en ~ 112  
 spanen 99  
 spang 35, 36, 37  
 spang, met een ~ vaststeken 61  
 spangelen 61  
 spangelkussen 37  
 spangen 61  
 spangen, met ~ omsteken 69  
 spangenbuisje 37  
 spangendoos 37  
 spangendoosje 37  
 spangenkoker 37  
 spangenkokertje 37  
 spangenkussen 37  
 spangenkussentje 37  
 spangetje 36  
 spangkussen 37  
 spankluppel 108  
 spanknop 99  
 spanmouw 92  
 spannen 92  
 spanner 99  
 spannetig 92  
 spanpinnetje, spanstek op het ~ 108  
**SPANPLANK** 107  
 spanschroef 99  
 spanstek op het spanpinnetje 108  
 speelman 98  
 speken 99  
 spekglanz 78  
**SPELD** 35  
 speld 35  
 spelde 35  
 speldekussen 36  
**SPELDEN** 61  
 spelden 61  
 speldenkoker 37  
**SPELDENKUSSEN** 36  
 speldenkussen 36  
 speldenkussentje 36  
 speldenring 38  
 spengel 36  
 spengelenkussen 37  
 spengelkussen 37  
**SPIE** 88  
 spie 18, 85, 130  
 spie dertussen zetten 82  
**SPIE (VOOR HET HOOFD)** 130  
 spie/spij 82, 88  
 spieën 82  
**SPIEGEL** 83  
 spiegel 40, 83  
 spiegel, grote ~ 40  
 spiegel voor de klanten 40  
 spiegelknoopje 91  
 spiesuçon 88  
 spietje 85, 88  
 spij, kussen met ~ 77  
 spij, op een ~ laten uitlopen 82  
 spij, spie/~ 82  
 spij, spie/~ 88  
 spijen, op het ijzer ~ 77  
 spijlen 99  
 spikkeltje 20  
**SPIL** 101, 120  
 spil 99, 101, 112, 120  
 spil voor de vlaskop 98  
 spilstekken 99  
 spin 65, 104  
 spindel 99  
**SPINDRAAD, LUS AAN DE** ~ 131  
**SPINGAREN, SPLIJTEN VAN HET** ~ 131  
**SPINGAREN, VASTZETTEN VAN HET** ~ 131  
**SPINGAREN, VERDIKKING IN HET** ~ 131  
**SPINHASPEL** 129  
**SPINHASPELBOK** 129  
 spinhuis 104  
 spinkamer 103  
**SPINKLOS** 130  
**SPINMATERIAAL, AAN-  
 VOEREN (VAN ~)** 131  
**SPINMATERIAAL, BUSSEL** ~ 131  
**SPINMATERIAAL, VAST-  
 PAKKEN (VAN EEN BUSSEL ~)** 131  
**SPINNEN** 101, 131  
 spinnen 101, 131  
 spinnen, dik ~ 102  
 spinnen, doekwerk van vlas ~ 102  
 spinnen, dun ~ 102  
**SPINNEN, FIJN** ~ 102  
 spinnen, fijn ~ 102  
 spinnen, fijn doek ~ 102  
 spinnen, garen ~ met knod-  
 deltjes in 102  
**SPINNEN, GROF** ~ 102  
 spinnen, grof ~ 102  
 spinnen, grof doek ~ 102  
 spinnen, grof garen ~ 102  
 spinnen, maar raak ~ 102  
 spinnen met knobbelen 102  
 spinnen, ongelijk ~ 102  
**SPINNEN, ONREGELMATIG** ~ 102  
 spinnen, rauw garen ~ 102  
**SPINNEN, SLORDIG** ~ 131  
 spinnen, vlassegaren ~ 102  
**SPINNER** 124  
 spinner 124  
 spinnerad 97, 99  
 spinnestoel 97  
 spinnetje 65, 104  
**SPINNETJE, DRIEHOEKIGE** **TRENS** 65  
**SPINNETJE MAKEN** 65  
**SPINNEWIEL** 96  
 spinnewiel 96  
 spinraadge 97  
 spinrad 96  
**SPINROKKEN** 98  
**SPINROKKENGAT** 98  
 spinspoel 97  
 spinstoel 97  
 spinwiel 96  
**SPIRITUSIJZER** 43  
 spiritusijzer 43  
 spits 34, 83, 85, 112  
 spitsje 85  
 spleet 85, 87  
 spleet, haakse ~ 87  
 spleetje 85  
**SPLIJTEN VAN HET SPIN-  
 GAREN** 131  
 splik 85  
 splik, valse ~ 85  
 splikje, vals ~ 85  
 splikjes 56  
 split 85, 87  
 split, faux ~ 85  
 split, haakse ~ 87  
 split met haak 87  
 split, open ~ 85  
 split, pfusch ~ 85  
 split, valse ~ 85  
 splitje 85, 87  
 splitje, haaks ~ 87  
**SPLITJE, VALS** ~ 85  
 splitje, vals ~ 85  
**SPLITSEN** 138  
**SPLITSHOORN** 138  
 splitsje 85  
 splitsje, open ~ 85  
 splitsje, toe ~ 85  
 spoel 28, 97, 98, 99, 101, 103,  
 112  
 spoel, kop van de ~ 112  
 spoel voor de inslag te spoelen 119  
**SPOELBEK** 112  
 spoelbeen 97  
 spoelelok 121  
**SPOELEN** 114

## II.7

- spoelen 102, 114  
 spoelen, schuins ~ 114  
 spoelen, spoel voor de inslag te ~ 119  
 SPOELER 114  
 spoeler 114  
 spoelerad 99  
 spoelers 114  
 spoelnaar 98  
 spoelrede 98  
 SPOELGAATJES 112  
 spoelhouwers 99  
 spoelhuis 104  
 spoeljong 114  
 spoelkamer 103  
 spoelkoning 99  
 SPOELPIJP 119  
 SPOELPIJPEN, OPSTEKEN VAN ~ 112  
 spoelpinnen 99  
 spoelraadje 119  
 spoelrad 99  
 SPOELRIEM 112  
 SPOELROLLEN 112  
 spoelschop 114  
 SPOELSTER 114  
 spoeltje 28, 97, 101  
 spoeltrap 98  
 spoelwiel 101  
 sponden 99  
 spons 45  
 sponsje 45  
 sponsje, met ~ inzepen 77  
 sprengelen 77  
 SPRINGHOUTEN 108  
 springstreek 75  
 SPRONG 47  
 sprong 47, 118  
 SPRONG, DE ~ OPENTRE-  
 DEN 120  
 SPRONG (VAN DE KET-  
 TING) 118  
 SPRONG WISSELEN 120  
 staafjes 144  
 staak 129  
 STAAK VAN HET TOUW-  
 SLAGERSWIEL 130  
 staal 20  
 STAAL, MONSTER 20  
 staaltje 20  
 staan, te klein ~ 92  
 STAANDE KRAAG 83  
 staande kraag 83  
 STAANDER 83  
 staander 43, 83, 98  
 staanders 99  
 staansel 83  
 staart 99  
 staart, op een ~ zetten 90  
 staartje 91  
 staartje, met een ~ 90  
 staartje, op een ~ 90  
 staartje, op ~ zetten 90  
 staartjes 87  
 stang 98  
 steek 64  
 STEEK, BLINDE ~ 72  
 steek, blinde ~ 72  
 steek, een ~ wijder zetten 121  
 steek, geluste ~ 75  
 steek, gesprongen ~ 75  
 steek inslaan 61  
 steek, losse ~ 75  
 steek, met de blinde ~ lappen 72  
 STEEK, MISLUKTE ~ 75  
 steek, opgelegde ~ 65  
 steek, overgeslagen ~ 75  
 STEEK, OVERHANDSE ~ 70  
 steek, overhandse ~ 70  
 steek slaan 61  
 steek, te losse ~ 75  
 steek uitdoen 62  
 steek uithalen 62  
 steek uittrekken 62  
 steek zetten 61  
 steekje doen 64  
 steel, op een ~ zetten 90  
 steeltje 91  
 steeltje, een ~ aan de knoop maken 90  
 steeltje, op ~ 90  
 STEELTJE, OP EEN ~ ZET-  
 TEN 90  
 steeltje, op een ~ zetten 90  
 stek 98, 130  
 stek met een zak 119  
 stek voor de bobijnen in te zet-  
 ten 99  
 steken 56, 59, 61, 118  
 steken, binnenwerk ~ 79  
 steken, blind ~ 72, 79  
 steken, door de naald ~ 59  
 steken, door de oog van de/een  
 naalde ~ 59  
 steken, door het gaatje van de  
 naald ~ 59  
 steken, door het lokje ~ 59  
 steken, door het oog van de/een  
 naald ~ 59  
 steken, door het oog van de/een  
 naald(e) ~ 59  
 steken door het oog van een  
 naald(e) 59  
 steken, in de naald(e) ~ 59  
 steken, in mekanderen ~ 138  
 steken, in oog van de naald ~  
 59  
 steken inslaan 61  
 steken, met strobbel ~ 79  
 steken, paardshaar ~ 79  
 steken uittrekken 62  
 stekje 112  
 stekje, op een ~ zetten 90  
 stekken, twee ~ 99  
 stelen van het vleugelhuis 99  
 STELKNOP 99  
 stellage 105  
 STELLEN, GETOUW ~ 104  
 stelschroef 99  
 sterk 119  
 STERKBAK 119  
 STERKBORSTEL 119  
 sterkborstel 119  
 STERKEN 118  
 sterken 118  
 sterkersgaren 26  
 STERKPAP 119  
 sterkpap 119  
 sterksel 119  
 sterktoebje 119  
 steunen 99  
 stiel leren 7  
 stift, op een ~ zetten 90  
 stijf 142  
 stijf lijnen 20  
 stijfdoek 20, 81  
 stijfdoek bruingrijs 20  
 stijflijnen 81  
 STIJFSEL 142  
 stijfsel 142  
 STIJFSELEN 142  
 stijpen 92  
 stijppje, met een ~ naaien 90  
 stijve doek snijden 78  
 stijve stof 20  
 stijven 142  
 STIKGAREN 26  
 stikgaren 26, 27  
 STIKKEN 64  
 stikken 64  
 stikken, blind ~ 72  
 stikken, boord ~ 64  
 STIKKEN, BREED ~ 64  
 stikken, breed ~ 64  
 stikken, dobbel ~ 64  
 stikken, dubbel ~ 66  
 stikken, een voetje breed ~ 64  
 stikken, kant ~ 64  
 stikken, kantje ~ 64  
 stikken, kantjes ~ 64  
 STIKKEN, KORT ~ 64  
 stikken, langs het kantje ~ 64  
 stikken, op de kant ~ 64  
 stikken, op en af ~ 66  
 stikken, op het kantje ~ 64  
 STIKKEN, PIJPESTEEL ~ 64  
 stikken, pijpsteel ~ 65  
 stikken, smal ~ 64  
 stikken, smaller ~ 94



- stikken, smals ~ 64  
 stikkentrekker 38  
 stikker 3  
 STIKMACHINE 39  
 stikmachine 39  
 stikmachine voor (met de voeten) te treden 39  
 STIKSTEEK 64  
 stiksteek 64  
 stiksteek, de ~ doen 64  
 stiksteek, de ~ pakken 64  
 stiksteek, met ~ naaien 64  
 stikstreek 64  
 stikzij(de) 27  
 STIKZIJDEN 27  
 stippellijnen 61  
 STOF 15  
 stof 15, 18  
 stof, baaien ~ 7  
 stof, engelse ~ 12  
 stof, fijne wollen ~ 12  
 stof, gechangeerde ~ 8  
 stof, gekeperd ~ 9, 14  
 stof, gemoltonneerde ~ 12  
 STOF, KAMGAREN ~ 10  
 stof, kamgaren ~ 10  
 STOF, KOPER- OF IJZER-DRADEN IN ~ GEVAT 140  
 stof krimpen 77  
 STOF, LAP ~ 20  
 stof, lap ~ 20  
 stof, lijnen ~ 12  
 stof, meer ~ toegeven en dreseren 88  
 stof met kalender 20  
 stof natmaken 77  
 stof omslagen 68  
 stof, patroon op ~ leggen 54  
 stof, stijve ~ 20  
 stof, stuk ~ 20  
 stof, stuk ~ naar de vaantjes helpen 56  
 stof, velouren ~ 14  
 stof, versleten ~ 95  
 stof, weerschijnende ~ 8  
 stof, wollen ~ 16  
 stof, zijden ~ 16  
 STOFFEERDER 104  
 stoffeerder 104  
 stofje 15  
 stofkrijt 32  
 stofrichting 18  
 stofwals 108  
 stok 99  
 STOLPEN 65  
 stolpen 65  
 STOMEN 144  
 stomen 77, 144  
 stoof 43  
 stoofijzer 43  
 stoofje 43  
 stoom 20  
 stoomijzer 43  
 stoompers 43  
 stoompersijzer 43  
 STOOMSTRIJKIJZER 43  
 stoomstrijkijzer 43  
 stoop 99  
 STOOTBAND 21  
 stootband 21  
 stootkant 21  
 stootlint 21  
 stop 131  
 stopje, op een ~ zetten 90  
 STOPNAALD 35  
 stopnaald 35  
 stopnaalde 34, 35  
 stoppelen 2  
 STOPPEN 72, 123  
 stoppen 72, 123  
 stovenijzer 43  
 straal 92  
 strak, te ~ 91  
 STRAKKE, TE ~ MOUW 92  
 strakke, te ~ mouw 92  
 STRALING 92  
 straling 92  
 strang 24, 92, 114  
 strang, te ~ 92  
 streen 24, 114  
 streenhout 103  
 streentje 24  
 streep 19  
 streepje 19  
 streneklos 102  
 strenen 103  
 STRENG 24, 114, 138  
 streng 24, 138  
 streng, te ~ 92  
 STRENGEN 103  
 STRENGEN CONTROLEREN 135  
 strengen, drij ~ zetten 132  
 strengetje 24  
 STRENGHOUT 103  
 STREPEN 73  
 strepen 137  
 stretch 12  
 striegel 45  
 (strijk)ijzer bet houtskool 42  
 strijkblok 40  
 strijkbok 40  
 STRIJKBOOM 107  
 strijkboom 107  
 strijkborstel 45  
 strijkbout 42  
 strijkboutje 42  
 strijkbred 40  
 strijkdeken, persplank met ~ 40  
 strijkdij 40  
 strijldoek 45  
 STRIJKEN 137, 142  
 strijken 77, 142  
 strijken, laatste keer ~ 78  
 strijken, met natte doek ~ 78  
 strijkhoddel 45  
 STRIJKIJZER 142  
 strijkijzer 41, 142  
 strijkijzer bet blokjes 43  
 STRIJKIJZER, ELEKTRISCH ~ 42  
 strijkijzer, elektrisch ~ 42  
 strijkijzer met damp 43  
 strijkijzer met gas 43  
 strijkijzer met houtkolen 42  
 strijkijzer met houtskool 42  
 strijkijzer met (losse) klotsen 43  
 strijkijzer, zwaar ~ 41  
 strijkkom 44  
 strijkkussen 44  
 strijkkussentje 44  
 strijklap 45  
 STRIJKLAP, PERSLAP, ~ 45  
 strijklommel 45  
 STRIJKMIDDEL 137  
 strijklank 40  
 STRIJKPLANK, PERSPLANK, ~ 40  
 strijklankje 40, 41  
 strijklankovaal 40  
 strijkpoot 43  
 strijkstoof 43  
 strijktafel 40  
 STRIJKTAFEL, PERSTAFEL, ~ 40  
 strijktafelplank 40  
 strijp 19, 123  
 strijppje 19  
 strijppjesstof 19  
 strikje 22  
 strikwerk 15  
 strobbel, met ~ steken 79  
 strobbelen 66  
 strompelen 59  
 strooifakkelen 119  
 strook 75  
 stroom 18  
 strop 71, 75, 84  
 stropen 59  
 stroppen 59, 90  
 STROPPEN, GEZEGD VAN DE DRAAD 59  
 STROSSEN 66  
 strossen 66  
 strubbel 39  
 struif 25  
 STUK 124  
 stuk 124, 129

- stuk, aan een ~ 86  
 STUK AFGESNEDEN WEEFSEL 123  
 STUK, BALANS IN HET ~ BRENGEN 91  
 stuk, belegselsel in één ~ 81  
 stuk, bezetsel van één ~ 82  
 stuk derop zetten 81, 94  
 stuk doek 123  
 stuk, dubbel ~ 81  
 stuk, een ~ opzetten 115  
 stuk, het ~ aftrekken 122  
 stuk inzetten 94  
 stuk lood 46  
 stuk, mislukt ~ 47  
 stuk op het lijnen naaien 79  
 stuk opzetten 94  
 stuk, plat ~ 83  
 stuk, rug van één ~ 86  
 stuk stof 20  
 stuk stof naar de vaantjes helpen 56  
 stuk, versneden ~ 47  
 stuk, voorste ~ 86  
 stukje 82  
 stukje inzetten 82  
 stukken 94, 127  
 stukken, grote ~ 5  
 stukken, grote ~ maken 5  
 stukken, in ~ snijden 56  
 stukken, kleine ~ maken 5  
 stukken knippen 56  
 stukken, patroon in ~ verdelen 56  
 stukkeren 94  
 stukmaker 5  
 stukwerker 5, 6  
 stumpelen 98  
 stutpijp en spander 112  
 suçon 57  
 suçon in de maal 58  
 suçon in de taille 57  
 suçon onder de arm 57  
 SUÇON, SUÇONNAAD 57  
 suçonnaad 57  
 SUÇONNAAD, SUÇON, ~ 57  
 suçonsje 57
- T
- TAF 15  
 taf 15  
 tafel 30  
 tafel, met de benen op ~ 60  
 tafella 30  
 tafellade 30  
 tafsatijn 15  
 tafta 15  
 tafzijde 15  
 taille 52
- taille, breedte in gen ~ 52  
 taille, breedte van de ~ 50  
 taille, kromme naad in gen ~ 58  
 taille, naad in gen ~ 57  
 taille, suçon in de ~ 57  
 tailleband 22  
 taillebreedte 50  
 tailedikte 52  
 taille-naad 57  
 taille-naad voor dikbuik 58  
 taille-naadje 57  
 taillepince-tje 58  
 TAILLESUÇON 57  
 taillesuçon 57  
 tailleur 3  
 tailleuse 4  
 TAILLEWIJDTE 50  
 taillewijdte 50  
 talonnière 21  
 TAMBOER 104  
 tamboer 104  
 tamboertje 26  
 tandjes 101  
 TANDRAD 136  
 tandrad 136  
 tandwiel-tje 31  
 tang 46, 47  
 tang voor koter te pitsen 46  
 tap 98  
 TARLATAN 15  
 tarlatan 15  
 te breed 91  
 TE ENG 91  
 te eng 91  
 te enge mouw 92  
 te fel optrekken 92  
 te groot 91  
 te hol 91  
 te juste 92  
 te klein 91  
 te klein staan 92  
 te krap 91  
 te krappe mouw 92  
 te los 91  
 te losse steek 75  
 TE, NAAIEN MET ~ LANGE DRAAD 61  
 te nauw 91  
 TE PLAT BOMEN 116  
 te royaal 91  
 te ruim 91  
 TE SLAP BOMEN 116  
 te slap bommen 116  
 te smal 91  
 te spak 92  
 te strak 91  
 TE STRAKKE MOUW 92  
 te strakke mouw 92  
 te strang 92
- te streng 92  
 te volledig 91  
 TE WIJD 91  
 te wijd 91  
 TE WIJDE MOUW 91  
 te wijde mouw 91  
 tegen de draad in 18  
 tegen de schoor 18  
 TEGEN DE VLEUG 18  
 tegenbeleg 81  
 tegendraads 18  
 tegenhangertje 91  
 tegenkijker 91  
 TEGENKNOOP 91  
 TEGENNAAIEN, TEGENZOMEN, ~ 69  
 tegenstuk 81  
 tegenzomen 69  
 TEGENZOMEN, TEGENNAAIEN 69  
 teil 44  
 tekendraad 62  
 tekenen 54, 69, 76  
 tekenen bet krijt 76  
 tekenen met knijt 76  
 tekenen, met krijt ~ 76  
 tekenen, sjabloon ~ 54  
 tekenen, voor te ~ 61  
 tekening 19  
 tekenkrijt 32  
 tekenrad 31  
 tekenradje 31  
 tekens troggelen 61  
 tekensteek inslaan 61  
 TELLEN, SCHOTEN ~ 121  
 TEMPEL 121  
 tempel 121  
 TEMPEL, DE ~ OPZETTEN 121  
 tempel, de ~ verzetten 121  
 tempel, het doek door de ~ trekken 121  
 TEMPELEN 121  
 tempelplaats 122  
 TERENCE, TOUW ~ 138  
 TERGAL 15  
 tergal 15  
 TERLENKA 15  
 terlenka 15  
 terug uitrijten 122  
 TERUGLOPEN 78  
 teruglopen 78  
 terugpersen 78  
 terugscheren aan de kantjes 80  
 terugsnijden 80  
 tes, gebolderde ~ 92  
 tes, gefrunste ~ 92  
 tes, gerimpelde ~ 92  
 tes met runselen 92  
 tes, platte ~ 92

- tessenstof 21  
 tessenvoer 21  
 tessenvoering 21  
 TEUGEL 139  
 teugel 139  
 thuis, kleder maken bij de klant ~ 5  
 THUISWERKER, HUIS-  
 KLEERMAKER, ~ 4  
 THUISWEVEN 104  
 thuiszitter 4  
 TIERETEIN 15  
 tieretein 15  
 tijk 16  
 tikkeltje 20  
 timp 92  
 timpen 93  
 tip 83  
 tippeltje 20  
 tiretaine 15  
 tirette 29  
 tob perswater 44  
 toddelen 102  
 toe knoopslok 90  
 toe slipje 85  
 toe splitsje 85  
 toebinden 137  
 toeë rug 86  
 toegeven, meer stof ~ en dres-  
 seren 88  
 TOER 140  
 toer 47, 140  
 toerebloemen 141  
 toerenmaakster 139  
 toertje 140  
 toesnijder 6  
 toespang 37  
 toespangen 61  
 toespelde 37  
 toespelden 61  
 toespengel 37  
 toesplit 85  
 toesplitje 85  
 tompen, de ~ afbinden 137  
 topje 20  
 toren 98  
 TORNEN 93  
 tornen 75, 93  
 totelen, zoom met ~ 93  
 touw 98  
 TOUW, DUN ~ 139  
 TOUW, RUIG, GEZEGD VAN  
 ~ 139  
 TOUW TEREN 138  
 TOUW, VERDRAAIING IN  
 HET ~ 139  
 touwelen 102  
 touwelvaam 102  
 touwen 109, 112  
 TOUWEN AAN DE KRUIS-  
 ROEDEN 117  
 TOUWSLAAN 132  
 TOUWSLAGER 124  
 touwslager 124  
 TOUWSLAGERIJ 125  
 TOUWSLAGERSLEDE 136  
 TOUWSLAGERSWIEL,  
 HOOFD (VAN HET ~) 130  
 TOUWSLAGERSWIEL,  
 STAAK VAN HET ~ 130  
 touwtje 115  
 touwtje, dun ~ 138  
 touwtjes 117  
 trakeldraad 64  
 trakelen 63  
 trakelgaren 26  
 trap 98  
 trap, naaimachine met ~ 39  
 trapmachine 39  
 TRAPNAAIMACHINE 39  
 trapnaaimachine 39  
 trapper 98  
 trapper, machine met ~ 39  
 TREDE 98  
 trede 98  
 trede, naaimachine bet een ~  
 39  
 TREDEBLOK 109  
 tredebred 98  
 TREDEN 109  
 treden 109  
 treden, machine om te ~ 39  
 treden, stikmachine voor (met  
 de voeten) te ~ 39  
 tredeplankje 98  
 treder 98  
 treder, naaimachine met ~ 39  
 tree 98  
 treed 98  
 treedbred 98  
 TREEFT 43  
 treeft 43  
 treeftje 43  
 treemachine 39  
 treeplank 98  
 treeplankje 98  
 TREKKEN 92  
 trekken 92  
 trekken, de borst in het lijnen ~  
 79  
 TREKKEN, DE BORST IN  
 HET LINNEN ~ 78  
 trekken, dervan ~ 114  
 trekken, haren ~ 80  
 trekken, het doek door de tem-  
 pel ~ 121  
 trekken, het geleis ~ 118, 120  
 trekken, paardsharen deruit ~  
 80  
 trekken, plooitjes ~ 74  
 trekken, schuins ~ 82  
 trekken, zich ~ 92  
 TREKKERS 87  
 trekkers 87  
 trekking 92  
 trekking, valse ~ 92  
 TREKKLOS 112  
 treklat 98  
 trekslieting 29  
 trekslot 29  
 treksluiting 29  
 trekstang 98  
 TRENDEL 101  
 trendel 101  
 TRENS, SPINNETJE, DRIE-  
 HOEKIGE ~ 65  
 trensje 65  
 tres 22  
 tresje 22, 65  
 tresje maken 66  
 treur maken 6  
 TREVIRA 15  
 trevira 15  
 TRICOT 15  
 tricot 15  
 TRICOTINE 15  
 tricotine 15  
 trielje 20  
 trochel 26  
 trocheldraad 64  
 trochelen 61, 63, 93  
 trochelgaren 26  
 trochelijzer 38  
 trochelnaald 35  
 trochelnaalde 35  
 trochelsgaren 26  
 trochelsgaren uithalen 62  
 trochelsteek 63  
 trochelsteken 56  
 trochelsvaam 25  
 trochelvaam 26  
 troggel, eerste ~ 76  
 troggelbol 25  
 troggelen 61, 63, 93  
 troggelen en dan pikeren 79  
 troggelen, lang ~ 61  
 troggelen, plooiën ~ 74  
 troggelen, tekens ~ 61  
 troggelensteek 64  
 troggelgaren 26  
 troggelkatoen 26  
 troggelnaald 35  
 troggelpinnetje 38  
 troggelsgaren 26  
 troggelsnaalde 35  
 troggelsteek 63  
 troggelsvaam 26  
 trossen 66  
 trouw maken 6  
 trouwkleding, rouw- en ~ 5

II.7

trouwpakken maken 6  
 tube 28  
 tubetje 28  
 tuitje 28  
 tuits 45  
 tuitser 45  
 TULE 15  
 tule 15  
 tuniekje 88  
 TURKS LEER 15  
 turks leer 15  
 turkse zit 60  
 tussenbeenlengte 54  
 TUSSENBEENLENGTE (BIJ BROEKEN) 54  
 tussenbeens 54  
 tussenschot 18  
 tussenstuk 18  
 tussenvoer 20  
 tussenvoering 20  
 tussenwerk 18  
 tussenzetsel 18  
 twee stekken 99  
 TWEED 16  
 tweed 16  
 tweede keer passen 76  
 tweede mik 76  
 TWEEDE PAS 76  
 tweede pas 76  
 TWEEDRAADS 103  
 tweedraads 103  
 TWEEDRAADSTOUW 138  
 tweedraadstouw 138  
 tweerbalk 102  
 tweernen 103  
 tweren 103  
 twijnblok 99  
 twijnder 98  
 TWIJNEN 103  
 twijnen 103  
 TWIJNEN, OP MAAT ~ 138  
 twijnen, op maat ~ 138

U

uit de naad 75, 92  
 uit naaien gaan 5  
 uitboorden 89  
 uitbuiken 115  
 uitbuilen 88  
 uitdoen, rijvaam ~ 62  
 uitdoen, steek ~ 62  
 uitdrijven 78  
 uitdunnen 81  
 UITEREN 72  
 uiteren 72, 75  
 uitgeren 82  
 uithakken 74  
 uithalen 93  
 uithalen, pluisjes ~ 62

uithalen, rijggaren ~ 62  
 uithalen, steek ~ 62  
 uithalen, trochelsgaren ~ 62  
 UITHALEN VAN DE DOOR-SLAGSTEKEN 62  
 uitknippen 56  
 uitkratsen 73  
 UITLATEN, DRAAIING ~ 137  
 uitlaten, (zoom) ~ 93  
 UITLEGGEN 93  
 uitleggen 93  
 uitlengen 93  
 uitlongelen 93  
 uitlopen, op een niks laten ~ 77  
 uitlopen, op een spij laten ~ 82  
 uitmeten 56  
 uitnemen, vaam ~ 62  
 uitpluizen 80, 81, 96  
 uitplukken 81  
 uitplussen 81  
 UITRAFELEN 122  
 uitrafelen 81, 96  
 uitreddelen 96  
 uitrefelen 59, 96  
 uitreffelen 96  
 uitriffelen 93, 96  
 uitrijten 80  
 uitrijten, terug ~ 122  
 uitroffelen 93  
 uitrofelen 96  
 uitruffelen 96  
 uitrumselen 81  
 uitschieten 116  
 uitschuining 82  
 UITSCHUIVERS 119  
 uitschuivers 119  
 uitsnijden 56, 80, 81, 90  
 uitsnijding 57  
 uitsnijscheer 33  
 uitstrepen 73  
 uitstrijken 77, 79  
 uitstukken 94  
 uitstukkeren 94  
 uittekenen 54  
 uittekenen, patroon ~ 54  
 uittrekken 62, 79, 80, 81  
 uittrekken, rijgdraad ~ 62  
 uittrekken, steek ~ 62  
 uittrekken, steken ~ 62  
 uittrekken, wat ~ 81  
 uitvamen 62  
 uitvoeren 89  
 uitwerken 5  
 uitzakken 115  
 uitzetten 54, 78  
 uitzomen 93

V

vaam 3, 24, 25  
 vaam, korte ~ 25  
 vaam, met een lange ~ naaien 60  
 vaam, slechte ~ 117  
 vaam uitnemen 62  
 vaamjong 104  
 vaampje 24, 25  
 vaamrichting 18  
 vaantjes, stuk stof naar de ~ helpen 56  
 vaardig voor te mikken 76  
 vaardig voor te passen 75  
 vadem 25  
 VADEMEN 58  
 vak 118  
 vale schijn 78  
 valenciennes 17  
 VALENCIENNESKANT 17  
 valencienneskant 17  
 vallen, goed ~ 76  
 vals knoopsgat 90  
 vals knoopskot 90  
 vals knoopslok 90  
 vals plooitje 85  
 vals slipje 85  
 vals splikje 85  
 VALS SPLITJE 85  
 vals splitje 85  
 vals zomen 69  
 VALSE GLANS 78  
 valse glans 78  
 valse inleg 85  
 valse opening 85  
 VALSE PLOOI 93  
 valse plooi 92, 93, 94  
 valse schijn 78  
 valse schlit 85  
 valse splik 85  
 valse split 85  
 valse trekking 92  
 valse vouw 92  
 valse zoom 21  
 vamen 58  
 vamen, (de/een) naald(e) ~ 58  
 vamen door een naald 59  
 vamen, door een/de naald ~ 58  
 vamen, door het oog van een naald ~ 59  
 vamen, in de naald(e) ~ 58  
 VAN EEN BEPAALD PATROON VOORZIEN 20  
 VAN HET GETOUW HALEN 122  
 van onder slingeren 92  
 varken 44  
 varkensstof 17  
 vastelavondsgaas 15

- vasthechten 66  
 vastlappen, de plastron ~ 79  
 vastlappen, mouwvoering ~ 86  
 vastleggen 66  
 vastmaken 131  
 vastnaaien, binnenwerk ~ 79  
 VASTNAAIEN, DE BINNEN-  
 VULLING ~ 79  
 vastnaaien, voering ~ 79, 85  
 VASTPAKKEN (VAN EEN  
 BUSSEL SPINMATERIAAL)  
 131  
 vastspangen 61  
 vastspelden 61  
 vastspeten 61  
 vaststeken 61  
 vaststeken, de plastron ~ 79  
 vaststeken, met een spang ~ 61  
 VASTSTELLEN, DE HITTE-  
 GRAAD ~ 77  
 vaststikken, voering ~ 66  
 vasttrochelen 79  
 vastzetten 66  
 VASTZETTEN, DE KAM ~  
 117  
 vastzetten, gimpdraad ~ 90  
 VASTZETTEN VAN HET  
 SPINGAREN 131  
 VEILIGHEIDSSPELD 37  
 velouren stof 14  
 velours 9, 14  
 VELOURS, FLUWEEL, ~ 9  
 velours, geribde ~ 14  
 VELVET 16  
 velvet 16  
 veranderen 91  
 verandert, een die kleder ~ 7  
 verbeterde pas 76  
 verbreden 93  
 verbreding 47  
 verbrod werk 47  
 verdelen, patroon in stukken ~  
 56  
 VERDIKKING IN HET SPIN-  
 GAREN 131  
 VERDRAAIING IN HET  
 TOUW 139  
 verdunnen, kant ~ 81  
 verfotsen 56  
 VERGAARPUNTEN 56  
 VERGAARTEKENS 56  
 vergaartekens 56  
 vergroten en ophalen 88  
 verkeerd geknipt 47  
 VERKEERD, SLORDIG, ~  
 NAAIEN 75  
 verkeerd snijden 75  
 verklommeld 47  
 verklommelen 75  
 verknippen 56  
 VERKNIPPEN, VERSNIJDEN  
 56  
 verknoeien 75  
 verlappen 94  
 verlengen 93  
 vermaken 91  
 VERMAKEN, POMPEN, ~ 91  
 VERNIEUWEN 138  
 vernieuwen 138  
 verpufsch 47  
 verpompen 91  
 versiering 65  
 VERSIERINGSRAND 140  
 VERSLETEN 95  
 versleten 95  
 versleten plek 95  
 versleten stof 95  
 versleten werk 95  
 verslijtsel 95  
 versmallen 94  
 versneden 47  
 versneden stuk 47  
 versneden werk 47  
 versnijden 56  
 VERSNIJDEN, VERKNIPPEN,  
 ~ 56  
 VERSTELLEN 94  
 verstellen 94  
 versterkingsstukje 81  
 versterkung 81  
 vertekenen 76  
 verwerken, in een piet ~ 88  
 verwijden 93  
 verzaten 91  
 verzaten 94  
 verzekeringsspang 37  
 verzekeringснаald 37  
 verzetten, de tempel ~ 121  
 VESTENMAKER 6  
 vestenmaker 6  
 vestjesmaker 6  
 VET 119  
 vets 95  
 vetsel 102  
 vetsje 95  
 VETTEN 119  
 vichy 20  
 vierkant 85  
 vies naaien 75  
 vijf 95  
 vijf/fünf 95  
 vijf 24  
 VILT 16  
 vilt 16  
 vingerbeschermer 38  
 VINGERHOED 38  
 vingerhoed 38  
 vingerhoedje 38  
 vingerring 38  
 visgraat 11, 20  
 visgraatje 20  
 visitemuts 140  
 VISSERSTOUW, BOEREN-  
 EN ~ 139  
 vitselen 102  
 VITSKOORD 115  
 VITSROEDE 115  
 VLAS 125  
 vlas 125  
 vlas, doekwerk van ~ spinnen  
 102  
 VLAS, GEHEKELDE BUN-  
 DEL ~ 127  
 VLAS, ONGEHEKELDE  
 BUNDEL ~ 126  
 vlas, pop ~ 127  
 vlaggaren 26  
 vlaskop 98  
 vlaskop, gat voor de ~ 98  
 vlaskop, spil voor de ~ 98  
 vlassgaren 138  
 vlassgaren spinnen 102  
 VLASTOUW 139  
 vlastouw 139  
 VLASVEZEL 126  
 vlasvezel 126  
 vlechten 66  
 VLEUG 18  
 vleug 18, 65  
 VLEUG, MET DE ~ MEE 18  
 VLEUG, TEGEN DE ~ 18  
 VLEUGEL 100  
 vleugel 101  
 vleugelbalk 99  
 vleugele-as 101  
 vleugelhaken 101  
 vleugelhuis, onderbalk van het  
 ~ 99  
 vleugelhuis, stelen van het ~  
 99  
 vleugelkam 101  
 vleugelnaald 101  
 vleugelraadje 101  
 VLEUGELS AAN DE ROMP  
 142  
 vleugeltjes 142  
 vleuger 102  
 vleur 18  
 vlieg 65  
 vlieg leggen 65  
 vlieg maken 65  
 vlieg opleggen 65  
 vliegen, eruit ~ 121  
 VLIEGEN, ERUIT ~, GE-  
 ZEGD VAN DE WEEFSPOEL  
 121  
 vliegerstouw 138  
 vliegje 65  
 vliegwiel 99  
 vlieseline 20

- vlimmetje 20  
 vlinder 65  
 vlinderhoek 65  
 vlindertje 65  
 vloeitje 92  
 vod 45, 137  
 voddenman 3  
 voddenschelm 3  
 voddewerk 47, 75  
 voelen 77  
 voelen, de hits ~ 77  
 voelen, ijzer ~ 77  
 voer 17  
 voer, het ~ aannaaien 79  
 voer, het ~ in de mouw zetten 86  
 voer, het ~ innaaien 79  
 voer inlappen 89  
 voer inzetten 79  
 voerdoek 17, 21  
 voerdoek snijden 78  
 VOEREN 89  
 voeren 89  
 voering 17, 20, 21  
 voering aannaaien 79  
 voering, (de) ~ aannaaien 85  
 voering innaaien 79  
 voering inzetten 79  
 voering snijden 78  
 VOERING(STOF) 17  
 voering vastnaaien 79, 85  
 voering vaststikken 66  
 voeringplooï 86  
 voeringtrekkers 87  
 voet 83, 98  
 voet, machine met de ~ 39  
 voeten, stikmachine voor (met de ~) te treden 39  
 voetenplankje 98  
 voetje, een ~ breed stikken 64  
 voetje, op een ~ zetten 90  
 voetmachine 39  
 voetnaaimachine 39  
 voetstikmachine 39  
 voettrap 98  
 vogelenpik 38  
 VOILE 16  
 voile 16  
 voiletje 16  
 VOLANT 75  
 volant 18, 75  
 volantje 18, 75, 82  
 volgens, snijden ~ patroon 56  
 VOLLEN 122  
 volledig 91  
 volledig, get ~ 91  
 volledig, te ~ 91  
 volledige boks 88  
 volligte 47  
 voor evenveel naaien 75  
 voor naaierse leren 7  
 voor naaister leren 7  
 voor te tekenen 61  
 voorarm 57  
 voorarmsgat 57  
 voordeel 86  
 voorfront 86  
 voorhuis 104  
 voorkant 86  
 voorkant, deraan gesneden ~ 82  
 VOORKRIMPEN 77  
 voorkrimpen 77  
 VOORPAND 86  
 voorpand 86  
 voorpersen 77  
 VOORSCHOOT 104  
 voorste 86  
 voorste gaatje 90  
 voorste stuk 86  
 voorste van een armsgat 57  
 voorstrijken 77  
 VOORSTROOK, KANT AAN DE ~ 143  
 VOORSTROOK, PLOOIEN VAN DE ~ 143  
 voorstuk 86, 107  
 voorsuçon 58  
 voortekenen 61  
 VOORZIEN, VAN EEN BE-PAALD PATROON ~ 20  
 vork 88, 99, 101  
 vorm, in ~ persen 78  
 vortdoen 62  
 vortdoen, de blink ~ 77  
 vortdoen, paardshaar rondom ~ 80  
 vortsnijden, de inleg ~ 81  
 vortsnijden, de naad ~ 81  
 vortsnijden, het bezetsel ~ 81  
 votwijdte 52  
 vouw 73  
 vouw, valse ~ 92  
 vouwen 72  
 vouwen, in ~ liggen 92  
 vrij naaien 60  
 vrouwelijke kleermaker 3  
 vrouwluikleermaker 6  
 vrouwluisnijder 6  
 vuile naaierse 61  
 vuile naaister 61  
 vuile snijder 3, 61  
 vulling 80  
 vulling, extra ~ 88  
 vulsel doornaaien 66  
 W  
 WAAIER 119  
 waaier 119  
 waar, slechte ~ 47  
 wagen 136  
 walken 122  
 wammesjesmaker 6  
 wan 88  
 wan, in de ~ gaan zitten 5  
 WANPRODUKT 47  
 wars, in het ~ liggen 92  
 wartel 137  
 wasemen 144  
 wassen 142  
 WASSEN, DE MUTS ~ 142  
 wasserse 139  
 wat uittrekken 81  
 wat, zo maar ~ naaien 75  
 water, bak met ~ 44  
 water, kom met ~ 44  
 water, kommetje met ~ 44  
 waterbak 44  
 waterbakje 44  
 wateremer 44  
 watergrüle 44  
 waterkom 44  
 watten 80  
 watten dun maken 81  
 wattenvulling 80  
 watvulling 80  
 weefgerei 105  
 weefgetouw 104  
 WEEFGETOUW, MACHINAAL ~ 105  
 weefgetuig 105  
 weefhuis 104  
 WEEFKAM, DE ~ INHANGEN 117  
 WEEFKAM, DE ~/WEEFLADE HOGER HANGEN 117  
 WEEFKAM, DE ~/WEEFLADE LAGER HANGEN 117  
 WEEFKAM, INRIJGEN VAN ~ OF RIETKAM 118  
 WEEFKAM, WEEFRAAM 108  
 WEEFKAMER 103  
 weefkamer 103  
 weefkamertje 103  
 weefkeuken 103  
 WEEFLADE 110  
 WEEFLADE, DE WEEFKAM/~ HOGER HANGEN 117  
 WEEFLADE, DE WEEFKAM/~ LAGER HANGEN 117  
 weefmachine 105  
 weefplak 104  
 WEEFRAAM, WEEFKAM, ~ 108  
 WEEFSEL 123  
 WEEFSEL, FIJN ~ 123

- WEEFSEL, GERUIT ~ 123  
 WEEFSEL, GESTREEPT ~ 123  
 WEEFSEL, GRIJS ~ 123  
 WEEFSEL, LUS IN ~ 122  
 WEEFSEL, STUK AFGESNEDEN ~ 123  
 WEEFSEL, ZWAAR ~ 123  
 WEEFSPOEL 112  
 WEEFSPOEL, ERUIT VLIEGEN, GEZEGD VAN DE ~ 121  
 WEEFSPOEL, INSCHIETEN (VAN DE ~/INSLAG) 121  
 weefstoel 105  
 weefstoel 105  
 weefwerk 105  
 weerschijn 8  
 weerschijnende stof 8  
 wegknippen 80  
 WEGSNIJDEN 81  
 wegsnijden 80  
 wegsnijden, de inleg ~ 81  
 WEL 108  
 welving optrekken 79  
 weren 72  
 weren met engelse naad 72  
 WERK 129  
 werk 7, 124, 129  
 werk, apart ~ 5  
 werk, balans in het ~ brengen 91  
 werk, groot ~ 5  
 werk, groot ~ maken 5  
 (WERK)HEMDEN, FLANEL VOOR ~ 9  
 werk, klein ~ 5  
 werk, klein ~ maken 5  
 werk, naaierse voor fijn ~ 6  
 werk, verbrod ~ 47  
 werk, versleten ~ 95  
 werk, versneden ~ 47  
 werk, zwart ~ 5  
 werken, balans in de jas ~ 91  
 werken, een bult derin ~ 88  
 werken, een bult in de jas ~ 88  
 werken, een kroft in de jas ~ 88  
 werken, een pochel in een jas ~ 88  
 werken, een pokkel derin ~ 88  
 werken, een pokkel in de jas ~ 88  
 werken, grootstuk ~ 5  
 werkhuis 104  
 werktafel 30  
 werktafel 40  
 WEVEN 104  
 weven 104  
 weven met de hand 104  
 weven met de snelderspoel 112  
 weven met de sneljager 112  
 WEVEN, MET DE SNEL-SPOEL ~ 112  
 weven, om gen looper ~ 117  
 wever 103, 104  
 WEVER (BIJNAAM) 103  
 WEVERIJ 104  
 weverij 104  
 weverknoop 122  
 WEVERSHULP 104  
 weverskamer 103  
 WEVERSKNOOP 122  
 weversknoop 122  
 WHIPCORD 16  
 whipcord 16  
 wie de draad loopt 18  
 wie de wol loopt 18  
 wiel 97, 99  
 wielas 99  
 WIELGAFFEL 99  
 wielspin 97  
 wiertje 101  
 wijd 91  
 WIJD, TE ~ 91  
 wijd, te ~ 91  
 wijde boks 88  
 WIJDE, TE ~ MOUW 91  
 wijde, te ~ mouw 91  
 wijder, een steek ~ zetten 121  
 wijder maken 93  
 WIJDTE 49  
 wijde 49  
 wimpel 102  
 winden, op bollen ~ 132  
 WINKELHAAK 95  
 winkelhaak 31, 95  
 winkelhaakje 31  
 wip 98  
 wipper 98  
 wipperhoutje 98  
 wippermannetje 98  
 wissel, de ~ opleggen 121  
 WISSELEN, SPRONG ~ 120  
 wit 123  
 witgoed 12  
 witte pas 76  
 woepermannetje 98  
 WOL 16  
 wol 16  
 wol, bet de ~ mee 18  
 wol, wie de ~ loopt 18  
 wolf 104  
 wolkop 98  
 wollen baai 7  
 wollen, fijne ~ stof 12  
 wollen goed 16  
 wollen jersey 10  
 wolpijp 99  
 wolpin 98  
 wolvoet 98  
 wrong 25  
 Z  
 zaandoek 13  
 ZAK, NIET GLADZITTENDE ~ 92  
 zak, stek met een ~ 119  
 ZAKKENVOERING 21  
 zeel 139  
 zeeldraaier 124  
 zeeldraaierij 125  
 zeep aan doen 77  
 zeep aan smeren 77  
 zeep, insmeren met ~ 77  
 zeep, koken met ~ 122  
 zeep, openstrijken met ~ 77  
 ZELFKANT 18, 123  
 zelfkant 18, 21, 123  
 zelfkantje 21  
 zeppewever 103  
 zes, de ~ en een halve 118  
 ZES, RIET VAN ~ 118  
 ZES, RIET VAN ~ EN EEN HALVE 118  
 zesde kam 118  
 zetten 78  
 zetten, binnenstebuiten ~ 94  
 zetten, de knoop op een halsje ~ 90  
 zetten, drij strengen ~ 132  
 zetten, een steek wijder ~ 121  
 zetten, geertje derin ~ 82  
 zetten, gimp derom ~ 90  
 zetten, het voer in de mouw ~ 86  
 zetten, knip ~ 142  
 zetten, op een blokje ~ 90  
 zetten, op een hals ~ 90  
 zetten, op een halsje ~ 90  
 zetten, op een horstje ~ 90  
 zetten, op een peeltje ~ 90  
 zetten, op een staart ~ 90  
 zetten, op een steel ~ 90  
 ZETTEN, OP EEN STEELTJE ~ 90  
 zetten, op een steeltje ~ 90  
 zetten, op een stekje ~ 90  
 zetten, op een stift ~ 90  
 zetten, op een stopje ~ 90  
 zetten, op een voetje ~ 90  
 zetten, op staartje ~ 90  
 zetten, plooiën ~ 74  
 zetten, spie dertussen ~ 82  
 zetten, steek ~ 61  
 zetten, stek voor de bobijnen in te ~ 99  
 zetten, stuk derop ~ 81, 94  
 zeven, de ~ en een halve 118

II.7

- ZEVEN, RIET VAN ~ 118  
 ZEVEN, RIET VAN ~ EN EEN HALVE 118  
 zevende, de ~ 118  
 zich trekken 92  
 zigzag 70  
 ZIGZAGMACHINE 39  
 zigzagmachine 39  
 ZIGZAGSTEEK 70  
 zigzagsteek 70  
 zij 57  
 zij(de) 16, 27  
 zij, geribbelde ~ 14  
 zij, geribde ~ 14  
 ZIJDE 16  
 zijde 27, 79  
 zijde, pijpje ~ 28  
 zijdegaren 27  
 zijdegaren voor de machine 27  
 ZIJDEN 105  
 zijden bloemen 141  
 zijden rip 14  
 zijden stof 16  
 zijnaad 57  
 zijstukken 105  
 zijsuçon 57  
 zilverdraad 18  
 zilverlamé 18  
 zit, turkse ~ 60  
 ZITPLANK 107  
 zitplank 107  
 zitten, goed ~ 76  
 zitten, in de wan gaan ~ 5  
 zitten, op het schrank ~ 60  
 zittend naaien 60  
 ZITWIJDTE, HEUPWIJDTE, ~ 52  
 zo maar wat naaien 75  
 ZOMEN 68  
 zomen 68, 89  
 zomen, vals ~ 69  
 zomerhuisje 104  
 ZONDAGSMUTS 139  
 ZOOM 68  
 zoom 68, 82, 86, 94  
 ZOOM, DE ~ AFSPULDEN 69  
 ZOOM, DE ~ AFTEKENEN 69  
 zoom, dubbele ~ 94  
 zoom inleggen 68  
 zoom, kromme ~ 92  
 zoom lappen 68  
 zoom laten 93  
 zoom maken 68  
 zoom met totelen 93  
 zoom naaien 68  
 ZOOM, ONGELIJK, GEZEGD VAN EEN ~ 92  
 ZOOM, ONGELIJKE ~ 92  
 zoom, ongelijke ~ 92  
 zoom, schele ~ 92  
 zoom, scheve ~ 92  
 (zoom) uitlaten 93  
 zoom, valse ~ 21  
 zoomlint 21  
 ZOOMSTEEK 68  
 zoomsteek 68  
 zout, peper en ~ 123  
 zuil 38, 46  
 zwaar strijkijzer 41  
 ZWAAR WEEFSEL 123  
 zwaluwestaart 65  
 zwaluwstaart 88  
 zwam 45  
 zwart maken 6  
 zwart werk 5  
 zwarte kraaltjes 29  
 ZWARTWERK 5  
 zwartwerk 5  
 ZWARTWERKEN 6  
 zwartwerken 6  
 ZWARTWERKER 6  
 zwartwerker 6  
 zweetblad 85  
 zweetepaulet 85  
 zweetepauletje 85  
 zweetlap 85  
 zweetlapje 85  
 ZWEPEN 112  
 zwijl 18  
 zwikken, onder de arm ~ 131  
 zwing 127  
 ZWINGELBORD 127  
 ZWINGELEN 127  
 ZWINGELMES 127  
 zwingen 127  
 zwingstapel 127  
 zwim 26  
 zwong 130  
 zwongrad 99