

WOORDENBOEK VAN DE LIMBURGSE DIALECTEN

WOORDENBOEK VAN DE LIMBURGSE DIALECTEN

Opgezet door prof. dr. A. Weijnen, voortgezet door prof. dr. J. Goossens
en prof. dr. A. Hagen

I. AGRARISCHE TERMINOLOGIE

Aflevering 5: Verbouw van knol- en andere gewassen

DRS. J. KRUIJSEN – DR. J. GOOSSENS – DR. H. BROK



1994
VAN GORCUM – ASSEN

© 1994 Van Gorcum & Comp B.V., Postbus 43, 9400 AA Assen

Alle rechten voorbehouden. Niets uit deze uitgave mag worden verveelvoudigd, opgeslagen in een geautomatiseerd gegevensbestand, of openbaar gemaakt, in enige vorm of op enige wijze, hetzij elektronisch, mechanisch, door fotokopieën, opnamen, of enig andere manier, zonder voorafgaand schriftelijke toestemming van de uitgever.

Voor zover het maken van kopieën uit deze uitgave is toegestaan op grond van artikel 16B Auteurswet 1912 j^o het Besluit van 20 juni 1974, St.b. 351, zoals gewijzigd bij het Besluit van 23 augustus 1985, St.b. 471 en artikel 17 Auteurswet 1912, dient men de daarvoor wettelijk verschuldigde vergoedingen te voldoen aan de Stichting Reprorecht (Postbus 882, 1180 AW Amstelveen). Voor het overnemen van gedeelte(n) uit deze uitgave in bloemlezingen, readers en andere compilatiewerken (artikel 16 Auteurswet 1912) dient men zich tot de uitgever te wenden.

CIP-GEGEVENS KONINKLIJKE BIBLIOTHEEK, DEN HAAG

Woordenboek

Woordenboek van de Limburgse dialecten / opgezet door A. Weijnen; voortgezet door J. Goosse en A. Hagen. Assen: Van Gorcum. - Ill.

I. Agrarische Terminologie

Afl. 5: Verbouw van knol- en andere gewassen / J. Kruijsen, J. Goossens, H. Brok; [tek. Mar Akkermans].

Met lit. opg., reg.

NUGI 941

Trefw.: Limburgse dialecten; woordenboeken.

ISBN 90-232-2890-1

Dit werk is tot stand gekomen met steun van de Katholieke Universiteit Nijmegen en de Nederlandse Organisatie voor Wetenschappelijk Onderzoek (NWO) te 's Gravenhage.

TEN GELEIDE

ALGEMEEN

Deze vijfde aflevering van het deel „Agrarische Terminologie” van het *Woordenboek van de Limburgse Dialecten* bevat het tweede deel van woordenschat over de akkerbouw: de teelt van aardappelen, bieten, voeder- en industriegewassen en de akkeronkruiden. De aflevering vormt daarmee de afsluiting van de landbouwwoordenschat in engere zin. In de volgende afleveringen van deel I zullen de veeteelt ter sprake komen en de boerderij met het erf en de landerijen. Voor de verschenen afleveringen van het *Woordenboek van de Limburgse Dialecten* zie blz. 192.

In het Ten Geleide van aflevering 4 over de verbouw van de graangewassen zijn enkele aspecten van de geschiedenis van de landbouw in de twee provincies Limburg ter sprake gebracht. Vooral is daar gewezen op de onderlinge samenhang van akkerbouw en veeteelt in het karakteristieke gemengd bedrijf-gebied dat Limburg is of beter: was.

Na de publikatie van aflevering I.4 is de monografie van J. Jansen en W. Rutten over de geschiedenis van de Nederlands-Limburgse landbouw in de twintigste eeuw verschenen; zie de speciale bibliografie. De auteurs geven er onder meer een uitvoerige beschouwing over de veranderingen die zich tussen 1900 en 1940 in de landbouw in Limburg hebben voorgedaan. Deze periode kan worden gekarakteriseerd als die van de opkomst van de veredelingslandbouw.

Aan het einde van de negentiende eeuw is ongeveer 50% van de beroepsbevolking in Limburg werkzaam in de landbouw; landelijk is dit cijfer de helft lager. Het algemene beeld van het platteland rond de eeuwwisseling is echter ronduit slecht. Want ook het inkomen van de plattelandsbevolking ligt in Limburg de helft lager dan het landelijk gemiddelde! Het agrarisch bedrijf wordt gevormd door kleine keuterboertjes met een zeer lage arbeidsproductiviteit en met een armoedig op zelfverzorging gericht gemengd bedrijfje; ze blijven net boven de overlevingsgrens en leveren kwalitatief slechte produkten.

Al in 1910 echter is de Limburgse landbouw volop bezig met een inhaalslag, die rond 1930 de provincie tot één van de welvarendste van het land zal maken. Niet alleen de mijnbouw, maar ook de produktiviteit in de landbouw heeft aan die vooruitgang een belangrijke bijdrage geleverd.

Vooral de landbouworganisaties en – coöperaties, die vaak streekgebonden opereerden zonder een eenheidsadvies voor de hele provincie na te streven, hebben de stoot tot die verandering gegeven. Van hier gingen de impulsen uit tot mechanisatie, tot betere bemesting en verbetering van zaai- en pootgoed, tot gewaswisseling en ook tot de opkomst van de tuinbouw, als aanvulling op de traditionele veeteelt en akkerbouw. Door deze organisaties werden, overigens met wisselend succes, land- en tuinbouw cursussen georganiseerd en andere emancipatorische activiteiten ondernomen.

I.5

De teelt van aardappelen en andere knolgewassen, die in deze aflevering wordt behandeld, begint dan ook in deze periode, van 1910 tot 1930, in Limburg van de grond te komen. Dan vinden ook de rasverbeteringen plaats; pootgoed wordt van ver (u Engeland) gehaald; de oogst vindt aftrek op de Duitse markten. Tegelijk vindt de „extensieve tuinbouw”, waaruit immers de hier besproken teelten afkomstig zijn, ook een goede inpassing in het gemengde bedrijf, dat flexibeler dan sterk gespecialiseerd bedrijven kan inspelen op de door de crisis vaak zeer wisselvallige markten.

In plaats van de bijna exclusief op graanprodukten dan wel op boter gerichte bedrijven aan het eind van de negentiende eeuw, richt de landbouw zich op een breed produktieveld. Naast de al genoemde aardappelen die een blijvende hoofdrol gaan vervullen, worden ook voederbieten, koolrapen en veldwortelen geteeld, die ook al veevoeder dienst doen. De ondermelk van de enkele stuks vee – die in de weid grazen waarin weer een hoogstam-boomgaard is gevestigd – wordt benut voor de varkensfokkerij die ook deel is gaan uitmaken van het gemengd bedrijf. Een flink toom kippen zorgt voor voldoende eieren die kunnen worden afgezet. En zo wordt de onderlinge samenhang van het bedrijf, en daarmee ook de bedrijfszekerheid, steeds verder vergroot.

Het algemene beeld van het Limburgse landbouwbedrijf, tot aan de schaalvergroting en algemene mechanisatie van na 1950, is die van de kleine onderneming waarvan de deelnemers doorgaans met het gezin van de boer samenvallen. En dat is ook de werkelijkheid die hier, in de agrarische terminologie van het WLD, wordt beschreven: die van vóór 1950. Daarna vindt er een ware revolutie plaats: grote machines met vermindering van de arbeidsintensiviteit, schaalvergroting en ruilveldekaveling, sterke specialisatie en nadruk op management maken in korte tijd het aanzien van de landbouw totaal anders.

Een enkele opmerking over de vlasteelt, nog in de negentiende eeuw immers een traditioneel handelsgewas vooral in Midden-Limburg, is hier op zijn plaats. Ron 1910 is de vlasteelt uit Nederlands Limburg verdwenen en de voornaamste reden lijkt wel te zijn dat deze niet paste in het hierboven beschreven beeld van het gemengd bedrijf, waarvan immers alle afzonderlijke activiteiten met de andere binnen hetzelfde bedrijf in verband stonden. Er is, in vergelijking met bijvoorbeeld Vlaanderen, dat ook maar zeer weinig dialectmateriaal voor de vlasbouw in Limburg verzameld.

In deze aflevering is een ruime plaats ingeruimd voor de akkeronkruiden met totaal 4 lemma's, waarvan de helft in kaart gebracht kon worden. Deze hoeveelheid duikt zeker niet op een ruimere verspreiding van juist deze onkruiden in de beide Limburgen, maar vindt zijn oorzaak in het feit dat bij de materiaalverzameling gebruik is gemaakt van het *Corpus Plantnamen*, dat berust op het Amsterdamse P.J. Meertens Instituut (zie Heukels-Brok, XXII in de speciale bibliografie). De selectie, die hiermee uiteraard nog niet compleet is, berust allereerst op het aanwezige dialectmateriaal maar beperkt zich niet uitsluitend tot het akkerland. Ook onkruiden in akkerrandbermen, hooi- en weilanden -en wel in die volgorde- zijn opgenomen. De grens tussen „kruid” en „onkruid” valt moeilijk te trekken en is eerder afhankelijk van de mate van gewenstheid dan van de groeiplaats. Daardoor doet zich het merkwaardige verschijnsel voor dat de vroeger zeer gevreesde klavervreter (lemma 5.1.6) inmiddels wordt uitsterven beschermd. Andere bedreigde planten in deze aflevering zijn de bolderik (5.1.18), de witte waterkers (5.1.37) en de akkerboterbloem (5.1.41). Hoewe

deze grens dus min of meer arbitrair is, zijn de meer aromatische en geneeskrachtige (on-)kruiden buiten de selectie gehouden.

Ook in deze aflevering I.5 komen enkele lemma's voor die in de loop der jaren door studenten onder leiding van wijlen drs. P. Goossens zijn voorbereekt als onderdeel van hun studie Nederlands aan de Katholieke Universiteit Nijmegen. Het gaat om zeven lemma's over de aardappel, het lemma voederbiet en over een viertal onkruiden. De lemma's zijn, vaak grondig, omgewerkt en aangevuld om ze te laten passen in de hier gevolgde presentatie van het materiaal. Voor paragraaf 5.2 over wieden en wiedgereedschap, werd een eerste ordening door onbekende student(en) opgesteld; Pieter Goossens heeft aanvullingen uit eigen kennis van de Noordlimburgse dialecten aan deze ordeningen toegevoegd. Op grond van deze stand van zaken is de huidige paragraaf 5.2 geredigeerd.

MATERIAAL EN METHODE VAN BEWERKING

In opzet en uitvoering verschilt deze aflevering niet van de aflevering I.4. Sinds het verschijnen van deze aflevering I.4 zijn er ook geen nieuwe bronnen gepubliceerd, zodat volstaan mag worden met een verwijzing naar hetgeen over het materiaal is gezegd in I.4, blz. vi-vii.

Speciale vermelding verdienen hier de alle onder „monogr.” in de kop van het lemma samengevatte werken en vaak zeer kleine bijdragen in heemkundetijdschriften uit de collectie van het P.J. Meertens-Instituut te Amsterdam die ten grondslag liggen aan de reeds genoemde aanvullingen die H. Brok heeft toegevoegd aan de onkruidbenamingen. In plaats van de zeer lange lijst van deze bronnen hier op te nemen, mag verwezen worden naar de bibliografie *Publikaties over Dialekt in Limburg* die H. Brok sinds 1988 in het tijdschrift *Veldeke* verzorgt (Brok 1988-93b) en naar de bibliografie „Publikaties over plantnamen in Nederland en Nederlandstalig België” in Heukels-Brok/Smit en Brok 1988-93a, zie hieronder.

Voor de Nederlandse namen van planten is gebruik gemaakt van Van der Meijden (1986), voor de Latijnse namen van Van der Meijden (1990) en Høst (1980). Bij de botanische naam van de cultuurvariëteiten was behulpzaam Dr. Ir. A.C. Zeven van de Landbouwniversiteit Wageningen. Desondanks was het niet steeds mogelijk van een aantal, zoals de knol- en koolraap, de gele wortel en de stoppelknol, de precieze naam aan te geven.

SPECIALE BIBLIOGRAFIE

- Brok, H. (1973), Van hennep tot historische dialectologie, in: *Mededelingen van het Instituut voor Dialectologie, Volkskunde en Naamkunde* 25, 7-11.
- Brok, H. (1984a), De benamingen van de mannelijke en vrouwelijke Hennep (*Cannabis sativa* mas / foemina L.), in: *Taal en Tongval* 36, 101-116.
- Brok, H. (1984b), Vooroordelen in de benamingen van de mannelijke en vrouwelijke hennep, in: *Mededelingen van het P.J. Meertens-Instituut* 36, 22-28.
- Brok, H. (1988-93a), Publikaties over plantnamen in Nederland, Nederlandstalig België en Frans-Vlaanderen, in: *Taal en Tongval* 40 (1988), 72-79; 41 (1989), 168-

- 175; 42 (1990), 165-175; 44 (1992), 76-86; 45 (1993), te verschijnen. [Aanvullingen op Heukels-Brok/Smit].
- Brok, H. (1988-93b), Publikaties over dialect in Limburg, in: *Veldeke* 63 (1988) nr. 2 25-29, nr. 3, 27-29, nr. 4, 7-9, nr. 5, 28-30, nr. 6, 23-25; 64 (1989), 50-52, 82-87 109-110; 65 (1990), 85-90; 66 (1991), 172-177; 68 (1993), 16-24.
- Brok, H. (1991), *Enkele bloemnamen in de Nederlandse Dialecten. Etnobotanisch nomenclatuur in het Nederlandse taalgebied*, Amsterdam.
- Brok, H. (1992), Volksnamen van planten met een geografische aanduiding, in: *Correspondenten Contact P.J. Meertens-Instituut* 3, 22-27.
- Claes S.J., F. (1990), Hagelandse woorden: Reinvaart, reën en regenoten, in: *Oost Brabant. Heemkundig tijdschrift van het Hageland en omgeving (...)* 27, 111-112 163-164.
- Goossens, J. (1963), *Semantische vraagstukken uit de taal van het landbouwbedrijf in Belgisch-Limburg* I en II, Antwerpen.
- Goossens, J. (1964), Enkel- en veeltoeepasselijkheid van betekenaars op de taalkaart in: J. Goossens en J. van Bakel, *Taalgeografie en semantiek*, Amsterdam, 3-27.
- Goossens, J. (1970), Genker dialectstudie. Allerlee voughighèts: 2. Hèèring, Wikke, in *Heidebloemke* 29, 39-41.
- Goossens, J. (1971), Bijdrage tot de woordstratigrafie van de Limburgia Romana, in *[Limburg, speciaal nummer van] Neerlands Volksleven* 21, 28-38.
- Goossens, J. (1985a), Die niederländische Verwandten von ostniederdeutsch *ped* „Elytrigia repens”, in: *Niederdeutsches Wort* 25, 123-136.
- Goossens, J. (1985b), *De Nederlandse verwanten van Oostnederduits Pede „Elytrigia repens”*, Hasselt (= *Mededelingen van de Vereniging voor Limburgse Dialect- en Naamkunde*, 33).
- Goossens, J. (1987), pV (...), een Zuidnederlandse, Oostnederduitse, Noordwestmoe zelffrankische en Waalse benaming voor de kweek, in: *Handelingen van de Koninklijke Commissie voor Toponymie en Dialectologie* 60, 83-99.
- Goossens, J. (1988), *Sprachatlas des nördlichen Rheinlands und des Südöstlichen Nederlands: „Fränkischer Sprachatlas”. Erste Lieferung. Textband*, Marburg.
- Grootaers, L. (1926), De Nederlandsche benamingen van den aardappel. Met een kaart, in: *Leuvensche Bijdragen* 18, 88-93.
- Heukels-Brok/Smit: Heukels, H., *Woordenboek der Nederlandsche volksnamen van planten (1907)*, opnieuw uitgegeven met een inleiding van H.J.T.M. Brok en een biografie van P. Smit; Utrecht 1987. [Aanvullingen zie Brok 1988-93a].
- Høst, Ole (1980), *Landbouwgewassen*, Zutphen.
- Jansen, J.C.G.M. en W.J.M.J. Rutten (1992), *Geschiedenis van de landbouw in Limburg in de twintigste eeuw*, Leeuwarden/Mechelen.
- Janssen, D. (1975), *De vaktal van de watermolenaar aan de Bosbeek en aan de Itterbeek*. Licentiaatsverhandeling Leuven.
- Janssen, Landewald, ofm (1984²), *Over daverdellekens, hankeutels en onslieve vrouwkenswas; dialectische namen van planten en vruchten in Limburg [= Limburg natuurlijk 4]*, Hoeselt.
- Marzell, H. (1943-79), *Wörterbuch der deutschen Pflanzennamen*, Stuttgart / Wiesbaden [5 delen].
- Meijden, R. van der en L. Vanhecke (1986), Naamlijst van de flora van Nederland en België, in: *Gorteria, Tijdschrift voor de Floristiek* 13, 87-170.
- Meijden, R. van der (1990), *Heukels' Flora van Nederland*, Groningen [21ste druk].
- Pâque, E. (1896), *De Vlaamsche volksnamen der planten van België, Fransch-Vlaan*

deren en Zuid-Nederland met aanduiding der toepassingen en der genezende eigenschappen der planten, Namen.

Pâque, E. (1912), *De Vlaamsche volksnamen der planten van België, Fransch-Vlaanderen, Noord-Brabant, Hollandsch-Limburg, enz. BIJVOEGSEL*, Brussel.

Pauwels, J.L. (1933), *Enkele Bloemnamen in de Zuidnederlandsche Dialecten*, 's-Gravenhage.

Stroop, J. (1969), *Paardebloem à la carte. Over de Nederlandse benamingen voor Taraxacum Officinale Web.*, Amsterdam.

Vanderspickken, J. (1972), *De vaktaal van de watermolenaar in Demer- en Herkvallei*. Licentiaatsverhandeling Leuven.

Verdingh, Mien (1991³), *Kris Kras Kruid [= Limburg natuurlijk 6]*, Hoeselt.

Warnant, L. (1949), *La Culture en Hesbaye liégeoise*, Liège.

Verder zij ook hier verwezen naar de speciale bibliografie in aflevering I.4, blz. vii-viii.

KAARTEN EN AFBEELDINGEN

Zoals in aflevering 3 en 4 zijn de taalkaarten met behulp van apparatuur van het Universitair Centrum Informatievoorziening van de K.U. Nijmegen drukklaar gemaakt door drs. J. van Schijndel. De kaarten hebben hier dezelfde uitvoering als in aflevering 3 en 4.

De getekende afbeeldingen zijn vervaardigd door mw. Marlu Akkermans van de Tekenkamer van de Audiovisuele Dienst van de K.U. Nijmegen, die van de planten en onkruiden speciaal op aanwijzen van de laatste auteur.

De foto's zijn, met toestemming, afkomstig uit het archief van het Sociaal Historisch Centrum voor Limburg in Maastricht (afb. 8); uit het museum van de heemkundevereniging Medelo uit Meijel (afb. 15 en 25; de foto's zijn van de eerste auteur) en uit de catalogus van de tentoonstelling *Rijke oogst van schrale grond* over Zuidnederlandse volkscultuur in het Noordbrabants Museum te 's-Hertogenbosch, Zwolle 1991 (afb. 40, 41 en 42).

FINANCIËLE STEUN EN BEGELEIDING

Dit werk is tot stand gekomen met steun van de Katholieke Universiteit Nijmegen en van de Nederlandse Organisatie voor Wetenschappelijk Onderzoek (NWO) te 's-Gravenhage. De wetenschappelijke projectleiding was in handen van prof.dr. J. Goossens en prof.dr. A. Hagen.

Joep Kruijssen

AGRARISCHE TERMINOLOGIE IN VERBAND MET AKKER- EN WEIDEBOUW

Verbouw van knol- en andere gewassen

INHOUDSOPGAVE

<i>1. Aardappelteelt</i>	<i>1</i>	1.3.8 blad van de aanaardhandploeg (afb. 7a)	32
<i>1.1 Aardappelgewas: soortnamen en delen van de plant</i>	<i>1</i>	1.3.9 trekker van de aanaardhandploeg (afb. 7b)	32
1.1.1 aardappel (<i>Solanum tuberosum</i> L.) (kaart 1)	1	1.3.10 duwer van de aanaardhandploeg (afb. 7c)	33
1.1.2 oude aardappelsoorten	3	1.3.11 aardappelwiedhak (vgl 5.2.3)	33
1.1.3 zeer grote aardappelen (kaart 2)	5	1.3.12 rug, aangeaard stuk (kaart 19)	34
1.1.4 zeer kleine aardappelen (kaart 3)	6	1.3.13 aardappelziekten	34
1.1.5 scheut (kaart 4)	8	<i>1.4 Aardappels rooien</i>	35
1.1.6 kiemen, schieten, botten van pootaardappelen (kaart 5)	9	1.4.1 rooien, algemeen (kaart 20 en 21)	35
1.1.7 aardappelstruik (kaart 6)	11	1.4.2 rooien met de hand, dabben (kaart 22)	37
1.1.8 aardappelloof (kaart 7)	12	1.4.3 rooien met de schop of de riek, uitsteken (kaart 23)	38
1.1.9 besjes aan de aardappelplant (kaart 8)	13	1.4.4 rooien met de ploeg	39
1.1.10 doorschieter (kaart 9)	14	1.4.5 opbrengst van een aardappelstruik	40
1.1.11 aardappelschil	15	1.4.6 voorrooien	40
1.1.12 aardappelogen	15	1.4.7 rapen	40
1.1.13 vlees van de aardappelen	16	1.4.8 aardappelrooier (afb. 8)	40
<i>1.2 Aardappelen poten</i>	<i>16</i>	1.4.9 aardappelraper	41
1.2.1 poten (kaart 10)	16	1.4.10 aardappelmand (kaart 24)	41
1.2.2 pootgoed, pootaardappelen (kaart 11)	17	1.4.11 aardappelloof verbranden	42
1.2.3 kiembakje (afb. 1)	18	1.4.12 aardappelriek, algemeen (kaart 25; afb. 9)	43
1.2.4 rijentrekker (afb. 2)	19	1.4.13 riek om te rooien (afb. 10)	44
1.2.5 vorentrekker (afb.3)	19	1.4.14 bijzondere rieken: a. voerriek (afb. 11)	45
1.2.6 met de schop poten, kuiltjes maken (kaart 12)	20	1.4.15 b. houten roerriek	45
1.2.7 kuiltje	21	1.4.16 c. geheel houten riek (afb. 12)	45
1.2.8 met de kruk poten	21	1.4.17 d. romme riek (afb. 13)	46
1.2.9 kruk, aardappelpoter (afb. 4)	21	1.4.18 e. bijzondere rieken	46
1.2.10 overig pootgereedschap	22	<i>1.5 Aardappels inkuilen</i>	46
1.2.11 ingooien (in een kuiltje) (kaart 13)	22	1.5.1 inkuilen (kaart 26)	46
1.2.12 inleggen (in een voor)	22	1.5.2 op een hoop gooien	48
1.2.13 een voor overslaan	23	1.5.3 aardappelkuil, -groef (kaart 27; afb. 14)	48
1.2.14 bijeen poten	24	1.5.4 uitlopers van kuilaardappelen	50
1.2.15 uiteen poten	24	1.5.5 van uitlopers ontdoen	50
1.2.16 ondiep poten (kaart 14)	24	1.5.6 sorteren met de hand (kaart 28)	50
<i>1.3 Aardappelplanten verzorgen</i>	<i>25</i>	1.5.7 sorteren met de machine (kaart 29)	51
1.3.1 aanaarden (kaart 15)	25	1.5.8 sorteermachine (afb. 15)	52
1.3.2 aanaarden met de hak	27	1.5.9 zeef van de aardappelsorteermachine, algemeen	53
1.3.3 aanaardhak (kaart 16; afb. 5)	27	1.5.10 grove zeef, voor consumptieaardappelen	53
1.3.4 aanaarden met de ploeg	28	1.5.11 fijne zeef, voor pootaardappelen	54
1.3.5 aanaardploeg (kaart 17; afb. 6)	29	1.5.12 fijnste zeef, uitschotzeef	54
1.3.6 dubbelschaar van de aanaardploeg	30		
1.3.7 aanaardhandploeg (kaart 18; afb. 7)	31		

2.	<i>Bieten en knolgewassen</i>	54		(<i>Trifolium incarnatum</i> L.) (afb. 28)	8
2.1	Knolgewassen: namen van de gewassen	54	3.5	andere oude klaversoorten	8
2.1.1	voederbieten (<i>Beta vulgaris</i> L. subsp. <i>vulgaris</i>) (kaart 30; afb. 16)	54	3.6	klaverzaad	8
2.1.2	suikerbiet (<i>Beta vulgaris</i> L. subsp. <i>vulgaris</i> , var. <i>altissima</i>) (kaart 31; afb. 17)	56	3.7	klaverschoof	8
2.1.3	rode biet (<i>Beta vulgaris</i> L. var. <i>rubra</i> L.) (kaart 32; afb. 18)	58	3.8	tweede klaversnede	8
2.1.4	snijbiet (<i>Beta vulgaris</i> L. var. <i>cicla</i> L.)	59	3.9	gele lupine (<i>Lupinus luteus</i> L.) (kaart 45; afb. 29)	8
2.1.5	koolraap (ondergronds) (<i>Brassica napus</i> L. subsp. <i>rapifera</i>) (kaart 33 en 34; afb. 19)	59	3.10	gewone spurrie (<i>Spergula arvensis</i> L.) (kaart 46; afb. 30)	8
2.1.6	koolrabi, koolraap-boven-de-grond (<i>Brassica oleracea</i> L. var. <i>gongylodes</i> L.) (afb. 20)	62	3.11	spurrieschoof	8
2.1.7	keeltjes, raapstelen	63	3.12	vogelpootje, serradelle (<i>Ornithopus sativus</i> Brot.) (kaart 47; afb. 31)	8
2.1.8	knolraap, raap, stoppelknol (<i>Brassica rapa</i> L. var. <i>rapa</i>) (kaart 35; afb. 21)	63	3.13	voederwikke (<i>Vicia sativa</i> L. subsp. <i>sativa</i>) (kaart 48; afb. 32)	8
2.1.9	knolvoer, rapen (coll.) (kaart 36)	65	4.	<i>Overige veld- en industriegewassen</i>	8
2.1.10	penen, winterwortelen (<i>Daucus carota</i> L. subsp. <i>sativus</i> (Hoffm.) Arcang.) (kaart 37; afb. 22)	66	4.1	<i>Gewasnamen en producten</i>	8
2.1.11	gele voederwortel (<i>Daucus carota</i> L.)	68	4.1.1	koolzaad (<i>Brassica napus</i> L. subsp. <i>oleifera</i>) (kaart 49; afb. 33)	8
2.1.12	veld-, stoppelwortel (<i>Daucus carota</i> L.)	68	4.1.2	koolzaadolie (kaart 50)	9
2.2	<i>Verbouw van bieten</i>	68	4.1.3	raapzaad (<i>Brassica rapa</i> L. subsp. <i>oleifera</i>) (afb. 34)	9
2.2.1	zaaien, van bieten (kaart 38)	68	4.1.4	raapzaadolie (kaart 51)	9
2.2.2	zaad voor bieten	69	4.1.5	lijnzaad, vlaszaad (<i>Linum usitatissimum</i> L.) (kaart 52)	9
2.2.3	bietenplantjes	70	4.1.6	lijnzaadolie	9
2.2.4	bietenplantjes uitdunnen (kaart 39)	71	4.1.7	lijnzaadmeel	9
2.2.5	bietenveld	72	4.1.8	lijnzaadpap (kaart 53)	9
2.2.6	knollen uittrekken (kaart 40)	72	4.1.9	lijnzaadkoek	9
2.2.7	bietenriek, algemeen	73	4.1.10	asperge (<i>Asparagus officinalis</i> L.) (kaart 54)	9
2.2.8	bietenrooier (afb. 23)	74	4.1.11	hop (<i>Humulus lupulus</i> L.) (afb. 35)	9
2.2.9	bietenloof, bladerkroon (kaart 41)	74	4.1.12	erwt, algemeen (<i>Pisum</i> L.) (kaart 55)	9
2.2.10	loof van de bieten afplukken (kaart 42)	75	4.1.13	kapucijner, velderwt (<i>Pisum sativum</i> L. subsp. <i>arvense</i> (L.) A. et G.) (afb. 36)	9
2.2.11	bietenkopper (afb. 24)	76	4.1.14	boon, algemeen (<i>Phaseolus</i> L.)	9
2.2.12	bietenkapmes	77	4.1.15	veldbonen (<i>Phaseolus</i> L.) (afb. 37: <i>Vicia faba</i> L.)	9
2.2.13	bietenkuil	77	4.1.16	hennep (<i>Cannabis sativa</i> L.) (kaart 56; afb. 38)	10
2.2.14	bietenmolen (afb. 25)	77	4.1.17	hennepzaad	10
2.2.15	bietensnijbak	78	4.2	<i>Vlasbouw en verwerking</i>	10
3.	<i>Voedergewassen</i>	78	4.2.1	vlas (<i>Linum usitatissimum</i> L.) (afb. 39)	10
	<i>Namen van de gewassen en teelt</i>	78	4.2.2	vlas hagen	10
3.1	klaver, algemeen (kaart 43)	78	4.2.3	vlas repelen	10
3.2	rode klaver (<i>Trifolium pratense</i> L.) (afb. 26)	80	4.2.4	vlasrepel (afb. 40)	10
3.3	witte klaver, steenklaver (<i>Trifolium repens</i> L.) (kaart 44; afb. 27)	80	4.2.5	vlas roten	10
3.4	inkarnaatklaver, franse klaver	80	4.2.6	vlas braken	10
			4.2.7	vlasbraak (afb. 41)	10
			4.2.8	vlas hekelen	10
			4.2.9	hekel (afb. 42)	10
			4.2.10	hede, vlas- of hennepafval	10

5.	<i>Akkeronkruid en bestrijding</i>	105	5.1.29~dolle kervel (<i>Chaerophyllum temulum</i> L.) (kaart 75; afb. 68)	137	
5.1	<i>Namen van het onkruid</i>	105	5.1.30~duizendblad (<i>Achillea millefolium</i> L.) (afb. 69)	138	
5.1.1	~ onkruid, algemeen (kaart 57 en 58)	105	5.1.31~smalle weegbree (<i>Plantago lanceolata</i> L.) (afb. 70)	138	
5.1.2	hanepoot (<i>Echinochloa crus-galli</i> (L.) Beauv.) (afb. 43)	107	5.1.32~grote weegbree (<i>Plantago major</i> L.) (afb. 71)	139	
5.1.3	~ oot, wilde haver (<i>Avena fatua</i> L.) (kaart 59; afb. 44)	108	5.1.33~boerenwormkruid (<i>Tanacetum vulgare</i> L.) (afb. 72)	140	
5.1.4	smele (<i>Deschampsia</i> Beauv.) (afb. 45)	109	5.1.34~kaasjeskruid (<i>Malva</i> L.) (afb. 73)	140	
5.1.5	~kaal knopkruid (<i>Galinsoga parviflora</i> Cav.) (afb. 46)	109	5.1.35~pinksterbloem (<i>Cardamine pratensis</i> L.) (kaart 76; afb. 74)	141	
5.1.6	~ klavervreter (<i>Orobanche minor</i> Sm.) (afb. 47)	110	5.1.36~echte koekoeksbloem (<i>Lychnis flos-cuculi</i> L.) (afb. 75)	143	
5.1.7	~ zwarte nachtschade (<i>Solanum nigrum</i> L. subsp. <i>nigrum</i>) (kaart 60; afb. 48)	110	5.1.37 witte waterkers (<i>Rorippa nasturtium-aquaticum</i> (L.) Hayek) (afb. 76)	143	
5.1.8	vogelwikke (<i>Vicia cracca</i> L.) (kaart 61; afb. 49)	112	5.1.38~madeliefje (<i>Bellis perennis</i> L.) (kaart 77; afb. 77)	144	
5.1.9	~ herik (<i>Sinapis arvensis</i> L.) (kaart 62; afb. 50)	114	5.1.39~paardebloem (<i>Taraxacum officinale</i> Wiggers, s.s.) (kaart 78; afb. 78)	145	
5.1.10	~melganzevoet (<i>Chenopodium album</i> L.) (kaart 63; afb. 51)	115	5.1.40~gewone melkdistel (<i>Sonchus oleraceus</i> L.) (afb. 79)	148	
5.1.11	~vogelmuur (<i>Stellaria media</i> L.) (kaart 64; afb. 52)	117	5.1.41~boterbloem (<i>Ranunculus</i> L.) (afb. 80)	148	
5.1.12	~perzikkruid (<i>Polygonum persicaria</i> L.) (kaart 65; afb. 53)	118	5.2	<i>Onkruid wieden</i>	149
5.1.13	~heermoes (<i>Equisetum arvense</i> L.) (kaart 66; afb. 54)	119	5.2.1	wieden, algemeen (kaart 79)	149
5.1.14	~kweek (<i>Elymus repens</i> (L.) Gould) (kaart 67; afb. 55)	120	5.2.2	hakken, wieden met de hak (kaart 80)	150
5.1.15	~gele ganzebloem (<i>Chrysanthemum segetum</i> L.) (afb. 56)	122	5.2.3	hak (kaart 81; afb. 81)	151
5.1.16	~klaproos (<i>Papaver rhoeas</i> L.) (kaart 68; afb. 57)	122	5.2.4	schoffelen, wieden met de schoffel	153
5.1.17	~korenbloem (<i>Centaurea cyanus</i> L.) (kaart 69; afb. 58)	124	5.2.5	schoffel (afb. 82)	153
5.1.18	~bolderik (<i>Agrostemma githago</i> L.) (afb. 59)	126	5.2.6	wiedschopje (afb. 83)	154
5.1.19	~haagwinde (<i>Calystegia sepium</i> (L.) R.Br.) (kaart 70; afb. 60)	126	5.2.7	trekschoffel (afb. 84)	155
5.1.20	~akkerwinde (<i>Convolvulus arvensis</i> L.) (afb. 61)	128	5.2.8	handcultivator (afb. 85)	155
5.1.21	~zwaluwtong (<i>Polygonum convolvulus</i> L.) (afb. 62)	129	5.2.9	wieden met de schoffelmachine	156
5.1.22	~zevenblad (<i>Aegopodium podagraria</i> L.) (afb. 63)	129	5.2.10	schoffelmachientje (kaart 82; afb. 86)	156
5.1.23	~braam (<i>Rubus fruticosus</i> L.) (kaart 71; afb. 64)	130	5.2.11	grondkrabber (kaart 83; afb. 87)	157
5.1.24	~braambessen (kaart 72)	131	5.2.12	harken met de hark	159
5.1.25	~brandnetel (<i>Urtica</i> L.) (kaart 73; afb. 65)	133	5.2.13	hark (kaart 84; afb. 88)	160
5.1.26	~dovenetel, algemeen (<i>Lamium</i> L.) (kaart 74)	134	5.2.14	bijzondere harken	161
5.1.27	~witte dovenetel (<i>Lamium album</i> L.) (afb. 66)	136	5.2.15	afsnijden met de sikkel	162
5.1.28	~paarse dovenetel (<i>Lamium purpureum</i> L.) (afb. 67)	136	5.2.16	uittrekken met de hand	162
			5.2.17	sikkel (kaart 85; afb. 89)	162
			5.2.18	handvat van de sikkel (afb. 89a)	164
			5.2.19	mes van de sikkel (afb. 89b)	164
			ALFABETISCH REGISTER van woordtypen en lemmatitels		165

<i>Kaarten</i>			
1.	aardappel (<i>Solanum tuberosum</i> L.)	1	46. gewone spurrie (<i>Spergula arvensis</i> L.)
2.	zeer grote aardappelen	6	47. vogelpootje, serradelle (<i>Ornithopus sativus</i> Brot.)
3.	zeer kleine aardappelen	7	48. voederwikke (<i>Vicia sativa</i> L. subsp. <i>sativa</i>)
4.	scheut	9	49. koolzaad (<i>Brassica napus</i> L. subsp. <i>oleifera</i>)
5.	kiemen, schieten, botten van pootaardappelen	10	50. koolzaadolie
6.	aardappelstruik	11	51. raapzaadolie
7.	aardappelloof	12	52. lijnzaad, vlaszaad (<i>Linum usitatissimum</i> L.)
8.	besjes aan de aardappelplant	14	53. lijnzaadpap
9.	doorschieter	15	54. asperge (<i>Asparagus officinalis</i> L.)
10.	poten	17	55. erwt, algemeen (<i>Pisum</i> L.) (klankkaart)
11.	pootgoed, pootaardappelen	18	56. hennep (<i>Cannabis sativa</i> L.)
12.	met de schop poten, kuiltjes maken	21	57. onkruid, algemeen (a)
13.	ingooien	23	58. onkruid, algemeen (b)
14.	ondiep, gezegd van ploegen, poten, enz.	25	59. oot, wilde haver (<i>Avena fatua</i> L.)
15.	aanaarden	26	60. zwarte nachtschade (<i>Solanum nigrum</i> L. subsp. <i>nigrum</i>)
16.	aanaardhak	27	61. vogelwikke (<i>Vicia cracca</i> L.)
17.	aanaardploeg	29	62. herik (<i>Sinapis arvensis</i> L.)
18.	aanaardhandploeg	31	63. melganzevoet (<i>Chenopodium album</i> L.)
19.	rug, aangeaard stuk	33	64. vogelmuur (<i>Stellaria media</i> L.)
20.	rooien, algemeen	36	65. perzikkruid (<i>Polygonum persicaria</i> L.)
21.	gereedschap om te rooien (volkskundige kaart)	37	66. heermoes (<i>Equisetum arvense</i> L.)
22.	rooien met de hand, dabben	38	67. kweek (<i>Elymus repens</i> (L.) Gould)
23.	rooien met de schop of de riek, uitsteken	39	68. klaproos (<i>Papaver rhoeas</i> L.)
24.	aardappelmand	42	69. korenbloem (<i>Centaurea cyanus</i> L.)
25.	aardappelriek, algemeen	43	70. haagwinde (<i>Calystegia sepium</i> (L.) R.Br.)
26.	inkuilen	47	71. braam (<i>Rubus fruticosus</i> L.)
27.	aardappelkuil, -groef	49	72. braambessen
28.	sorteren met de hand	51	73. brandnetel (<i>Urtica</i> L.)
29.	sorteren met de machine	52	74. dovenetel, algemeen (<i>Lamium</i> L.)
30.	voederbieten (<i>Beta vulgaris</i> L. subsp. <i>vulgaris</i>)	55	75. dolle kervel (<i>Chaerophyllum temulum</i> L.)
31.	suikerbiet (<i>Beta vulgaris</i> L. subsp. <i>vulgaris</i> , var. <i>altissima</i>) (klankkaart)	57	76. pinksterbloem (<i>Cardamine pratensis</i> L.)
32.	rode biet (<i>Beta vulgaris</i> L. var. <i>rubra</i> L.)	58	77. madeliefje (<i>Bellis perennis</i> L.)
33.	koolraap (a) (ondergronds) (<i>Brassica napus</i> L. subsp. <i>rapifera</i>)	60	78. paardebloem (<i>Taraxacum officinale</i> Wiggers, s.s.)
34.	koolraap (b) (ondergronds) (<i>Brassica napus</i> L. subsp. <i>rapifera</i>)	61	79. wieden, algemeen
35.	knolraap, raap, stoppelknol (<i>Brassica rapa</i> L. var. <i>rapa</i>)	64	80. hakken, wieden met de hak
36.	knolvoer, rapen (coll.)	65	81. hak
37.	penen, winterwortelen (<i>Daucus carota</i> L. subsp. <i>sativus</i> (Hoffm.) Arcang.)	67	82. schoffelmachientje
38.	zaaien, van bieten	69	83. grondkrabber
39.	bietenplantjes uitdunnen	71	84. hark
40.	knollen uittrekken	73	85. sikkel
41.	bietenloof, bladerkroon	75	
42.	loof van de bieten afplukken	76	
43.	klaver, algemeen	79	
44.	witte klaver, steenklaver (<i>Trifolium repens</i> L.)	81	
45.	gele lupine (<i>Lupinus luteus</i> L.)	84	

Afbeeldingen

1. kiembakje	19	47. klavervreter (<i>Orobancha minor</i> Sm.)	110
2. rijentrekker	19	48. zwarte nachtschade (<i>Solanum nigrum</i> L. subsp. <i>nigrum</i>)	112
3. vorentrekker	20	49. vogelwikke (<i>Vicia cracca</i> L.)	112
4. kruk, aardappelpoter	22	50. herik (<i>Sinapis arvensis</i> L.)	115
5. aanaardhak	28	51. melganzevoet (<i>Chenopodium album</i> L.)	117
6. aanaardploeg	30	52. vogelmuur (<i>Stellaria media</i> L.)	117
7. aanaardhandploeg en onderdelen	32	53. perzikkruid (<i>Polygonum persicaria</i> L.)	120
8. aardappelrooier	41	54. heermoes (<i>Equisetum arvense</i> L.)	120
9. aardappelriek, algemeen	44	55. kweek (<i>Elymus repens</i> (L.) Gould)	123
10. riek om te rooien	45	56. gele ganzebloem (<i>Chrysanthemum</i> <i>segetum</i> L.)	123
11. voerriek	45	57. klaproos (<i>Papaver rhoeas</i> L.)	125
12. houten riek	46	58. korenbloem (<i>Centaurea cyanus</i> L.)	125
13. kromme riek	46	59. bolderik (<i>Agrostemma githago</i> L.)	127
14. aardappelkuil	50	60. haagwinde (<i>Calystegia sepium</i> (L.) R.Br.)	127
15. aardappelsorteermachine	53	61. akkerwinde (<i>Convolvulus arvensis</i> L.)	129
16. voederbiet (<i>Beta vulgaris</i> L. subsp. <i>vulgaris</i>)	54	62. zwaluwtong (<i>Polygonum convolvulus</i> L.)	129
17. suikerbiet (<i>Beta vulgaris</i> L. subsp. <i>vulgaris</i> , var. <i>altissima</i>)	56	63. zevenblad (<i>Aegopodium podagraria</i> L.)	130
18. rode biet (<i>Beta vulgaris</i> L. var. <i>rubra</i> L.)	59	64. braam (<i>Rubus fruticosus</i> L.)	130
19. koolraap (<i>Brassica napus</i> L. subsp. <i>rapifera</i>)	60	65. brandnetel (<i>Urtica</i> L.)	134
20. koolrabi (<i>Brassica oleracea</i> L. var. <i>gongylodes</i> L.)	62	66. witte dovenetel (<i>Lamium album</i> L.)	136
21. knolraap (<i>Brassica rapa</i> L. var. <i>rapa</i>)	63	67. paarse dovenetel (<i>Lamium</i> <i>purpureum</i> L.)	136
22. peen, winterwortel (<i>Daucus carota</i> L. subsp. <i>sativus</i> (Hoffm.) Arcang.)	66	68. dolle kervel (<i>Chaerophyllum</i> <i>temulum</i> L.)	138
23. bietenrooier	74	69. duizendblad (<i>Achillea millefolium</i> L.)	138
24. bietenkopper	77	70. smalle weegbree (<i>Plantago</i> <i>lanceolata</i> L.)	139
25. bietenmolen	78	71. grote weegbree (<i>Plantago major</i> L.)	139
26. rode klaver (<i>Trifolium pratense</i> L.)	80	72. boerenwormkruid (<i>Tanacetum</i> <i>vulgare</i> L.)	140
27. witte klaver (<i>Trifolium repens</i> L.)	80	73. kaasjeskruid (<i>Malva</i> L.)	141
28. inkarnaatklaver (<i>Trifolium</i> <i>incarnatum</i> L.)	82	74. pinksterbloem (<i>Cardamine pratensis</i> L.)	141
29. gele lupine (<i>Lupinus luteus</i> L.)	83	75. echte koekoeksbloem (<i>Lychnis</i> <i>flos-cuculi</i> L.)	143
30. gewone spurrie (<i>Spergula arvensis</i> L.)	86	76. witte waterkers (<i>Rorippa nasturtium-</i> <i>aquaticum</i> (L.) Hayek)	143
31. vogelpootje, serradelle (<i>Ornithopus</i> <i>sativus</i> Brot.)	86	77. madeliefje (<i>Bellis perennis</i> L.)	145
32. voederwikke (<i>Vicia sativa</i> L. subsp. <i>sativa</i>)	88	78. paardebloem (<i>Taraxacum officinale</i> Wiggers, s.s.)	147
33. koolzaad (<i>Brassica napus</i> L. subsp. <i>oleifera</i>)	90	79. gewone melkdistel (<i>Sonchus</i> <i>oleraceus</i> L.)	148
34. raapzaad (<i>Brassica rapa</i> L. subsp. <i>oleifera</i>)	91	80. boterbloem (<i>Ranunculus</i> L.)	148
35. hop (<i>Humulus lupulus</i> L.)	97	81. hak	152
36. kapucijner, velderwt (<i>Pisum sativum</i> L. subsp. <i>arvense</i> (L.) A. et G.)	97	82. schoffel	154
37. veldbonen (<i>Vicia faba</i> L.)	100	83. wiedschopje	154
38. hennep (<i>Cannabis sativa</i> L.)	102	84. trekschoffel	155
39. vlas (<i>Linum usitatissimum</i> L.)	103	85. handcultivator	155
40. vlasrepel	103	86. schoffelmachtientje	157
41. vlasbraak	104	87. krabbers	157
42. vlashekel	104	88. hark	159
43. hanepoot (<i>Echinochloa crus-galli</i> (L.) Beauv.)	107	89. sikkkel en onderdelen	162
44. oot, wilde haver (<i>Avena fatua</i> L.)	109		
45. smele (<i>Deschampsia</i> Beauv.)	109		
46. kaal knopkruid (<i>Galinsoga parviflora</i> Cav.)	110		

Kaart 1. AARDAPPEL

(Solanum tuberosum L.)

- / aardappel: a. 3 syllaben
- = b. 2 syllaben
- jalper, jalpel
- patat
- cromptîre, grompeer, krompet

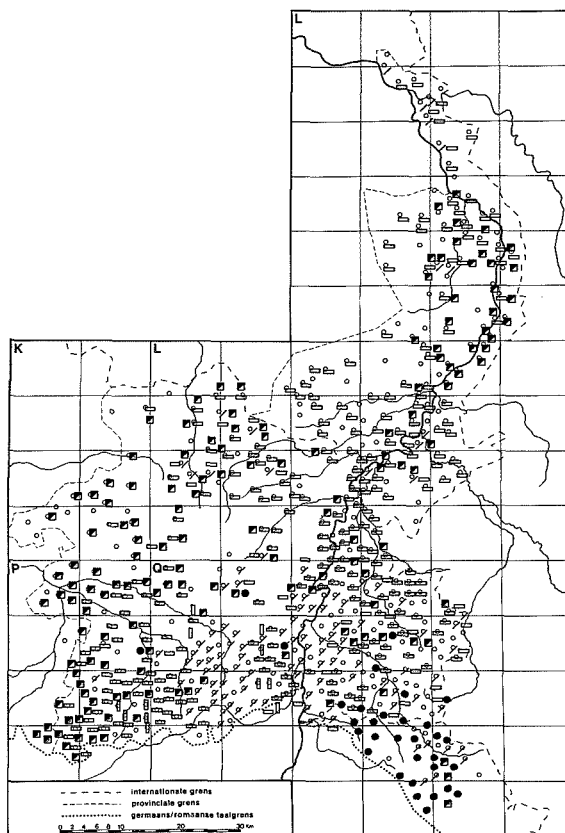

1. Aardappelteelt

1.1. Aardappelgewas – soortnamen en delen van de plant

1.1.1 AARDAPPEL (kaart 1)

(N 12, 1-4; JG 1a, 1b, 1c, 2c; A 20, 1a; A 23, 17; L 1, a-m; L 1 u, 120; L B2, 354; L 2, 14; L 32, 4; L 34, 8; L 35, 77; L 43, 8; Lu 1, 17; R 3, 27; S 1; Gwn 9, 1; monogr.; add. uit N 18, 64; N M, 15-18; A 21, 1f)

[*Solanum tuberosum L.*

De algemene benaming voor het gewas en het produkt.

Voor het lemma AARDAPPEL is, naast de vragenlijsten voor het enkelvoud, ook gebruik gemaakt van opgaven voor het meervoud en voor samenstellingen.

Voor vormen als *jappel*, *jarpel*, *jatappel*, *ja(r)dappel* is geen afzonderlijk type geconstrueerd. Ze zijn ondergebracht bij het type *aardappel*.

Elper is opgevat als een metathesis-vorm van de variant *erpel*; en zo is ook *jalper* een metathesis

van *jarpel*, zoals *kelder* voorkomt naast *kervel* en *zulker* naast *zurkel*.

Indien niet uitdrukkelijk aangegeven, is het voor de varianten van de typen *cromptîre* en *grompeer* niet uit de opgaven zelf op te maken of deze eind- dan wel begin-accent hebben.

Volgorde in het type *aardappel* (V staat voor een klinker):

1. -rdVp- (-rtVp-)
2. -dVp- (tVp-)
3. -rVp-
4. -rp- (-r^op-)
5. -p-]

aardappel: *ērdapəl* L 330, 353, 355, 378, 417, Q 19, 88, 101, 196; *ē.rdapəl* L 360; *ērdapəl* L 165, 191, 246, 329, 382; *ērdəpəl* L 115; *ērdapəl* L 354, Q 3, 38, 95, 96a, 97, 101, 103, 196; *ērdəpəl* (mv.) Q 32a, 38; *iērdə.pəl* Q 199; *jardapəl* Q 196; *j'ardə.pəl* Q 200; *ērtapəl* L 313; *ertapəl* L 245; *ēdapəl* Q 113; *ēdēpəl* (mv.) Q 211; *ē^odapəl* Q 202, 203, 207; *ēdapəl* Q 117b; *ēədapəl* Q 121, 121b; *i'ēda.pəl* Q 257, 259, 261, 262, 278a; *ēədepəl* (mv.) Q 252, 262; *ēīdapəl* Q 72; *ē^odapəl* Q 222; *ē^odepəl* (mv.) Q 204a; *i^odapəl* Q 83; *jadapəl* Q 163, 173; *ja.dapəl* Q 169;

jādapəl P 176; *ētapəl* Q 253; *ē^otapəl* Q 208; *ēte.pəl* (mv.) Q 119, 121, 222; *ēate.pəl* (mv.) Q 119, 121, 222; *ētapəl* Q 72; *iətapəl* Q 72; *jiətapəl* Q 163; *īətapəl* Q 162; *jiətapəl* Q 168a; *jətapəl* Q 78, 81, 86, 155a, 157a, 158, 158a, 163, 164a, 168, 168a, 177, 182, 242; *ja.tapəl* Q 75, 80; *játapəl* Q 180, 181; *já.tapəl* Q 154; *já.tápəl* Q 79, 79a; *jätapəl* Q 157; *jetapəl* Q 76, 77, 158a, 162; *jetápəl* Q 155; *jətapəl* Q 158a; *jətapəl* Q 77, 158, 168, 168a; *jətapəl* Q 157a; *ɣrapəl* L 115, 163, 164, Q 3, 21, 101a, 103, 104a; *ērapəl* Q 3a, 4, 7, 10, 12, 96d, 98, 100, 101, 187, 192, 193, 198b; *ē.rapəl* Q 3, 88; *ējərapəl* Q 83; *erapəl* Q 198; *ērəpəl* L 316a, Q 17, 18, 94b, 95, 97, 99, 99*, 100, 101, 102, 105, 187, 192, 198; *ē.rapəl* Q 10, 11, 12, 13, 96c; *ē^orapəl* Q 83; *ī^orapəl* Q 86, 96a, 106; *ī^o.rapəl* Q 81a, 82; *ie.rapəl* Q 83, 84; *jerapəl* Q 170; *jē.rápəl* Q 89; *ji^orapəl* Q 170; *jērapəl* Q 178; *ērepəl* (mv.) Q 204a; *erpəl* Q 117, 117a, 117b, 118; *e.rpəl* Q 5; *ērpəl* L 163, 163a, 191, 192, 192a, 209, 210, 211, 214, 214a, 215, 215a, 217, 245, 245b, 246, 246a, 246b (ouder dan *patat*), 248, 250, 265, 267 (id.), 268 (id.), 282, 286, 289b, 290, 291, 293, 312, 313, 314, 315, 316, 317, 318, 318a, 318b, 319, 320, 322, 324, 325, 326, 327, 328, 329, 330, 332, 352, 355, 358, 360, 360a, 362, 364, 366, 368, 369, 370, 371, 374, 375, 376, 377, 378, 378*, 379, 380, 381, 381a, 381b, 382, 383, 384, 385, 386, 387, 416, 418, 426, 427, 429, 429a, 430, 432, 434, 434a, Q 15, 16*, 20, 28, 30, 31, 33, 35, 36, 97, 98, 101, 110, 111, 111*, 115, 116, 193, 196, 197, 197a, 198b, 201, 203, 203a, 204a, 206; *e.rpəl* L 331, 331b, 353 (ouder dan *patat*), 354, 356, 363, 424; *ērpəl* K 361, L 287, 288, 288a, 289, 289a, 289b, 292, 292a, 293, 294, 316a, 318b, 320, 320a, 321, 322a, 323, 324, 325, 326, 327, 328, 329, 330, 331, 332, 333, 352, 355, 372a, 373, 374, 375, 377, 378, 378*, 379, 380, 381, 381b, 385, 386, 387, 413, 415a, 422, 425, 426, 0426, 427, 428, 429, 429a, 430, 431, 432, 433, 434, 434a, P 219, Q 12, 14, 15, 15a, 16, 18, 19a, 20, 21, 22, 27, 29, 30, 32, 33, 34, 35, 36, 39, 98, 100, 111, 112, 118, 198b, 204a; *ē.rpəl* L 312, 317, 319, 358, 359, 360, 361, 362, 364, 365, 366, 367, 368, 368b, 369, 370, 371, 371a, 372, 415, 416, 417, 418, Q 7, 8, 9; *ē^orpəl* Q 35, 39, 121, 208; *ērbəl* L 432; *ērpəl* L 356, 360; *ē^orpəl* L 159a, 163, 164 (oud), 165, 191, 192, 209, 210, 211, 213, 214, 214a, 215, 216, 217, 244b, 244d, 245b, 246a, 247, 248, 266, 269 (ouder dan *patat*), 282, 286, 289, 289a, 289*, 290, 318, P 174, Q 101a, 111, 203; *e.^orpəl* L 313, 315, 316, 354; *ē^orpəl* L 286, 288a, 289, 314 (ouder dan *patat*), Q 101a, 201; *ē.^orpəl* L 360; *erpəl* Q 117a, 187a, 193a, 208; *ērpəl* K 358 (schertsend), L 292, 294, 316a, 373, 419, 423, Q 10, 14, 18, 28, 30, 33, 35, 36, 38, 39, 0112, 112a, 112b, 113, 196, 203, 204a; *ē.rpəl* L 355a, Q 9; *ē^orpəl* Q 39, 117a; *ē^o.rpəl* L 421, 424, Q 6;

ē.^orpəl L 420, 422; *ē^orpəl* Q 32a; *ē^orpəl* Q 99*; *eərpəl* L 318c, Q 113; *eērpəl* Q 9; *irpəl* Q 101; *īrpəl* Q 195; *ī^orpəl* L 420, Q 32, 32a; *ī^o.rpəl* L 372, 421; *īērpəl* L 423; *īe.rpəl* L 419; *īērpəl* Q 191; *jērpəl* P 176; *jērpəl* Q 85, 90, 93, 94b; *je^orpəl* K 278 (ouder dan *patat*), L 352 (id); *je.^orpəl* Q 178; *ja.rpəl* Q 200; *jarpəl* K 278 (ouder dan *patat*), Q 86, 196, 196a; *jar^orpəl* P 176 (ook schertsend); *já.^orpəl* Q 179a; *jārpəl* Q 171; *jār^orpəl* Q 156; *jā.^orpəl* Q 2; *jā.^orbəl* Q 2; *ēpəl* L 322a, P 214 (ouder dan *patat*), Q 113; *ē.pəl* L 360, 361; *ē^opəl* L 415, P 113, 114, 115, 117, 179, 182, 183 (ouder dan *patat*), 215, 218, 219, 227, Q 32, 116, 118, 121, 121c, 201, 202, 204a, 208, 211, 222; *ē^o.pəl* P 224; *ē^opəl* P 119, Q 117a, 119, 204a, 207; *ējpəl* P 174 (vroeger), 181 (ouder dan *patat*), 213, 219; *ējpəl* Q 113; *ēəpəl* Q 116, 252; *ēpəl* P 178, 179; *ēapəl* Q 1; *eēpəl* Q 119; *eapəl* Q 222; *īa.pəl* L 414 (minder gebruik); *iapəl* P 186, 197, 220; *iápəl* P 223; *ja^opəl* P 56, 58, 117, 118, 119, 120, 121, 176, 177, 184, 187, 188, 189, 190, 193, Q 1, 2a (ouder dan *patat*), 4, 71, 73, 75, 78, 94, 152, 157, 157a, 159, 164, 164a, 165, 166, 179; *ja.pəl* P 187a, Q 1, 74, 161, 167; *jápəl* P 54 (ouder dan *patat*), 55, 57, 118a, 192, 195, 220, Q 160; *já.pəl* Q 2, 153, 156; *jā.pəl* Q 87, 91, 156, 156a, 188, 240, 241; *jāpəl* P 121, 177, 177a; *jepəl* Q 91, 93, 172; *jəpəl* P 50; *jabəl* Q 78; **elper**: *ēl^opər* L 215a; **jalper**: *jalpər* P 197, 222; *jal^opər* P 185, 186, 197; **jalpel**: *jalpəl* Q 86, 179; *ja.lpəl* Q 90, 174, 175; *jal^opəl* Q 71; *ja.l^opəl* P 196, Q 75; *jālpəl* Q 175, 179; **jalp**: *ja.l^op* Q 179; **dappel**: *tapəl* L 313; **bappel**: *bapəl* L 423 (schertsend), Q 32a (verouderd); **patat**: *pa^otat* K 278, 315, 316, 317, 318, 353, 357, 358, 359, 360, 361, L 245 (soms), 246, 267, 268, 269, 282, 290, 291, 295, 296, 299, 300, 312, 313, 314, 316 (ook schertsend), 319 (id.), 352, 353, 354, 355, 355a, 356, 360a, 372, 377, 413, 414, 419, 428, P 51, 115, 116, 117, 119, 121, 174, 176, 183, 184, 188, 192, 211, 211a, 212, 213, 214, 215, 218, 219 (id.), Q 1, 2, 2a, 3, 9 (id.), 21, 95 (id.), 111, 117a, 203; *po^otat* K 316, 318, 357; *pətat* K 278, 318, 357, 358, 359, 360, 361, 361a, L 214, 214a, 215, 217, 244c, 245, 245b, 246, 246a, 246b, 247, 248, 249, 250, 265c, 266, 267, 268, 269, 269a, 270, 271, 282, 286, 290, 291, 294, 295, 296, 297, 298, 299, 300, 312, 313, 314, 315 (naast *aardappel*), 316a, 317 (schertsend), 325, 328, 329, 352, 353, 354, 355 (id.), 356, 360, 375, 378, 382, 413, 414, 416, 417, 430, 434, P 48, 49, 51, 56, 115, 116, 117, 171, 172, 173, 174, 175, 176, 176a, 179, 180, 181 (jonger dan *aardappel*), 182, 183 (id.), 197 (schertsend), 210a, 211a, 212, 213, 214, 218, 219 (id.), Q 1 (id.), 2, 2a, 2b, 3, 4, 11 (id.), 15 (id.), 36, 71 (id.), 95 (id.), 99, 101, 103, 113, 113a, 155a, 156, 161, 195; *pəta.t* Q 258, 260; *pəta.t* Q 284; *pa^otet* K 357; *po^otet* K 314; *pətet* K 278, 314, 315, 316, 317a, 318, 353, 357,

P 44, 45, 46, 47, 48, 49, 50, 52, 53, 54, 55, 107a, 119; *patət* L 312; *pa'dət* K 358; *padat* L 414; *patak* P 211, 212; *patak* P 211, 212; **patater**: *patuatar* L 312 (schertsend); **pataker**: *patakar* Q 78 (schertsend); **patatje**: *patatšə* Q 3 (schertsend); **croppire (wa.)**: *krōmpīr* P 121 (schertsend); *krōmpēr* Q 95 (verouderd); *krōmpīr* Q 4, 111, 206, 222 (verouderd); *kro.mpīr* Q 196 (schertsend); *krōmbīr* Q 203 (verouderd); *krōmpēr* Q 204a (verouderd); *krōmpīr* Q 247a; *krō.mpīr* Q 209, 210, 247, 247a, 248, 249, 250, 251, 252, 253, 254, 279; *krōmpīr* Q 207; **grompeer**: *jro.mp'ər* Q 258, 260; **grompel**: *jro.mpāl* Q 258, 260; **krōmpet**: *krō.mpət* Q 257, 259, 278; *krōmpa.t* Q 222 (verouderd); *krō.pət* Q 255, 258, 259, 260, 278, 279, 283, 284, 284a; *krō.pət* Q 282; *krō.pət* Q 284; **pieper**: *pipər* L 115, 192a (verouderd); *pīpər* L 210 (verouderd), 214, 215a (id.), 244c (id.), 245, 246, 246a, 248, 266 (door kinderen gezegd), 293, 318c, 378 (verouderd); *pipəš* (mv.) Q 20; **pier**: *pir* Q 181; **knoedel**: *kn'ūdāl* Q 262 (verouderd), 263; **kartoffel**: *kartufəl* K 357 (schertsend); *kərtʃəl* Q 3 (schertsend); **bol**: *bəl* (mv.) L 378, 378* (verouderd).

1.1.2 OUDE AARDAPPELSOORTEN

(N 12, 1; A 23, 17b; Lu 1, 17b; monogr.; add. uit materiaal van het lemma AARDAPPEL (1.1.1))

[Hier worden zowel de in Limburg nog verbouwde alsook de oude niet meer verbouwde soorten soorten opgegeven.

Bij sommige opgaven is de ouderdom van de plant vermeld. Zo wordt bij de *rode ster*, de *eigenheimer* en de *paul-krüger* opgegeven dat de soorten rond de eerste wereldoorlog werden ingevoerd. Dat geldt ook voor de *gelderse muizen*, een vroege, langwerpige aardappelsort, later vooral bekend onder de naam *bintje*, genoemd naar Bintje Jansma, later mevrouw Bintje Pebesma-Jansma. Van recente datum zijn de *alpha* en de *ijzerster*, een naam die volgens Goossenaerts (1956-8, 327) eigenlijk *ijselster* moet zijn; we vinden beide benamingen ook in ons materiaal. De aardappelteelt strekt zich uit aan beide zijden van de taalgrens. Men vindt dan ook in Waals Haspengouw oude benamingen die kennelijk aan het Limburgs zijn ontleend; zoals er ook vele aardappelbenamingen in Limburg aan het Waals ontleend zijn. Als voorbeeld van deze laatste groep gelden niet alleen het woord *patatten* of de benaming *walen*, maar ook *marjolaine*, *alfa* en het bargoense *pomme*.

Aan de andere kant, in Hesbaye, vindt men *krugers*, *milords* en *edouards*, *bintjes* en *eigenheimers*, *magnum bonums* en *muizen* (Zie Warnant 1949, 172-4).

Industrie is een verkorting van *industrie-aardappel*, ook wel *fabrieksaardappel* genoemd, een

soort die, in tegenstelling tot de consumptieaardappel, werd verwerkt tot aardappelmeel. De *poolse industrie*, na de tweede wereldoorlog ingevoerd, is een verbeterde kweek met aanmerkelijk meer opbrengst dan de vooroorlogse *inlandse industrie*. De *thorbecke* is zo'n inlandse industrie. *Candael*, in *candaelse aardappelen*, is een zuidelijke familienaam.

Wreed, in *wrede schillen* en dergelijke, betekent plaatselijk zoveel als ruw, grof, gekerfd.

De indeling is geschied naar verwante woordtypen, zonder te letten op daadwerkelijke verschillen in ras en/of verbouwing.

De volgende indeling is gebruikt:

kleur: blauw – geel – groen – rood – rose – wit; eigenschap: bloem – bol – muis – oog – plat; andere benoemingsmotieven: eersteling – eigenheimer – industrie – milord – diversen.

Combinaties van kleur – eigenschap en kleur – andere benoemingsmotieven zijn in de soortnamen mogelijk. In die gevallen is het kernelement bepalend voor de plaats in de indeling. Door middel van het register kan men een andere ordening aan het materiaal geven; zie bij voorbeeld WBD.I, aflevering 8, blz. 1444.]

Blauw: **blauwe**: *blayə* L 423, Q 9; *blay* L 416; *bləyə* L 328; *bləy* K 358; *blāf* (mv.) K 314; **blauwe patatten**: *blā pətətə* L 355; **zeeuwse blauwe**: L 268, 331, 331b; **venlose blauwe**: *venlosə blayə* Q 101; **dikke blauwe**: *dekə bləyə* L 429; **kleine blauwe**: *klejn bləyə* L 378; **bleke blauwe**: *blīkə blā* K 359; **bleekblauwe**: *bləjk-bləyə* L 370; **blauwputters**: *bləwpətərs* L 269, 329; *bləwpyət* L 215; **blauwputten**: *blāwpətən* K 278; **blauwputjes**: *bləwpətjəs* L 312, P 222; *bləwpətšəs* Q 96d; *bləwpətšəs* Q 2b, 78; *bləpətšəs* Q 2; *bləwpytšəs* P 176a; **blauwkuilen**: *bləwkūlən* Q 71; **blauwkuiltjes**: *bləwkylkəs* L 289a, 289b; **blauwkiem**: *bləwkim* L 159a; **blauwe nieren**: *bləw nērən* Q 15a; **julinieren**: *jylinirə* L 328; *julinērə* L 331; **nieren**: *nērə* Q 284;

Geel: **kleine gele**: *klejn gələ* L 268, 290, 291, 295, 331, 331b; **kleine geeltjes**: *klejn gəlčəs* L 265; **harde gele**: *hardə gələ* L 163, 163a; **gele kuiltjes**: *gəl kylkəs* L 289; **geeltjes**: *gəlčəs* L 288; **goudgele**: *gəjt-gəl* Q 2;

Groen: **groenige**: *grynegə* K 358, L 413; *grəjine-gə* K 357; **groenlingers**: *grjēnleŋərs* P 57; Rood: **roden**: *rōjə* L 163, 164, 165; *rōj* P 175, Q 101, 187; *rōjə* L 369; *rō* L 387; *roajə* Q 16; *roajə* L 328; *rūjə* Q 9; *ruəj* K 358; *rūjə* L 423; *rūj* L 416; *ruj* K 359; *ruə* Q 113, 121c; *rūj* L 360; **rode aardappelen**: *rōj ěrpələ* L 329; *rōj* ~ L 292a; *roj ěrpələ* Q 178; *roaj ěrpələ* L 324; *rūj ěrpələ* L 317; **rode patatten**: *rōj pətətən* L 413; **lange roden**: *lan rōj* Q 2b; *lan ruj* P 176a; *lan ruəj* L 282; **ronde rode**: *rən rōj* L 312; **oude roden**: *ōj rōj* L 289; *ōj rūj* L 289a; **vale roden**:

väl rūjā L 268; **bleke roden:** *bleikā roajā* L 429a; *bleikā rūjā* L 246; *bleikā r'ūā* L 290; *blējkā rūj* Q 96d; *bleikā ruaj* L 288; *bliakā* ~ L 314; *bleikā ruajā* Q 19a; **bleekroden:** *bleikrōjā* L 329, 331, 331b; *bleikroajā* L 322, 322a, Q 14; *bleikrūjā* L 321; **kempische roden:** *kempisā rōj* L 314; **luikse roden:** *lōjksā rōjā* L 329; *lōjksā rūj* Q 96d; **luikse:** *lōjksā* Q 187; **maaseiker roden:** *mæzejikār rujā* L 372; **beringse rode:** *berensā rūj* K 357; **rijkhovense rode:** *rekāvansā rūj* K 318; **rode roermondse:** *rō rāmōnsā* Q 18; *rūoj rāmōnsā* Q 101; *rūā* ~ Q 204a; **rode mulle:** *rūj mōl* L 271; **rode met gebroken schil:** *rūj me gebrōkā šāl* L 265; **rode wrede schillen:** *roaj vriā šālā* L 322; *roaj vriā šāl* L 325; *rōj vriā šāl* L 324; **wrede schillen:** *vrēj šālā* L 383; *vrē šāl* L 331, 331b, 332; *vrj šāl* L 330; **roodkuiltjes:** *rūjīkūjlkās* L 318b; **rode ster:** Q 198; *roaj ster* K 278; *roajā* ~ L 328; *rōj* ~ L 373; *rūj* ~ L 265, 318b; *rūj* ~ L 271, 321; *ruj* ~ L 372; *roaj šter* Q 15a; *rūā* ~ L 291; *ruā* ~ Q 0112; *rōjā šter* L 163, 164, 165; *rōj* ~ L 209; *ruj* ~ L 295, Q 94b; *rūj stēr* P 107a; *rōdā star* L 292a; *roajā* ~ L 429a; *ruj stār* Q 2, 187; *roaj stār* L 0426; *roā* ~ Q 111; *ruj* ~ L 432; **Rose:** *rožā* L 386; *rūzā* L 268; *rōzā* L 331; **rose aardappelen:** *rūās-erpāl* L 265; *rožā erpālā* L 324; *rōzā erpālā* L 331, 331b; **rose patatten:** *rūāzā patatā* L 291, 295; **roosaardappelen:** *rūās-erpāl* L 318b; **roosjes:** *rūjōskās* Q 19a; *rōskās* L 159a; **late roosjes:** *lōtā rōskās* L 163, 163a; **Wit:** **witte:** *wetā* K 316, 359, L 360, 369, 387, Q 101; **witte patatten:** *wetā patatā* K 278; **platte witten:** *platā wetā* L 159a, Q 96d; **dikke witten:** *dikā witā* Q 101; **Bloem:** **witbloem:** *wetblum* L 159a, 215; *wet-blōm* L 268, 270, 291, 295, 331, Q 19a; **witte bloem:** *wetā blom* P 57; *wetā blum* L 413, Q 2; **brielse witbloem:** *brelsā wet-blōm* L 290; **rode witbloem:** *rūj wetblum* L 265; **venlose witbloem:** *veņalsā wetblōm* L 322a; **blauwbloem:** *blōjblōm* L 289; **Bol:** **blauwbollen:** *blājbōl* L 425, Q 14, 19a; **roodbollen:** *roajbōl* Q 14; *ruajbōl* Q 19a; *rōbōl* L 434, Q 20; *rūabōl* Q 32a, 33; **franse bollen:** *fransā bōlā* K 278, 316, 357, 359, L 282, 413; *frānsā boln* K 314; *frānsā bōlā* K 318; **franse:** *frānsā* K 278; **Muis:** **muizen:** Q 101; *mōjās* L 422; *mōzā* P 44, 176a; *mōs* P 107a; *mjās* L 268, 291, 325, 328, 331, 374, 429a; *mj.s* L 270; *m'jās* L 290; **muisjes:** *mōjškās* L 314, 413; *mōskās* Q 71; *mōskās* L 312, Q 33, 100, 0112; *myškās* L 209, 268, 282, Q 14, 113; *mjškās* Q 97; **witte muizen:** Q 101; *wetā mjās* L 163, 163a, 330; **witte muisjes:** *wetā mōjškās* L 314; **blauwmuizen:** *blōjmjās* L 289b; *blājmūzā* Q 111; **rode muizen:** Q 101; *rūj mōzā* Q 2b; *rōj mōs* P 175; *rōj mōs* P 175; *ruj* ~ P 176; *rūj mōs* P 107a; *rūj mōs* L 265; *ruj mōjās* L

420; *ruaj mēs* Q 2; *roā mūzā* Q 111; *rūj* ~ 113a; *rōj mjās* L 330; *rōj* ~ L 211; *ruaj* ~ 322a, 371a; *rūā* ~ Q 32a; *ruaj* ~ Q 99; *rūj m'j* L 324; **rode muisjes:** *ruj mōjškās* Q 96d; *r m'ejškās* L 355; *rūā myškās* Q 111; *ruaj* ~ 203a; **veldmuizen:** *velt mjās* L 322a; **schots muizen:** *sxōtsā mjās* L 163, 164, 165, 289a; **gederse muizen:** *geldārsā mōjzān* K 278, 311, 359; *gelārsā mōjās* Q 71; *geldārsā mōjzā* K 311; *geldārsā mōs* P 176; *geldārsā mōs* P 107a; *gelārsā mēs* Q 2; *geldārsā mējās* L 355a; *geldārs mējzā* Q 4; *geldārsā mājās* Q 162; *geldārsā mjās* 286, 317, 369, 371a; **Oog:** **blauwogen:** *blōjōgā* Q 39; *blōjōgā* L 371; Q 193; *blājōjgā* L 422; *blōjōjgā* L 318b, 429, 432; *blājōjgā* L 369; **blauwoogjes:** *blājōjxskā* Q 19a; *blōj-* L 268, 321, 374, Q 14; *blōjōjxskā* L 429; *blājōjxskās* L 420; **blauwoger:** *blājōjgāš* Q 32a; **rode ogen:** *roaj ojjgā* Q 14; *rōjōgā* L 422; **rode oogjes:** *ruaj ojjxskās* L 321; *ruj* ~ Q 19a; **roodogjes:** *ruatōjxskās* L 370; **Plat:** **platte:** *platā* Q 77, 121c, 178; **witte platte:** *wetā platā* Q 204a; **rode platte:** *rūā platā* L 204a; **blauwe platte:** *blāj platā* Q 101, 111, 193; *blōj platā* Q 187, 198b, 203a; **platteta:** *platātēš* Q 101, 111; **maastrichtse platte:** *ma-strextar platā* Q 121c; **Eersteling:** **eerstelingen:** L 320a, 374, 429; *īrstālējā* L 423; *īrstālējā* L 290, 330; *īrstālēj* P 175; *īrstālējā* Q 33; *īrstālēj* L 366; *īrstālēj* Q 9; *īrstālējā* Q 99*; *īrstālējās* Q 156; *īrstālēj* P 195; **eerstelingetjes:** *īrstālējškās* L 370; **rod eerstelingen:** *rōjā īrstālējā* Q 9; *ruajān īrstālējā* L 371a; *rujā īrstālējā* Q 94b; **Eigenheimer:** **eigenheimers:** *ējgān(h)ejmārs* L 265, 268, 290, 291, 320a, 324, 325, 329, 421, 429a, 432, 434, Q 15a, 99*, 101, 111, 113, 191, 198; *ēj.gānhej.mārs* L 331, 331b, 371; *ējgāhejmārs* L 383, Q 94b, 178, 198; *ējgāhejmārs* Q 187; *ējgānēmārs* L 282; *ējgāhēmār* Q 33, 0112; *ējānhēmār* Q 121; *ējgānēmā* Q 2; *ējgānīmār* L 422; *ēj.gāiāmārs* L 370; *ējgāēmārs* P 175; *ējgāhēmārs* P 44; **Industrie:** **industrieaardappelen:** *ēndāstrierpāl* L 322, 324; *ēndāstrierpālā* L 292a; **industrie:** *ēndāstri* K 316, L 163, 164, 165, 209, 268, 281, 286, 289b, 295, 320a, 321, 364, 366, 378, 381, 0426, 432, P 107a, Q 15a, 33, 111, 0112, 191, 198b; *ēndāstrij* K 278; *ēndāstris* (mv.) Q 14; *erdystris* (mv.) P 222; *ēndystri* L 355a, 413; *ēndāstri* Q 1; *ēndāstri* Q 2; *ēndāstris* (mv.) L 213; *ēdystris* (mv.) Q 178; *ēdāstrīs* (mv.) Q 78; *ēdāstri* L 372; **poole industrie:** *pōlsā ēndystri* Q 77; *pōlās ēndāstrej* Q 156; **Milord:** **milords:** *mīlōrts* L 374; *mīlōrts* L 321; *mīlōrs* L 328, Q 14, 32a, 187, 193; *mīlōrs* Q 97, 100, 101; *mīlōrt* L 292a; *mīlōr* Q 113; *mīlōārā* L 111; *mīlūrā* Q 201; *mīlūrā* Q 111; *mālōrts* L 15a; *mēlōrts* Q 14; *mēlūs* Q 33; **rode milords:** *rūj mīlōrā* Q 204a; *ruj mālōrā* Q 198b; *ruā mīlōrā*

lūrā Q 0112; *ruā melūrā* Q 203a; Diversen: **bintjes**: *bentjās* L 329, 372, 0426, Q 16, 33, 121, 198; *bintjās* L 282, 366, 369, 429a; *bentšās* Q 94b, 101; *bin(t)šās* L 423, Q 9; *bīnšās* Q 178; *biēiʹās* K 278; *beņkās* Q 162; **voran**: *vōran* K 316, L 317, 366; *vōraŋ* L 286, 314; *vōrāŋ* L 413; **voran bintjes**: *vēraŋ bīntšās* Q 2; **amerikaanse aardappelen**: *amārikānsā ērpāl* L 288; **amerikaanse patatten**: *amārikānsā pātata* L 355; **amerikaanse**: *amārikānsā* P 57; *amāra-kansā* L 312; **engelse aardappelen**: *eŋalsā ērpālā* L 292a, 324; **oude roermondse**: *aŋ rāmōŋsā* Q 97; **roermondse**: *remensā* Q 72; *remōn(t)šā* Q 98; *remōŋsā* Q 100; *remōntsā* Q 111; *rōmārsā* Q 71; **maastrichtenaars**: *māstrēxtānēš* Q 33; **brielse met heel wrede schil**: *brelā met hiāl vrā šāl* L 290; **brielse**: *brelsā* L 291; **gentse**: *gēntsā* Q 71; **het ginneke**: *t genākā* L 163, 164, 165; **candaelse aardappelen**: *kandālsā ē.rpālā* L 331, 331b; **bevelander**: *bēvālandār* L 209, 320a, 378; **westlanders**: *westlandārs* L 163, 163a, 164, 165; **odenwalder**: *ōdānwaldār* L 416; **thorbecke**: *tōrbekā* L 324; **paul-krüger-aardappelen**: *pōŋl krūgār ērpālā* L 322; **paul-krüger**: *pōŋl krūgār* L 322a, 331; **krügers**: *krōgārs* P 107a; *krūgār* P 188, Q 72; **krügerse**: *krūgārsā* Q 77, 78; **koning-eduard**: *kōneŋ ēdāwār* Q 2; *kōnāŋ ē.dūār* Q 77; *kōneŋ ēdāwār* Q 78; *kōjīnāŋ ējīdūār* Q 156; **koning-eduardjes**: *kōjīnāŋ ējīdūār* P 107a; **eduarden**: *ēdūārā* P 175; *ēdāwārā* P 213; **eduardjes**: *ēdāwār* K 357; **koninkjes**: *kōnāŋjās* P 222; **lauras**: *lōŋras* P 107a; **lori**: *lōri* K 359; **alphas**: *ʹalfās* Q 33, 94b, 101, 198; **belle**: *belā* Q 101; **denneknop**: *denāknoŋ* L 320a; **furore**: *fjōrōra* L 163, 164, 165; *fūrōrā* Q 187; **juwelen**: *jūwēlā* L 246, Q 111; **juweeltjes**: *jūwējltšās* P 176a; **robijnen**: *robējīnā* L 425; **keitjes**: *kēkās* K 357; **maantjes**: *mantjās* Q 19a; **magnum bonum**: *maxnām bōnām* L 292a, 295, 324, 325, 374, 377, Q 193; *magār* ~ Q 187; *maksāmā* ~ P 188; *manīām bōnēm* L 331; *magnōm bōnā* L 290; *maxnām* ~ L 329, 386, Q 100, 101 *maxmā* ~ L 288; *maxāmā* ~ Q 101; *maqāmā* ~ Q 99*; *māgānā* ~ Q 20; *magdā* ~ L 159a; *maxālā* ~ L 383; *magālār* ~ Q 204a; *mākā* ~ L 163, 163a; *māgār bōnān* L 434; *maxnām bōnās* L 268; *mākā bōnāsā* L 291; *magār boānā* L 328; *magā* ~ Q 14; *mākā* ~ L 322a; *māgār boānā* L 0426; *māgārā* ~ L 429a; *magām* ~ L 330; *magām bōnā* L 378; *māgālām* ~ L 429; *mākā* ~ Q 18; *māgār bōʹnā* L 425; *maxnām buonā* L 321; *maŋālā būnā* Q 113; *mākā būʹnā* L 270 (rond 1910); *maŋālā* ~ Q 39, 111; *magālā buānā* L 432; *maŋālā byānā* Q 19a; **magnum bonum aardappelen**: *maxnā bōnām ērpālā* L 322; *manīā bōnām ērpālā* L 324; **magnum (bonum)**: *maksā* P 107a; **oude magnum (bonum)**: *ā maksā* Q 78; **bonas**: *bōnās* P 213; **bonhomme**: *bōnomā* P 188; *boŋmā* Q 198b; *bōnum* Q 72; **dobbel bonhomme**: *dōbāl bō-*

num Q 72; **marjolaines**: *mārsālinīās* P 57; *mārsālānā* Q 2; **molders**: *mōldārs* K 314; **zeven-weker**: *zēvāwēksā* L 295; *zēvāwēksā* L 291; **ne-genweker**: *nōgāwēkās* Q 98; *nēgāwēkās* Q 95; *nōgāwēkāsā* Q 19a; *nēgāwēkāsā* L 328; *nōgāwēksā* L 288; **ossetongen**: *ōsātōŋā* P 107a; *ōsātōŋā* L 416; *ōsātōŋā* L 317, Q 162; *ōsātōŋā* P 188; *ōsātōŋā* P 222; *ōsātōŋā* Q 22, 2b, 71; *ōsātōŋā* Q 77; **geitehoornen**: *gejtāhōr* Q 111; *gejtāōn* P 175; *gētājōn* Q 78; **geitehoortjes**: *gejtāhōntjās* Q 100; **lammetjes**: *lemkās* L 289b; **krombekken**: *krumbekā* P 188; *krombek* Q 95; **vetlappen**: *vētlep* L 328; **procurator**: *Q* 121c; *prōkarātā* Q 39; *trōkarātā* L 386; **schoolmeesters**: *sxūʹlmejstārs* L 289a, 289b; *šōlmejstārs* L 377; **begijnen**: *bagīnā* L 374; **sneeuwvlokken**: *sneijvlōk* L 163, 163a; *snevōlōkā* L 328; **goldstar**: *gōjtstār* Q 2; **wilde patatten**: *wēj pātata* L 291; **wilde**: *wējā* L 325; *wil* Q 71; **wilpo**: *welpō* L 286; **wolkammers**: *wōlkamārs* L 265; **woldragers**: *wāldrēgārs* L 291; **ijzerster**: *izerster* L 366; **ijselster**: *ējzālster* L 282; **zeikaardappelen**: *zēj.kē.rpālā* L 331, 331b; **klissen**: *klēšā* L 386; **plukaardappel**: *plōkērpāl* Q 33; **plukkers**: *plōkārs* L 426; **poters**: *pōtārs* L 329; **vroege patatten**: *vrōgā pātātān* K 353; **vroege**: *vrōgā* P 175; **schilpatatten**: *šēltpātātā* L 270; **kloppers**: *klōpārs* L 211; **walen**: *wālā* L 378; **waaltjes**: *waikās* P 107a; **vrankelen**: *vrāqālā* L 328; **oude peren**: *ā pērā* L 163, 164, 165; **gebroken schil**: *gābrōkā šēl* L 292a; **beukestompen**: *būjkāstōmp* L 163, 163a; **klamot**: Q 78; **meierijse**: *merētsā* K 278; *mejtārsā* Q 72; **crèton (wa.) (?)**: *krētejns* (mv.) Q 156; **pommen (bargoens)**: *pōmā* Q 113, 117a; *pōmā* Q 113; *bōmpōsā* Q 156; *pōms* L 295, Q 117a; *bōms* L 289, Q 95, 156; *bymsā* Q 156.

1.1.3 ZEER GROTE AARDAPPELEN (kaart 2)

(N 12, 4; JG 1a; monogr.)

[Voor de fonetische documentatie van het woord *aardappelen*, zie het lemma *AARDAPPEL* (1.1.1).]

bonken: *bōŋkā* K 358, L 246, 265, 266, 270, 271, 282, 289a, 290, 291, 292a, 294, 295, 318b, 322, 324, 329, 332, 374, 429, Q 32a, 98, 101, 111, 117a, 197, 198, 198b, 203a; *bōŋkā* L 215, 289, Q 88, 94b, 97, 99*, 113, 204a; *bōŋʹān* K 278; *buŋk* L 214, 214a, 215, 217, 245b, 246a; *buŋkā* K 357, P 44, Q 2; *būŋk* L 371; *bōŋk* L 268, 269, 286, 288a, 292a, 314, 317, 321, 330, 331, 383, 387, 420, 426, 0426, 434, Q 9, 14, 15a, 19*, 20, 35, 100, 101, 111; *bōŋk* L 159a, 163, 164, 165, 265, 295, 318b, 324, 378, 386; *bōŋk* L 322a, 425, Q 192; **bonkeren**: *bōŋkārā* Q 211; **dikke aardappelen**: *dekā* [aardappelen] L 416, 417, 418, Q 1, 3, 5, 71; *dikā* ~ L 294, 373, Q 2a, 72, 81a, 82, 178; *dyke jalāpāl* Q 71; **zware**

Kaart 2. ZEER GROTE AARDAPPELEN

- ∕ bonken
- dikke aardappelen/ - patatten
- frietaardappelen/ -patatten

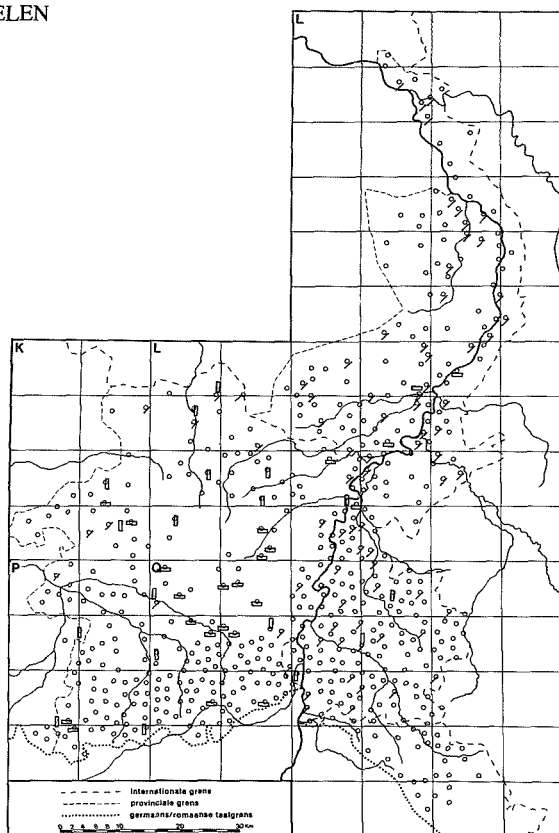

aardappelen: *zwōr* [aardappelen] L 288; **dikke patatten:** *dekā patatā* K 318; *dikā* ~ K 359, L 299, P 175, Q 4; **dikke:** *deka* Q 162; *dēka* L 369; **frietaardappelen:** *fretērpāl* L 360, 366; *fredērapālā* Q 88; *fritērapālā* Q 101, 187; *fritjapālā* Q 78; **friten-aardappelen:** *fretā-ērpāl* Q 33; **frietpatatten:** *fretpatatā* K 358, L 355, 413, Q 2; *fritpatatā* L 282, 312; *fretpatatā* P 107a; *fretapātātā* P 175; *fretpatatā* K 316; **patattes-frites-aardappelen:** *pātat fret īrpālā* L 372; **aardappelen:** *jarbālā* Q 2; **pommen:** *pōmā* Q 193; **fommen:** *fōmā* Q 97, 198b; *fōmp* Q 88; **bommen:** *bōmā* L 265, Q 14; **stompen:** *štōmpā* L 332; *štōmp* L 291, 332; **klompen:** *klōmpā* L 416; *klōmp* Q 15a, 101, 111, 0112; **klonken:** *klōnk* Q 156; **knapen:** *knāpā* L 292a, Q 16; **knabben:** *knabā* Q 204a; **knobben:** *knūp* L 299; **dikke knobben:** *dikā knubā* P 213; **dikkoppen:** *dikōp* L 320a; **lompe dikke:** *lōmpā dikā* L 328; **knoepers:** L 209, 246, 289a, 331, Q 16; **kanjers:** Q 16; **japen:** *japā* L 163, 164, 165, 292a, 320a, 331, 370, 373; *jepārs* L 289, 324; **knotsen:** *knōtsā* L 163, 164, 165, 286, P 176; **knollen:** *knōlā* K 278; **kinderkopjes:** *kendārkōpkās* L 282; **karbonkels:** *kārbunjkāls* Q 77; **kleppers:**

klepārs Q 162; *klōpār* P 188; **knoezen:** *knusā* C 9; **vijf-onzen:** *vifōnsā* Q 9; **castards (wa.) (?)** *kāstārs* L 414; **droit (wa.) (?)**: *drwet* Q 9.

1.1.4 ZEER KLEINE AARDAPPELEN (kaar 3)

(N 12, 2 en 3; JG 1a; L 43, 8c; monogr.)

[Naast de neutrale termen voor kleine aardappeltjes onderscheidt men de kwalitatief zeer goede kleine aardappelen die voor het poten worden gebruikt (vergelijk het lemma **FOOTGOED**, **FOOT-AARDAPPELEN**, 1.2.2) én de kwalitatief slechte die als veevoeder worden verwerkt. *Huiven* is de plaatselijke benaming voor „knikkers”.

De vorm *būral* is te beschouwen als een variant van *būdāl* waaruit **boel** is ontstaan; zie onder: **kleine boel**.

Mussekoppen, een leenvertaling van *tête de mouneau*, betekent eigenlijk een kleine soort kolen die als brandstof in huis wordt gebruikt.

In L 292a werd de zegswijze opgegeven: *Hiej is ein österke verloren*, of: *Hiej is ein österke kapogegange*. Het type *österke* staat hier voor *pater-nosterke*, de rozenkrans; vergelijk ook de typer

Kaart 3. ZEER KLEINE AARDAPPELEN

- = varkensaardappelen/patatten
- kriël (aardappelen/patatten)

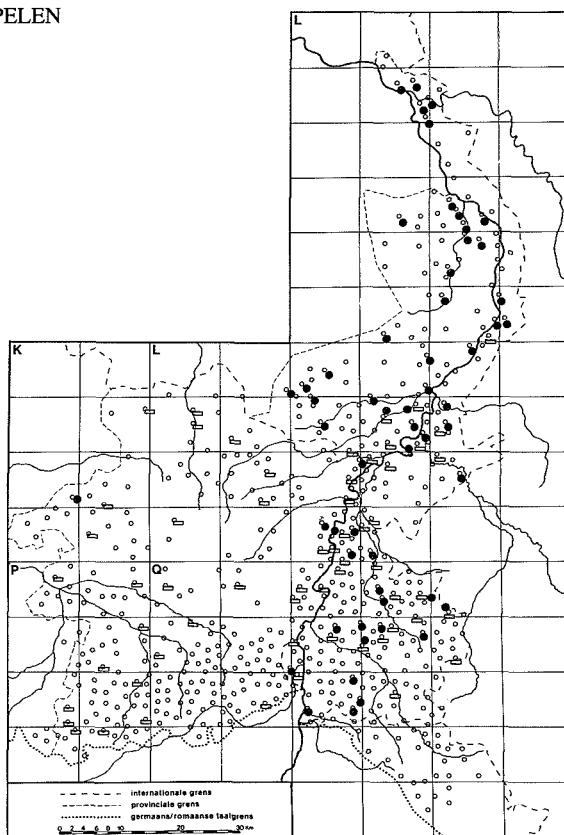

osterkraaltjes en rozenkranskrallen.]

aardappeltjes: *erpalkas* L 282, 329, 387, P 219; *ērpalkas* L 358, Q 9; *ōrpalkas* L 319; *jēpalkas* P 54, Q 1, 71, 78, 156; **patatjes:** *pātetjas* L 270, 314, Q 2; *pātetākas* K 357, 358, 359, L 414, P 51, Q 1; *pātedaʔas* K 353; *pātetarkas* K 360; *pātitarkas* Q 71; *pātitšas* P 222 (de laatste twee opgaven waarschijnlijk onder invloed van wa./fr. *petit*); **kleine aardappelen:** *klējn ērapalā* Q 94b, 101; *klēn ērapal* Q 3; *klēn īrapal* Q 81a, 82; *klējn ētapalā* Q 72; *klējn erpāl* Q 5; *klēn* ~ L 211; *klēn* ~ L 282; *klējn ērpāl* L 369, 416, 417, 418; *klēn ērpāl* L 286; *klējn erpāl* L 317, 426, 0426, 429a; *klējn erpālā* L 322a, 328; *klēj* ~ Q 198b; *klējn erpālā* L 291, 294; *klēj ērpāl* Q 121; *klēn japāl* P 54, Q 1, 2a; *klējn japālā* Q 71; *klējn jalpārs* P 222; **kleine aardappeltjes:** *klējn erpalkas* L 265, 360; *klējn irpalkas* L 372; *klējn jēpalkas* P 121; **kleine patatten:** *klējn pātātā* L 291; *klēn* ~ K 278, L 355, 355a, P 175; *klēn* ~ L 414; *klējn pātētā* P 107a; **kleine patatjes:** *klējn pātetjas* L 299, P 176; *klēn pātetākas* K 357; *klēn pātetšas* L 312; **keutelaardappeltjes:** *kōpātalerpalkas* L 289; **kriël:** *kril* K 314, L 159a, 163, 163a, 164, 165, 209, 215, 246, 268, 289,

289b, 291, 294, 295, 318b, 324, 325, 329, 330, 331, 331b, 374, 386, 429a, 434, Q 33, 94b, 97, 101, 113, 192, 197, 197a, 198; *kril* Q 32a; *krēl* Q 33; **krieltjes:** *krilkās* L 265, 271, 292a, Q 94b, 0112; **krielaardappelen:** *krilērapāl* Q 101; *krilērpāl* L 214, 214a, 215, 217, 245b, 246a, 265, 288, 289a, 318b, 425; *krilērpālā* L 322, 324, Q 98; *krilirpāl* L 420, Q 117a; *krilērpāl* L 426, Q 35; **krielaardappeltjes:** *krilērpalkas* L 329; **krielpatatten:** *krilpātātā* L 266, 268, 269, 271, 295; **kermisaardappel:** *kermēsērpāl* Q 39; **kleine:** *klējnā* L 290, 332, 378, Q 100, 162; *klēn* K 358; **kleintjes:** *klēnkās* K 316; *klēnākas* Q 77; **kleine boel:** *klēnā būrāl* K 358; **klein-goed:** *klējgōt* Q 9; **rozenkranskrallen:** *rōzākrānskrālā* L 163, 164, 165; **rozenkransjes:** *rōzākrānskrās* L 386; **nosterkrallen:** *nōstārkralā* L 266; **osterkraaltjes:** *ōstārkrelkās* L 322a; **krallen:** *kralā* L 246, 291, 294, 295, 318b, 328, 331; *krālā* L 371a; **knikkers:** L 163, 164, 165; *knekāš* Q 16; **huiven:** *hīvnā* Q 98, 99*, 101, 111, 211, 248; *īvnā* L 429a; *hū.vān* L 314; *hūjvān* L 282; *hivā* L 414, 416; **huifjes:** *hōjfkās* Q 187; **kulsen:** *kōlsā* (sc. knikkers) L 320a; **maaisen:** *meišā* Q 20; **klitsen:** *klētā* P 175, 211, 219, Q 9,

72, 77, 78, 97, 203a; *kløtsa* Q 179; *krutsa* L 372; **klitsjes**: *kletskas* P 176a, 186, 197, Q 3; *krøtjās* Q 9; **haneklitsen**: *hanakletsa* Q 97, 196; **mui-zen**: *mījs* Q 39; **poepertjes**: *pūparks* L 369; *pūparks* L 321; **poepaardappelen**: *pūperpala* L 383; **piepertjes**: *piparks* L 318; **dunne**: L 332, 378; **piezeltjes**: *pezalkas* Q 100; **smoortjes**: *smyrkas* L 250, 295; **zwelmannetjes**: *šwelmenākas* Q 111, 119, 211 (*sjwellen*, „met de schil afkoken”); **zwelmannetjeren**: *šwelmanšerā* Q 121, 121c; **voran**: *voran* K 316; **kornuit**: *kornyt* K 358; **kartoffel**: *kartufal* P 176; **crompire**: *krumpīrā* (mv.) Q 204a; **crompire (dim.)**: *krōmpīrakara* (mv.) Q 248; **rapelingetjes**: *rēpaleņskas* K 359; **teerlingetjes**: *tīrleņskas* L 366; **varkensaardappelen**: L 328, P 219; *verkasērapala* Q 10, 96d, 99, 101, 187; *verkanserpala* L 321, 322, 324; *verkaserpāl* L 330, 332, 360, 366, 374, 377, 383, 422, 425, 0426, 429a, 432, P 174, Q 9, 14, 15a, 20, 33, 111; *verkasērpāl* Q 35, 0112, 112a; *verkasērpāl* L 423; *verkasīrpāl* Q 117a; *verkasīrpāl* L 372; *verkasjerpāl* Q 178; *verkasērpāl* Q 121c, 204a; *verkasjapala* P 56, Q 78; *verkasjalpār* P 197; *verkasjalpāl* Q 71; **varkensaardappeltjes**: *verkasērpalkas* L 371; **varkenspatatten**: *verkaspatatā* K 318, L 270, 312, 314, 316, 413, P 175, 176a, 213, Q 2, 2b; *verkaspatatā* L 355; *verkaspatetā* K 357, P 44, 119; **varkenspatatjes**: *verāspatējās* K 278; *verkaspatetjās* P 174; *verkaspatetšās* P 188, Q 4; **voeraardappelen**: *vurerpāl* L 214, 214a, 215, 217, 245b, 246a; *vōrerpāl* L 321; **varkenskep**: *verkaskep* P 197; **varkensvoer**: *verkasvōr* Q 101; **kroddevoer**: *krogavōr* Q 9; **schrot**: L 425; *sxrot* L 163, 163a; *šrot* L 331; *šrō.t* L 383; **uitschot**: *qtsxot* K 278; *qutxet* L 355; *utxot* L 282; *utšot* L 332; **uitraap**: *qutrōp* Q 72; **bocht**: *bōxt* K 316, L 329; *buxt* K 357; *bōxt* Q 9; *bōx* L 331, 434; *bōx* L 268; **vuiligheid**: *vōlāxet* P 44; **prul**: *prōl* Q 198b; **kratsels**: *kratsāls* L 317; *kratšāl* Q 19a; **krauwels**: *krauwāls* L 317; *krauwāl* L 320a, 331, 331b, 434, Q 32a, 98, 111, 111* (ook kleine appels, peren, enz.); **krabbeling**: *krabalen* K 314, Q 15a; *krytškās* L 420; **geredel**: *gaređal* P 176a; **reddel**: *rētā* Q 156; **redsel**: *rejšāl* Q 193; **mussekoppen**: *mōsakōp* P 120, 121; **ravak (?)**: *ravak* L 414.

1.1.5 SCHEUT (kaart 4)

(N M, 16a; JG 1a, 1b; L 1, a-m; L 1u, 120; L B2, 282; S 17; S 31; monogr.; add. uit L 30, 39; S 22)

[Uitspruitsel van een plant, inzonderheid de aardappel. Vaak is er een meervoud gevraagd of opgegeven; vaak ook zijn de enkelvoudsvormen gelijk aan de meervoudsvormen. Alleen wanneer uitdrukkelijk de meervoudsvormen werden gevraagd en opgegeven, zijn deze ook hier opgenomen. Bij de verkleinwoorden onder het type

scheutje is het ondoorzichtig of het om het grondwoord **scheut** of **schot** gaat. **Kien** moet begrepen worden als een contaminatie van **kien** (voor de klinker) en **kijn** (voor de slotmedeklinker).

Zie ook het lemma **UTTLOPERS VAN KUILAARD-APPELEN** (1.5.4).]

scheut: *sxōt* K 278, 314, 315, 316, 317, 317a, 318, 353, L 164, 165, 191, 209, 210, 211, 213, 215, 215a, 216, 217, 245, 246, 246a, 248, 249, 250, 266, 267, 268, 269, 269a, 288a, 289, 289b, 290a, P 44, 45, 46, 47, 49, 176, 187a, 193, 211; *sxō.t* K 358, 359, 360, 361, L 282, 286, 312, 313, 314, 315, 316, 352, 353, 354, 413, 414, F 51, 58, 224; *sxōt* K 357; *sxō²t* Q 1, 27, 78; *sxō².i* P 220; *sxōyt* P 48, 50; *sxōy.t* P 118a, 177a; *sxōy.²t* P 118; *sxōyt* P 113, 115, 117, 172, 173, 174, 175, 176, 176a, 176b, 178, 179, 180, 218; *sxōyō.t* P 119, 120, 121; *sxōyō.t* P 184, 186, 187, 188, 192, 195, 197, Q 73, 74, 78, 79, 79a, 152, 153, 154, 156, 157, 157a, 159, 160, 165, 166; *sxēt* P 54; *sxēt* L 355, P 56, 57, Q 2a; *sxē².t* F 53, 55, Q 2; *sxēt* Q 2a; *sxēt².t* L 356, P 52; *sxēt².i* L 289; *sxēt* P 177; *skōt* K 357, P 214; *skōyt* F 175, 182, 219, 227; *skōy.²t* P 223; *skōyō.t* P 197, Q 164; *šōt* Q 172; *šyōt* Q 86, 93; *šōy.t* L 420; *šyōt* Q 75, 111, 158a; *šyō.t* L 421, 423; *šōt* L 291, 295, 296, 297, 298, 299, 300, 320, 321, 323, 325, 327, 331, 333, 372, 378, 381, 382, 385, 387, 420, 425, 426, 429, 430, 431, 432, F 47, Q 16, 20, 22, 29, 32, 32a, 33, 88, 94b, 95, 97, 98, 99, 99*, 101, 102, 103, 105, 110, 161, 168a, 177, 179, 187, 187a, 198, 198b, 203, 204a, 208; *šō.t* L 319, 330, 369, 370, 371, Q 8, 9, 13, 71; *šō²t* Q 27, 196; *šō².t* L 422, 424, Q 96a, 188; *šō².t* Q 240; *šyōt* Q 162, 168; *šjōt* Q 162; *šōt* Q 253; *šqōt* Q 203; *šēt* Q 93; *šēt.t* Q 175; *šē².t* L 366; *šējī* L 316a, 360; *šit* L 368; *šiet* Q 89; *šiat* Q 94, 172; *šī².t* L 358, 359, 360, 362, 363, 364, 365, 366, 367; *šyt* Q 118; *šy².t* L 319, 328, Q 27, 113, 117b, 208; *šy².t* L 317, 372, 419; de volgende opgaven zijn meervoud: *sxōt* L 414, Q 1; *sxōj².t* L 269b; *sxīt* Q 2a, 3; *sxēt* Q 2; *sxōyt* P 186, 197; *sxōyōt* P 177; *šōt* Q 71; *šōt* L 265, 290a, 294, 316a, 318b, 320a, 322, 322a, 324, 332, 368, 373, 374, 377, 420, 426, 0426, 427, 432, Q 7, 9, 14, 15, 15b, 16, 18, 20, 22, 30, 35, 36, 39, 71; *šō.t* L 369, Q 6, 7, 10, 11, 88, 96c; *šō².t* L 430, Q 12, 33, 96a, 111, 112a, 192, 196, 197, 197a; *šōš* Q 222; *šōt* Q 121c; *šōš* Q 121, 222; *šqō.t* L 290, 292; *šēt* L 416; *šē².t* L 294, 429; *šī².t* L 361, 368, 415, 416, 417, 418, Q 3, 72, 81a, 82, 83, 84, 87, 91; *šyōt* Q 111*, 0112, 117b; *šy².t* L 372a, 420, Q 28, 30, 35, 112b, 193, 198b; *šy².t* Q 12, 117a; *šy².t* Q 39, 117, 193a, 194, 198, 200, 201; *šy².t* Q 3, 5; **schot**: *sxō.t* Q 1; *šōt* Q 202, 247, 259, 278; *šōt* L 290, Q 104a, 105, 204a; *šō.t* Q 12, 88, 96c, 97; *šō².t* Q 6, 7, 10, 11, 72, 81a, 82, 83, 84; *šōt* Q 117b; *šōš* Q 116; *šut* Q 198; *šy².t* L 361, 368, 415, 416, 417, 418, 427, Q

Kaart 4. SCHEUT

- ∨ scheut
- ▭ schot
- △ kiem
- ▲ kijjn
- ⋈ kien

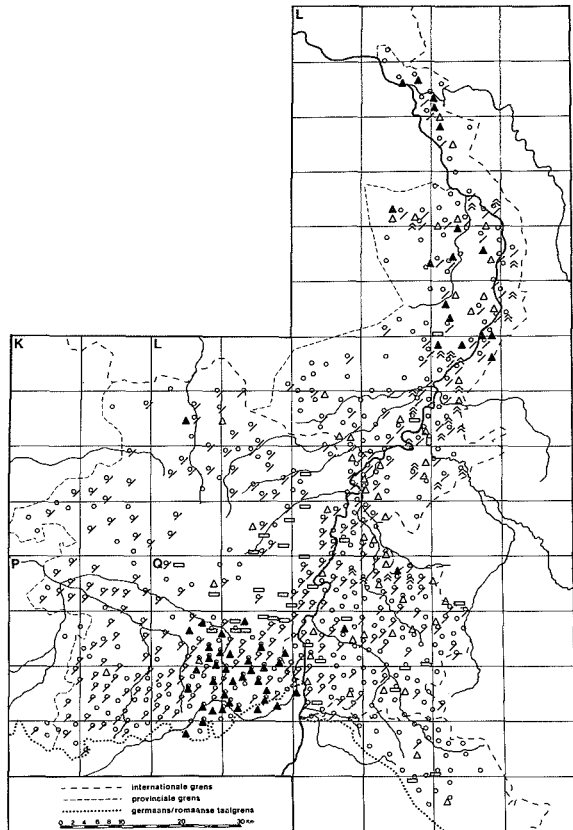

3, 5, 81a, 87, 91; *šōt* L 325; **scheutje**: *sxōtjə* L 288; *sxūtjə* L 289; *šōtjə* L 331; *šōtšə* Q 97; *šūtjə* L 415; **kiem**: *kim* L 165, 191, 209, 210, 215, 216, 249, 289, 299, 313, 320, 434a, Q 3, 15 (mv. *kīm*), 30, 80, 96a, 101, 102, 103, 113, 117a, 118, 187, 196, 204a; *kīm* L 217, 248, P 176, Q 253, 284; *kijəm* L 416; *kiəm* L 269b; *kēm* L 266, 269, 321, 327, 329, 331, 374, 378, 379, 380, 381, 385, 419, 427, 432, Q 20, 33, 111, 203; *kejīm* L 382, 429, Q 32; **kijn**: *kin* L 159a, 163, 163a, 164, 165, 209, 245, 246, 246a, 266, 270, 290, 295, 296, 297; *kīn* L 217, 267; *kōn* Q 99; *kēn* Q 171; *kejn* Q 82; *kejn* Q 72, 75, 76, 77, 90, 93, 94, 94b, 154, 155, 158, 161, 167, 172, 174, 175, 178, 179, 180, 240, 241; *kejn* Q 80; *kējn* Q 76, 168a; *kajn* Q 80, 89, 162, 163, 168, 170, 177, 181, 182; *kājn* Q 83; *kānə* (mv.) Q 169; *kənən* (mv.) L 314; **kien**: *kēn* L 211, 213, 215a, 250, 268, 271, 291, 298, 299, 300, 322a, 325, 330, 332, 333, 382, 386, 387, Q 16, 21, 29, 32a; *kē.n* L 331, 331b; **spruit**: *sprōit* K 314; *sprōit* Q 168a; *šprūt* Q 102, 187a, 248; **spruitje**: *šprūtjə* Q 30; **loot**: *lōt* Q 14; *lōt* (mv.) L 321, 321a, 368; *lō.t* L 370; *lōi* (mv.) L 211; **uitloper**: *ū.tlōipər* L 269; *qitluəpər* K 358; **oog**: *oux* Q 18; *ou* Q 203;

bot: *bōt* K 278, P 176; *bot* Q 3; *bōt* P 187a; **afzitsel**: *āf-zitsəl* Q 101; **stek**: *stek* L 266.

1.1.6 KIEMEN, SCHIETEN, BOTTEN VAN PootAARDAPPELEN (kaart 5)

(N M, 16b; JG 1a, 1b, 2c; monogr.; add. uit S 17)

[J. Goossens heeft in zijn enquêtes twee begrippen afgevraagd: „kiemen” (algemeen van een zaadje) en „botten” (gezegd van een pootaardappel, wanneer deze in de kiembak ligt); afgezien van een klein fonetisch detail zijn er géén afwijkingen tussen beide lijsten van antwoorden, behoudens in P 187, waar „botten” *jongen* (wellicht schertsend?) is; in Q 3, 5, 9 en 187a waar voor de aardappel *botten* wordt gegeven (wellicht invloed van de cultuurtaal) en in Q 156 waar voor de aardappels *ze zijn gehikt* werd opgegeven. De opgaven van beide lijsten zijn derhalve in dit lemma samengenomen.

Kiemen moet begrepen worden als een contaminatie van **kiemen** (voor de klinker) en **kijnjen** (voor de slotmedeklinker). Zie ook de toelichting bij het voorgaande lemma SCHEUT (1.1.5.)]

Kaart 5. KIEMEN, SCHIETEN, BOTTEN VAN
POOTAARDAPPELEN

- ∕ schieten
- △ kiemen
- ▲ kijnen
- ⋈ kienen

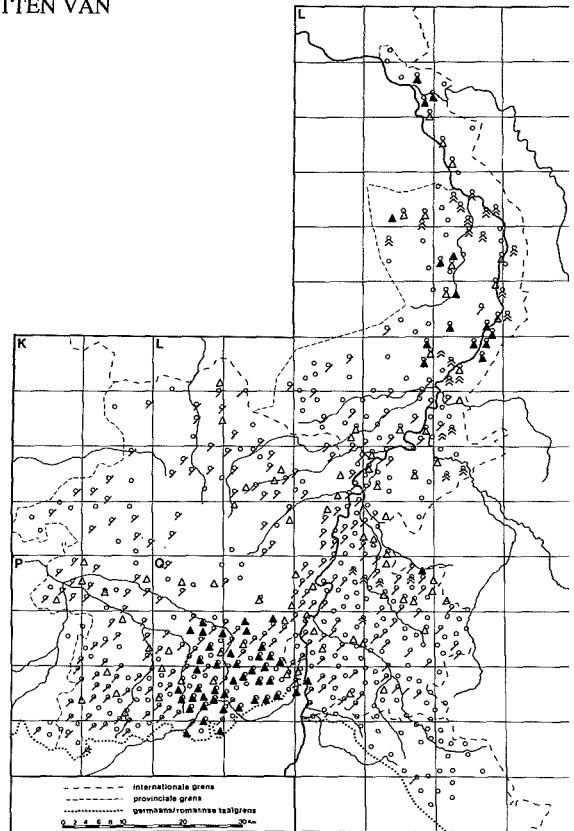

schieten: *sxitə* K 317a, L 282, 286, 312, 313, 314, 315, 352, 353, 354, 355, P 50, 113, 117, 172, 173, 178, 180, 211, Q 180; *sxitə* P 115, 175, 176a, 184, 186, 192, 195, 218, 219, 220, Q 152, 159, 160, 165; *sxitən* K 278; *sxitə* P 44, 51, 177a; *sxitə* K 314, 315, 316, 318, 353, 358, 359, 360, 361, L 413, P 48, 49, 52, 55, 56, 174, 176, 176a, 220, 223, 224, Q 2a; *sxitə* L 414, P 57, 58, 118, 118a, 119, 120, 121, 177, 188, Q 1, 2, 73, 74, 78, 156; *sxitə* K 357, P 48, 179; *sxitə* P 53; *sxitə* P 187; *sxitə* L 269b, 288, 288a, 289, 289b; *sxitən* L 316, 356; *sxitə* K 357, P 45, 46; *skitə* P 176b; *skitə* P 197, 219, 227; *skitə* P 182, 186, 214; *skitən* P 223; *skeitə* Q 164; *šijtə* Q 75, 157a, 166; *šitə* L 265, Q 3, 77, 81a, 82, 83, 84, 85, 86, 89, 157, 158, 168, 169, 240, 242, 278; *šitə* Q 71, 72; *šitə* P 47, Q 154; *šitə* Q 204a; *šijtə* Q 168a, 174; *šitə* Q 198, 198b; *šitə* L 292, 294, 317, 318b, 319, 320a, 321, 321a, 322a, 323, 324, 325, 328, 330, 331, 332, 358, 359, 360, 361, 362, 363, 364, 365, 366, 367, 368, 369, 370, 371, 372, 372a, 373, 374, 415, 419, 421, 422, 423, 424, 425, 426, 0426, 427, 429, 432, Q 6, 7, 8, 12, 13, 15, 15b, 16, 18, 22, 27, 28, 30, 33, 35, 36, 87, 88, 91, 94b, 95, 96a, 96c, 97, 99, 99*, 102, 103, 104a, 105, 110, 111, 111*, 0112, 112a, 112b, 117a, 118, 172, 188, 192, 193, 193a, 194, 197, 197a, 201, 203, 204a *šitə* L 377, 416, 417, 418, Q 9, 10, 11, 208 *šitə* Q 39, 196; *šitə* L 420; *šitə* Q 79, 79a, 80, 153; *šitə* L 430, Q 20; *šitə* Q 116, 121, 121c *šitə* Q 154; *šitən* Q 75; **kiemen:** *kimə* L 165, 192, 209, 210, 246, 249, 320, 360 (minder gebruikelijk dan *schieten*), 362 (id.), 364 (id.), 36: (id.), 371, 372, 415, 434a, P 48, 53 (id.), 56 (id.) 58 (id.), 121, Q 2a (id.), 3, 5, 13, 30, 39, 78, 96a, 96c, 101, 102, 103, 113, 172, 187, 196; *kimən* I 282, 313, Q 8 (minder gebruikelijk dan *schieten*); *kimə* P 180, Q 157a, 159; *kimə* L 191, 248, 291, P 46, 176, 179, 186, Q 11, 12, 77 (minder gebruikelijk dan *kijnen*), 84, 94 (id.), 117a, 158, 170, 171 (id.), 174; *kēmə* L 266, 269, 321, 327, 329, 331, 374, 378, 381, 385, 432, Q 20, 32, 33, 35, 203; *kēmən* L 419, 427; *kejmə* L 382, P 4: (minder gebruikelijk dan *schieten*), 187, Q 157 *kejmən* L 429; *kēmə* L 299; **kijnen:** *kinə* L 163, 163a, 164, 209, 245, 246, 246a, 266, 269a, 270, 295, 296, 297, Q 30, 88; *kinə* L 217, 267, 290, 290a; *kejnə* Q 72, 76, 82, 83, 90, 93, 94, 94b, 154, 156, 160, 161, 167, 172, 174, 175, 178

Kaart 6. AARDAPPELSTRIUK

- / struik
- onregelmatige *stroek*-vormen
- bos
- buist
- ▲ stronk

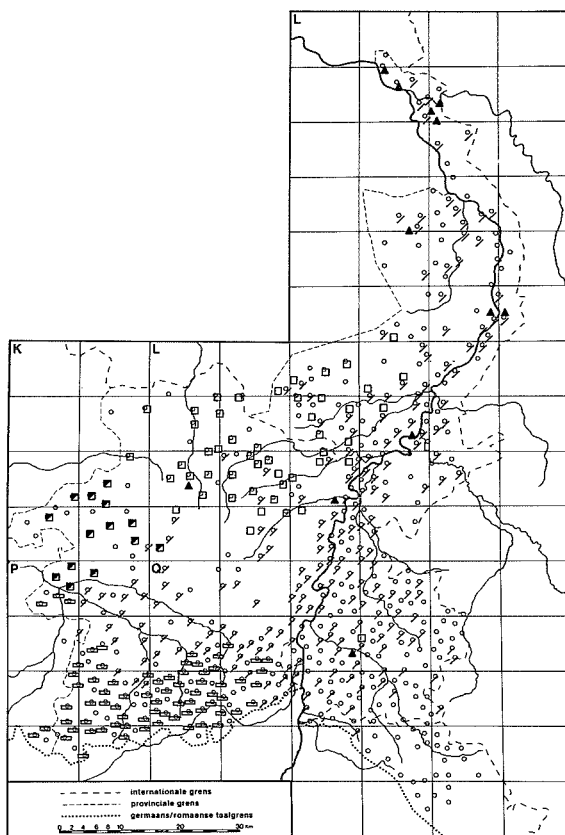

179, 188; *kējnə* Q 158; *kejnə* Q 75, 77, 84, 155, 157a, 158a, 164a, 240, 241; *kajnə* Q 80, 89, 162, 163, 168, 169, 170, 177, 181, 182, 242; *kēnə* Q 168a, 171; **kienen**: *kēnə* L 211, 213, 214, 214a, 215, 215a, 217, 244d, 245b, 246a, 250, 268, 271, 291, 298, 299, 300, 332, 333, 386, 387, Q 16, 21, 29, 32a, 98; **spruiten**: *šprūtə* L 331, Q 95, 97, 284; **uitspruiten**: *ūšprūtə* Q 284; **uitkomen**: *ūtkomə* L 323; **botten**: (alleen gezegd van aardappelen): *bətə* Q 3, 5, 9, 187a; **lopen**: *lōpə* Q 94b; *lōpə* Q 187a; *lōy.pə* Q 96c; **uitlopen**: L 159a, 420; *ū.tlōpə* Q 39, 198b; *ū.tlō.pə* Q 179; *ū.tlōpən* Q 14; *ū.tlōypə* L 269, 295, 318b, 373, 374, 430, Q 20, 94b, 98, 99*; *ȳ.tlōpə* L 164, 165; **jongen**: (gezegd van aardappelen): *jōŋə* P 187; **kernen**: *kiənə* Q 117b; **zwellen**: *zwelə* L 215; **uitschieten**: P 211; *qətsxiʔə* K 353; *ūtsxētə* L 269; **uitkijnen**: *ū.tkinə* L 270; **uitkenen**: *ū.tkē.nə* L 331, 331b; **uitspringen**: *ū.tšpreŋə* Q 101; *ū.tšpreŋə* Q 12; **uitkruipen**: *ū.tkrū.pə* Q 188; **uitslaan**: *ū.tslōŋ* L 271; **aarden**: *ōrə* Q 121; **(zij zijn) gehikt**: (gezegd van aardappelen): *gəhek* Q 156; **het is aan het werk**: *t ɛs- ān t wɛ.rʔk* L 361; **(zij zijn) geloot**: *gəlōjt* L 211.

1.1.7 AARDAPPELSTRIUK (kaart 6)

(N 12, 5; JG 1a, 1b; A 23, 17c; Lu 1, 17c; monogr.)

[Het geheel van de aardappelplant of aardappelbos: wortels, stengels, bladeren en bloemen.

In het lemma en op de kaart is aangetekend waar zich de opvallende monofong /u/ bevindt in *struik*, terwijl men een diftong of palatalisering zou verwachten; zie Stevens 1951, 249.

Voor de fonetische documentatie van de typen *aardappel* en *patat*, zie het lemma AARDAPPEL (1.1.1).]

struik: *strou.k* L 419, 420, 421, Q 78; *strōy.k* P 55, Q 3, 4, 74, 81a, 82, 83; *stro.k* L 360, 366, 415a, 416, 417, 418, Q 75, 76, 85, 90; *strō.k* Q 84, 89, 90, 168a, 170, 179; *strō.k* K 361, L 413, 414, P 56, 57, 107a, 188, 190, Q 1, 2a, 71, 72, 73; *strō.k* P 52, 53, 58, 177; *strōⁱⁱⁱ.k* P 121; *strōk* P 50; *strō.k* P 118, 118a, 120, Q 2, 2b; *strōⁱⁱ.k* P 119; *struk* L 163, 163a, 191, 192a, 209, 210, 211, 214, 214a, 215, 215a, 217, 245b, 246a, 246b, 248, 267, 268, 269, 271, 289b, 292a, 293, 295, 296, 318b, 320, 320a, 321, 356, 368, 378, 378*, 381, 381b, 429a, Q 18, 95, 195, 203;

Kaart 7. AARDAPPELLOOF

- / loof, lover
 ▲ lof
 ▣ kruid

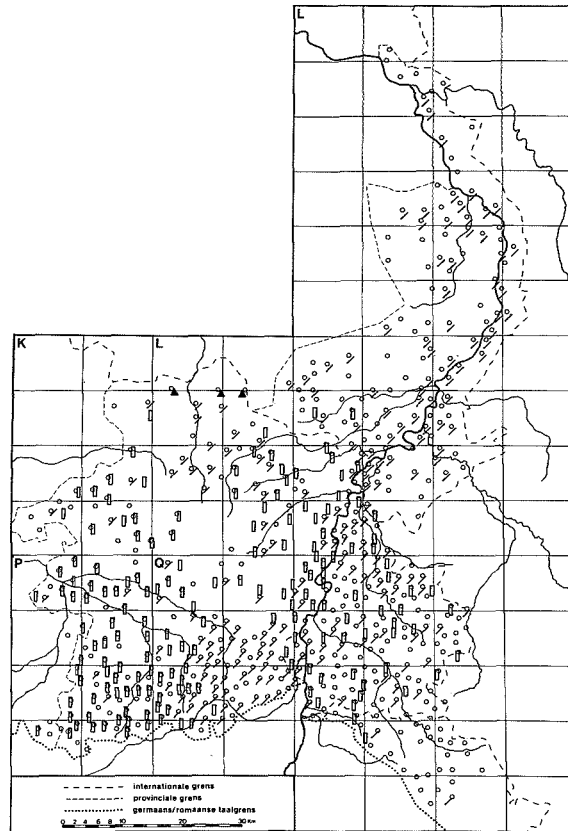

struak L 268, 269, 289, 289a, 291, 381a; *štruk* L 270, 295, 322a, 327, 328, 429, 430, 432, 433, 434; *strük* L 244c, 246, 266, 269a, 271, 294, 322, 324, 369, 371a, 373, 374, 377, 425, Q 94b, 96d, 187, 188; *štrük* L 298, 299, 324, 329, 331, 331b, 332, 383, 386, 387, 426, 0426, Q 14, 15, 15a, 16, 19a, 20, 21, 30, 31, 32, 32a, 33, 34, 35, 36, 39, 97, 98, 99, 99*, 100, 101, 101a, 103, 111, 111*, 112, 0112, 112a, 113, 113a, 191*, 192, 193, 195, 197, 198, 198b, 204a, 247a; *strü.k* L 369, 370, 371, 372, 421, 422, 423, 424, Q 5, 6, 7, 8, 9, 10, 11, 12, 13, 88, 91, 96c, 172, 178, 179, 188; *štrü.k* L 290, 291, 292, 325; *štrü^{ak}* Q 201, 202, 203a; *stryk* L 163, 164, 165, 265, 416; *štrÿk* L 330; *štrux* Q 121, 121c, 211, 222; de volgende opgaven bevatten een onregelmatige monoftong: *struk* P 47, 48, 49, 113, 115, 117, 172, 173, 174, 175, 176, 176a, 177a, 178, 179, 180, 182, 184, 185, 186, 187a, 197, 211, 213, 214, 218, 219, 220, 222, 223, 224, 227, Q 77, 79, 79a, 80, 93, 153, 154, 155, 155a, 157, 157a, 158a, 160, 161, 162, 163, 164, 164a, 165, 166, 167, 168, 169, 177, 181, 182, 240, 241, 242; *strü.k* P 187, 192, 195, 210a, Q 87, 152, 156, 159, 174, 175; *strü.k* Q 94, 171; **bos**: *bos* K

278, 317a, L 265, 289, 289*, 289a, 289b, 312, 315, 316, 317, 318, 318b, 319, 320a, 321, 352, 353, 354, 356, 358, 361, 363, 364, 369, 374, 413, 416; *bø.s* L 282, 286, 312, 314, 355, 355a, 367, 368, 415; *bus* L 292a, 293, 324; *buš* Q 101; **buist**: *bø.st* K 358, 360, 361, P 51; *bøst* K 314, 315, 353, P 44, 45; *bøst* K 316, 318, 357, P 46; *bø.st* K 359; **stok**: *štok* Q 262; **stronk**: *štrøn̄k* I 329, Q 101; *strøn̄k* L 211, 271, 354, 372; *strōn̄.* L 115, 159a, 163, 164, 165; *strøn̄k* L 269; **pol**: *pōl* L 163, 164, 165; **plant**: K 317, L 269, 355, Q 203, 208, 263; **aardappel**: [*aardappel*] I 191, 330, 367, 378*, 382, 429, P 218, Q 75, 95, 100, 101, 102, 166, 196, 222; **patat**: [*patat*] I 271.

1.1.8 AARDAPPELLOOF (kaart 7)

(N 12, 6; JG 1a, 1b, 2c; L 1, a-m; L 30, 34a; 22; monogr.)

[De bladeren van de aardappelplant. Ze worden na de oogst bijeengeharkt en verbrand; zie het lemma AARDAPPELLOOF VERBRANDEN (1.4.11). Het regelmatig bepalend deel *aardappel*-, al

eerste element in samenstellingen, is hier weggelaten.

Bij het woordtype *stro* geeft de zegsman van L 386 op: „als het droog is“.]

loof: *lōf* K 278, L 164, 265, Q 33, 113, 208, 248; *lō.f* Q 3, 71, 75, 76, 77, 78, 79, 80, 81, 81a, 82, 83, 84, 86, 87, 89, 90, 91, 93, 94, 154, 155, 155a, 158, 158a, 160, 162, 163, 166, 168, 168a, 169, 170, 171, 172, 174, 175, 177, 178, 179, 181, 182, 188, 241, 242; *lōʒf* K 317, L 165, 191, 209, 210, 211, 215a, 331; *louf* L 216, 249, 267, 268, 269, 270, 271, 288, 288a, 289, 289a, 289b, 291, 292a, 294, 295, 296, 297, 298, 299, 300, 318b, 320, 321, 322, 322a, 323, 324, 325, 327, 328, 329, 330, 332, 333, 356, 366, 368, 371, 372, 374, 377, 378, 379, 380, 381, 382, 383, 385, 387, 420, 422, 423, 425, 426, 0426, 427, 429, 429a, 430, 431, 434a, Q 9, 10, 12, 14, 16, 21, 27, 29, 32, 32a, 93, 95, 96a, 97, 98, 101, 102, 104a, 113a, 167, 187, 196, 198, 203, 207; *lou.f* L 290, 317, 370, 415, 416, 417, 418, Q 5, 156; *lōūf* L 360, 360a, 365; *lōf* L 378, 419, Q 88, 161; *lou.f* Q 72; *luf* Q 1; *luaf* K 353, 358, L 213, 214, 214a, 215, 217, 245, 245b, 246, 246a, 248, 250, 266, 282, 312, 313, 314, 315, 316, 352, 353, 354, 355, P 47; *luof* Q 164a; *lūf* L 355a, P 55, 176, 179, Q 2; *lōif* Q 284; **lof:** *lof* L 281a, 282, 286; **lover:** *lōvār* Q 30, 33, 35 (afgevallen), 113 (id.), 116, 117b, 118, 187, 202, 204a; *lōvār* Q 20, 21, 22, 27, 32a, 97, 98, 99, 101, 102, 103, 105, 110, 111; **kruid:** *krau.t* Q 240; *krōu.t* Q 3, 4, 72; *krōt* K 317, 317a, 353, Q 156; *krōit* K 278; *krout* L 419, 420, P 211, Q 162; *krōʔt* P 193, 197; *krō.t* K 360, 361, L 413, 414, P 51, 55, 56, 197, Q 2a, 71, 164; *krōʔ.t* P 57, 184, 186, 187, 187a, 188, 192, 195, 220, 222, 223, Q 1, 71, 73, 78, 79a, 152, 153, 156, 157, 157a, 159, 161, 165, 166; *krōʔ.t* Q 2a; *krōʔʰ.t* P 52, 53, 54, 58, 119, 121, 177; *krōʰ.t* Q 74; *krōʰʰ.t* P 224; *krōʔt* K 314, 315, 316, 318, P 44, 45, 46, 47, 48, 49, 50, 177a, 214; *krōʔ.t* K 357, 358, 359, P 118a, Q 2, 2b; *krōʰ.t* P 118; *krōʰʰ.t* P 120; *krāt* P 115, 172, 173, 174, 175, 176, 176a, 178, 179, 180, 182, 213, 218, 219; *krejt* K 317; *krēt* P 113, 117; *krūt* L 318b, 319, 320a, 369, 371a, 373, 429, 429a, 432, 434, P 107a, Q 14, 15a, 18, 19a, 20, 32a, 33, 35, 36, 39, 95, 97, 99*, 100, 101, 111, 0112, 113, 117a, 121c, 187, 192, 193, 197, 197a, 198, 198b, 201, 203a, 204a, 211, 247, 248; *krū.t* L 371, 372, 416, 417, 418, 419, 421, 422, 423, 424, Q 5, 6, 7, 8, 9, 10, 11, 12, 13, 88, 94b, 96c, 96d; *krū.t* L 317, 358, 359, 360, 361, 362, 363, 364, 366, 367, 368, 415, 416; **groen:** *gryn* L 164; *grōn* Q 95; **stro:** *strōj* L 209; *strū* L 295; *stru* L 290; *struā* L 291, 299; *struāi* L 287, 288, 318b; *strō* L 331, 331b, 332, 386, Q 9; **stronken:** *strōŋk* L 159a, 163, 163a, 164, 165, 209; **tuig:** *tūx* L 290; **bladeren:** *blār* Q 121; **reven:** *rīavā* P 227.

1.1.9 BESJES AAN DE AARDAPPELPLANT (kaart 8)

(N 12, 7; L 32, 14; monogr.; add. uit JG 1b)

[De besachtige groene vruchten die zich uit de bloemen van de aardappelplant ontwikkelen. Vroeger, voordat men pootaardappelen selecteerde uit de eigen oogst, werd uit deze vruchtjes van de plant pootzaad gewonnen.

Het lemma bevat alleen meervouden.

Bij *goesbollen* wordt door de zegslieden opgegeven dat „kinderen deze bollen aan een lange twijg (steken) en dan de bollen zo ver mogelijk weggoeien of zwiepen; *goezen* is zwiepen.” Warnant (1949, 175) vermeldt dit spel ook voor Waals Haspengouw.

Het regelmatige voorvoegsel *aardappel-* of *patatte-* is hier weggelaten; zie het lemma AARDAPPEL (1.1.1).

Zie voor de fonetische documentatie van de varianten voor *aardappel*, ook datzelfde lemma AARDAPPEL (1.1.1).]

bellen: *belā* L 288, 289a, 289b, 292a, 317, 318b, 320a, 321, 322, 324, 362, 366, 369, 370, 371, 371a, 374, 387, 415, 420, 421, 422, 426, 0426, 429, 429a, 432, P 119, 121, 171, 176, 177, 184, 218, Q 2b, 9, 10, 12, 14, 71, 72, 77, 78, 84, 88, 97, 111, 0112, 156, 168a; *bel* L 355, 368, 416, Q 9, 32a, 71; *bōl* L 312, 316, 352, 362, 369, 386, 423, P 57, Q 3, 78, 156; *bōl* L 286, 314, 414, P 58, Q 12; **belletjes:** *belākās* K 278, L 289, 316, P 189; **groene bellen:** *grōn belā* Q 14, 15a; **zaadbellen:** *zōdbelā* L 324, P 218, Q 19a; **bol-len:** *bōlā* K 278, 314, 315, 353, L 282, 313, 355a, 413, 414, P 46, 50, 107a, 119, 171, 176, 192, 197, Q 2, 3, 86, 90, 96d, 158, 170; **bolletjes:** *bōlākās* Q 4; *belākās* L 416, 418; *bōlākās* L 312, 368, 423, Q 12, 35, 88, 172; *bōlākās* L 282, 314, 372; **groene bolletjes:** *grōn bylkās* Q 179; **franse bollen:** *fransā bōlā* L 355; **goesbollen:** *gusbōlā* K 278, 316, 318, 361, P 45; **goetsbollen:** *gutsbōlā* K 357, 359; **goezen:** *guzā* L 382; **goesappels:** *gusapāls* K 318; **goetsappels:** *gutsapāls* K 357, 358, 359, P 56; **patatappelen:** *patatapālā* P 47, 48; **slingerbollen:** *sleŋərbōl* P 195; *sleŋərbōl* P 219; **slingers:** *sleŋārs* P 174, 175, 176, 185, 197, 213, 219, 222; **pierebollen:** *pirābōlā* Q 180; **zaadbollen:** *zōdbōlā* Q 91, 175; *zōdbōl* Q 8, 9; *zōdbōl* Q 204a; *zoād-* Q 74; **zaadballen:** *zōdbalā* P 116; **zaadbolletjes:** *zōdbelkās* Q 94b; **zaadaardappelen:** *zōdjapāl* Q 1; **zaadpatatten:** *zōtprātātā* L 355; **aardappelenzaad:** *jāpālzāt* Q 2; *erpālzōt* L 282, 358, 366; *jarpālā-* Q 196; *jalāpāl-* Q 179; *jepāl-* Q 172; *jadapālzuōt* Q 173; *ērāpālzōjt* Q 83; **aardappelzaam:** *ejāpālsq̄m* Q 252; **patattenzaad:** *pātātāzōt* L 282; **loofzaad:** *lufsōt* P 176a; **kralenzaad:** *kruālāzūāt* P 188; **zaad:** *zōt* Q 100, 193, 198b; *zōt* P 183; *zuōjt* Q 162, 168; *zoāt* P 44; **bessen:** *besā* L 378; **beren:** *bērān* L 413; *būrā* L

Kaart 8. BESJES AAN DE AARDAPPELPLANT

- / bollen, bellen en sst.
- = appels en sst.
- ▣ zaad en sst.
- krallen, kraaltjes

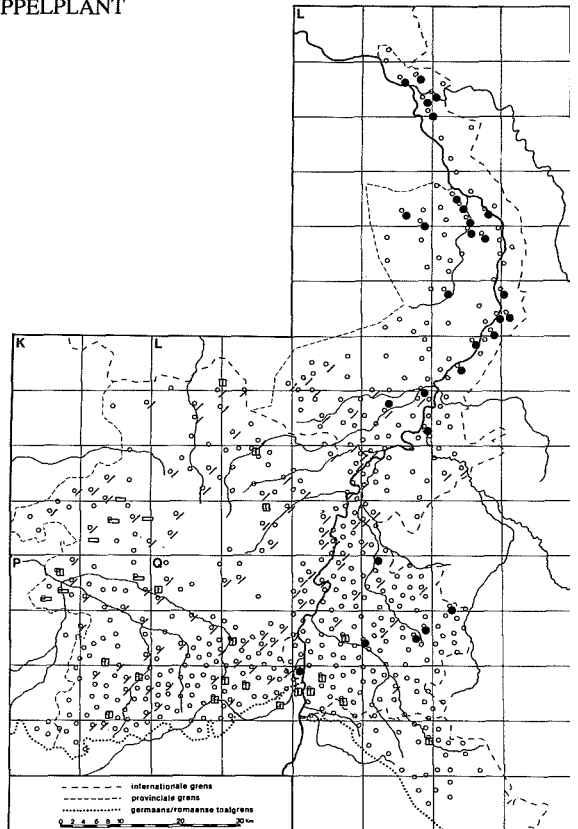

289a, 416; **beertjes**: *bērkās* L 288a; **krallen**: *kralā* L 159a, 163, 163a, 164, 165, 209, 211, 214, 214a, 215, 217, 245b, 246a, 266, 268, 269, 270, 271, 295, 299, 322a, 324, 329, Q 101, 113, 117a, 187; *krølə* Q 113a; **kraaltjes**: *krelkās* L 324, Q 20; **kraaltjer**: *krøltjər* Q 211; **knickers**: *knekərs* L 265, 290; **kulsen**: *kølsə* (sc. **knickers**) L 322a, 325, 328, 330; **knopen**: *knūp* L 331, 331b; *knøp* L 282; **knollen**: *knølə* Q 284; **knolletjeren**: *knølsərə* Q 121c; **koppen**: *kopə* L 282; **kersen**: *kīsə* L 425; **paternoster**: L 289; **poepaardappelen**: *pupərpələ* L 329, 332; *puperpələ* L 331; **poepaardappeltjes**: *puperpəlkās* L 331, 331b; **duivelsappeltjes**: *duvəlsəpəlkās* Q 95; **slenen**: *slinən* P 219; *slēnən* P 176; **kwatsers**: L 246; **kwalters**: Q 36; **kwallen**: Q 98; **boddenlen**: *budələ* L 383; **muisjes**: *miskās* Q 2.

1.1.10 DOORSCHIETER (kaart 9)

(N 12, 9; monogr.)

[Aardappelstruik waaraan zich door overmatige groei steeds nieuwe scheuten en aardappeltjes vormen.]

doorschieter: *dōrsxiətər* K 318, 358, L 282, 314,

355a, 413; *dōyr*– P 176a, 213; *dōrsxiətər* K 278 *dōrsxiətər* K 357; *dōyr*– Q 156; *dōrskitər* P 222 *dōʳršitər* Q 78; *dōr*– L 265; *dōršētər* L 295, 321 322a, 324, 325, 331, 331b, 370, 371a, 383, 0426 Q 18, 97; *dōʳr*– Q 111; *dūr*– Q 198; *dōr*– L 317 322; **doorpinner**: *dōrpenər* Q 111; *dōr*– K 278 *dūr*– L 360; *dōrpenər* K 278; **doorwasser**: *dōr wasər* K 358, L 268, 289, 318b, 331, 355, 426 *dōʳr*– L 286; *dōr*– L 159a, 163, 163a, 164, 165 *dūr*– Q 0112; *dōrwəsər* L 292a, 330; *dōrwəsər* I 290; **doorwas**: *dōrwas* K 359, L 0426; *dōr*– F 314; *dūr*– Q 39, 113; *dōrx*– Q 117a; **doorgewas** *dōrgəwas* L 214, 214a, 215, 217, 245b, 246a **doorgewassen struik**: *dōrgəwasə štruk* L 322a *dōrgəwasə štruk* L 209, 271, Q 2b; **geschoter struik**: *jašōsə štruk* Q 211; **nieuwwas**: *nifwas* I 107a; **tweewas**: *twēwas* L 425, 434, Q 20, 101 *twēʳ*– L 429a, Q 15a; *twē*– Q 99*, 178; *twē*– C 14, 19a; *twī*– L 422; *twī*– L 423, Q 94b, 96d 111; *twiəwās* Q 9, 32a, 100, 113, 193; *zwejwa*: Q 9; **tweede was**: *twidə was* L 420; *twiʳdə* ~ I 369; **dubbele was**: *dōbələ was* L 372; **doorloper**: *dōrlūpər* L 312; **uitloper**: *ūtlōjipər* L 371a **doorgroei**: *dōrgroiər* L 266; *dorgrōər* Q 94b **onderzaai**: *ōnrzəjər* L 289a; **waterstruik**:

Kaart 9. DOORSCHIETER

- ∕ doorschieter
- ▲ doorpinner
- = doorwas(ser), doorgewas
- ▣ tweewas

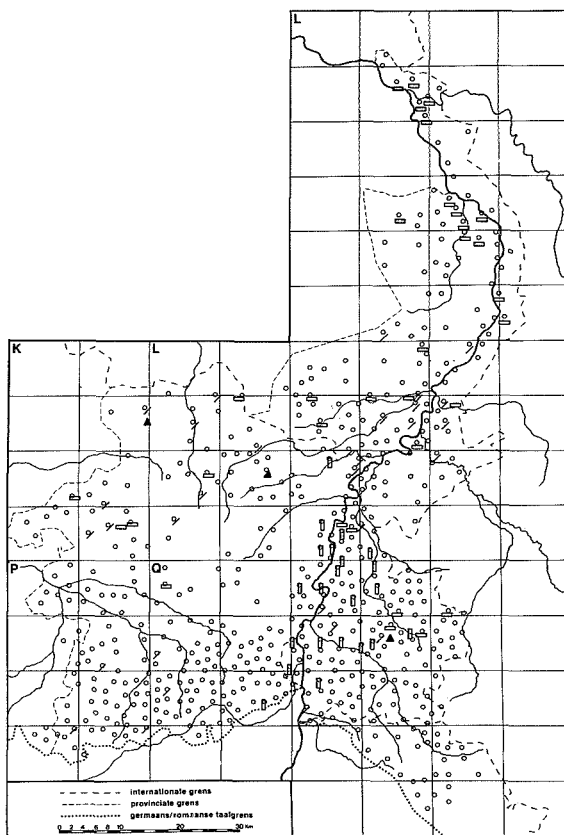

watərstrük L 246; **krallenstruik:** *kraləstrük* L 291; **wilde struik:** *welə struk* P 48, Q 77; **na-stelpatatten:** *nastəlpətətə* L 355; **scheut:** *sxət* P 175; de volgende opgaven zijn adjectieven: **doorgeschoten:** *dörgəsxötə* L 288; *dörgəšötə* L 329; **tweewassig:** *twiəwasex* P 44; de volgende opgaven zijn werkwoorden: **doorschieten:** P 107a, 188; *dqursxitə* P 75; *dø̀rsxitə* Q 2; *dø̀rsētə* L 332, 373, 378, Q 98; **in het kruid schieten:** *ent krut šesə* Q 121c; **doorwassen:** *dörwasə* L 270, 289b, 294, 295, 299, 322, 324, 328, 330, 332, 374, 377, 386, 387, 432; *dør-* L 211, 265; **herwassen:** *herwasə* L 366, 416, Q 2, 71, 72.

227, Q 2, 2a, 73, 74, 78, 156, 159, 160, 165; *skəl* P 175, 182, 186, 188, 197, 214, 223, Q 164; *sxəl* L 413, 414, Q 1; *šəl* Q 157a, 161, 240; *šəl* L 317, 319, 358, 359, 360, 361, 362, 363, 364, 365, 366, 367, 368, 369, 370, 371, 372, 381, 415, 416, 417, 418, 419, 420, 421, 422, 423, 424, P 47, Q 3, 5, 6, 7, 8, 9, 72, 75, 76, 77, 79, 79a, 80, 81a, 82, 83, 84, 87, 88, 89, 91, 101, 152, 153, 154, 155, 157, 166, 170, 172, 188; *šəl* Q 13, 90, 94, 171, 174, 175, 178, 179; *šəl* Q 162, 163, 168; *šəl* Q 10, 11, 12, 13, 71, 96c, 158a, 167, 168a, 169, 177, 181, 182, 196, 241, 242.

1.1.11 AARDAPPELSCHIL

(JG 1a, 1b; monogr.)

[Het velletje van de vrucht van de aardappel.]

schil: *sxəl* P 48; *sxəl* K 278, 314, 315, 316, 317a, 318, 353, 357, 358, 359, 360, 361, L 271, 282, 286, 312, 313, 314, 315, 316, 352, 353, 354, 355, 356, P 44, 45, 46, 49, 50, 51, 52, 53, 55, 56, 57, 58, 113, 115, 117, 118, 118a, 119, 120, 121, 172, 173, 174, 176, 176a, 177, 177a, 178, 179, 180, 184, 187, 192, 195, 218, 219, 220, 224,

1.1.12 AARDAPPELOGEN

(JG 1a)

[De donkergekleurde puntjes aan de aardappelvrucht waarin de uitlopers zich vormen. Ze worden bij het schillen weggehaald; de aardappels worden dan „gepit” of „geput”.]

ogen: *ō.gə* Q 3, 81a, 82; *ou.gə* Q 72; *qū.gə* L 416, 417, 418, Q 71; *au.gə* Q 5; *ugə* Q 2a; *ūgə* L 414, Q 1; **stoppen:** *stəp* Q 3; *stəp* L 414.

1.1.13 VLEES VAN DE AARDAPPELEN

(JG 1a)

[Het vruchtvlees, het eetbare deel van de aardappel.

Voor de fonetische documentatie van het type *aardappel*, zie men het lemma AARDAPPEL (1.1.1).]**vlees:** *vl̥.ɛs* Q 3; **binnenste:** *benəstə* Q 1, 2a; **aardappel:** [*aardappel*] L 416, 417, 418, Q 5, 71, 72, 81a, 82; **patat:** *pətat* L 414.

1.2. Aardappelen poten

[Het poten van de aardappelen kan op verschillende manieren gebeuren.

Als het land klaar ligt, geploegd en geëgd, tekent men eerst de plaats af waar de rijen planten moeten komen met een rijentrekker; zie het lemma RIJENTREKKER (1.2.4) en de daar gegeven toelichting. Vervolgens maakt men met een spade (zie het lemma SPADE, SPITSCHOP in aflevering I.1, p. 121), ofwel met een speciaal voor dit doel vervaardigde kruk of pin (zie het lemma KRUK, AARDAPPELPOTER, hier nummer 1.2.9) kuiltjes in de grond. De pootaardappels worden dan één voor één in deze kuiltjes geworpen, die dan weer worden dichtgemaakt. Meestal gebeurt dit laatste door twee personen. De ene werkt met de schop en graaft eerst een rij kuiltjes, de ander komt achter hem aan en werpt de aardappelen in die kuiltjes. Als de eerste dan aan de tweede rij kuiltjes begint gooit hij de opgedolven aarde van de tweede rij in de kuiltjes van de eerste rij.

In plaats van kuiltjes te maken kan men ook pootvoren trekken met de vorentrekker; zie het lemma VORENTREKKER (1.2.5 en de daar gegeven toelichting.

Als het land daarentegen nog niet geploegd is, poot men de aardappelen bij het ploegen. De planter loopt dan achter de ploeg aan en legt de aardappelen met regelmatige tussenruimten in de ploegvoor. De aarde uit de tweede voor bedekt de eerste rij gepote aardappelen. In die tweede voor wordt niet gepoot; in de derde weer wel, en zo ook in de vijfde, in de zevende, enz. In de volgende plaatsen is uitdrukkelijk opgegeven dat er zo, achter de ploeg, werd gepoot (zie kaart 10, het vierde symbool): L 289b, 317, 319, 324, 359, 360, 361, 362, 363, 364, 366, 367, 368, 372, 374, 415, 419, P 46, 47, 48, 50, 51, 52, 53, 56, 57, 113, 115, 117, 118a, 119, 120, 121, 172, 173, 174, 176, 176a, 177, 177a, 178, 180, 182, 184, 186, 188, 195, 197, 218, 219, 220, 223, 224, 227, Q 2, 2a, 6, 7, 8, 9, 10, 11, 12, 13, 73, 79, 79a, 83, 89, 90, 152, 154, 155, 156, 157a, 159, 161, 162, 163, 164, 166, 167, 168a, 169, 177, 178, 179, 181, 182, 240, 241, 242.]

1.2.1 POTEN (kaart 10)

(N 12, 10; N 15, 1b en 1c; JG 1a, 1b, 1c, 2c; A 20, 1a; A 23, 17d.I; Lu 1, 17d.I; Wi 43; mc nogr.; add. uit N 12, 15; N M, 18a en 18b)

[In dit lemma staan de algemene benamingen voor het planten van de pootaardappelen bijeen. Zie ook de algemene toelichting bij deze paragraaf.]

poten: *pōtə* L 209, 210, 211, 214, 215, 265, 267, 287, 288, 288a, 289, 289*, 289a, 289b, 290, 291, 292a, 293, 318, 318b, 319, 320, 320a, 320c, 321, 321a, 326, 369, 370, 371, 371a, 423, Q 7, 8, 9, 14, 15, 15a, 17, 95, 97, 101; *pōʔtə* L 289, 321, 371, 374, 420, 421, 422, 424, Q 6, 32, 32a; *pōʰtə* L 423; *poətə* L 374, 375, 377; *poátə* Q 28, 30, 32a, 33, 35, 36, 38, 39, 112, 112a, 112b, 113, 113a, 117a, 118, 119, 203; *pōītə* L 115, 159, 163, 163a, 163b, 164, 165, 191, 192, 192a, 214, 214a, 215, 215a, 217, 244c, 245b, 246, 246a, 246b, 247, 248, 250, 266, 268, 269, 269a, 269b, 270, 271, 292, 294, 295, 296, 298, 299, 321, 322a, 324, 325, 327, 329, 330, 331, 331b, 332, 373, 374, 377, 378, 378*, 381, 381b, 382, 383, 386, 387, 425, 426, 0426, 427, 428, 429, 429a, 430, 432, 433, 434, Q 9, 14, 15, 15b, 16, 19, 20, 21, 22, 30, 31, 33, 34, 35, 98, 101, 0112; *pōʔtə* L 381a; *pōʔsə* Q 121; *pūtə* L 314; *pūʔtə* L 289, 289*, 289a, 317, 362, 415, 416, 418, 421; *putə* L 372, 372a, 420; *puətə* L 282, 328, 372, 419, Q 2; *pūʔtə* L 358, 359, 360, 361, 365 (oude dan planten), 366, 367, 368, 415a, 416; **planter** *plantə* K 317, 317a, L 250, 271, 289, 325, 329, 378, P 47, 48, 50, Q 14, 18, 19, 36, 97, 98, 99, 99*, 100, 101, 101a, 103, 111, 111*, 112, 113, 113a, 201, 202, 203, 204a, 208; *pla.ntə* K 318, 358, 361, L 282, 312, 314, 315, 316, 352, 354, 355, 355a, 356, 360, 360a, 363, 364, 365, 366, 372, 413, 414, 416, 417, 418, 422, 423, P 49, 50, 55, 56, 57, 188, Q 1, 2a, 2b, 3, 4, 5, 9, 10, 11, 12, 20, 71, 72, 76, 81a, 82, 84, 85, 90, 91, 92, 94, 94b, 95, 164, 166, 169, 177, 178; *pla.ntəʔ* L 321, 326, 329; *plāntə* K 278, 315, P 107a, 113, 174, 175, 211, 212, 213, 214; *plā.ntə* K 357, 360, Q 1; *plāntə* K 314, 316, P 44, 45, 46; *plā.n.tə* K 359, P 51, 56, Q 2, 73, 83, 153, 163, 164, 176a, 180, 181; *plānʔən* K 353; *plāntə* L 164, 165, 210, 246, 266, P 115, 117, 172, 173, 176, 176a, 177, 178, 179, 180, 182, 218, 219, Q 10, 191, 192, 193, 193a, 194, 195, 196, 197, 197a, 198, 198b, 199, 203a, 204a, 207; *plā.ntə* L 289, P 52, 58, 118, 118a, 119, 120, 121, 177a, 184, 185, 186, 187, 187a, 188, 190, 192, 195, 197, 220, 222, 223, 224, 227, Q 13, 71, 72, 74, 75, 76, 77, 78, 79, 79a, 80, 87, 88, 89, 91, 94b, 96a, 96c, 96d, 152, 154, 155, 155a, 156, 157, 157a, 158a, 159, 160, 161, 162, 164a, 165, 167, 168, 170, 171, 172, 174, 175, 178, 179, 181, 182, 187, 188, 240, 241, 242, 247a, 249, 253, 254, 279; *plānʔn* K 314; *plāi.ntə* Q 282, 284; *plants*

Kaart 10. POTEN

- / poten
- △ planten
- zetten
- hier gebruikt men (ook) de ploeg om te poten

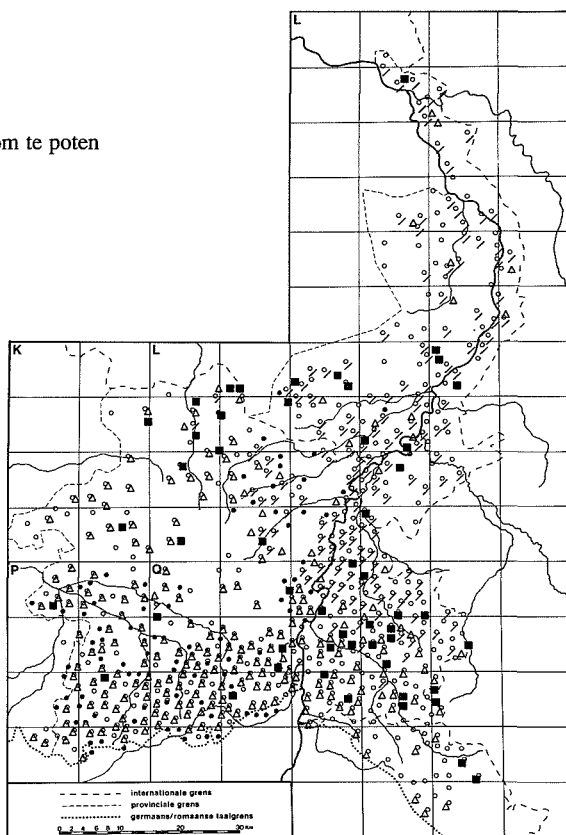

Q 116, 121, 121b, 211, 222; **zetten**: *zetā* K 278, 358, L 159a, 282, 286, 288, 288c, 289*, 289a, 290, 291, 312, 313, 314, 321a, 330, 353, 356, 414, 416, 430, 431, P 48, Q 2, 9, 18, 20, 39, 94b, 95, 97, 98, 99*, 101, 103, 111, 0112, 112a, 176a, 201, 204a; *zetā* L 299, 330, 377, P 176, Q 193, 196, 208; *zetsā* Q 121, 211, 222, 262, 263.

1.2.2 POOTGOED, POOTAARDAPPELEN (kaart 11)

(N M, 15; JG 1a; L 40, 55; monogr.; add. uit N M, 22)

[Mooie aardappelen worden apart gehouden om in het volgend seizoen gepoot te worden, als pootaardappelen. Pootaardappelen mogen niet te groot en niet te klein zijn er mogen veel ogen in zitten. Ze worden op een koele plaats, in de kelder, bewaard.

Voor de fonetische documentatie van de woordtypen voor *aardappel*, zie het lemma AARDAPPEL (1.1.1).]

pootaardappelen: *pōt*[aardappelen] L 211, 288a, 290, 318b, 320a, 423, Q 9, 14, 112b, 118; *pōt*- L 289, 383, 421, Q 39, 112a; *poāt*- Q 20,

28; *pōt*- L 192, 292, 294, 329, 332, 377, 386, 421, 0426, 427, 429, Q 15, 16, 20, 22, 30, 35, 39, 98, 0112, 112a, 113; *pōt*- Q 117a; *put*- L 358, 368, 372, 372a; *pūt*- L 317, 362, 368, 415; *pūt*- L 360, 367, 416; *pōs*- Q 121; **pootgoed**: *poūt>gut* P 188; *pōt-gōt* L 421, 422, Q 9, 97; *pōt*- L 374; *pōt*- L 322, 324, 386, Q 15b, 98; *poāt*- Q 39; *pūt*- L 360, 417; *put*- L 368, 372; **pootsel**: *pōtsəl* Q 30; **poter**: *pōtər* L 286; *pōtər* L 289; *pōtər* L 269, 373; *pōtər* L 244c, 25, 269a, 290a, 291, 292a, 318b, 321, 321a, 324, 330, 374, 430, Q 39; *pōtər* L 269b; *pōtər* L 294, 295; *pōtər* L 159a, 163, 163a, 164, 165, 266, 270, 271, 290, 292, 299, 322, 322a, 325, 329, 331, 331b, 382, 426, 432, Q 15b, 117; *pōtər* L 214, 214a, 215, 217, 245b, 246a; *pytər* L 415; **potertjes**: *pōtərəkəs* L 370; **plantaardappelen**: *plānt*[aardappelen] L 282, 312, 358, 360, 364, 415, 420, P 56, 57, 117, 119, 184, 188, Q 1, 3, 5, 12, 71, 72, 73, 74, 83, 86, 95, 111*, 193a, 201, 203, 204a; *plānt*- P 120, 177, Q 74a, 76, 78, 80, 88, 94b, 96c, 172, 177, 192, 196, 197, 197a, 198, 198b; *plānt*- P 195; *plāns*- Q 222; **plantpatatten**: *plānt*[patatten] K 314, 353, 358, 359, 361, L 312, 313, 314, 372, 413, P 45, 49, 50, 121,

Kaart 11. POOTGOED, POOTAARDAPPELEN

- ∟ poter, pootaardappelen, pootpatatten
- △ plantgoed, plantaardappelen, plantpatatten
- plantzaad, zaardaardappelen, zaadpatatten

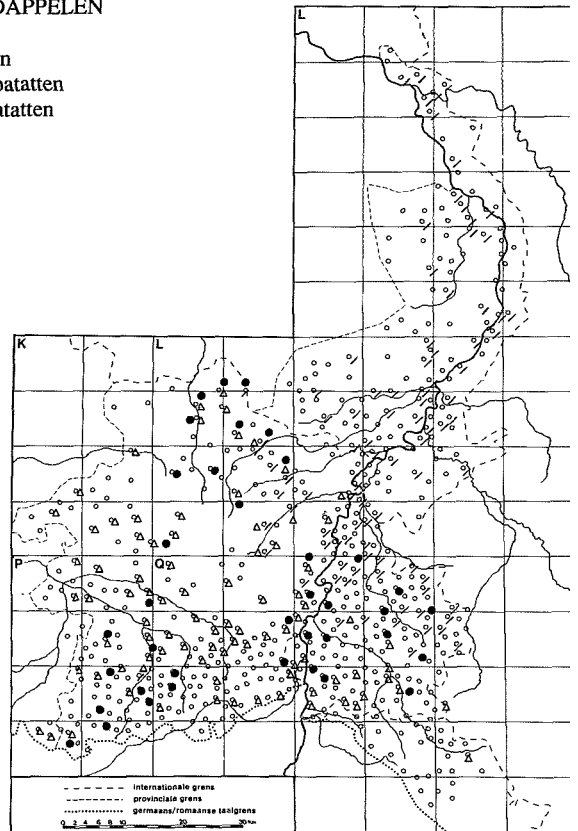

172, 176, Q 1, 2; *plānt*- K 317a, P 176, 211, 212, 214; **plantgoed**: *plant>gut* P 50, 51; *plā.nt*- K 358, L 312, 314, 414, P 55, Q 1, 3, 5, 71; *plā.nt*- K 360, Q 180; *plānt*- P 176; *plā.nt*- P 188; *plant>guut* L 282; *plant>gūt* K 353; *plā.nt*- Q 2a, 72, 81a, 82, 84, 86; *plā.nt*- K 357; *plā.nt*- Q 77, 158, 162, 177, 179; *plā.nt>gū²t* Q 2; *plā.nt>goat* Q 2; *plā.nt>gōt* L 316, 415, 416, 417, 418, Q 5, 7, 10, 97; *plā.nt*- Q 88; **planteeraardappelen**: *plāntēr*[aardappelen] Q 95; **plantgoedpatatten**: *plā.nt>gut*[patatten] K 358; **plantsel**: *plā.ntsəl* Q 262; **plantertjes**: *plāntarkəs* L 364; **plantzaad**: *plā.nt>zōt* P 193; *plā.nt>zō²t* P 121; *plā.nt>zoat* Q 156; *plā.nt>zū²t* P 195; *plā.nt>zuat* Q 152; **zaardaardappelen**: *zād*[aardappelen] L 430; *zād*- L 286, 317, P 57, Q 11, 18, 33, 96a, 99*, 111, 112a, 187a, 193, 204a; *zād*- L 282, Q 96c; *zōd*- Q 112b; *zō²d*- P 219; *zōd*- L 355; *zū²d*- L 364; **zaadpatatten**: *zōt*[patatten] L 312, 314, P 117, 176, 181; *zō²t*- L 352; *zū²t*- K 361; **patattenzaad**: *pa'ɪatən>zōt* L 316; **zaadgoed**: *zōt>gut* Q 33; *zōt>gōt* L 430, Q 7, 36, 99* 187a; *zōt*- L 360; **zaadgoedaardappelen**: *zōt>gōt*[aardappelen] Q 94b; **zaad**: *zōt* L 316; *zoat* P 107a; *zō²t* P

214; **zaailingen**: *zēlenə* Q 1; *zē²lenə* P 119, 195 **zaailingetjes**: *zālenškəs* Q 2; **zaamaardappelen**: *zōm*[aardappelen] Q 121c; **zetaardappelen**: *zōt*[aardappelen] L 286; **zetpatatten**: *zēt*[patatten] K 278, L 352; **zetgoed**: *zēt>gūt* K 314; *zēt>gōt* L 364, 421; **entaardappelen**: *ēntē* *r²pəl* L 286; **muizen**: Q 3; **krügers**: Q 3.

1.2.3 KIEMBAKJE

(JG 1a)

[Enige tijd voor het planten, van één tot twee maanden, in februari of maart dus, worden de pootaardappelen uit de kelder gehaald en in een kiembak op een warme zolder gezet. De aardappelen zullen dan gaan uitbotten, scheuten krijgen. Hier bewaart men ze tot de eigenlijke poottijd in mei.

Zie afbeelding 1.]

kiembak: *kimbak* L 414, 417, 418, Q 1, 5 **kiembakje**: *kimbekskə* Q 3; **zaadbakje**: *zōdbekskə* L 416; **aardappelbak**: *ētapəlbak* (72); **aardappelbakje**: *īrapəlbekskə* Q 81a; *ja pəl*- Q 2a, 71; **bak**: *bak* Q 82.

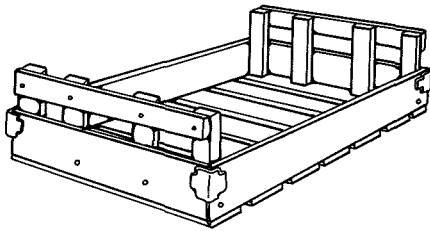

Afb. 1. Kiembakje

1.2.4 RIJENTREKKER

(N 18, 96; monogr.; add. uit N 18, 43; N 11A, 83)

[De rijentrekker is een houten harkachtig gereedschap waarmee evenwijdige lijnen of sleuven getrokken worden, waarlangs gezaaid of gepoot wordt, zonder dat men telkens touwen hoeft te gebruiken.

Door op de snijpunten te planten van de lengtelijnen en de dwarslijnen die men over de akker heeft getrokken, kan men de afstand tussen de planten gelijk houden.

Sommige rijentrekkers hebben aan boven- én onderkant tanden. De afstanden tussen de tanden variëren, afhankelijk van de plantensoort die gekweekt wordt. Er zijn ook rijentrekkers met verstelbare tanden.

De gebruikelijke afstand tussen de aardappelstruiken varieert van 40 tot 60 cm.

Zie afbeelding 2.]

trekker: *trekər* P 55, 176, Q 78, 96d, 176a, 178, 179; **lijentrekker:** *līnəntrekər* L 270; *līnə* L 288c; *l'ejīnən* Q 96c; **rijentrekker:** *reijəntrekər* L 282; *reijə* L 372; *reijən* Q 77; *rēijə* K 358, Q 2b; *rēən* Q 2, 71; *rēijən* L 163, 164, 165, 420; *rēə* L 416; *rijən* L 326, 426; *riijə* L 269, 318b, 416, Q 113a; *reijəntrekər* Q 77; *rēijə* Q 2; **schraamtrekker:** *šrōmūtrekər* Q 197, 198b; *sxrōm* Q 78; **schramentrekker:** *šrōməntrekər* Q 105, 193; *šrōmə* L 429a, Q 20, 97, 99*; *šrōməntrekər* Q 198b; *šrōmə* Q 203a; **strepentrekker:** *strēpəntrekər* L 268, 288a, 320a, 321; *strēpə* L 289b, 372, 420; *štrēpə* L 322, 330, 331; **strijentrekker:** *strijəntrekər* L 159a; *štrī.pə* L 331, 331b; **vorentrekker:** *vōrəntrekər* K 361, L 211, 214, 247, 248, 268, 286, 295, 318b, 360, 377, 386, 0426, 429, P 44, 51, Q 95a, 96, 97, 98; *vōrə* K 318, 357, 358, L 270, 289, 329, 369, 383, 384, 422, 427, 434, P 48, Q 19a, 22, 117a; *vorən* L 265; *vōrən* L 294, 423, P 213; *vōrə* L 266, Q 94b, 156, 204a, 209; *vōrən* L 317; *vōrə* L 360; *vōrə* P 107a; *vūrən* Q 33; *vūrə* Q 4, 39, 117a, 119; *vūrən* P 186, 197; *vōrən* P 54; *vōrəntre?ər* K 278; *vōrəntreqər* Q 14; *vōrəntrekər* K 361a; **voortjes-**

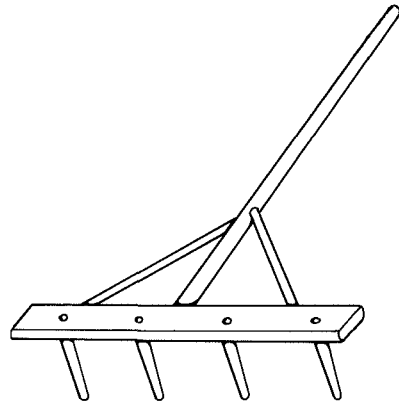

Afb. 2. Rijentrekker

trekker: *vōr?jəstre?ər* K 314; **lopentrekker:** *lōjipəntrekər* L 322a, 324, 325, 331; **rotentrekker:** *rōjūtəntrekər* P 107a; *rojtən* P 48; **haartrekker:** *hōrtrekər* Q 162; **perentrekker:** *peir?kəntrekər* L 268, 271, 291; **aardappeltrekker:** *iatapəntrekər* Q 176a; **bietentrekker:** *bitəntrekər* Q 2; **aftrekker:** *āftrekər* L 369; **reek:** *rēk* Q 101; *reak* Q 39; **aardappelreek:** *iētapəlrēk* Q 77; *ērpəlrēk* Q 18; *iērpəlrēk* Q 32a; **aardappelenreek:** *ērpəlrēk* Q 197, 197a; **aardappelsreek:** *ērpəlsrēk* Q 111; *ērpəlsrē?k* Q 204a; *ēerpəlsrēk* Q 32a; **krotentrekker:** *krō?tərk* Q 111; *kroujətərk* K 278; *krū?tərk* Q 204a; **maatreek:** *mōtrēk* Q 9; **plantreek:** *plantrēk* Q 3a; **rijentrekker:** *rijərk* Q 97; **trekreek:** *trekrēk* L 332, Q 111; **bietenreek:** *bitərk* K 278; **aardappelenhaak:** *ērpələhōk* L 368b; **trekhaak:** *trekhōk* L 289; **trekschoffel:** L 318b; **smethark:** *šmethər?k* L 290; **bietgritsel:** *biјətgretsəl* K 358; **gangensleper:** *gənsleipər* Q 9; **markeur:** *markōr* Q 211; **strepentmaker:** *ūstrēpəməkər* L 0426; **schrijver:** *sxrīvər* L 163, 163a; **hakploeg:** *hakplōx* L 246 (om te schoffelen en om voren te trekken); **plantmachine:** *plantmāšin* Q 104a.

1.2.5 VORENTREKKER

(N 18, 43; monogr.)

[Het gereedschap, een soort hak met een pijlpuntig blad, om pootvoren te trekken.

In sommige gevallen, zoals in lijst N 18, werd aan de zegslieden het gevraagde gereedschap alleen getoond op een tekening en werd hun gevraagd het stuk gereedschap te benoemen. In andere gevallen, zoals in lijst N 12 over de aardappelteelt, werd een stuk gereedschap omschreven en werd het doel aangegeven. De opgaven die deze verschillende vragen opgeleverd hebben zijn niet altijd eenduidig te onderscheiden.

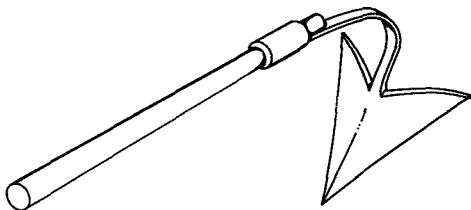

Afb. 3. Vorentrekker

In dit geval van de vorentrekker blijkt uit de antwoorden dat men het gereedschap en met name de grotere exemplaren, ook kan gebruiken om aan te aarden. Zodoende lopen de termen van dit lemma gedeeltelijk parallel met die uit paragraaf 3.

Zie derhalve ook de lemma's AARDAARDHAK (1.3.3), AANAARDPLOEG (1.3.5) en AANAARDHANDPLOEG (1.3.7).

Zie afbeelding 3.]

voortrekker: *vōrtrekər* Q 4; *vortrekər* Q 35a;
vorentrekker: *vōrəntrekər* K 318, 357, 361, L 159a, 163, 163a, 214, 244c, 247, 268, 270, 271, 289b, 290, 291, 292a, 295, 317, 330, 332, 371, 383, 384, 422, 426, 0426, 429, P 48, 51, Q 9, 14, 22, 93, 96, 97, 179, 209; *vorə-* L 265; *vōrən-* L 269, 322, 322a, 360, 368b, 372, Q 79a, 156; *vūrə-* Q 162; *vyrə-* L 420; *vūrə-* Q 211; *vūrə-* *trekər* P 186, 197, 222; *vōrətrekər* P 55, Q 2, 2b;
voordentrekker: *vōrdəntrekər* L 289; **voordenhaak:** *vōrdənhō²k* L 288a; **potentrekker:** *pō²-tantre²ər* K 278; **lopentrekker:** *lōipətrekər* L 270, 289b (vier scharen naast elkaar), 292a, 321, 324, 331, 331b; **rijentrekker:** *rejtətrekər* Q 78; *rija-* L 416; **rijtrekker:** *rētrekər* L 416; **rotenrekker:** *rōūtəntrekər* P 107a; **hoogtrekker:** *hū²xtrekər* Q 197, 197a; **trekker:** *trekər* Q 78;
vorenhoger: *vorəhōgər* L 382; **hoger:** *hū²gər* Q 197, 197a; **aardappelschoger:** *irpəshūgər* Q 117a; **hoogje:** *hō²xskə* L 331; **hoogploeg:** *hixplyx* Q 2; **hooghak:** *hō²xhak* L 294, Q 33; *hyghak* Q 96d; *hūghak* Q 193, 198b; *hū²ghak* Q 111; **aanhooghak:** *ānhō²ghak* L 294; **poothakje:** *pō²thekskə* Q 9; **rijhak:** *rejhak* Q 96c; **hak:** *hak* Q 77, 99*; **aanaarder:** *ānerdər* L 268;
aardappelploeg: *ērəpəplux* Q 3a; *erpəplōx* L 289b; **aardappelenploeg:** *ērəpəplux* L 163, 164, 165; **aardappelploegje:** *erpəplōxskə* L 318b; *ērəpəplyxskə* L 286; **patattenploeg:** *pətatəplux* L 282; **aardappelhak:** *ērəpəlhak* Q 14; **aardappelenhak:** *ērəpəlhak* L 317, 423; **aardappelshak:** *erpəlshak* Q 39; **aardappelenhaak:** *erpələn²hōk* L 360; **patattenplankje:** *pətatəplē²skə* L 270; **krabber:** *krabər* P 107a.

1.2.6 MET DE SCHOP POTEN, KUILTJES MAKEN (kaart 12)

(N 12, 14 en 15; monogr.)

[Het poten met de hand, in tegenstelling tot het poten met de ploeg, bestaat eigenlijk uit drie handelingen: (a) het graven van een kuiltje met de schop ofwel het steken van een gat in de grond met de kruk; (b) het gooien van een pootaardappel in dat kuiltje; en (c) het weer dichtmaken van het gat.

In de vragenlijst zijn de handelingen (a) en (b) apart afgevraagd; maar soms hebben de zegsliden toch met één algemene term geantwoord. Deze algemene termen voor poten staan achter in het lemma bijeen; voor de fonetische documentatie daarvan zij verwezen naar het lemma POTEN (1.2.1).]

kuilen maken: *kōylə mākə* L 372; ~ *mōkə* Q 156; *kulə mākə* Q 18; **kuiltjes maken:** *kōl²skəs mōkə* K 358, Q 77; *kōyl²skəs mākə* L 420; *kyl²skəs* ~ L 265, 289, 289a, 321, 322a, 330, 426, 429a, Q 19a, 98; *kūyl²skəs mōkə* L 322; **kuilen:** *kōylən* L 413; *kōylən* K 278, L 355a; *kōylə* L 355; *kōylə* L 354; *kōylə* K 358, P 48, Q 2b; *kōylə* Q 2; *kōylə* L 360; *kulə* L 316, 387, Q 101, 198; *kūylə* L 420; *kūllə* L 364, 365; *kylə* Q 113; *kālə* P 176a; **inkuilen:** *enkulə* L 269; *enkōylə* Q 162; **kotten maken:** *kōtə mōkə* K 318; **koter maken:** *kyətər mākə* L 416; *kyətər mōkə* Q 164; **koter steken:** *kūtər stēkə* Q 72; **met kot zetten:** *mē kōt zētə* K 278; **kotten:** *kōtə* K 278; **koteren:** *kōtərə* L 314; **gater maken:** *gātər mākə* L 288a, 291, 322a, 331, 369; *gō²tər mō²kə* P 213; **gater steken:** *gātər stēkə* L 332; **loker maken:** *lōkər mākə* Q 101; *lōkə* ~ Q 197, 197a; **steken:** *stēxə* Q 121c; **graven:** *grāvə* Q 4; **ingraven:** *en²grāvə* L 332; **ondergraven:** Q 97; **spaden:** *spōjə* L 312; **inspaden:** *enspājə* L 266, 269, 289, 292a, 295, 320a, 322, 324, 329, 360; *inspājə* L 215, 246; *ēnspājə* L 286; *enspōjə* L 314; *inspōjə* L 163, 164, 165; **stippen:** *stēpə* L 159a; **instippen:** *instēpə* L 163, 163a, 164, 165; **inhakken:** *inhakə* L 163, 164, 165; *en²ha²ə* K 314; **inkappen:** *enkəpə* K 358; **inpoten:** *en²putə* L 372; *empytə* L 366; **poten:** [*poten*] L 209, 211, 265, 266, 270, 282, 289a, 289b, 290, 294, 295, 317, 318b, 321, 324, 325, 328, 329, 330, 370, 371a, 373, 374, 377, 378, 387, 0426, 429, 434, Q 14, 19a, 20, 32a, 33, 35, 39, 97, 98, 0112, 113a, 117a; **planten:** [*planten*] K 314, 316, 318, 359, L 414, 416, P 44, 107a, 175, 176a, 188, 213, 222, Q 71, 94b, 96d, 100, 101, 111, 156, 162, 178, 187, 192, 193, 197, 197a, 198b, 204a, 211; **zetten:** [*zetten*] K 278, L 314.

Kaart 12. MET DE SCHOP POTEN, KUILTJES MAKEN

- ∨ kuilen, kuiltjes maken
- ▲ kotten, koter maken

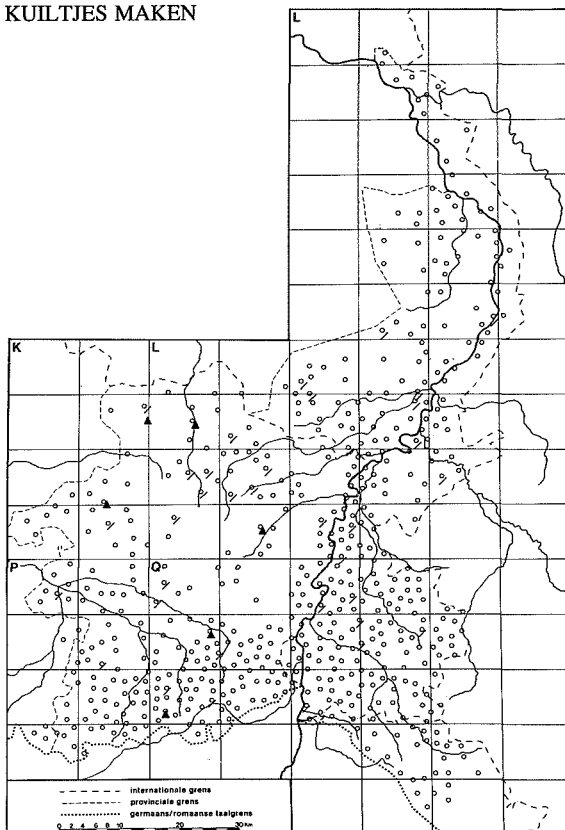

1.2.7 KUILTJE

(JG 1a; add. uit N 12, 15)

[Het gat dat men hetzij met de schop, hetzij met de pootkruk in de grond maakt om daarin een pootaardappel te doen.

Zie ook de opgaven bij het lemma MET DE SCHOP POTEN, KUILTJES MAKEN (1.2.6).]

kuil: *koyl* Q 72; **kuiltje:** *kylkə* Q 111; *kajlkə* Q 81a, 82; **koot:** *kō.t* L 414; *kūt* Q 2a; *kū².t* L 416, Q 1, 3, 5; **kootje:** *kūjtə* Q 71; **gat:** *gā.t* L 417, 418.

1.2.8 MET DE KRUK POTEN

(N 12, 12; monogr.)

[Zie de algemene toelichting bij deze paragraaf.]

krukken: *krøkə* L 289a, 321, 331; **inkrukken:** Q 101; **stompen:** *stømpən* L 282; *stum²ən* K 314; **koten stompen:** *kotə stømpə* K 358; **stampen:** *stampə* L 317; **instampen:** *ēnstampə* L 286, P 176; **pinnen:** *penə* L 329; **stoten:** *stytə* Q 94b, 96c; **stuiken:** *stükə* L 246; **steken:** *štēxə* Q 121c.

1.2.9 KRUK, AARDAPPELPOTER

(N 12, 13; JG 1b; monogr.; add. uit N 12, 12)

[Het stuk gereedschap waarmee men de gaten in de grond prikt om er pootaardappelen in te doen. Oorspronkelijk is het een dikke stok met een dwarsgeplaatste kruk an de bovenkant (zie de afbeelding). Het nadeel van deze stok is dat de grond wordt aangedrukt, hetgeen de groei van de plant niet ten goede komt. Moderne pootstokken hebben onderaan een holle buis waardoor de grond wordt weggehaald. Aardappelen gedijen het best in rulle, losse grond om goed door te schieten en vrucht te kunnen zetten. Zie ook de toelichting in het lemma AANAARDEN (1.3.1).

Zie voor de fonetische documentatie van het woord(deel) *aardappel* het lemma AARDAPPEL (1.1.1).

Zie afbeelding 4.]

kruk: *krøk* L 331, Q 36, 113; *krøk* L 329; *krøk* Q 72; **aardappelkruk:** *erpəlkrøk* L 214, 214a, 215, 217, 245b, 246a; **poter:** *pōtər* L 265; *pō²tər* L 373; *pōtər* L 386; *pōtər* L 209, 291; *pōtər* L 159a, 215, 246, 266, 271; *pytər* L 366; **pootpin:** *pōtpen* L 115 (met vier pinnen), 163, 163a;

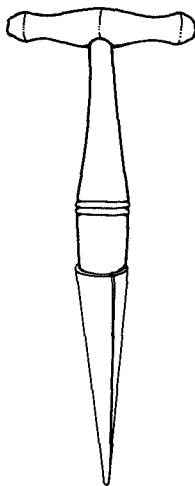

Afb. 4. Kruk, aardappelpoter

aardappelpin: [aardappel]pen L 289, 289a, 321, 329, Q 4, 39, 101; **patattenpin:** pətatəpen L 295; **poostok:** pōtstok L 268; **zetstok:** zētstok K 278; **plantstok:** plantstok K 359, P 222; **holle stok:** hōyl stok K 278; **stok:** stok K 358; **poostek:** pōtstək L 320a, 322, Q 35; **put-** L 413; **pōt-** L 269, 370, 374, Q 14; **pōtstək** L 299, 322a, 324, 325, 383, 432, 434, Q 16, 20, 33, 111, 113, 208; **plāntstek:** plāntstək Q 77, 78, 94b, 162, 187, 192; **plāntstək** Q 99*, 111, 203a; **stek:** stək L 367; **stək** L 324; **poothout:** pōshōts Q 121c; **planthout:** plānthōt Q 198b; **pootkuul:** pōikūyl Q 111; **plantkuul:** plāntkūyl Q 204a; **aardappelplanter:** ērpələplanter L 416; **staak:** stāk K 278; **knuppel:** klepəl L 416; **patattenstomper:** pətə²əstompər K 314; **stomper:** stompər L 282, 312; **stompər** K 314, 315, 316, 318; **stumpər** K 316, 353, P 44; **stamper:** stampər K 318, 359, L 286, 355, 366, 369, P 45, 176, Q 188; **stā.mpər** K 357, 358, P 56, L 413; **stā.mpər** L 359, 360, 361, 362, 415, Q 91, 94; **stempər** L 265, 288, 317, 360, 369; **pootboor:** L 0426; **aardappelboor:** īrpələbur L 372; **paal:** pōl L 290, 387; **stikker:** stəkər L 294, Q 88; **stekər** Q 111, 196; **zetter:** zētər Q 94b; **ponser:** L 282; **stoter:** stōtər Q 179; **stītər** Q 87; **stutər** Q 172, 175; **stytər** Q 94b, 96d.

1.2.10 OVERIG POOTGEREEDSCHAP

(N 18, 44)

haak: hāk K 318, 358; **hō²k** K 359; **hooghak:** hygak L 372; **aardhak:** jartak Q 2; **hakker:** hakər K 316; **kapper:** kapər K 361; **sluisje:** slyskə

L 115 (kleine schop); **pootlijn:** pōtlin L 330 (lang koord dat over het land gespannen wordt en waarlangs in rechte rijen geplant of gezaaid wordt).

1.2.11 INGOOIEN (IN EEN KULTJE) (kaart 13)

(N 12, 11; JG 1a, 1b; monogr.; add. uit N 12, 14 en 15)

[Zie de algemene toelichting bij deze paragraaf.]

ingooien: egoiən K 315, 316, 318, 358, L 355; **ē.ngoiə** L 352, P 51, 52; **ēi.ngoiə** P 121; **engōiə** K 360, L 291, 369, 378; **e.ngōiə** L 354; **enguīə** K 357, 358, L 317, P 50; **eguīə** K 359; **ēinguiə** Q 2; **ēnguīə** Q 188; **engūiə** L 282, Q 6; **e.ngūiə** L 359, 360, 362, 365, 366; **gooien:** goiə K 317a, 318, 353, Q 76, 77, 158a, 170; **gōiə** K 361, L 355, Q 9, 11; **gō²iə** L 371; **guoiə** L 282, Q 13; **guiə** L 416, 417, P 44, 52, Q 2, 3, 5, 71, 72, 87; **guəiə** L 286; **gūiə** K 357, L 312, 313, 314, 315, 319, 356, 372, 418, 419, 421, 422, 423, 424, Q 7, 8, 12, 81a, 82, 96c; **gūiə** L 358, 361, 364, 367, 415; **inwerpen:** inwer²pən K 278; **ewō²pə** K 314, 353; **werpen:** wer²pən K 278; **wē.²pən** Q 174, 175; **insmijten:** enšmītə L 290, 291, 331; **ē.nsmē.²tə** L 413, 414, Q 1; **ēi.nsmē.²tə** P 184; **smijten:** smeī.²tə Q 240; **smētə** P 214; **inleggen:** enlegə Q 98; **ējnlegə** Q 78; **induwen:** endyūə L 416; **kuilen:** kulə L 316, 317, 387; **kūlə** 1 363; **kō²ə** L 354; **in kultjes leggen:** en kōlkəs legə P 176; **en kylkəs** ~ L 286, 426, 0426, 429a, Q 9, 101; **en kō²kəkəs** ~ L 420; **in kultjes planten:** in kōi²kəkəs plantə L 414; **in de kuilen doen:** en dā kālā dōn P 176; **in de koters doen:** en dā kutərs dōn P 176; **in koter duwen:** en kō²tər dōyən L 286; **in koter zetten:** en kōtər zētə L 312; **in het kot leggen:** ent kū²t legə Q 4.

1.2.12 INLEGGEN (IN EEN VOOR)

(N 12, 11; JG 1a, 1b; monogr.)

[Voor de fonetische documentatie van de typen **poten** en **planten** zie het lemma POTEN (1.2.1); het verspreidingsgebied van **zetten** in dit lemma komt niet overeen met dat in het lemma POTEN; het is type is hier dan ook gedocumenteerd.]

inleggen: enlegə K 358, L 289, 294, 312, 371a, 413, 422, 434, P 44, 46, 47, 48, 49, 172, 175, 176a, 176b, 182, Q 18, 72, 88, 89, 90, 94, 94b, 101, 113, 154, 171; **e.nlegə** L 361, 365, 366, 367, 368, 369, 370, 420, P 56, 57, Q 76, 77, 156, 162, 163, 167, 177, 182, 240, 241; **ē.nlegə** Q 75, 161, 162, 168a, 169, 178, 179, 242; **elegə** L 246, Q 175; **enlegə** P 107a, 113, 115, 117, 173, 175, 176a, 178, 179, 180, 192, 218, Q 1, 2, 2b, 3, 9, 10, 12, 13, 82, 83, 84, 158a; **ējnlegə** P 52, 53, 55, 58, 118, 118a, 119, 120, 121, 177, 177a, 184, 187, 188, 195, 197, 222, 224, Q 73, 74, 78, 79,

Kaart 13. INGOOIEN

- / (in)gooien
 = (in)werpen
 ▲ (-)leggen

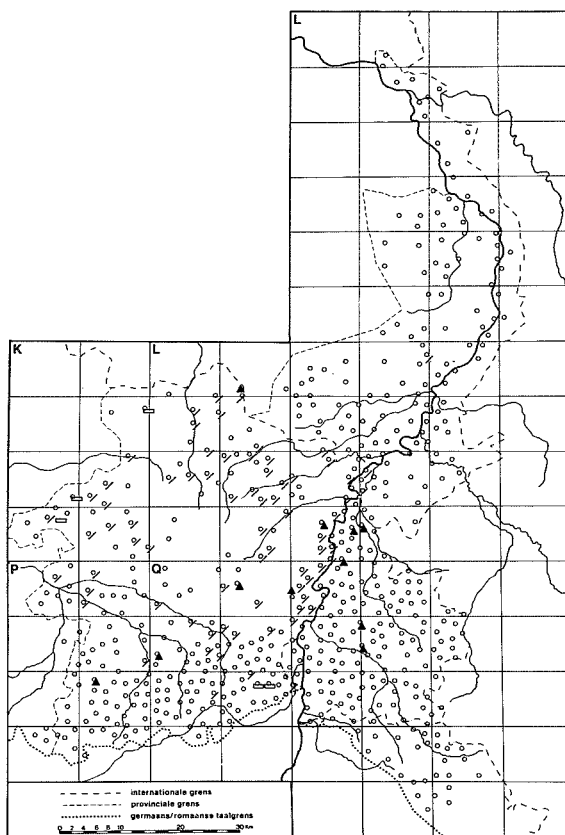

79a, 152, 153, 157, 159, 160, 164, 165, 166;
ē.nlegə P 186; *inlegə(n)* K 278, L 159a, 209,
 211, 215 265, 266, 268, Q 80, 91, 168, 181, 193,
 198, 198b; *enleqə* L 288, 289a, 289b, 292a, 295,
 318b, 320a, 321, 322, 322a, 324, 328, 374, 377,
 Q 14, 20, 97, 99*, 100, 119, 121, 187, 204a;
enleqə L 325, 330, 332; *enleḡən* K 314; *enlēigə*
 L 360; *enleḡə* Q 156, 157a; **leggen:** *legə(n)* K
 278, 317a, L 313, 319, 328, 359, 372, 419, 421,
 422, 423, 424, 425, P 45, Q 2, 6, 7, 8, 9, 11, 19a,
 32a, 71, 82, 98, 101, 112a, 121c, 172, 211; *leqə*
 Q 111, 111*; *legə* L 329; *leqə* L 331, 331b, Q
 36, 192; **insteken:** *ē.nstē.kə* L 364; **steken:** *stē^ə*
.kə L 413; *stē.kə* L 415; *stī^ə.kə* L 414; **indoen:**
endōn L 269; **doen:** *dūə* L 356; *dyjə* Q 7; **in-**
zetten: *enzetə* K 358, 359, Q 174; *enzetə* L 354,
 P 213, 214, 219, 227; *ēinzetə* L 314, P 197, 220,
 223, Q 2a; **zetten:** *zetə* K 314, 315, 316, 318,
 353, 357, 358, 360, L 282, 286, 312, 314, 315,
 316, 352, 353, 355, 356, 363, 366, 414, 416,
 417, P 44, 50, 51, Q 1, 5, 87, 170, 172, 188;
poten: [*poten*] L 163, 163a, 164, 165, 270, 271,
 317, 360, 362, 368, 371, 372, 373, 377, 383,
 418, 429, 429a, Q 14, 15a, 16, 33, 35, 39, 0112,

113a, 117a; **planten:** [*planten*] Q 96d, 101, 111,
 178, 197, 197a.

1.2.13 EEN VOOR OVERSLAAN

(N M, 19; monogr.)

[Bij het poten van aardappelen achter de ploeg een voor overslaan. Zie ook de algemene toelichting bij deze paragraaf.

Bij bijwoordelijke uitdrukkingen moet steeds het werkwoord voor „poten”: *poten*, *planten* of *zetten*, worden toegevoegd; zie daartoe het lemma POTEN (1.2.1).

Teug in *teugvoor* is een afleiding van *tieën* „trekken”.]

een voor overslaan: *ən vōr ðvərslōn* L 321, Q 15, 20; *ən vōr ðvərslōn* Q 98, 99*, 118; *ən vōr ðvərslōn* K 358; *ən vōr ðvərsluə* P 46; *ən vur ðvərslō* Q 39, 121; *ən vōr ðvərsluə* Q 204a; *ən voar ðvərslōn* Q 180; **overspringen:** *ðvərspreḡə* L 192; **openlaten:** *ðpəlōtə* Q 39; **een voor laten:** L 270; **een pad laten:** L 270; **bilken:** *bilke* Q 28; **riolen:** *riōlə* L 332; *triōlə* L 331, 331b; **op rioolvoert spaden:** *qp riū^əlsvōrt spajə* L 288;

rioolgat spaden: *riōlgāt spaǰa* L 289, 289b; de volgende opgaven zijn bijwoordelijke uitdrukkingen; steeds moet het werkwoord voor „poten” worden toegevoegd: **met de omganger:** *met dān ōmgaŋar* L 159a; **om de andere voor:** *ōm dā aŋar vōr* L 427, Q 15, 0112; *ōm dā āndar* ~ Q 187a; **om de anderste voor:** *ōm dā andarstā vōr* L 271; **over de andere voor:** *ivār d andar vōr* L 362; *ōvār t andarā vōr* Q 39; *ōvār dā aŋar* ~ L 430, Q 112b, 201; *ūvār dā aŋar* ~ Q 111; **over de anderste voor:** *ōvār dā āndarstā vōr* L 163, 163a; *ōvār dā aŋarstā* ~ L 288a, 322; **op de andere voor:** *ōp dā aŋarā vōr* L 269; *ōp dā aŋarda* ~ L 294; **op de anderste voor:** *ōp dā āndarstā vōr* L 164, 165; **op de tweede voor:** *ōp dā twejda vōr* Q 204a; **in de dobbelvoor:** *en dā dubalvūr* Q 113; **overhand:** *ōvārhand* P 45; de volgende opgaven zijn substantieven: **rioolsvoor:** *riōlsvūr* Q 30; **draadvoor:** *drōdvōr* L 325; **afstandsvoor:** *āfstāndsvōr* L 312; **hoogvoor:** *hōgvōr* L 430; **teugvoor:** *tōgvōr* L 0426; **laagvoor:** *lōxvōr* Q 96c; **dikvoor:** Q 35; **watervoor:** Q 22, 72; **overslaande voor:** *ōvārslānda vōr* L 331.

1.2.14 BIJEEN POTEN

(N M, 18a)

[De pootaardappelen dichter bijeen zetten dan men gewoonlijk doet.

Bij de bijwoordelijke uitdrukkingen in dit lemma moet steeds het werkwoord voor „poten”: *poten*, *planten* of *zetten*, worden toegevoegd; zie daartoe het lemma POTEN (1.2.1).]

dicht bijeen: *dext bīn* L 312; *dix bejē* Q 121; **dicht in een rij:** *dix enā ri* L 322; **bijeem:** *biejē* Q 20; **opeem:** *ōpejē* Q 98; **dik:** *dik* L 163, 163a, 266, 269b, 291, 294, 320a, 330, 331, 332, 430, Q 39; **dik bijeen:** *dik bīn* K 358; **dik opeem:** *dik ōpejē* L 325, 430; **doon:** *doan* L 270; *dōn* L 377; **doon bijeen:** *duān bejējē* L 295; *doān bejējē* L 211, 269, 290a; *dōn bejējē* L 321; *dōn bejējē* L 331, 331b; **kort:** *kōrt* L 290, 427, Q 9, 22, 39, 0112; *kōt* Q 72, 77, 94b, 156; **kort bijeen:** *kōrt biēn* Q 30, 33, 39, 112b; ~ *biejē* L 289, 289b, 329, Q 11, 94b, 96a, 99*, 194; ~ *bīēn* L 372a, 373; *kōt biēn* Q 76; ~ *biē* Q 118, 201; ~ *biēā* Q 203; ~ *bejē* Q 121; ~ *bejēnā* Q 222; ~ *biejē* Q 204a; *kōt bejē* Q 204a; ~ *bin* P 46; **kort beteen:** *kōt bādēn* Q 158; ~ *bādian* P 50; **kort meteen:** *kōt metejē* Q 180; **kort opeem:** *kōrt ōpejē* Q 15b, 197, 197a; **kort bij malkanderen:** *kōt bē mākandārā* P 48; **krie:** *kri* L 265, 288a; **smal:** *smāl* Q 204a.

1.2.15 UIITEEN POTEN

(N M, 18b)

[De pootaardappelen verder uiteen zetten dan men gewoonlijk doet.

Bij de bijwoordelijke uitdrukkingen in dit lemma moet steeds het werkwoord voor „poten” *poten*, *planten* of *zetten*, worden toegevoegd; zie daartoe het lemma POTEN (1.2.1).]

wijd vaneem: *wējt vanēn* L 211; *wējt vanīn* K 358; *wēt vaniān* P 45, 50; ~ *fanēn* Q 76, 158; *wit vanē* Q 30, 204a; ~ *vanejē* L 269, 372a, 430, Q 20, 180, 194, 204a; **wijd:** *wējt* Q 72, 77, 156; *wīt* L 269b, Q 39; *wit* L 163, 163a, 266, 270, 288a, 290, 291, 331, 332, 377, 427, Q 9, 33, 39, 94b, 99*, 0112, 112b; **wijd uiteem:** *wēt ōtin* F 46; *wīt utejē* L 322, Q 11, 94b, 98; *wit utēn* Q 197, 197a; ~ *utēā* Q 203; **wijd uitereem:** *wi utarē* Q 39, 201; ~ *utarejē* L 289, 289b, 290a, 295, 299, 321, 329, 373, Q 15b, 96a, 111, 187a; ~ *usarē* Q 121, 222; **wijd van malkanderen:** *wējt fa mākandārā* P 48; **ver uiteem:** *vēr ūīn* L 312; *ver utejē* L 331, 331b; **uiteem:** *utē* Q 118; *utejē* Q 99*; **uitereem:** *utarejē* Q 22; **dun:** *dōn* L 330; **los:** *lōs* L 192; **ruim:** *rym* L 265; **toe:** *tu* L 192; **locht:** *lōxt* L 294, 325; **uitpoten:** L 292.

1.2.16 ONDIEP POTEN (kaart 14)

(A 20, 1a)

[Vergelijk ook de lemma's ONDIEP en ONDIEP PLOEGEN in aflevering I.1, p. 85-87. Het materiaal van dit lemma kan worden beschouwd als een aanvulling op dat van aflevering 1.

Daar er in de eerste aflevering geen kaarten zijn opgenomen, is hier in kaart 14 ook het materiaal van de genoemde lemma's toegevoegd, zodat een algemene kaart ONDIEP kon worden getekend.

Bij de bijwoordelijke uitdrukkingen in dit lemma moet steeds het werkwoord voor „poten”: *poten*, *planten* of *zetten*, worden toegevoegd; zie daartoe het lemma POTEN (1.2.1).]

dreeg: *drēx* L 214, 215a, 245b; *drējē* L 377; *drex* L 115, 159a, 191, 214; *drejē* L 381b; *drējā* L 244c, 246, 246b, 248, 250, 267, 269, 269a, 271, 288a, 289, 289a, 290, 291, 293, 296, 298, 318, 318b, 322, 325, 328, 330, 332, 375, 377, 381, 428, 431, 433, Q 15, 96a; *drējāx* L 292; *drēj* L 429, 430; Q 21, 33, 34, 36, 99*, 100, 111*, 112, 117a, 193, 201; **ondiep:** *ondēp* L 269, 329, 374, Q 95, 113, 119, 203; *ondējē* L 289; **niet diep:** *nit dēp* L 381a, Q 208; *net* ~ Q 119, 121, 222; *nēt* ~ L 267, 271, 295, 320, 328, 329, 382, Q 95, 99, 101a, 102, 103, 111*, 196, 203; **niet diep genoeg:** L 192a; *nēt dēp gānox* L 269, 271, 434a, Q 30, 99, 100, 101, 201; *nēt dēp gānoxt* L 327; *nēt dēp gānōx* L 378, Q 38, 95, 121b, 195.

Kaart 14. ONDIEP, GEZEGD VAN PLOEGEN, POTEN, ENZ.

- ∟ dreeg
- ▭ schou(de), schoutjes
- ▲ locht(e), lucht
- dun
- ^ kree, kreeg
- vloot
- * ondiep, niet diep (genoeg)

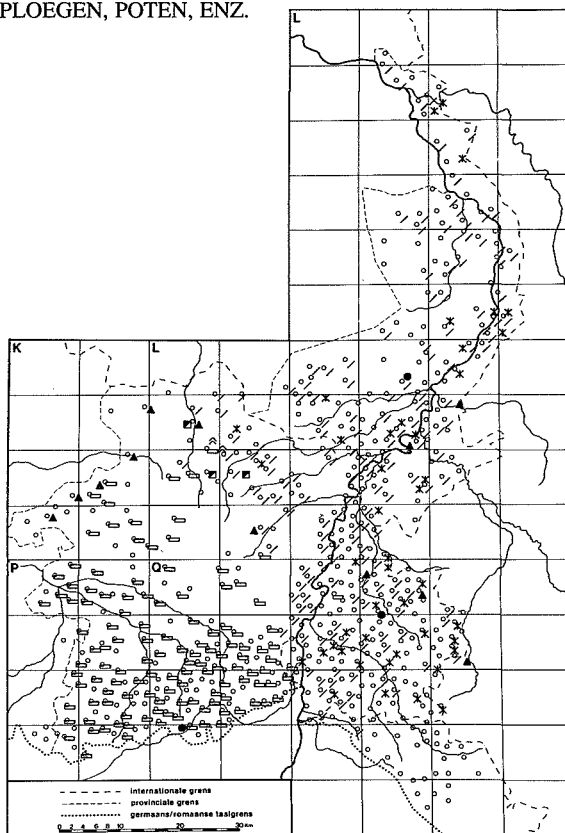

1.3. Aardappelplanten verzorgen

1.3.1 AANAARDEN (kaart 15)

(N 12, 23; JG 1a, 1b, 1c, 2c; L B2, 294; L 32, 4; Lu 5, 24b; monogr.; add. uit N 11A, 83; N 18, 42 en 43; A 44, 21)

[Een dag of veertien na het poten wordt het opschietende onkruid van het aardappelveld weggehaald door er met een omgekeerde eg of een kettingeg overheen te gaan; tegelijkertijd wordt dan de grond rul gemaakt en dat bevordert de groei van de planten.

Enige tijd later, wanneer de aardappelplantjes ongeveer 10 cm zijn opgeschoten, wordt er tussen de rijen geschoffeld om het onkruid te verwijderen; doorgaans met de schoffelmachine, zie het lemma 5.2.10.

Weer enige tijd later, vroeger rond 21 juni, wordt de grond rond de voet van de struikjes opgehoogd om de knolletjes die aan de oppervlakte groeien te beschermen. Deze knolletjes moeten goed onder de grond zitten; anders worden ze groen en zijn alleen nog als varkensvoer te gebruiken. Op sommige plaatsen echter wer-

den die kleine groene knolletjes juist als pootgoed gebruikt.

Dit ophogen wordt aanaarden genoemd en kan op verschillende manieren gebeuren, met de hak of met tenminste twee soorten anaardploegen.

In dit lemma staan de algemene termen voor het aanaarden bijeen.]

aanaarden: *ānērdā* L 316a, 332, 356; *q̄nērdā* L 286, 413; *q̄nērdā* L 282, 312, 313, 315, 354; *anerdān* K 278, L 246, 316; *ānērdān* L 355, 355a; *anērdā* L 214, 214a, 215, 217, 245b, 246a; *ānārā* L 421 (vroeger); *ānērā* K 317a, 353, 357; *q̄nērān* K 314, 315, 353, 358, 361; *q̄nērān* L 314, 353; *q̄nērān* L 352; *ānērā* K 317; *ānērā* K 278, P 45; *aneīrān* K 278, 357, 359; *ānjērā* K 318; *q̄jērā* K 316, 318; *q̄nērān* K 359; *q̄nāsā* P 196; **opaarden:** *opērdā* L 360; **aanhogen:** *ānhōgā* L 289b, 294, 322a, 325, 330, 331, 331b, 332, 365, 377, 383, Q 168a; *q̄nhōgā* Q 168; *ānhōp̄gā* L 328; *ānhōigā* P 189, 218, Q 97; *q̄nhōigā* Q 74; *ānhūgā* K 358, L 312, 316, 316a, 317, P 176, Q 12; *q̄nhūgā* K 359, 360, 361, L 413, P 219, Q 1, 95; *q̄nhūgā* L 414, Q 1, P 51; *q̄nhūgā* P 222; *q̄nhūgā* P 175; *q̄nhūgā* L 423; *q̄nhūgā* P 44, 46, 48; *ānhūgā* L 291, 322,

Kaart 15. AANAARDEN

- ∕ aanaarden
- ⊖ aanhogen
- ophogen
- hogen
- ▲ aanbouwen

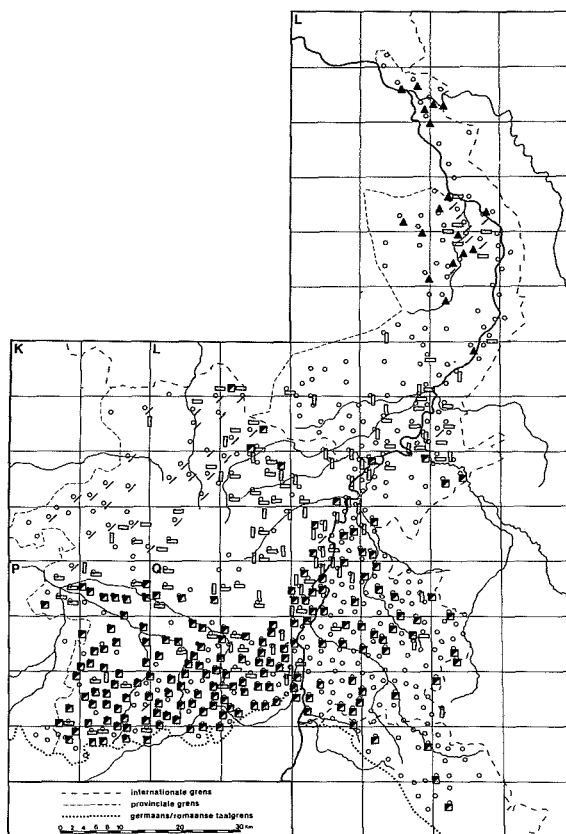

324; *anhū^ogā* L 214, 214a, 215, 216, 217, 245b, 246a, 270; *āhū^ogā* Q 113; *qnhū^ogā* L 286, P 48, 49; *qānhū^ogā* L 282; *ānhūgā* L 355, 359, 363, 364, 365, 366, 368, 418; *ā.nhūgā* L 360, 362, 367, 416, 417, Q 2, 2b, 8; *q̄.nhūgā* P 56, Q 3, 4, 5; *q̄.nhūgā* Q 72, 82; *qnhēgā* Q 170; *qnēgā* Q 84; **ophogen:** *ophōgā* L 355; *ophōgā* L 378, 383, Q 9, 12; *qphō^ogā* K 278, 358, L 292a, 294, 321, 326, 329, 330, Q 16; *qphū^ogā* Q 9; *qphū^ogā* Q 14; *qphōgā* L 0426; *qphūgā* L 265, 289, 316, 372, 420, Q 8, 88; *qbūgā* L 423; *qphū^ogā* L 319, 324, 370, 373, 421; *qpū^ogā* L 371, 419, 421; *qbū^ogā* L 424, Q 6; *qphygā* P 176, Q 35, 91, 94b, 113a, 172, 222; *uphygā* P 45; *qphygā* L 299; *qpygā* L 369, 421, 422; *qphīgā* L 358, 360, 361, 366, 417, 418, Q 3, 5; *qphī^ogā* L 415, 416; *qpt^ogā* L 368; *qphēigā* Q 83; **hogen:** *hō^ogā* Q 98; *hōgā* L 316a, 374, 386, 387, P 177, Q 9, 20, 77, 112a, 155, 156, 158, 162, 163, 167, 168a, 169, 173, 174, 175, 177, 178, 179, 180, 181, 182, 240, 241, 242; *hō^ogā* L 330, 426, 429a, 434, Q 15a, 16, 33, 101, 111; *hōgā* L 425, Q 14, 19a, 39, 78; *hū^ogā* Q 19a, 99*; *hōigā* P 118, 119, 120, 121, 184, 185, 186, 187, 188, 192, 195, 197, 220, 222, 223, Q 73, 74, 75, 78, 79, 79a,

80, 97, 152, 153, 154, 156, 157, 157a, 158a, 159, 160, 161, 164, 165, 166; *qīgā* Q 9; *hūgā* P 46, 58, 107a, 113, 115, 116, 117, 172, 174, 176, 176a, 177a, 179, 180, 182, 214, 218, 219, 224, Q 2, 35, 71, 88, 94b, 95, 96d, 0112, 117a, 172, 187, 188, 193, 196, 198, 198b, 211, 247, 248, 284; *ūgā* L 420, P 172, 175, 176a, 176b, 178, 213; *hū^ogā* L 282, 429, 432, P 47, 183, Q 7, 10, 32a, 39, 96c, 100, 101, 109, 111, 111*, 113, 121, 121c, 192, 197, 197a, 203a, 204a, 248, 252; *ū^ogā* Q 8, 12; *hūgā* L 372, Q 10, 18; *h'uo^ogā* Q 284; *yagā* L 422, Q 8, 11; *yegā* Q 13; *hygā* Q 259; *hūgā* P 58, 118a; *hīgā* L 358, 360, P 52, 53, 54, 55, 56, 57, Q 2, 2a, 3, 87, 90, 91; *īgā* Q 84; *hēigā* Q 72, 81a; *qīgā* Q 83; *hēgā* Q 86, 89, 90, 93, 94, 170, 171; **aanbouwen:** *ānbouā* L 244c, 246, 266, 295; *ānbouā* L 159a, 163, 163a, 209, 211, 214, 214a, 215, 217, 245b, 246a; *qnbouā* L 163, 164, 165; **opbouwen:** *qp-bouā* L 268, 290; **aandabben:** *āndabā* P 176; *qndabā* L 282, 286; **aantreden:** *āntreīā* L 269 (met de voet); **opwerken:** *qpwē^okā* L 314; **opgoien:** *qpgō^oīā* Q 16; **optrekken:** *qptrekā* L 369, 371, 422; **opploegen:** *qplōgā* L 289, 318b; **opvaren:** *qp-vā.rā* L 288, 288a, 289a, 289b, 318b, 320a,

Kaart 16. AANAARDHAK

- (aan)hoger en sst.
- ∕ hak en sst.
- * haak en sst.
- ▲ krabber

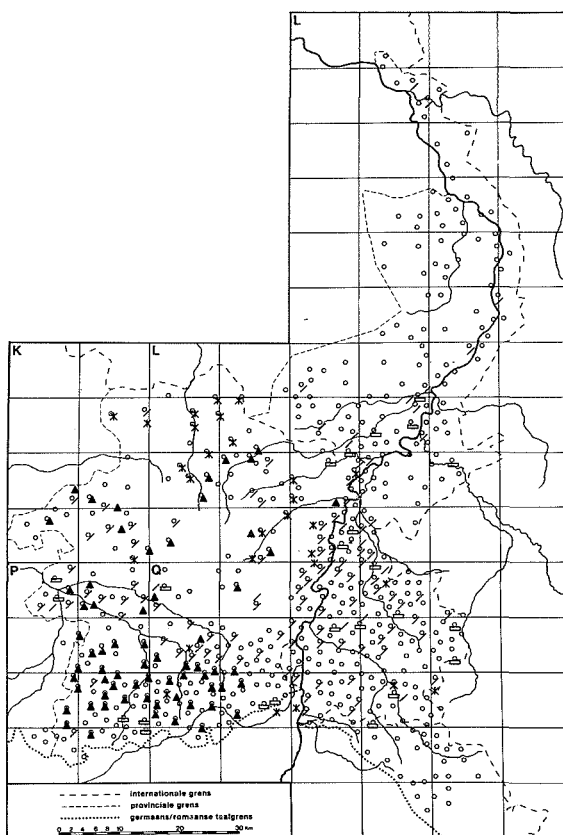

324, 369, 371, Q 7; *op>vørə* L 371a; **oprijen:** *oprēə* P 227; **ophopen:** *ophupə* Q 2; **wallen:** L 329; **buttelen:** *bətələ* Q 113; **heuvelen:** *həvələ* Q 284.

1.3.2 AANAARDEN MET DE HAK

(N 12, 24a; JG 1a; monogr.)

[Aardappelstruiken anaarden met behulp van een hak; hierbij wordt bij elk struikje afzonderlijk de grond aan de voet opgehoogd.

Zie ook de toelichting bij het lemma AANAARDEN (1.3.1) en het lemma AANAARDHAK (1.3.3). Wanneer hetzelfde antwoord is gegeven als op de algemene vraag naar AANAARDEN (1.3.1), dan wordt hier voor de fonetische documentatie verwezen naar dat lemma.]

anaarden: [*anaarden*] K 278, 359, L 282, 312; *ānērdə* L 159a; **anhogen:** [*anhogen*] L 291, 317, 322a, 325, 330, 366, 414, 416, 417, Q 1, 5, 72, 82, 97; *anhījə* L 265; **ophogen:** [*ophogen*] L 423, Q 14; **hogen:** [*hogen*] P 107a, 175, 188, Q 2, 2a, 7, 16, 18, 20, 33, 39, 72, 79, 81a, 96d, 100, 111, 117a, 155, 156, 162; *hōʔgə* L 0426, 434; **aanbouwen:** [*aanbouwen*] L 163,

164, 165; **aandabben:** [*aandabben*] L 282; **opwerken:** [*opwerken*] L 314; **ophouwen:** *ophōə* Q 89; **aanhakken:** *onhakə* K 358; *ə.nhakə* Q 3, 71; **inhakken:** *inhakə* L 163, 164, 165; **hakken:** *hakə* L 316a, 329, 425, 429a, Q 9, 204a; **schoffelen:** *sxəfələ* L 425; *sxufələ* L 286, P 176; **aan-trekken:** *āntrekə* L 332; **optrekken:** *optrekə* L 290, 370, 418; **voren trekken:** *vōrə trekə* L 289a.

1.3.3 AANAARDHAK (kaart 16)

(N 12, 26; N 18, 42; JG 1c, 2c; monogr.; add. uit N 12, 24; N 18, 58)

[Het handgereedschap dat bij het anaarden wordt gebruikt.

Meer dan één zegsman geeft aan dat het anaarden met de hak met mankracht zwaar werk was. Zie ook de opmerking over de opgaven bij het lemma VORENTREKKER (1.2.5).

Er werd aangeaard met de **schup** (zie het lemma SCHOP in afl. I.1, blz. 121) in: L 324, 355, 363, 414, P 47, 49, 55, 56 (vroeger), 57, 58, 118a, 119 (id.), 120, Q 2a, 3, 71 (id.), 72, 182, 189 en 198b.

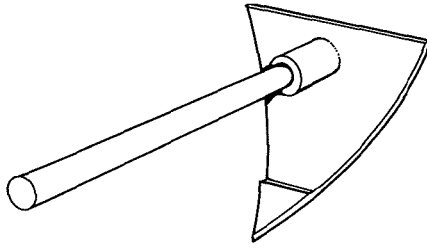

Afb. 5. Aanaardhak

Met de **mesthaak** (zie het lemma MESTTHAAK in afl. I.1, blz. 12) in: L 289b, P 176 (vroeger) en Q 9.

Zie afbeelding 5.]

aanaarder: *ānerdār* L 268, 320a (vroeger), 322; *qanērdār* L 312; **aardhak:** *ērdak* L 320; **aanhoger:** *ānhōgār* L 325, 384; *q̄n̄huagār* P 48; **aardappelaanhoger:** *ērpālānhūgār* L 369; **aardappelhoger:** *ērpālhhōgār* L 426; *erpālhyagār* Q 98; *erdapālhūgār* Q 97; **aardappelenhoger:** *ērpālāhhōgār* L 326; *ērpālāhhōīgār* L 321, 322a; **aardappelshoger:** *ērpālshōgār* Q 20; *ējāpālshūīgār* Q 119; **patattenhoger:** *pātētānhūgār* P 44; *pātētānhūīgār* P 48; *pātētānhīgār* Q 2b; **crompiren-hoger:** *krompijārāhūīgār* Q 209; **hoger:** *hōgār* Q 178, 179; *hō̄gār* L 427; *hōīgār* P 186, 197, 222; *hū̄gār* Q 39, 121c, 204a; **hoog:** *hū̄x* Q 113; **aardappelenhoog:** *ērpālāhhōx* L 331; **aardappelhak:** K 278; *erpālhak* L 0426, 432; **aardappelenhak:** *erpālāhak* L 163, 163a, 329; **aardappelhakje:** *erpālhekskə* Q 5; **patattenhak:** *pātātāhak* Q 2b; *pātētā*– K 357; **hooghak:** *hōghak* L 294, 426, 434, Q 14, 18, 112a; *hō̄xhak* Q 33; *hō̄ghak* L 427, 429a, Q 22; *hōghak* Q 19a; *hū̄ghak* Q 99*, 100; *hū̄ghak* Q 96; *hōīgahak* L 430, Q 79a; *hūīgahak* Q 35, 71, 96c, 96d, 101, 0112, 117a, 193, 198, 198b, 211; *hū̄ghak* L 429, Q 32a, 39, 111, 111*, 113, 197, 197a, 204a; *ūgāk* L 422; *hygāk* L 372; *īgāk* Q 2; **aanhooghak:** *ānhōghak* L 294, 322a; *ānhū̄ghak* L 322; *q̄nhūīgahak* Q 187; **ophooghak:** *q̄bygak* L 423; **voorhak:** *vōrhak* Q 20; **hak:** *hak* K 314, 358, 359, 360, L 268, 289a, 295, 318b, 321, 329, 359, 365, 366, 370, 371, 372, 374, 413, 417, 419, 420, 421, 422, 423, P 45, 47, 48, 49, 52, 53, 55, 56, 57, 58, 213, Q 5, 6, 7, 8, 9, 11, 16, 20, 71, 72, 73, 74, 75, 76, 77, 79a, 82, 88, 89, 90, 94b, 97, 98, 101, 152, 192, 193, 197, 197a; *ak* L 424, P 176, Q 2; **hakje:** *haksəkə* K 318; *heksəkə* K 359; **hakker:** *hakər* K 316, 318; **aardappelhaak:** *erpālhhōk* L 361, Q 33, 198b; *ērāpālhhōk* L 282; *ērāpālhhōk* L 286; *jadāpālhhōk* Q 79a; *jāpālhhōk* Q 156; **aardappelenhaak:** *ē.rāpālānhōk* L 416, 417; *erpālāhōk* L 368b, 371a; *ērpālāōk* L 422, 423; *īrpālāōk* L 420; **aardap-**

pelshaak: *ērpālshōk* Q 204a; **patattenhaak:** *pātātānhāk* K 278; *pātātāhūōk* K 361a; *pātētānhōk* K 278a; **hooghaak:** *hūīgghōk* Q 211; **haak:** *hōk* L 278, L 312, 313, 314, 316, 353, 415, 416; *hōk* L 315, 354, Q 179; **kapper:** *kapər* K 360; **kaŕschup:** P 51; **trekker:** *trēkər* L 290; **schulŕ** *šq̄l̄p* Q 162; **vlagzeisse:** *flagzē.sə* L 414; **lagzeisse:** *lapzē.sə* Q 1; **heizeissie:** *heizē.si* L 314; **vorentrekker:** *vōratrēkər* L 268 (gebruikt b het poten en bij het aanaarden), 318b, Q 32; **aardappelenhark:** *ērpālānhark* L 317; **wroeter vrytər** K 358; **patattenwroeter:** *pātātāvryjtər* L 278; **krabber:** *krabər* K 314, 315, 318, 353, 358, 361, L 317, 355, 355a, 356, 358, 372, 414, P 52, 57, 195, Q 2, 4, 152, 153, 154, 159, 168a; *krēbər* L 372, 416 (vroeger), 418, P 46, 50, 51, 107a, 113, 115, 117, 118, 120, 121, 172, 173, 174, 175, 176, 176a, 177, 177a, 178, 179, 180, 184, 187, 188, 192, 218, Q 77, 78, 79, 80, 152, 156, 158, 161, 162, 166, 168, 169, 181, 241; **krabbel:** *krēbəl* P 182, 195, 214, 219, 220, 222, 223, 224, 227, Q 160, 165, 167, 182; **riek voor op te hogen:** *rēk vōr optāūgə* Q 9.

1.3.4 AANAARDEN MET DE PLOEG

(N 12, 24b; JG 1a; monogr.)

[Aardappels aanaarden met behulp van een ploeg; op deze manier wordt de grond voor een gehele rij aardappelstruikjes tegelijk opgehoogd.]

Zie ook de toelichting bij het lemma AANAARDEN (1.3.1) en bij het lemma AANAARDPLOEG (1.3.5).

Wanneer hetzelfde antwoord is gegeven als op de algemene vraag naar AANAARDEN (1.3.1), dan wordt hier voor de fonetische documentatie verwezen naar dat lemma.]

aanaarden: [*aanaarden*] K 359, L 282, 286; **aanhogen:** [*aanhogen*] L 289b, 325, 330, 414, Q 1, 2a, 82; **ophogen:** [*ophogen*] L 417; **hogen** [*hogen*] P 175, Q 2, 9, 20, 33, 35, 39, 72, 81; 97, 100, 111, 117a, 156, 198b, 204a; *hō̄gə* L 0426, 434; **aanbouwen:** [*aanbouwen*] L 159; 163, 266; **opbouwen:** [*opbouwen*] L 268, 290; *q̄p>bq̄uə* L 291; **aanwroeten:** *anvrytən* K 278; **opwroeten:** *opvry.tə* L 314; **opgooien:** [*opgooien*] Q 16; **aanploegen:** *ānplūgə* P 176; *q̄nplūgə* L 286, 312, Q 71; *ānplōgə* L 328, 329, 332, 366; **opploegen:** *q̄plōgə* L 317, 321, 416, 418; **ploegen:** *plōgə* L 429a; **omhoog ploegen:** *q̄mhu plōgə* Q 94b; **aanakkeren:** *q̄.nakərə* Q 71; **opvaren:** [*opvaren*] L 289a, 289b, 324; *q̄p>vārə* L 265, 318b, 322a, 331, 370, 378; *upvq̄.rə* Q 3, 5; **trekken:** *trēkə* K 358, L 292a, 434.

Kaart 17. AANAARDPLOEG

- (-)hoogploeg
- ▮ (-)hoger, aardappelhoger
- wroeter

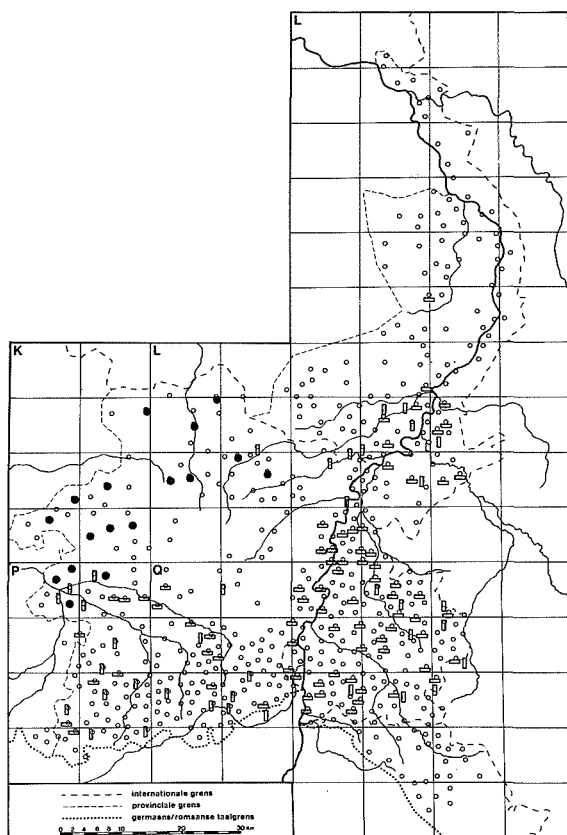

1.3.5 AANAARDPLOEG (kaart 17)

(N 12, 25; N J, 8b; JG 1c; monogr.; add uit N 11, 30, 31; N 12, 24)

[Een lichte soort ploeg door paardekracht getrokken, die open voren trekt, met een schaar „in de vorm van een varkenssnuit” (zagsman van L 328) of met twee scharen ruggelings tegen elkaar geplaatst, die de grond naar beide zijden wegschuift, tegen de rij aardappelplantjes aan. Met hetzelfde stuk gereedschap kunnen ook de voren worden getrokken waarin gepoot kan worden. Soms geeft de zagsman dat ook uitdrukkelijk aan. Er kan evenwel ook met een normale, d.w.z. éénscharige, ploeg worden gepoot; zie de algemene toelichting bij de paragraaf over het poten.

Ook wanneer door de zagsman in het midden is gelaten of de aanaardploeg met paardekracht of door mankracht (zie het lemma AANAARDHANDPLOEG (1.3.7)) wordt voortgetrokken, is de opgave hier ondergebracht.

In enkele plaatsen in het zuidwesten is wel opgegeven dat er met de ploeg werd aangeaard, zonder dat evenwel het woord voor die ploeg

werd opgegeven, dat zijn P 113, 115, 119, 173, 176, 176a, 177, 177a, 180, 187, Q 76 en 79a.

Zie afbeelding 6.]

aanaardploeg: *q̄nērtplux* L 282, 286; **anaardingsploeg:** *q̄nērdensplux* L 312; **anaarder:** *anārdar* L 216; *anērdar* K 358; *q̄nērdar* L 312; *q̄nērar* K 318; **aardappelploeg:** *erp̄alplux* L 215; *jāp̄al-* Q 156; *ērp̄alplōx* L 288, 289a, 289b, 292, 292a, 318b, 360, Q 36; **aardappelenploeg:** *erp̄aləplux* L 163, 163a, 164, 165, 192a; *ērp̄aləplōx* L 317, 322a, 324, 329, 374, 422; *ērp̄əlā-* L 321; *īrp̄alā-* L 372; **aardappelsploeg:** *erp̄alsplōx* Q 111; **aardappelploegje:** *ērp̄alplōxskā* L 318b; **aardappelenploegje:** *ērap̄aləplōxskā* Q 99*; **patattenploeg:** *p̄atəplux* P 175; *p̄atetā-* P 48, 107a, 108; *p̄atēʔā-* K 314; *p̄atəplōx* L 266, 268, 269b, 295, 355; **patattenploegje:** *p̄atəpluxskā* L 282; **ploeg:** *plux* K 278, 314, 316, 317, 318, P 175, Q 166; *plōx* L 295, 325, 329, 332, 371, 373, 413, 416, 429a, Q 7, 8, 9, 39, 101, 193; *plōyx* Q 20; **ploegje:** *pluxskā* K 358, L 314; *plyxskā* L 312; *plōxskā* L 370; **rijploeg:** *riplōx* Q 101; **hakploeg:** *hakplux* L 163, 163a, 192a (zowel om pootvoren te maken als om aan te aarden), 214, 214a, 215, 217, 245b, 246a, 268;

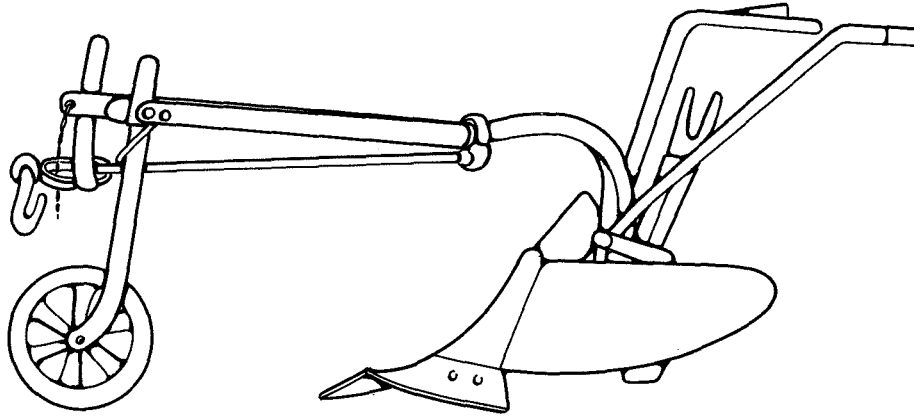

Afb. 6. Aanaardploeg

opvaarploeg: *op-vārplux* L 265; *op-vōrplōx* L 371a; **opbouwploeg:** *op-bōuplōx* L 248 (met 2 tegen elkaar liggende riesters); **vleugelploeg:** *vlōgəlpōx* L 246 (met één grote vleugelschaar); **schalmploeg:** *sxalmplux* L 286; **ophoogploeg:** *qbūxplōx* L 422, 423; *ophūxplōx* Q 187; **ophoogploegje:** *ophūxplōxskā* L 420; **aanhoogploeg:** *ānhōixplux* L 328; *ānhōxplōx* L 331, 331b, 377; *ānhūax-* L 265b, 322, 324; **aanhoogploegje:** *ānhōxplōxskā* L 331, 331b; **hoogploeg:** *hōxplux* Q 77; *hō²x-* Q 158; *hōx-* Q 178; *hōix-* P 177, Q 76; *hūx-* Q 71; *hū²x-* P 107a; *ūx-* P 175, 213; *ū²x-* P 176; *hix-* P 54, 55, Q 2; *heax-* Q 72; *hōxplōx* L 294, 332 (met een hartvormige schaar), 386, 387, 426, 0426, Q 9, 14, 18, 27, 112a; *hō²x-* L 429a, Q 15a, 33, 111; *hōx-* Q 19a; *hūōx-* L 425; *ūōx-* Q 11; *hōix-* Q 97, 98; *hūx-* Q 94b, 96c, 96d, 113, 117a, 121c; *hū²x-* L 429, Q 35, 39, 111, 111*, 0112, 121c, 197, 197a, 203a, 204a; *ū²x-* L 424; *hūax-* L 382, Q 101, 116, 192; *hux-* Q 98, 191, 193, 194, 198, 198b, 204a, 211; *hix-* P 57, Q 2b; *hōxplōx* L 430, 434, Q 20; **hoogploegje:** *hōxplōxskā* L 294, Q 22; **hoger:** *hōgər* P 118, Q 176a, 180; *hōigər* P 188, 222; *hōixgər* Q 204a; *hōgər* Q 39, 77; *hōigər* Q 156; *hūgər* P 218, Q 117, 117a, 211; *ūgər* P 178; *hūgər* P 50; *hūgər* P 48, Q 39, 113; *uəgər* P 174; *hēgər* Q 170; *hū²jər* Q 121c; **aardappelhoger:** *jetapəlhōgər* Q 162; *jerpəl-* Q 178; *ērapəlhūgər* Q 192; *ī²rpəlhū²gər* Q 32a; **aanhoger:** *ānhōgər* L 332; *qnhōgər* P 222; *ānhōigər* L 321; *ānhōgər* L 325; *qnhūgər* P 51, 176a; *ēnhūgər* P 46; *ānhūgər* L 322, 324, 382; *ānhūgər* L 317; *qnhūgər* Q 3; **ophoger:** *ophōgər* L 321a; *ophūgər* L 372; *ophūgər* L 369; **hoog:** *hōx* L 331; *hūax* Q 101; **aardappelaanbouwer:** *ērpəl-anbōuər* L 209; **optrekker:** *optrekər* L 319, 360, 367, 369, 371a, 415, 416; **omganger:** *ōmgəŋər*

L 115 (voor het maken van pootvoren en voor het aanaarden); **vorentrekker:** *vōrəntrekər* L 361, L 115 (thans; met 3 of 4 scharen), 159a 163, 209, 214, 214a, 215, 217, 245b, 246 (twee wielig; met 3 of 4 vleugelscharen), 246a, 268 270, 271, 288a, 289, 289b, 290, 291 (met 3 of 4 scharen), 324, 377, 383 (met 4 scharen), Q 20 *vō²rən-* L 216; *vorən-* L 265; *vū²rən-* L 192b *vurə-* Q 28, 33; *vō²rən-* L 294 (met 4 verwisselbare aanhogers of schoffels), Q 204a; **voorden trekker:** *vōrdəntrekər* L 289; **voortrekker:** *vūōrtrekər* Q 162; **voormachine:** *vōrməsxin* I 269; **rijentrekker:** *rijəntrekər* L 322a (om te potten en om aan te aarden); **grippentrekker:** *gripəntrekər* L 265b (*grip* „greppel”); **aftrekker:** *āftrekər* L 372; **kolenkop:** *kuləkōp* Q 94b; **ploeg zonder riester:** *plōx zōŋə rē²stər* L 289; **ploeg voor aan te hogen:** *plux ver an tə hīgə* Q 2 **wroeter:** *vrutər* L 352, 354, 357; *vrytər* K 278 316, 353, 357, 358, 359, L 282, P 44, 49; *vry.tə* L 314; *vrytər* K 314 (thans); *vryjītər* K 278, 358 P 44; *vrōjītər* K 359, P 45, 51; *vrētər* L 360 **wroeler:** *vrōjilər* P 51.

1.3.6 DUBBELSCHAAR VAN DE AANAARDPLOEG

(N 11A, 83b; monogr.; add. uit N 12, 25)
[Zie de toelichting en de afbeelding bij het lemma AANAARDPLOEG (1.3.5).]
schaar: *sxār* L 192a, 192b, 216; *sār* L 377, 434 Q 27; **schaard:** *sxārt* L 265b; *sxērt* L 248; **hoogschaar:** *hūaxsār* Q 111; **hoger:** *hōigər* Q 156 **dobbel riester:** *dōbəl rēstər* Q 192; **dubbelschalm:** L 355, 416; **schalm:** *sxalm* L 314, 360 423; *salm* L 372, 416, 417, 418, Q 3; **schulp:** I 107a (aan beide zijden buitenwaarts gekruild) *sōlp* Q 94b; *sōl²p* Q 162; **schelp:** Q 2b, 71

Kaart 18. AANAARDHANDPLOEG

- ▲ handploeg, handhoger
- (-)hoogploeg
- ▣ (-)hoger, aardappelhoger

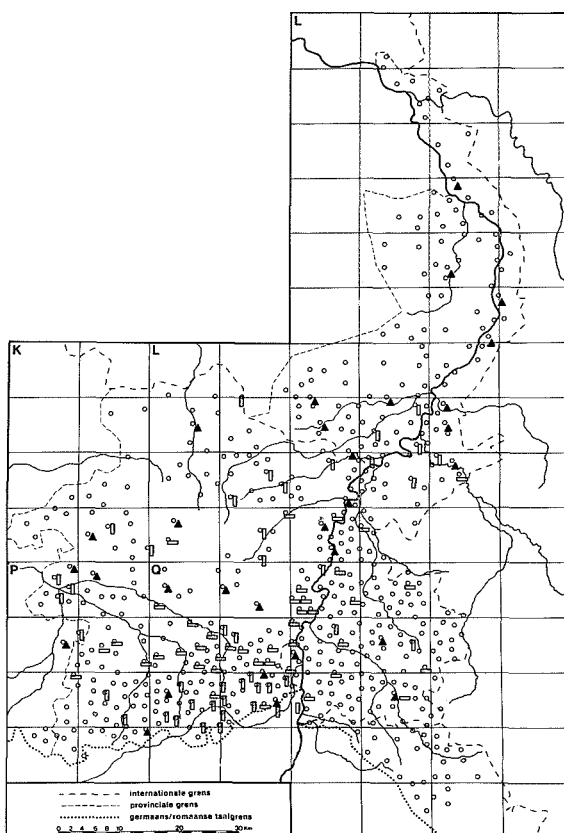

broets: Q 9; **klauwen:** L 290; **hartjes:** *hertjæs* L 322; **vleugelkouter:** L 322; **anaarders:** *anārdars* L 216; de volgende opgaven zijn adjectieven: **dubbelschaars:** L 289a; **dobbelschaars:** *dobalsārs* L 292a; **ophoogschaars:** *ophyæxsārs* L 292.

1.3.7 AANAARDHANDPLOEG (kaart 18)

(N 11A, 78; N 18, 46; N J, 8b; JG 1a, 1c, 2c; monogr.; add. uit N 12, 25; N 18, 42)

[De aanhoger die door mankracht wordt voortbewogen, hetzij door één man getrokken; in dat geval werd de steel van de aanhoger doorgaans met een staaf ijzer verzwaaard; hetzij door twee: door de ene man getrokken en door een ander geduwd. In dat geval werd een zijkrak aan de steel bevestigd voor de duwer.

Het blad is vrijwel gelijk aan dat van de door paardekracht voortbewogen anaarder: driehoekig en zodanig dat de grond naar twee kanten werd opgestuwd.

Zie ook de toelichting van het lemma AANAARDPLOEG (1.3.5).

Zie afbeelding 7.]

handploeg: L 321, Q 204a; *hāntplux* L 192b, Q 5, 156; *ānt-* P 108; *hantplox* Q 3; *hāntplōx* L 246; *hanþ-* L 318b; **handploegje:** L 314, 413; *hāntplyxskæ* P 222; *hantpløxskæ* L 268, 420; *hantpløxskæ* L 289; *hanþ-* L 292; *hanþk-* L 270; **handhoogploeg:** *hanþhøxpløux* L 384; **handhoog:** *hanþhøx* L 331; **handhoger:** Q 171; *handhøgær* Q 179; *hanthygær* P 45; *hanthyægær* Q 111; *hanthugær* K 357; **handaanhoger:** *hanþ-ā.nhøgær* L 331, 331b; *hantānygær* L 423, P 51; *hantōnygær* Q 95a; *hantānhügær* Q 2b; **handophoger:** *handþbygær* L 372; **handandraaier:** *hantāndrējær* K 357; **handwroeter:** *hantvrøjtær* P 45; **patattenwroeter:** *patatævrøjtær* K 278; **anaarder:** *ānerdær* L 320a; **hoogploeg:** P 117, 172; *høxplux* Q 77, 155, 178; *høx-* Q 78, 93; *hølx-* P 118, 121, Q 74, 75, 80, 158a; *hix-* Q 2; *hix-* Q 29; *ix-* Q 84; *heix-* Q 72, 83; *hēx-* Q 94; *høxplōx* L 386, Q 10, 12, 13; *høx-* L 0426; *hyøx-* Q 19a; *hỹx-* Q 71, 94b, 96c, 191; *hỹ²x-* Q 116; *hyæx-* Q 100; *hix-* Q 91; **hoogploegje:** *hỹ²gpløxskæ* Q 204a; *høxpløxskæ* Q 14; *hỹx-* Q 96d, 198b; **ophoogploeg:** L 415; *objøxpløx* Q 9 (ploeg met één blad, die met de hand wordt vastgehouden); **aanhoogploeg:** *ānhỹxplōx* L 419;

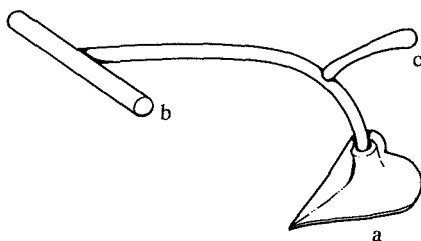

Afb. 7. Aanaardhandploeg

- a. blad
b. trekker
c. duwer

aanhogersploeg: *q̄.nh̄y.gərsplōx* L 414; **hoogselploeg:** *hōixsəplux* Q 11; **aanhoger:** *ānhōgər* L 330, 383; *ānhōgər* L 322; *ēnhōgər* P 46; *q̄n-h̄y²gər* L 286; *ānhygər* K 358, 361; *ēnhygər* P 48; *ānhū²gər* Q 97; *ānhigər* L 360; *ānhigər* L 362, 364, 416, 417; *q̄nhēigər* Q 82; **ophoger:** *oph̄ygər* L 369; **hoger:** Q 157, 242; *hōgər* L 326, 374, 382, Q 161, 162, 163, 168, 169, 172, 174, 175, 177, 179, 182, 241; *hōigər* P 186, Q 164, 166; *h̄ygər* Q 6, 198b; *ūygər* P 178; *hēgər* Q 170; *hēigər* Q 81a; **aardappelenhoger:** *erpələ-h̄ygər* Q 113a; **patattenhoger:** *pətətəhygər* P 44, 107a; **hoog:** *h̄yx* L 420, Q 188; **tweemanshoog:** *twēmānshōx* L 331; **ploegje:** *pl̄yxskə* P 213; *plōxskə* L 413; *pl'ēxskə* L 417; **aardappelploeg:** L 288; *japəplux* P 188, Q 78; *ērəpəl-* Q 4; *ērəplōx* L 289, 317, 318b, 383; **aardappelenploeg:** *erpələplux* Q 5; *ērəpəl-* L 163, 163a, 164, 165; *ērəpələplōx* L 290, 322a, 418; *īrpələ-* L 372; **aardappelsploeg:** *erpələsplōx* Q 19a; **aardappelploegje:** *erpələplōxskə* L 289b; **aardappelenploegje:** *ērəpələpl̄yxskə* L 209; *ērəpələpl̄xskə* L 416; **patattenploeg:** *pətətəplux* L 282, Q 39; *pətətəplōx* L 266, 268; **patattenploegje:** *pətə²əpl̄yxskə* K 314; *pətətəplōxskə* L 270; *pətətəplōxskə* K 361a; **aanbouwploeg:** *ēnbōuplux* L 163, 164, 165; **aardappelenhak:** *erpələhak* L 328 (door twee man te bedienen); **schalm:** *sxal²m* L 286; **aanaardmachine:** *ānēr-māšin* L 352; **hoogmachine:** *h̄yoxmāšin* Q 99^{*}; *h̄yoxmāšin* Q 9; *h̄yoxmāšin* Q 247; **hoogmachientje:** *hōgəgmāšinkə* L 427; **ophoogmachientje:** *ophōxmāšinkə* L 330; **opvaarmachientje:** *op-vārmāšinkə* L 320a; **stroopmachine:** *štrōpmāšin* Q 192; **schoffelploegje:** *sxufəpl̄yxskə* L 209; **hoogloper:** *hō²xlōipər* Q 9; **hooghaak:** *h̄ixhōk* L 368; **hooghak:** *ōxhak* Q 20; **trekker:** *trēkər* P 46; **optrekker:** *optrēkər* L 319, 360, 367, 415; **trekhoger:** Q 171; **trekhaak:** *trēkhōk* L 265, 360, 360a; **trekhak:** L 332; **vorentrekker:** *vōrətrēkər* L 159a, 214, 371, 374, 383; **lopentrekker:** *lōipətrēkər* L 270, 288c, 289, 291, 294, 295, 317, 321, 324, 330, 331, 331b, Q 22, 98; *lōpə-* L 269; *l̄ipə-* L 265,

332; **grubbtrekker:** *grōbətṛēkər* L 271; **bi nette:** *bənēt* P 48, Q 209; **cultivator:** *kōlfatər* L 282; **vlagzeis:** *flax-zeis* K 358; **ploeg voor aante hogen:** *plōx vyr q̄n tə h̄ygə* Q 1.

1.3.8 BLAD VAN DE AANAARDHAND PLOEG

(N 18, 46a; monogr.)

[Het werkende deel van de aanaardhandploeg. Zie afbeelding 7a.]

schalm: *sxal²m* Q 2b; *šal²m* L 317, 360, 416, 422, 423; **ploegschalm:** *plōxšēl²m* Q 4; **schulpluxskə** P 44, 48; *skōl²p* P 222; *sxēl²p* Q 2; *šēl²p* (93); **ploegschulp:** *plōxskəl²p* P 51; **ploeg:** *plōx* L 372, 420; *plōyx* L 384; **ploegje:** *pluxskə* K 278; *plōxskə* L 321, Q 96d; **riester:** *rīstər* Q 179; *rēstər* L 324; *rystər* Q 96c; *rōstər* K 314; **wroeter:** *vryjətər* K 278; **schoffel:** *šofəl* L 317; *šufē* L 384; **hak:** *hak* L 317, 372; **schaar:** *sxār* L 289b; *šār* L 383, 0426, Q 14, 20, 97, 204a, 209; *sxōr* L 163, 163a; *šōr* Q 111; **schaard:** *sxārt* L 266, 268; *šārt* L 291, 331; **hoogschaar:** *h̄yxšā* Q 95a; **plaa:** *plāi* Q 9; **blad:** *blat* P 48; *blāt* I 361a, L 289, 330, 0426, Q 98, 156, 192; **ijzerblad:** *izərə blat* L 163, 164, 165; **grondijzergrontijzer:** L 265; **aanhoger:** *ānhōgər* L 322; *q̄nh̄uigər* P 186, 197; **cultivatortje:** *kōlvatər* L 282; **kaploep:** *kaplup* Q 196, 196a; **hart:** (C 97).

1.3.9 TREKKER VAN DE AANAARDHAND PLOEG

(N 18, 46b)

[Het dwarse handvat van de aanaardhandploeg. Voor **sjoek-** naast **trek-handvat** zie aflevering I.1, blz. 12: **schokkelen**, **schoggelen** voo „schudden”.

Zie afbeelding 7b.]

trekker: *trēkər* L 266, 289b, 317, 360, 416, 420, 0426, Q 2b, 96c, 96d, 209; **trekhout:** *trēkhōut* I 383; *trēkhōlt* L 163, 163a, 268; **trekhand:** *trēkhan* K 278; **trekhandvat:** *trēkhan²-vat* I 384; **trekboompje:** *trēkbōmpkə* L 163, 164, 165; **trekbal:** *trēkbal²k* L 265, P 186, 197; **trekschei:** *trēksēi* L 372; **trekkruk:** *trēkkrōk* I 330; **kruk:** *krōk* K 278, L 317, 331, P 51, Q 98; *krōk* L 289, 291, 0426, Q 14; *kryk* P 48; *krēk* I 416; **handkruk:** *hanikrōk* L 423; **handvat:** *hant²-vat* K 357, 361a, L 282, Q 20, 95a, 204a; *han²-vat* L 321, 324; *ant-vat* Q 2; *hant-vāt* (C 156); *hānt-vōqūt* P 222; *hāmfət* Q 179; **sjoekhandvat:** *šūkhan²-vat* L 384; **haamsel:** *hōmsə* Q 96d; **handhaaf:** *hant-hē²f* K 314; *antōf* I 422; *hantōf* Q 97, 98, 204a; **dwarshout:** *dwers hōut* L 372; **steel:** L 322; **ploegsteel:** *plōxstīal* (C 4; **vuistknuppeltje:** *vusklopalkə* Q 9.

Kaart 19. RUG, AANGEAARD STUK

- / rug
 o wal
 = hoog, hoogsels, enz.

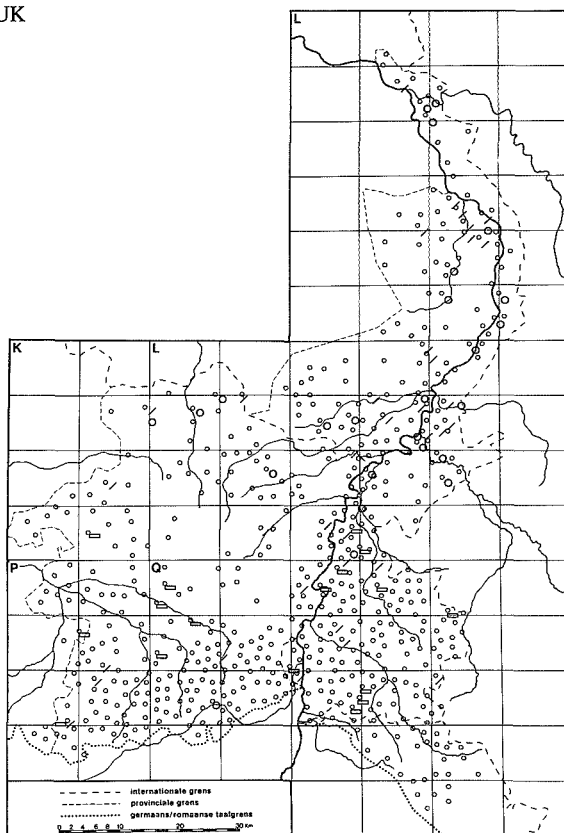

1.3.10 DUWER VAN DE AANAARDHANDPLOEG

(N 18, 46c)

[Zie de toelichting bij het lemma AANAARDHANDPLOEG (1.3.7) en afbeelding 7c.]

duwer: *duwər* Q 2b; *duwər* K 278, Q 156; *duwər* L 266; **duwkruk:** *dujkrøk* L 330; *dujkrøk* L 268; **duwstek:** *dujstøk* L 383; **duwhandvat:** *dijhanv>vat* L 384; *djuhāmfət* Q 179; **achterhandvat:** L 384; **steelhandvat:** *šēlhanv>vat* L 331; **handvat:** *hant>vat* K 361a, L 317, P 48, Q 209; *hanv>vat* L 324; *ant>vaət* Q 2; *hānt>voūət* P 222; **handhaaf:** *hanthōf* P 51; *hantəf* Q 4, 204a; **handkruk:** *hantkrøk* L 423; **kruk:** *krøk* Q 9; *krøk* L 289; *krøk* L 416; **stuurboom:** *styrbom* L 163, 163a, 164, 165; **stuur:** *štjər* L 0426; **deinzer:** *dāzər* P 186, 197; **boom:** *bom* L 317; **boompje:** *bomkə* Q 78; *bōjmkə* Q 96d; **rug:** *røk* K 357; **staart:** *start* L 265, 372, 422; *stert* L 321, 322; *štert* L 291; *stat* Q 93; **grendelstaart:** *grejalstart* L 360; **voet:** *vut* L 282; **houvast:** *houvast* L 416; **steun:** *stōn* L 420; **geleider:** L 0426.

1.3.11 AARDAPPELWIEDHAK

(N 12, 35; N 18, 58; monogr.)

[De hak die gebruikt wordt bij het wieden van een aardappelveld. Vaak is het hetzelfde stuk gereedschap als de aanhooghak.

De zegsman van L 290 merkt op: „een door de smid omgebogen riek”. Vergelijk ook het lemma KROMME RIEK (1.4.17) met afbeelding 13.

Ook de mesthaak wordt voor dit doel benut; het is uitdrukkelijk opgegeven in: L 324, 378, 420, 0426, Q 39, 71, 111, 192, 198.

Zie voor de fonetische documentatie het lemma MESTHAAK in afl. I.1, pag. 12.]

aardappelhaak: *erpālħøk* Q 33, 197, 197a, 198b; *ērāpal*– L 286; *jetāpal*– Q 162; **aardappelenhaak:** *ērpaləħøk* L 321, 322a, 324, 329, 366, 416; **aardappelshaak:** *ērdapəlshøk* Q 101; *ērpals*– L 434; *erāpals*– Q 111, 204a; *īrpals*– Q 32a, 35; **patattenhaak:** *pətataħøk* L 282, 314; *pətətəħøk* K 357; *pətataħøk* P 175; **cropirehaak:** *krumpīrəħøk* Q 204a; **haak:** *ħøk* L 265, 290, 295, Q 9, 32a, 78; **wiedhaak:** *widħøk* Q 101; *wējħøk* L 314; *wijħøk* Q 113; **trekhaak:** *trēkhøk* L 322a; *trēkhuək* P 222; **opreekhaak:**

oprekhhök L 423, Q 9; *opreqqök* L 423; **reekhaak:** *rëkhök* L 324; **krabhaak:** *krabhök* P 176a; *krabök* P 176; **aardappelhak:** *erpälhak* Q 98; **aardappelenhak:** *ērpäləhak* L 369; **hak:** *hak* K 278, L 425; **puinehak:** L 322; **dabhak:** *daphqak* L 282; **patattenreek:** *patatərək* L 246; **kromme reek:** *krəmə rək* L 321, 429, 429a, Q 14, 15a, 16, 97, 192, 198b; *kromə rëjk* L 434; **reek:** *rək* L 269; *rik* Q 178; **aardappelschoffel:** *ērapälšqfal* Q 187; **patattenschoffel:** *patatəsxufäl* L 312; **schoffeltje:** *sxu.fälkä* L 314; **krabber:** *krabər* K 278, 318, 358, L 355, 360, Q 2; *krəbər* L 159a, 163, 163a, 164, 165, 289, 289a, 291, 317; **krabbel:** *krəbəl* L 289b; **kratser:** L 290; **crompirekratser:** *krompiərəkretsar* Q 209; **krats:** *krats* L 384; *krəts* L 331, 331b, 332, 360; **groffel:** *gröfal* K 359; **aardappelploeg:** *jəpälplyx* Q 93 (om te wieden); **drietander:** *drëjtandər* L 282; *drëtan-dər* P 48; *drëtanər* Q 4; **drietand:** *drëtant* P 44; **handpoot:** *hanpojt* Q 9; **handcultivator:** L 209; *hanlktultivatər* L 330, Q 33; *hāntkultafq̄tər* L 286.

1.3.12 RUG, AANGEAARD STUK (kaart 19)

(N 12, 27; monogr.)

[De verhoogde rug of wal die ontstaat bij het aanaarden van de aardappelen.

Bij *holvoor(de)* heeft betekenisoverdracht plaatsgevonden; het is eigenlijk de open voor naast de rug.]

rug: *røx* K 278, 316, L 159a, 211, 214, 214a, 215, 217, 245b, 246a, 286; *røx* Q 77; *rëx* L 416; *ryx* P 176, 176a; *røq* L 292a, 322, 332, 425, P 175, Q 211; *røq* L 290, 291, 321, 324, 329, 331, 331b, 420, 429a, Q 20, 97, 187; *rëq* Q 9; **hoogrug:** *hyəgrøq* Q 100; **wal:** *wal* K 278, L 215, 246, 266, 268, 269, 295, 312, 318b, 322a, 329, 373, 378, 383, 387, 429a, Q 162; *wäl* L 282; *wäl* L 360; *wël* L 331; **walletje:** *wëləkə* L 163, 164, 165, 320a, 330; **kam:** *kam* P 176a; **grubbe:** *grøbə* K 358; **berm:** *ber²m* Q 204a; **berg:** *ber²x* K 359; **dam:** *dam* L 355; **bed:** *bət* P 48; **braak:** *brøk* L 268; **kant:** *kant* L 366; **hoog:** *hōx* Q 14; *hū²x* L 429, Q 203a; **hoogsel:** *hōxsəl* Q 15a; *hūxsəl* P 107a; *hūxsəl* Q 2b; **gehoogsel:** *gəhōxsəl* Q 78; **verhoogsel:** *vərhi²xsəl* K 357; **ophoogsel:** *ophūxsəl* Q 94b; **het opgehoogde:** *t opgəhū²gdə* Q 32a; **holvoorde:** *hō²lvōrdə* (mv.) L 289a; **voor:** Q 101; **hoogvoor:** *hō²gvōr* L 426; *hūgvu.r* Q 117a; **balkvoor:** L 163, 163a; **balk:** *bølk* (mv.) Q 72; **rij:** *rē* Q 2; *ri²* Q 9, 33; **hoogrij:** *hūxrē* Q 2; **gehoogde rij:** *gəhū.gdə rē* P 175; *gəhyəgdə ri²* Q 197, 197a; **aangehoogde rij:** *q̄²ngəhūgdə rē²* Q 71.

1.3.13 AARDAPPELZIEKTEN

(N 12, 8; monogr.)

[Door de intensieve cultuur van aardappelen en

omdat men de pootaardappelen won uit de oog van eigen veld van het jaar ervoor, was de aardappelplant bijzonder vatbaar voor allerlei ziekten. Het aantal ziekten is dan ook zeer groot en het aantal opgaven voor aardappelziekten navant.

Aan de hand van de opgaven is hier de volgende indeling aangehouden: schimmel- en bacterieziekten, virusziekten en voedingsziekten, tevens, waar mogelijk met enkele onderafdelingen. De bijzonderheden worden in het corpus van het lemma gegeven. Vergelijk ook het WBD, I, aflevering 8, 1478-1480.]

1. Schimmel- en bacterieziekten. a. fytoftora (phytoftora infestans) of aardappelziekte; op de bladeren ontstaan donkere vlekken die zich snel uitbreiden tot stengels en knollen. De knolle vertonen bruine, dikwijls vochtige plekken en gaan bij opslag snel tot rotting over: **fytoftora:** *fitofthora* L 324; *fitofthəra* L 295, 378, Q 33, 94f 97; *vitofskə* Q 113; *tøkofstra* L 295; **aardappelziekte:** *erpälziktə* L 214, 214a, 215, 217, 245f 246a, 314; *erpälziktə* L 288; *je.tapälzegdə* (L 77); *jəpälzyktə* Q 178; **aardappelenziekte:** *ērpälzëktə* L 423; **patattenziekte:** *pätatəziktə* L 268, 269, 314, P 175, 176; *pätatezegdə* Q 2; *pätə²zëktə* K 314; **ziekte:** *ziktə* L 289b; **aardappelenkrankheid:** *erpäləkrankhëjt* L 292; 328, 329, 386; **aardappelskrankheid:** *ērpäləkränkhëjt* Q 204a; **krankheid:** *krankhëjt* L 371; **aardappelkrankte:** *ērapälkrejndə* Q 95, 100 101; *erpäl-* Q 98; **aardappelenkrankte:** *ērpäləkrejndə* L 423; **krankte:** *krejndə* Q 9, 20, 94f 97, 192; **aardappelenplaag:** *ērpäləpləx* L 371; Q 9; **patattenplaag:** *pätatəpləx* Q 2b; **heer kwaad:** *t kwōt* L 289a; **het rot:** *t rōt* L 332; **rotter:** *rōtər* Q 187; **natrot:** *nätrot* L 291; **snoetrot:** *šnotrot* L 291; **de aardappelen zijn krank:** *də erpälə zën krank* L 322a; **meeldauw:** L 422; *mejlədu* Q 9; **slingerdauw:** Q 9; **tweewas:** *twē²was* L 492a (vanwege het vocht); *twiwas* Q 95;

b. wrastziekte (synchytrium endobioticum); aan de knollen ontstaan bloemkoolvormige, geelachtige en later bruin-zwarte woekeringen. Alleen bij sterke aantasting wordt de knol oneetbaar: **wrastziekte:** *vratziktə* L 288a, P 44; *vratzëktə* L 358; *vratzëktə* L 360, 366, 422; *vratzëkdə* L 370; **droogwrat:** *drøxvrot* P 222; **wratten:** *vrat* Q 35; **pokziekte:** *pøkziktə* L 282; **kralziekte:** *kralzëkdə* L 324 (kleine gezwellen); **kankerziekte:** *känkərzigdə* P 48; **kankert:** Q 284; **reven (werkv.):** *rē²və* Q 1 (er komen vlekken op); **geruigd (adj.):** *gəri²xt* L 270;

c. schurft (streptomycetes); op de knollen ontstaan ruwe plekken, verdiept of verhoogd: **roest:** *roest* L 330, 332; *rōs* L 325, 425, Q 9, 14, 15a, 35 111, 0112, 204a; **aardappelenroest:** *erpäləroest* L 292a; **roestvlekken:** *rōsvlekə* Q 111; **roestziekte:** *rōstziktə* L 282; *rōstzëktə* K 359; *rōstzëktə* L 360; **verroeselde ziekte:** *vərusəldə ziktə* P 176e

beroest (adj.): *bærøst* L 374; **roestkrul:** *røskrøl* L 0426; **schurft:** *sxør²ft* P 44; *šxør²ft* Q 1; *sxør²ft* L 312; *sxør²ft* K 358; *sxør²ft* Q 2; *šør²ft* Q 20; *šør²ft* Q 101; *šer²ft* Q 9; **pokken:** *pøkən* L 286, 288a, 332, 374, P 176, 222, Q 9, 99*, 198b; **het ruig:** *t rījx* L 214, 214a, 215, 217, 245b, 246a; **puntjes:** L 373; **rhizoctonia:** *rēzøktonija* L 324; *rizətonija* Q 94b; **broetelen:** L 292a (schurft, vanwege de kalkgrond); **oosterkrallen:** L 291 (soort roest); **patattenziekte:** *pətətəzəkda* L 355 (roest); **ziek:** *zək* (adj.) Q 111 (vanwege de kalk); **schuproof:** *šøpruf* Q 204a (roestvlekken); d. niet nader aangeduide schimmelziekten. **schimmel:** *šymal* Q 178; **schimmelziekte:** *sxømälziktə* L 268; **witziekte:** *wetzəkda* Q 78; **zwam:** L 163, 163a; **kwade locht:** *køj lōx* Q 72 (soort schimmelziekte; vroeger de algemene naam), 97, 162; *ku lōx* Q 187;

2. Virusziekten. a. bladrol; de randen van de bladeren draaien zich krullend in elkaar: **bladrol:** L 324, Q 33; **bladkrul:** *blätkrøl* L 434; **krul:** *krøl* L 288a, 294, 383, 425, Q 0112; *krøl* L 268, 271, 426, 429a, Q 19a, 32a, 99*; *krøl* K 278, L 209, 289, 312, 321, 328, 369, 416, 422, Q 1, 2, 4, 14, 71, 101, 112a, 117a, 211; **krol:** *kro.l* L 290, Q 9; *krolə* L 291, 331, 387; *krøl* L 282, 286, 314, 318b; **krulziekte:** *krølziktə* Q 2b, 88; *krølzəkta* Q 193; *krølziktə* L 159a, 163, 163a, 432; **krolziekte:** *krølziktə* K 278, 316, 318, 357, 358, L 211, 268, 282, 331, 331b, P 48, 176a, 188, 204a; *krølziktə* L 288; *krølzektə* K 359, L 317, 355a, 413, 420, P 107a, Q 156; *krølzegda* Q 2; *krølzəkta* L 360, 366, Q 15a, 39; *krølzəkda* L 318b, 322; *kralziktə* L 246; **krulkrankheid:** *krølkrankhejt* L 377; **krulkrankte:** *krølkrēnda* Q 100, 193; **bladziekte:** *bladzegda* Q 2; **loofziekte:** *luafziktə* P 176a; **vlekziekte:** Q 88 (krullende bladeren); **roessers:** L 320a (bladrol); b. mozaïek; er ontstaan vele kleine vlekjes op de bladeren: **mozaïek:** *mozaejk* L 425;

3. Voedingsziekten. Deze ontstaan door een tekort aan een bepaalde voedingsstof voor de plant. Daar ze zich doorgaans op dezelfde manier openbaren als de schimmel- en virusziekten en dus geen aanleiding geven tot een eigen naamgeving, worden hier alleen de namen opgesomd: **topbont:** *top-bōnt* L 266, 268; **okubabont:** L 268 (topbont); **streepziekte:** L 163, 164, 165;

4. Niet nader te bepalen ziekten: **het zwart:** *t swert* K 278; **blaarzwart:** L 355a; **zwartbenigheid:** L 163, 163a; **randen:** *raŋk* L 330 (grillige bruine lijnen in de knol), 332; **geringde (knol):** L 270, 292a; **gepeerd:** L 291; **geroefd:** L 291; **gewormde (aardappel):** *gəwōrmə* L 292a; **stengelrot:** *stēŋəlrot* L 282; **droogrot:** *drø²xrøt* L 322a, Q 14; *dryəgrøt* L 291; **aardappelmoehheid:** *erpəlmuehjt* L 328; **aardappelmoeh:** *ērda-pəlmøx* Q 101; **het vuil:** *t vul* L 291.

1.4. Aardappelen rooien

1.4.1 ROOIEN, ALGEMEEN (kaart 20, 21)

(N 12, 16 en 18; JG 1a, 1b; A 23, 17d2 en 17d3; L 34, 8; Lu 1, 17d2 en 17d3; S 30; monogr.; add. uit N 11A, 13c)

[In september wordt het loof geel en verdroogt het. Dan is het tijd om te rooien, het liefst op een zo droog mogelijk moment, zodat er geen modderige grond aan de aardappels blijft kleven.

In dit lemma staan de algemene benamingen voor het uit de grond halen van aardappelen bijeen.

Als er gevraagd werd naar het rooien met een speciaal stuk gereedschap, maar de zegslieden met de algemene term hebben geantwoord, is de opgave van het speciale lemma naar hier overgeplaatst.

Op grond van de opgaven over dit speciale gereedschap om te rooien kon voor Belgisch Limburg een volkskundige kaart worden getekend over het gebruik van dergelijk gereedschap: kaart 21.

In S 30 is naar het woord „rooien” gevraagd. Wanneer het woordtype **rooien** is opgegeven zonder nadere aanduiding mag niet uitgesloten worden dat daarmee „bomen rooien” kan zijn bedoeld.

De varianten van **uitdoen** zijn geordend op het eerste lid *uit*.

Bij het woordtype **plukken** merkten sommige zegslieden op dat men het loof van de planten trok om goede, kleine, pootaardappelen te verkrijgen.

Bij het woordtype **polderen** wordt opgemerkt dat dit gebeurde bij grote boeren: onder *polderen* verstaat men daar het gezamenlijke rooien door groepjes seizoenarbeiders.]

uitdoen: P 116, 185, 212, Q 93, 155a, 164a; *øjduən* K 317, P 118; *øjdōə* Q 2; *øy.tu.n* L 354, 355, Q 1; *øy.dū.n* L 286, 291, 355a, 414, P 121, 211, Q 3, 4, 72, 77, 81a, 82, 83, 155, 156, 158, 158a; *øyt-dōn* L 358, 368, 372, Q 36; *øydōn* Q 78; *au.dun* Q 177, 240; *au.dyn* Q 162, 163, 181, 182; *au.dy.n* Q 168, 168a, 169, 242; *au.dq.n* Q 241; *q̄.tun* P 51; *q̄dyn* L 413; *q̄.tu* K 360; *q̄.tū.n* K 361, L 352; *q̄.dun* P 56; *q̄.dū.n* L 413, 414, Q 2a, 71, 72, 76; *q̄.dø.n* Q 2a, 71; *q̄²dyn* P 193, Q 158a; *q̄².tu.n* P 52, Q 156; *q̄².dun* P 57, 186, 188, 192; *q̄².du.n* P 53, 54, 58, 187, 187a, 190, Q 74; *q̄².dū.n* P 119, 120, 177, 184, 195, 197, 220, 222, 223, Q 1, 73, 78; *q̄².dū.n* P 118; *q̄².dou.n* P 121; *q̄².do.n* Q 165; *q̄².tø.n* Q 152; *q̄².dq.n* Q 75, 79, 79a, 80, 153, 154, 157, 157a, 159, 160, 161, 164, 166; *q̄².tun* P 117, 121, 224; *q̄².t-duən* P 120; *q̄².døn* Q 167; *øt-dōn* L 356, 359; *ø².dōə* L 265; *øtun* K 278, 314, 315, 316, 318; 353, 358; *øtoun* K 357, P 44, 45, 46; *øtyn* K 278, 317a; *øtun* K 359, P 47, 48, 49, 107a, 214; *q̄duən* P 50,

Kaart 20. ROOIEN, ALGEMEEN

- / uitdoen
- △ rooien
- plukken

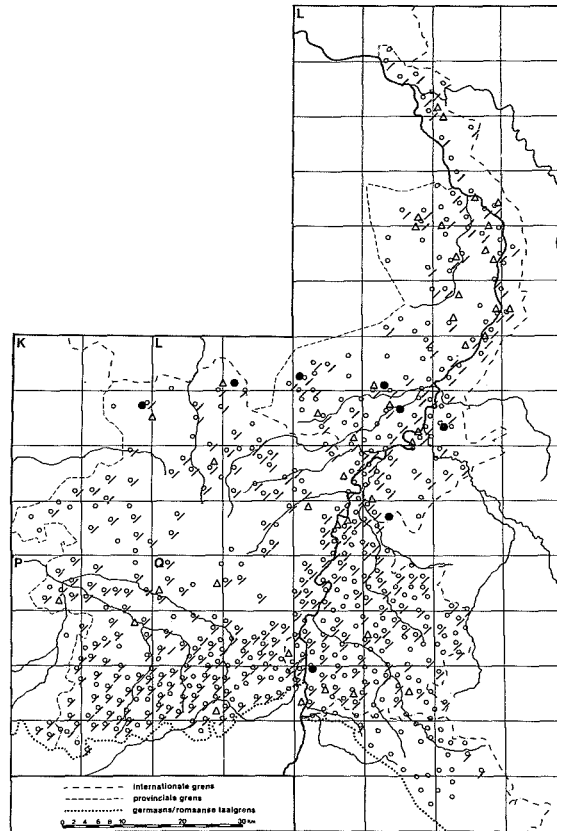

Q 2, 2b; *q̄.tū.n* P 177a; *q̄.duən* P 55; *q̄.dū.n* P 118a; *aiun* P 115, 172, 174, 175, 176, 176a, 178, 179, 180, 181, 182, 183, 210a, 214, 218, 219, 227; *ādun* P 173, 213; *ēdun* P 113, 176; *ēdūn* P 117, 118a; *ut-dun* L 268, 269; *ut-dōn* L 291, Q 30; *ut-dō* L 244c, Q 111*, 117b; *ūt-duən* L 331; *ūt-dunə* Q 30; *ūt-dūn* Q 94b, 95, 96d, 193, 196, 198, 198b; *ūt-dūə* Q 33, 35, 36, 39, 112, 0112, 112a, 113, 117a, 118, 119, 202, 207, 208; *ūt-dōn* L 246, 246b, 248, 249, 250, 265b, 266, 267, 268, 269, 270, 271, 287, 288, 289, 289*, 289a, 289b, 290, 291, 292, 292a, 293, 294, 295, 296, 297, 298, 299, 300, 318, 318b, 320, 320a, 321, 322, 322a, 323, 324, 327, 328, 329, 330, 332, 360a, 373, 374, 377, 378, 378*, 381, 381b, 382, 383, 386, 387, 420, 425, 426, 0426, 427, 429, 429a, 430, 431, 432, 433, 434, Q 6, 13, 14, 15, 15a, 16, 18, 19a, 20, 21, 22, 29, 30, 31, 32, 32a, 33, 96a, 97, 98, 99, 99*, 100, 101, 101a, 102, 103, 104a, 105, 110, 111, 113, 113a, 157, 195, 198; *ūt-dōn* Q 36, 111, 191*, 192; *ūt-dōnə* L 375, 378; *ūt-dōj* Q 111; *ūt-dōn* Q 197, 197a; *ūt-dōə* Q 203, 203a, 204a; *ūtūə* Q 201, 247a; *ūtōə* Q 27; *ū.tū.n* L 282, 286, 312, 313, 314, 315, 353;

ū.dū.n L 422, 423, 424, Q 6, 7, 8, 9, 10, 12, 188, 91, 172, 178, 179, 187, 188; *ū.dō.n* L 331, 317, 319, 325, 331, 331b, 356, 368, 369, 371, 371a, 372, 416, 417, 418, 419, 421, Q 11, 12, 13, 96c; *ū^ət-dūə* Q 117a; *ū^ət-dōn* L 38; *ū.dō.n* L 358, 359, 360, 361, 362, 363, 364, 366, 367, 415, 416; *ū.dūj* Q 94; *yt-dūn* L 159a, 163, 163a, 164, 165, 191, 192a, 192b, 210, 211, 214, 214a, 215, 215a, 216, 217, 246a; *yt-dōn* L 289a; *ō.dū.n* Q 84, 85, 86, 90, 168, 168a, 170, 174; *ō.duə* Q 171; *ō.dō.n* 420; *us-du* Q 116, 211; *ūs-dūə* Q 121, 122, 211, 222, 262, 263; **rooien:** *rōjə* L 164, 215, 216, 246, 266, 269, 271, 292a, 295, 318, 321, 324, 329, 330, 368, 371, 373, 425, 0426, 119, Q 95, 101, 162, 194, 196, 198b, 204a; *rōj* L 210; *rōjə* L 267, 355; *rōjə* L 213, 215a, 248; *rōjəjə* L 165; *rujə* L 246, 266, 269, 282, 2; *rūjə* L 296; *ruə* P 48, Q 3; *ryjə* K 278; **plukken:** *pløkə* L 282, 292a, 329; *plø^əən* K 27; *pløkə* L 289a, 324 (van vroegē aardappele 432, Q 187; **schudden:** *šødə* L 292; **uitsmijte** *utsmitə* L 332; **polderen:** *pōldərə* P 186; **u** **polderen:** P 196; **opbuttelen:** *op-bōtələ* Q 2

Kaart 21. GEREEDSCHAP OM TE ROOIEN

volkskundige kaart

- ∕ spade
- ▭ riek
- ▲ hak

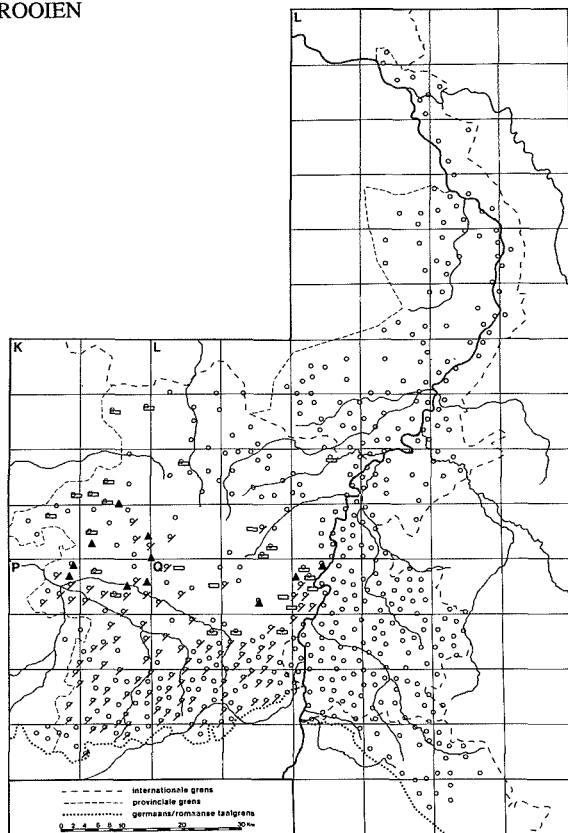

uitgraven: *ut-grāvə* Q 101; **aan de aardappelen zijn:** *ān də ɛrpəl zɪn* Q 33; *~ zɪə* Q 113; *~ zən* L 0426.

1.4.2 ROOIEN MET DE HAND, DABBEN (kaart 22)

(N 12, 18b; JG 1a, 1b; monogr.; add. uit A 23, 17d2; Lu 1, 17d2)

[Het met de hand uit de grond halen van aardappelen: het uit de grond trekken van de struik, het schudden ervan zodat de aardappelen van de wortels vallen en het bijeenrapen ervan.

In de A- en Lu-vragenlijsten was wel uitdrukkelijk de vraag „rooien met de handen” opgenomen, maar doorgaans toch het algemene woord voor rooien opgegeven, hetzelfde als in het vorige lemma ROOIEN, ALGEMEEN (1.4.1). In deze gevallen is hier dat algemene woord niet herhaald. Hier staan alleen de lexicaal afwijkingen van „uitdoen”.]

dabben: *dabə(n)* K 278, 314, 315, 316, 317a, 318, 357, 358, 359, 360, 361, L 215, 282, 286, 289a, 292a, 312, 313, 314, 315, 316, 317, 319, 320a, 322a, 324, 329, 332, 352, 354, 355, 355a,

356, 358, 359, 360, 361, 362, 363, 364, 365, 366, 367, 368, 369, 370, 371, 372, 378, 413, 414, 415, 416, 417, 418, 419, 420, 421, 422, 423, 424, 432, 434, P 44, 45, 46, 47, 48, 49, 50, 51, 52, 53, 55, 58, 113, 115, 117, 118, 118a, 119, 120, 121, 172, 173, 175, 176, 177, 177a, 178, 179, 180, 182, 186, 187, 188, 192, 195, 197, 219, 223, 224, Q 1, 2, 2b, 6, 7, 8, 9, 10, 11, 12, 13, 32a, 33, 71, 74, 75, 76, 77, 79, 80, 81a, 84, 87, 88, 89, 90, 91, 94, 96c, 100, 152, 154, 155, 156, 157, 158a, 159, 160, 161, 162, 163, 164, 165, 166, 167, 168a, 170, 171, 172, 174, 175, 179, 181, 187, 240, 242; *dabə* L 291; *dəpə* Q 15a; *dəbə* L 291; **uitdabben:** *ou.dabə* Q 3, 82; *ē.dabə* L 413, Q 2a, 72; *øvdabə* L 265; *q̄tabə* K 278, 357, P 214; *ūr.dabə* L 266, 288, 291, 295, 318b, 321, 322, 324, 328, 369, 426, Q 9, 204a; *ūr.dəbə* L 331, 331b; *ū.dabə* Q 5; **omdabben:** *ømdabə* L 265; **nadabben:** *nōdabə* L 282; **opdabben:** *op.dabə* L 282, 372, 429a; **dabbelen:** *dabələ* Q 188; **uitdabbelen:** *ūr.dabələ* L 382; **scharren:** *sxārə* K 316, 353, Q 178; *šārə* Q 77; *sxērə* K 357, 358, L 286, 314, 352, 353, P 44, 56, 57, 117, 119, 172, 173, 175, 187, 192, 195, 218, Q 2a, 73, 78, 160, 165; *sxērə* P

Kaart 22. ROOIEN MET DE HAND, DABBEN

- / dabben en sst.
- = scharren en sst.
- * kretsen en sst.
- ▲ uittrekken

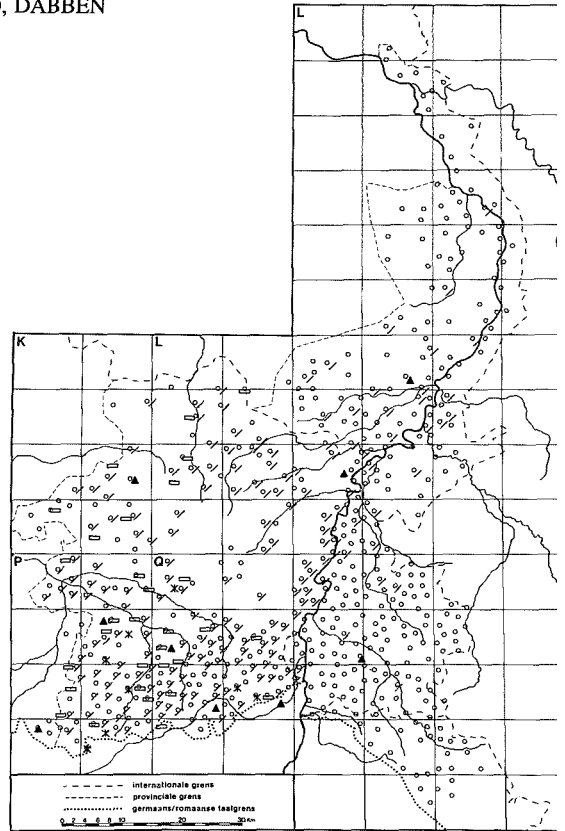

118a, Q 152; *skē².rə* P 188; **uitscharren**: *ōtsarə* Q 85; **kretsen**: *krētsə* P 118, 176a, 184, 219, 227, Q 163, 177; **uittrekken**: *qūttrəkə* Q 2a; **uittrekken**: K 317, P 211; *qūttrəkə* Q 162; *ūttrəkə* L 293, 371, Q 78, 101a, 179; *qūttrəkə* P 118a; **krabben**: *krabə* Q 83; **wroeten**: L 329; **vroeten**: *vrōtələ* Q 88; **vroelen**: *vrylə* P 224; **grabben**: L 250, 387; **afschudden**: *q̄šq̄də* Q 79a, 154; **uitdoen met de handen**: *ūt-dōn met də hen* L 322, 328.

1.4.3 ROOIEN MET DE SCHOP OF DE RIEK, UITSTEKEN (kaart 23)

(JG 1a, 1b, 1c; monogr.; add. uit N 12, 18; A 23, 17d3; Lu 1, 17d3)

[Aardappelen uit de grond halen met handgereedschap: met de riek of de schop, met de vork of de haak.

Vergelijk ook de volkskundige kaart 21 over het gebruik van gereedschap om te rooien.

De riek (zie de lemma's AARDAPPELRIEK (1.4.12) en RIEK OM TE ROOIEN (1.4.13)) is wel het meest gebruikte gereedschap om te rooien. Daarmee wordt dan in één beweging geschud en

het kruid of loof dat na het schudden aan de ri blijft hangen opzij gelegd. Als men met de schroot wordt de hele kluit uit de grond gehaald later geschud.

Ook hier zijn alleen de opgaven opgenomen voor zover deze afwijkend zijn van de opgave voor „rooien, algemeen” (1.4.1).

Voor *uitweiden* vergelijk *geweide*, *gewei* „ingewand” en *du. weiden* „ingewanden weghalen l een geslacht dier”.

Voor de fonetische documentatie van *uitdoe* zie het lemma ROOIEN, ALGEMEEN (1.4.1).]

uitsteken: L 209, 320a, Q 163; *q̄stēkə* K 31 358, 359, P 44, 55; *q̄t-* P 49; *ūtstē.kən* L 41 424, Q 96c; *ūtstēkə* Q 8, 9; *q̄stē²ə* K 278, 31 315, 353; *q̄stēkə* Q 81a, 83; *q̄t-* K 316, 35 *q̄t-* P 47; *ūt-* L 415; *q̄i-* K 317; *ūtstē.kə* L 322 369, 370, 374; *q̄stē².kə* L 413, Q 1; *utstēkə* 288a, 312; *q̄.tstī².kə* K 360, P 51, 52, 56, Q 7 *q̄².t-* P 58; *ūt-* L 421; *q̄².stiekə* P 186; **opsteke** *q̄pstē².kən* L 413, 414; *q̄pstē.kən* L 282, 28 312, 313, 314, 315, 316, 317, 319, 352, 35 354, 355, 356, 358, 359, 360, 360a, 361, 36 363, 364, 365, 366, 367, 368, 415, 415a, 41 417, Q 3; *opstē²ən* K 317a; *q̄pstī².kən* L 414,

Kaart 23. ROOIEN MET DE SCHOP OF DE RIEK, UITSTEKEN

- ∨ uitsteken
- opsteken
- ▮ steken
- uitgooien

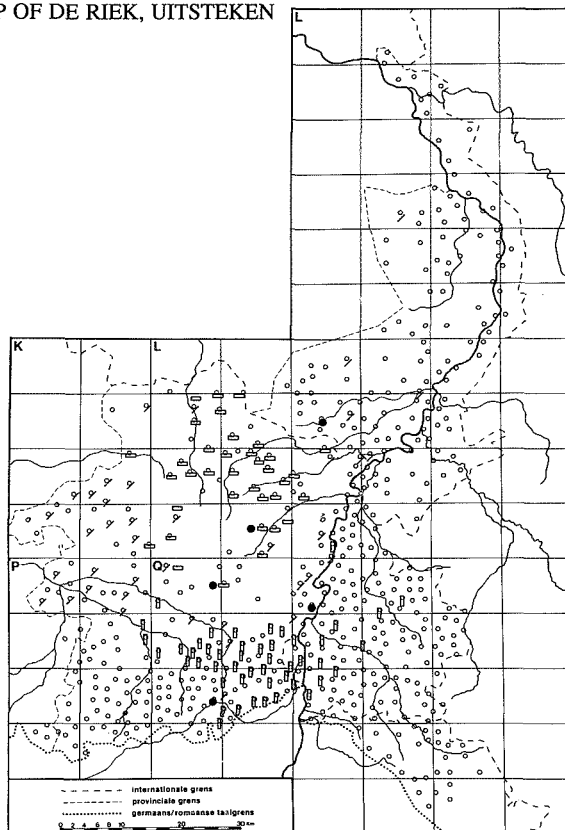

1; *opstiekə* K 361; **steken**: *stēkə* Q 94b, 95; *štēkə* Q 97, 99*, 101, 105, 193, 198b; *st'ēkə* L 423; *štēkə* Q 191; *stēkə* Q 36, 38, 90, 96d, 177, 178, 179, 181, 182; *stē.kə* Q 72, 76, 77, 82, 84, 88, 89, 91, 94, 155, 168, 168a, 169, 170, 171, 172, 175, 188, 242; *stikə* Q 96d; *stiəkən* P 119, 120, Q 78, 87; *stiē.kən* Q 2; *stie.kə* Q 74, 75, 79, 79a, 80; **uitgooien**: *qutxōjə* Q 162; *qutxujə* Q 3; *ū.txūjə* L 318b, 416; *ū.txuqjə* Q 13; **uitsmijten**: *ū.tsmū.iə* Q 5; **uitkappen**: *qikapə* P 45; **uitstroepen**: *utstrōipə* L 322; **uithouwen**: *uthouə* Q 9; *ūihōuə* L 366; **uitweiden**: *ūswē* Q 222; **uitdoen met de riek**: [*uitdoen*] met *də rēk* L 250, 267, 269, 290, 291, 322, 328, 330, Q 5, 71; **ophaken**: *qphōkən* L 282; **krabben**: *krabə* Q 2; **rooien**: *rōjə* L 292, 381a.

1.4.4 ROOIEN MET DE PLOEG

(N 12, 17; JG 1a; monogr.; add. uit N 12, 18)
[Rooien met een werktuig dat door een paard of een trekker getrokken wordt. Vergelijk de opmerking van J.Goossens bij zijn enquête-materiaal: „Tegenwoordig rooit men ook aardappelen met de ploeg. Dit is niet zo moeilijk omdat de

aardappelen in 'balken' groeien nadat ze aangeaard zijn.”

Voor de fonetische documentatie van *uitdoen*, zie het lemma ROOIEN, ALGEMEEN (1.4.1.)

uitakkeren: *qut-akərə* P 188; *qut-* L 414, Q 3; *q̄.t-* Q 1; *q̄t-* K 358; **uitploegen**: *utplugə* L 282, 286; *uət-* L 312, 314; *q̄t-* K 278, 316, 318; *āt-* P 176, 176a; *qu.tplogə* L 355, Q 82; *q̄t̄plōgə* L 360; *q̄t-* L 413; *ū.t-* L 246, 288, 292a, 299, 317, 318b, 321, 322a, 329, 331, 332, 383, 387, 420, Q 9, 97, 111, 112a, 113; *ū.t-* L 416, 417, 418, 423, Q 5; *ūtplōgə* L 369; **opploegen**: *q̄pplugən* L 282; **uitvaren**: *qut.vārə* L 425; *q̄t-* P 222; *ut-* L 288a, 289, 289a, 289b, 320a, 322, 324, 328, 378, 422, 426, 0426, 429, 429a, 434, Q 9, 14, 15a, 18, 19a, 20, 33, 94b, 97, 99*, 100, 187; *øʃ-* L 265; *ut.vōrə* Q 178; *qu.t.vō.rə* Q 81a; *q̄.t-* L 414, Q 2, 2a, 71, 72; **uitrijden**: *q̄trejə* K 314, 316, 318, 358, P 44, 48, 107a; *q̄trejən* K 359; *q̄trajə* K 357; *ātrəə* P 175, 213; **uitbouwen**: *ūtbouə* L 159a, 163, 163a, 164, 165, 209, 211, 214, 214a, 215, 217, 245b, 246a, 268, 290, 291, 295; **ombouwen**: *ømbouə* L 215; **uitwroeten**: *q̄tvrytə* K 278; **uitlichten**: *utlichtə* L 268; **uitdoen met de ploeg**: [*uitdoen*] met *də*

plux P 213, Q 2, 2b, 71, 156; ~ *plōx* L 325, 328, 330, 331, 331b, 366, 371a, 372, 377, 432, Q 6, 8, 14, 32a, 98, 101, 111, 121c, 193, 197, 197a, 198, 198b, 204a; ~ *plōy* L 294.

1.4.5 OPBRENGST VAN EEN AARDAPPEL-STRUIK

(N 12, 19)

[Bij het woordtype **kooksel** wordt opgemerkt: „eigenlijk voldoende om éénmaal van te eten”.]
struik: *strūk* L 209, 266, 268, 291, 371a, 378, 420, P 175, 176a, 222, Q 9, 15a, 77, 94b, 0112, 178, 187, 198b; *štrūk* L 322a, 324, 325, 328, 329, 330, 331, 331b, 332, 386, 426, 0426, 434, Q 20, 32a, 39, 97, 101, 111, 112a, 113, 117a, 193, 204a; *strūk* L 366, 369; *strōk* K 314, Q 2; *strō.k* L 414, Q 78; *strōk* P 107a; *strōk* P 188; *strōk* L 372, Q 72, 98; *strōk* Q 71; *štrūx* Q 121c, 211; **buist**: *bōst* K 318, 357, 358, 359; *bōst* L 413; **bos**: *bōs* K 278, L 265, 282, 286, 289a, 312, 318b, 366, 370, P 176, Q 9; *bus* L 269, 324; *bōs* L 288; *bās* Q 156; **bussel**: *bōsəl* Q 9; **stok**: *stōk* Q 101; **staak**: *stōk* L 329; **tros**: *trōš* L 373; **klats**: *klats* L 314; **kooksel**: *kōksəl* L 159a, 163, 163a, 314, 355a; **opbrengst**: *ōp-brengst* L 321; **hoop**: *hōy* L 429a.

1.4.6 VOORROOIEN

(N 12, 20)

[Controleren of de aardappelen rijp zijn, of ze voldoende groot zijn om gerooid te worden. Omschrijvende uitdrukkingen zoals „kijken of de aardappelen rijp zijn” zijn hier niet opgenomen.]

pellen: *pelə* P 48; **peuteren**: *pōtəra* K 316, 358, L 413, 414; **keuteren**: *kōtəra* K 359; **dabben**: *dabə* K 314, L 322a, 355a, Q 71; **uitdabben**: *ōt-dabə* K 357; *ut-dabə* Q 33; **opdabben**: *ōp-dabə* L 295; **proberen**: *prōbēra* K 359, L 266, 286, 314, 328, 370, 371a, 378, 420, 425, 429, Q 9, 99*, 121c; *prābēra* L 268, 0426, 429a; *pābēra* L 291, 321, Q 101; *prōbējra* L 434, P 176; *prābējra* Q 20; *prōbūra* L 163, 163a, 209; *prōbē(gə)rə* K 278; **al eens geprobeerd**: *al əs gə-prōbērt* K 318; **proeven**: *prōvən* Q 101; **keuren**: *kōra* L 295, 322; *kōjra* P 107a; **bos omtrekken**: *bōs ōmtreḡə* K 278; **uittrekken**: *uttrekə* Q 9; **lichten**: *lōxtə* Q 96d; **schrobben**: *sxrbə* L 159a, 163, 163a; **visiteren**: Q 94b; *vizətiərə* P 188; *vizəntiərə* P 222; *vesintējra* Q 72; *vesəntēra* P 175, Q 178; **monster nemen**: *mustər nēmə* Q 121c; **proef doen**: *prōf dōʔn* L 289a; **proefsteken**: *prōšstēkə* Q 198b; **buttelen**: *bōtələ* Q 211; **prutten**: *prōtə* Q 2b; **kretsen**: *kretsə* P 213; **onderzoeken**: *ōnəzōkə* L 329; **nakijken**: *nōkikə* Q 94b; **nazien**: *nuəziən* P 222.

1.4.7 RAPEN

(N 12, 21; JG 1a, 1b; monogr.; add. uit N 12, A 23, 17d; Lu 1, 17d)

[De aardappelen oprapen en in een mand bijeendoen, achter de rooiers of achter de rooierploeg aanlopend.]

rapen: *rāpə* K 278, 317a, L 159a, 163, 16209, 211, 214, 246, 265, 266, 268, 270, 278, 288a, 289, 289a, 290, 291, 292a, 294, 299, 318, 318b, 320a, 321, 322, 322a, 324, 328, 329, 330, 331, 331b, 332, 355a, 373, 377, 378, 381, 383, 386, 387, 420, 425, 40426, 429, 429a, 432, 434, P 44, 45, 47, 48, Q 2b, 14, 15a, 16, 19a, 20, 32a, 33, 35, 36, 94b, 97, 98, 99*, 100, 101, 111, 111*, 113, 117a, 119, 187, 191*, 192, 197a, 202, 204a, 208; *rā.pə* K 358, 359, 360, 361, L 2286, 312, 313, 314, 315, 316, 317, 319, 3353, 354, 355, 356, 358, 359, 360, 361, 3363, 364, 365, 366, 367, 368, 369, 370, 372, 413, 414, 415, 415a, 416, 417, 418, 421, 422, 423, 424, P 46, 50, 51, 52, 53, 55, 57, Q 2, 2a, 6, 7, 8, 9, 10, 11, 12, 13, 96c, 2; *rāʔpə* K 317, 357; *rōpə* K 278, 314, 315, 3318, L 434, P 107a, 113, 115, 117, 172, 174, 175, 176, 176a, 178, 182, 213, 214, 219, 227, Q 96d, 113a, 158a, 167, 193, 198b, 222, 240; *rō.pə* K 357, P 58, 118, 1119, 120, 121, 177, 177a, 179, 180, 184, 187, 188, 195, 197, 220, 222, 223, Q 1, 3, 4, 71, 72, 73, 74, 75, 76, 77, 78, 79, 79a, 80, 82, 83, 84, 87, 88, 89, 90, 91, 94, 152, 153, 155, 156, 157, 157a, 159, 160, 161, 162, 164, 165, 166, 168a, 169, 170, 171, 172, 175, 177, 178, 179, 181, 182, 188, 242; *rōpə* 358, L 371a; *rāfə* Q 121, 121c, 211; **oprapen**: *ōpprāpə* K 278, L 163, 164, 165, 215, 288a, 289a, 289b, 318b, 328, 352, 360, 372, 374, Q 94b, 101, 192, 198; *ōpprāpə* P 192; *ōpprā.pə* 224, Q 168, 241; *ōpprāpə* K 358; **omrapen**: *ōmrāpə* L 214, 214a, 215, 217, 245b, 246a; **leenrapen**: *biārōpə* Q 1; **zomeren**: *zōmərə* 269, Q 101; *zyāmərə* Q 111*.

1.4.8 AARDAPPELROOIER

(N 12, 22a; monogr.)

[Degene die de aardappelen uitsteekt.

De regelmatige voorvoegsels *aardappel-* en *tatte-* zijn weggelaten.

Zie afbeelding 8.

De man links op de foto steekt de aardappel uit de grond en schudt ze met een riek van struik af. De vrouw rechts raapt de aardappel op en verzamelt ze in een aardappelmand. De jongen raapt het loof op de voorgrond bije dat, eenmaal gedroogd, verbrand zal worden.]
rooier: *rōjər* K 278, L 163, 164, 165, 209, 2266, 288, 289a, 291, 292a, 294, 295, 318b, 32



Afb. 8. Aardappelrooier

324, 329, 330, 332, 373, 387, 425, 426, 429, Q 35, 94b, 98, 101, 198b, 211; *rōðjār* L 429a; *rojār* L 371a; *rujār* L 246, 269, 320a, P 48; **loonrooier:** *lūðnrōjār* Q 204a; **opstekker:** *opstēkār* P 176; *opstēkār* L 282, 286, 312, 317, 355, 355a, 360; *opstēʔār* K 278; *opstiākār* L 414; **uitstekker:** *øtstēkār* K 316, 358; *øt-* K 358; *øut-* Q 4; *øtste.ʔār* K 314; *øtstēkār* K 318; *øt-* L 265; *ūt-* L 314; *øtstēʔkār* K 359; **stekker:** *stēkār* P 44; *štēkār* Q 113; *štējkār* Q 187, 192, 198b, 203a; *stēkār* L 268, 422, Q 15a, 94b, 96d, 117a, 162, 178, 197, 197a; *stē.kār* Q 72, 78; *štēkār* Q 19a, 33, 97, 99*, 100, 101, 111, 198b; *stiākār* Q 2; **uitdoener:** *utdōnār* L 378; *uudōnār* L 420; *øudūnār* Q 71; *øidūʔnār* Q 2; *øʔuənār* Q 2b; *øatdynār* P 222; *utynār* P 107a; *øtqunār* K 357; *øudøuār* Q 78; *ätuyār* P 176a; *ütdōndār* L 290, 324, 328, 329; *ütdōndār* L 321, 331, 331b, 377; *üdüyndār* L 369; *udqndār* L 370; *uidundār* Q 9; *øjätduyndār* Q 156; **die ze uitdoet:** *dē zə øudøjt* L 372; *dē zə uidøjt* L 434, Q 14, 20, 32a; *dē zə uidēt* Q 198; *dēə zə üsdēt* Q 121c; **reker:** *rēkār* L 318b.

1.4.9 AARDAPPELRAPER

(N 12, 22b; monogr.)

[Degene die de aardappelen opraaft.

Zie de toelichting van afbeelding 8 bij het lem-

ma AARDAPPELROOIER (1.4.8).]

raaper: *rāpār* K 278, 357, 358, 359, L 159a, 163, 163a, 164, 165, 209, 215, 265, 266, 268, 270, 282, 286, 289a, 290, 291, 292a, 294, 295, 312, 314, 317, 318b, 324, 325, 329, 330, 331, 331b, 355, 355a, 360, 366, 370, 373, 377, 378, 383, 387, 413, 414, 420, 422, 423, 429, 429a, P 44, 48, 175, 176, Q 2, 2b, 9, 15a, 33, 35, 36, 94b, 97, 98, 99*, 100, 101, 111, 0112, 112a, 113, 113a, 117a, 162, 187, 192, 197, 197a, 203a, 204a; *rōpār* K 314, 316, 318, L 318b, P 107a, 176a, Q 4, 71, 72, 77, 78, 96d, 156, 178, 193, 198b; *rōʔpār* P 188, 213, 222; *rōpār* L 371a; *rēpār* L 292a, 295, 320a, 321, 322, 322a, 324, 328, 329, 332, 369, 426, 0426, 432, 434, Q 14, 19a, 204a; *rāfār* Q 121c, 211; **die ze raapt:** *dē zə rēp* Q 20; **die ze opraaft:** *dē zə øprøp* Q 32a; *dē zə øprap* Q 198; **opraaper:** *øprāpār* L 288, 370, Q 94b; **zomer:** *zōmār* L 269.

1.4.10 AARDAPPELMAND (kaart 24)

(JG 1b, 2c; monogr.)

[De stevige, doorgaans van tenen vervaardigde grote mand waarin de aardappelen in het veld bijeen werden geraapt. Moderne manden, zoals die van afbeelding 8, zijn van staaldraad vervaardigd.

Soms heeft men twee manden bij zich; één voor

Kaart 24. AARDAPPELMAND

- / mand
- = mandel
- ▲ korf
- △ kerb
- banst

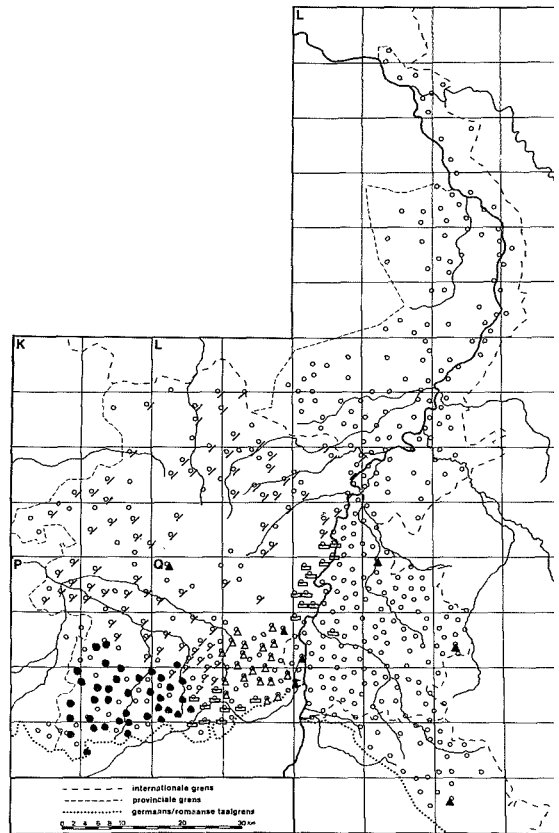

de krielaardappelen en één voor de grote aardappelen. Twee rapers werken dan gelijk op, zittend op hun hurken of knieën, en trekken de manden die tussen hen in staan telkens aan de oren met een ruk naar voren, zonder dat ze daartoe omhoog hoeven te komen.

De volle manden worden doorgaans rechtstreeks in de slagkar leeggegoten. Soms worden de aardappelen eerst in zakken gedaan; er gaan dan drie manden in een zak van 50 kg.

Zie de toelichting van afbeelding 8 bij het lemma AARDAPPELROOIER (1.4.8).]

mand: *man* K 314, 315, 353, L 317, 358, 359, 360, 361, 362, 363, 364, 365, 366, 367, 368, 415, 416, 417; *man*ⁱ L 319, 369, 370, 371, 372, 419, 420, 421; *mān* K 278, 316, 317a, 318, 357, 358, 359, 360, 361, L 282, 286, 312, 313, 314, 315, 352, 353, 355, 413, P 44, 45, 46, 47, 48, 49, 50, 51, 52, 53, 55, 56, 57, 58, 118, 118a, 119, 120, 121, Q 2, 2a, 73, 74, 75, 76, 79, 79a, 80, 152, 153, 154, 155, 155a, 157a, 158, 158a; *mā.n* L 414, Q 2, 3, 5, 71, 72; *māⁿ* L 354; *māⁿ* L 286; *mēn* L 316, 356, Q 78; **mandje:** *mentšə* L 418; **mandel:** *ma.ndəl* Q 10, 11, 12, 13; *māndəl* Q 9, 158a; *mā.ndəl* Q 162; *manⁱəl* L 422, 423, Q

8; *maⁱ.nⁱəl* Q 6, 7; *mejnⁱəl* L 424; *mānəl* Q 2; *mā.nəl* Q 177, 181, 182; *ma.ηəl* Q 96c; *mālə* 161; *mā.lə* Q 167, 240, 241; **mandeltje:** *mēηə* Q 99; **korf:** *kər^f* Q 1, 88; *kər^f* Q 20, 95, 1; 170, 172, 284; *kə.r^f* Q 168, 188; **kerb:** *kər^p* 77, 82, 83, 163, 168, 169, 170; *kē^rp* Q 84, 8; 90, 91, 94, 171, 172, 174, 175, 178, 179; *ka^r* Q 89, 168a; **banst:** *bās* (mv. *bāste*) P 178, 1; 214, 218, 219, 227; *bā.s* (mv. *bā.ste*) P 1; 177a, 184, 186, 187, 187a, 188, 192, 195, 19; 220, 223, 224, Q 152, 156, 157, 159, 160, 16; 164a, 165, 166; *bāst* P 113, 117, 172, 173, 1; 175, 176a, 176b, 180, 182; **kistje:** *kiskə* Q 158

1.4.11 AARDAPPELLOOF VERBRANDEN

(A 45, 27c; monogr.)

[De bladeren van de aardappelstruiken worden in het veld op een hoop gegooid en, als ze voldoende gedroogd zijn, verbrand.

Zie de toelichting van afbeelding 8 bij het lemma AARDAPPELROOIER (1.4.8).]

verbranden: *vərbrandə* L 268; *vərbranⁱə* L 29; 300, 330, 331; *vərbranə* L 270, 297, 371a, Q 8; 96b, 97, 103, 109, 192; *vərbianə* P 184; *vi*

Kaart 25. AARDAPPELRIEK, ALGEMEEN

- ∕ riek en sst.
- = schup en sst.
- ▲ gaffel en sst.

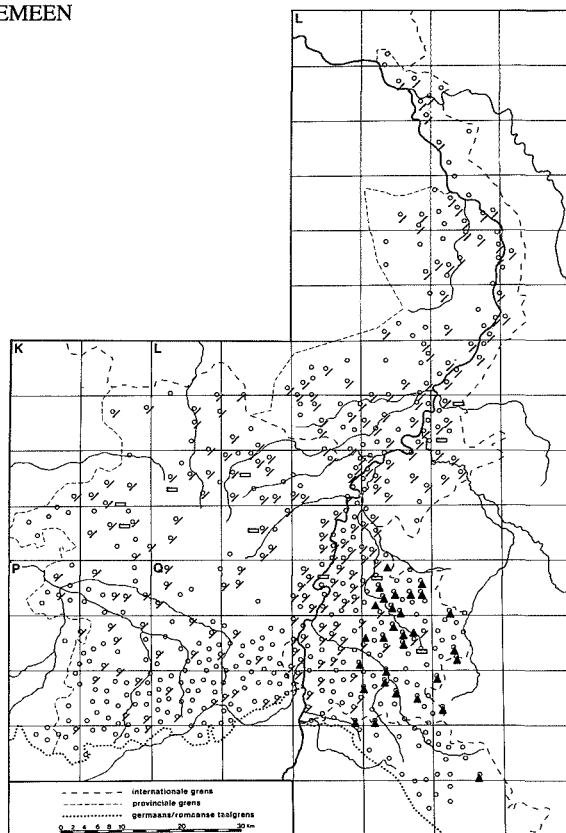

brēna L 360, Q 36, 117a, 197, 202; *vārbreĭnā* Q 204a; **verborren:** *vārbora* L 266, 267, 291, Q 15; **opbranden:** *opbrānā* Q 6; *opbrēnā* Q 21; *opbjānā* Q 71; *op-bēnā* P 218; **branden:** *bjanā* P 220; **opstoken:** *opstōkā* L 244c, 265, 364, 370, 414, 421, 423, 424, Q 75; *opstō.kā* L 314, P 56; *opstōkā* L 291; *upstōkā* K 316; *opstō^oā* K 314; *opstōkā* L 247, 249, 267, 269b, 292, 377, 381; *opstōkā* L 295; *opstūkā* L 317, 360; *opstū^o.kā* Q 3, 3a, 6; **aanstoken:** *ānstōkā* L 266; **stoken:** *stōkā* L 0265, 291, 318b, Q 21; *stō^okā* L 371a; *stōkā* L 159a, 250, 298, 324, 325; *stōkū.kā* L 269a, 375, 376; *stō.kā* Q 2; **aansteken:** *anstiākā* Q 2; *ānstēkā* Q 99*; **in brand steken:** *in brant štēĭkā* Q 203.

1.4.12 AARDAPPELRIEK, ALGEMEEN (kaart 25)

(N 18, 25a, 25b en 58; JG 1c, 2c; A 28, 3a; Lu 6, 3a; monogr.)

[Riek met bolletjes („kogeltjes”) aan de uiteinden van de tanden, om aardappelen mee te verplaatsen, maar ook wel gebruikt om te rooien. Doorgaans heeft de aardappelriek negen tanden,

de bietenriek zes, die wat verder uit elkaar staan, en de speciale riek om te rooien vier of vijf. Soms zijn de tanden van de laatste plat (en dan lijkt deze sterk op de voerriek van lemma 1.4.14), terwijl die van de algemeen gebruikte riek rond zijn.

Vergelijk ook het lemma MESTRIEK in aflevering I,1, blz. 8-10 en het lemma BIETENRIEK (2.2.7) in deze aflevering.

Zie afbeelding 9.]

aardappel(en)riek: L 358, 382, 413, P 118, Q 11, 169, 171; *ērapāriek* Q 3a; *erāpāl-* L 286, 372; *erpāl-* L 354; *jerpāl-* Q 178; *japāl-* P 57, 177, 188, Q 166; *jadapāl-* Q 79a; *jēpāl-* Q 93; *ērpālariāk* L 377, 384; *erāpālariik* L 159a, 163, 163a, 164, 165, 191, 290; *erāpāl-* L 214, 214a, 215, 215a, 217, 245b, 246a, 265, 317, 370; *erpāl-* L 209, 210, 211; *ējrpāl-* L 314; *jetapāl-* Q 77, 162; *japālā-* P 186, 197, 222; *jālpāl-* Q 179; *ējīdapālrek* Q 72; *jatapāl-* Q 163, 176a; *jetapāl-* Q 162; *japāl-* P 54, Q 2, 78; *jāpāl-* Q 156; *erdapālrek* L 245; *ērapālā-* Q 96c, 96d, 105; *ērapāl-* Q 94b; *erāpālā-* Q 17, 18, 95a, 99*; *irapāl-* Q 96a; *ērapāl-* Q 98; *erāpālā-* L 289, 293; *erpālā-* L 244c, 289a, 292, 292a, 294,

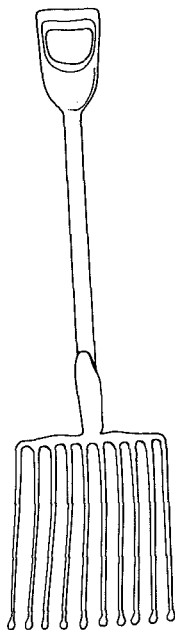

Afb. 9. Aardappelriek, algemeen

317, 318a, 320a, 320b, 321, 322, 322a, 324, 325, 326, 326*, 328, 329, 330, 331, 331b, 360, 366, 367a, 368b, 369, 371, 372, 374, 376, 377, 378, 378*, 381a, 381b, 383, 416, 419, 422, 426, 0426, 427, 0427, 429a, 432, Q 9; *erpāl*- L 288, 288c, 289, 289b, 318, 318b, 366, 370, 381, 386, Q 21, 36, 95a, 96, 193, 197, 197a, 198b; *irpāl*- L 372, 420; *ierpāl*- Q 94b; *ērpāl*- L 423, Q 9; *ērpāl*- Q 13, 113; *eārpāl*- L 424; *japāl*- Q 71; *jalapāl*- Q 71; *ērapālārēk* Q 187; *ērpāl*- L 369; *ērpālreik* L 433, 434; *ērpālārēk* L 371a; *erpāl-rēk* Q 197; **aardappelsriek**: *ērdapālsrēk* Q 97; *ērapāls*- Q 96; *īrapāls*- Q 106, 198, 198b; *ērapāls*- Q 100, 103, 192; *ērpāls*- L 429, Q 19a, 20, 36, 98; *ērpāls*- Q 18, 192; *ērpālsreik* L 430, 434; *ērpālsrēk* L 386, Q 111*; **patattenriek**: *patatā-rik* L 282, 312, 352, 354, 372; *pātata*- K 278, 315, 317, P 176, 213, Q 3a; *pātaʔā*- K 314; *pātatarīak* L 245b; *pātatarīk* L 290, 314; *pātata-rek* K 318, 358, 361, 361a, L 414, P 107a, 176a, Q 1, 2, 2b, 4; *pātetā*- K 316, 357, P 44, 48, 55; *pātatarēk* L 244c, 245, 246, 246b, 250, 266, 267, 268, 269, 269a, 270, 271, 291, 295, 299, 356, 413; *pātatarēk* L 355, 355a, P 107a; **riek**: *rik* K 278a, 314, 315, L 282, 286, 312, 313, 415, 421, 424, P 118, 118a, 119, 176, Q 7, 72, 82; *rik* L 163, 163a, 164, 165, 270, 290, 314, 315, 317, 367; *rek* K 359, L 316, 372, P 51, 107a, 176, Q 2b, 3, 156; *rēk* L 248, 250, 266, 268, 269, 289*, 289a, 289b, 292, 295, 297, 298, 299, 300, 319,

320a, 326, 329, 331, 332, 359, 360, 360a, 36 364, 364a, 368, 369, 370, 377, 378, 387, 41 417, 418, 419, 420, 422, 423, 426, Q 8, 10, 1 15, 16, 16*, 19, 21, 95, 99, 101, 113a; *reik* Q 2 **aardappelschup**: Q 22; *erpālšōp* Q 113a; **pata tenschoep**: *pataiāsxup* K 318; **patattenschu** *patatāsxōp* L 352; **patattenschupper**: *pat tāsxōpār* K 358; **schupper**: *šōpār* L 332; **schu** *šōp* L 363; *šep* L 416 (vroege); **schopriel** *šōprēk* Q 14; **schupriek**: *šōprēk* L 331; **koge riek**: *kōgālreik* L 331, 331b; *kōgālreik* L 43 **knopriek**: *knoprek* P 176; **knopjesriel** *knōpkāsrēk* Q 14; **knikriek**: *knekrēk* L 247; **b slagriek**: *bāslāxrēk* L 248; **twaalfstand** *twēlfstēns* L 270; **tientands**: *tīāntēns* L 270; **z stand**: *zēstānt* L 163, 164, 165, 421, Q 78; **z stander**: *zēstāndār* Q 9; *zēstānār* Q 162; **vij tander**: L 265; *veijfānār* Q 3a; **viertande**: *vīrtānār* Q 4; **vork**: L 271; **gaffel**: *gafāl* Q 2 32a, 33, 101, 121, 201, 203a, 204a; *jafāl* Q 22 263; **aardappel(en)gaffel**: *erpālāgafāl* Q 3 113; *erpāl*- Q 36, 37, 203; **aardappelsgaffel**: 34; *ērapālsgafāl* Q 101; *erapāls*- Q 101a, 11 *erpāls*- Q 20, 30, 33, 35, 113a, 201, 204a; *ēp pāls*- Q 39, 112, 208; *ierpāls*- Q 32, 32 *ērpāls*- Q 112, 0112, 117a; *irpāls*- Q 117 *ērpālsjafāl* Q 121c, 211; **crompirengaffel**: *kron pijārāgafāl* Q 209, 247.

1.4.13 RIEK OM TE ROOIEN

(N 12, 36; N 18, 23 en 26b; JG 2c; A 28, : monogr.; add. uit N 18, 58 en 60)

[Speciale aardappelriek om mee te rooien, waa van de benaming afwijkt van die van de algeme ne riek. Doorgaans heeft de rooiriek minder tanden dan de algemene riek die dient om aardappels te scheppen en te verplaatsen. Drie of viertanden is normaal. Zie de toelichting bij het len ma AARDAPPELRIEK, ALGEMEEN (1.4.12).

Bij het type **mesthaak**, **mestgaffel** is uitdrukkelijk opgegeven dat het stuk gereedschap met deze naam voor het rooien van aardappelen wordt gebruikt.

In L 360 merkt de zegsman op dat men om rooien een riek gebruikt met platte tanden, zonder bolletjes; en om te scheppen een riek met ronde tanden met bolletjes.

Zie afbeelding 10.]

rooiriek: *rōirēk* L 373; **platte riek**: *platā rik* 353, 358, L 282, 286; *plāʔā* ~ K 314; *plate ri* L 288, 365, Q 9; **wasriek**: *wasrek* Q 78; **aardappelhak**: *jētāpālhak* Q 77; **patattenhak**: *pātātāhak* K 358, 361; **hak**: *hak* Q 6, 8; **patatterhaak**: *pātātāhōk* L 269, P 175; *pātetāhōk* 357; *pātetāhōk* P 44; **aardappelenhaak**: *erpālāhōk* L 361, 366, Q 9; *japālhuak* Q 78; **haalhōk** K 358, P 45, 222; **trekhaak**: *trēkhōk* k 31 (in de losse grond); **aardappeltrekker**: *ērpātrēkār* Q 9; **wiphaak**: *wiphuak* P 51; **mesthaal**

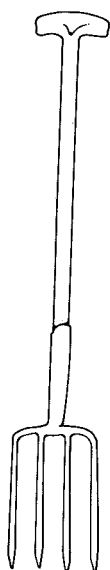

Afb. 10. Riek om te rooien

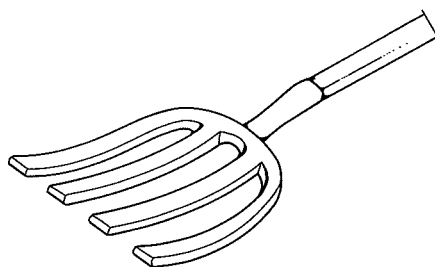

Afb. 11. Voerriek

mėjshök Q 71; **mestgaffel:** *mestgafəl* Q 117a; **patattenhark:** *pətatherk* L 269; **patattenkap-
per:** *patatəkapər* K 318; **patattenschoep:** *patatəsxöp* L 246; **aardappelopsteker:** *ərpəlpstəkər* L 360; **negentanden:** *nyəgətən* Q 111; **zeventanden:** *ziəvətən* Q 111; **vijftand:** *viftən* L 360; *vēiftānt* L 163, 164, 165; **vijftands:** *viftəns* L 270; **vijftandsriek:** *viftənsrīk* L 290; **vijftandse riek:** *viftāntsə rīk* L 211; *viftən'sə rēk* L 291; *viftən'sə* ~ L 318b; **vijftander:** *viftənər* L 295; *viftən'ər* L 321, 330, 331, 331b, 332, 427; **viertanden:** *vērtən* Q 111; **viertands:** *vērtəns* L 270; **viertandsriek:** *vīrtənsrīk* L 290; **viertandse riek:** *vīrtāntsə rīk* L 211; *vērtən'sə rēk* L 291; **viertandige riek:** *vērtən'degə rēk* L 266, Q 15a; *vērtən'jegə* ~ Q 19a; **viertander:** *vērtən'ər* L 331; **drietanden:** *dri'tən* Q 111; **drietandige riek:** *dri'tən'ddegə rēk* L 266; **tweetanden:** *twi'tən* Q 111; **gaffel:** *gafəl* Q 32a, 33; **pulriek:** *pəl'rek* P 220.

1.4.14 BIJZONDERE RIEKEN, A. VOERRIEK

(N 18, 26a)

[Een riek met brede platte tanden, om voer uit de koeketel te scheppen.

Zie ook de toelichting bij het lemma AARDAP-
PELRIEK, ALGEMEEN (1.4.12).

Zie afbeelding 11.]

voerriek: *vuərrīk* L 282; *vōrrēk* L 318b, 321, 420; *vō'rrē'ək* L 422; *vu'jərrēk* P 48, Q 4, 153; **zoopriek:** *zōj.prē'ək* L 420; **zoopgreep:**

zōj'pgrīəp Q 9; **drankriek:** *drā'nkriek* L 159a, 163, 163a; *drē'nk-* P 55; **ketelriek:** *kētəlriek* K 278; *kētəl'rēk* L 331; **deelriek:** *dējl'rek* K 357; *dē'l-* K 318; *dējl'rēk* L 422; **knollenriek:** *knō-lārīk* L 384; **wasriek:** *was'rek* Q 78; **schupriek:** *sxəp'rīk* L 163, 164, 165; **varkensriek:** *verkəs'rīk* P 186, 197; *verkəs'rēk* L 324; **crompîrengaffel:** *krompîjə'rəgafəl* Q 209; **richelpa:** *rixəl'pan* P 222.

1.4.15 B. HOUTEN ROERRIEK

(N 18, 31)

[Korte houten riek of gaffel gebruikt om het veevoer in de koeketel of varkensketel om te roeren. Doorgaans, indien aanwezig en bekend, tezamen met de voerriek in gebruik. Soms is het niet meer dan een eenvoudige houten stok of knuppel. Voor **brijzel-** in **brijzelknous**, enz. zie de namen voor de veevoerketel in aflevering I.6.] **roerriek:** *ryr'rēk* K 361a; *rō'r'rek* Q 111; **roer-gaffel:** *rō'rgafəl* Q 156; *rō'r-* L 331; *rēj'ər-* K 278, 357; **roerhout:** *rō'rhōlt* L 163, 163a; **roerstek:** *rō'r'stēk* P 44, Q 179; **roerder:** *rō'r'dər* L 289; **voermik:** *vō'r'mek* Q 9; *vo'j'ər-* K 278; **mik:** *mēk* K 318; **gaffel:** *gafəl* P 176; **schudgaffel:** *sxət'gafəl* L 268, 282; **voedergaffel:** *vōj'ə'rgafəl* Q 2; **breedselknous:** *briəsəl'knōus* L 423; **breed-selkuis:** *briəsəl'kūs* L 326; **breedselkul:** *briəsəl'kūl* Q 204a; **stamper:** *stəmp'ər* K 358.

1.4.16 C. GEHEEL HOUTEN RIEK

(N 18, 32)

[Een riek met brede platte tanden die onder tegen het blok zijn gespijkerd, om bladeren (of schillen van dennebomen, zoals door de zegsman aangegeven) bijeen te scharrelen, bijv. voor de potstal, of om kwetsbare vruchten, zoals peulen, op te scheppen.

Zie afbeelding 12.]

houten riek: *hō'tə rēk* Q 4; **schil(len)riek:** *šəl'reək* Q 4; *šəl'rēk* L 291, 325; **vruchtengaffel:** *v'rəxtə'gafəl* L 317; **erwtengaffel:** *ertə'gafəl* Q 209; **peulgaffel:** *pōl'gafəl* L 422, P 55.

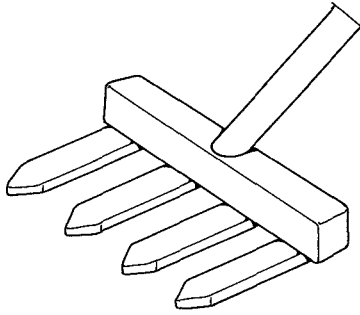

Afb. 12. Houten riek

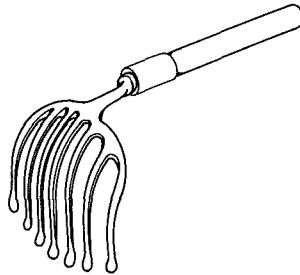

Afb. 13. Kromme riek

1.4.17 D. KROMME RIEK

(N 18, 64)

[Een riek met hetzelfde werkend deel als bij de gewone aardappelriek, maar in een hoek van 90 graden aan de steel bevestigd, om de aardappelen bijeen te schrapen, met name in de kelder, maar soms ook ook in het veld.

Zie afbeelding 13.]

riekhak: *rēkhak* L 325; **aardappelenhaak:** *ērāpālānhōk* Q 96d; *ērpalā-* L 416; *japāl-* Q 156; *jālpel-* Q 179; *jāpālhuak* Q 78; **aardappels-haak:** *ērpalshōk* L 416; **aardappelscharhaak:** *ērpalšarhāk* Q 9; **patattenhaak:** *patatēhōk* K 358, P 213; *pātētā-* P 107a; *patatēhōk* L 282; *pātātānōk* P 176; *patatēhuak* P 51, Q 78; **aardappelhak:** *ērpalhak* L 384; *īrpalak* L 372; **patattenhak:** *patatēnhak* K 278; **patattenkapper:** *pātātākapār* K 318, 361a, Q 2; **kapper:** *kapār* L 416; **aardappelenkrabber:** *ērāpālākraber* L 163, 164, 165; *īrpālā-* L 420; **patattenkrabber:** *pātētakrabār* K 357; **aardappeltrekker:** *jēpāl-trēkār* Q 93; **aardappelstrekker:** *īrpālāstrēkār* L 372; **patattentrekker:** *pātātātrēkār* Q 2b; **aardappelwel:** *jāpālwel* P 186, 197.

1.4.18 E. BIJZONDERE RIEKEN, NAAR HET GEBRUIKSDOEL

(N 18, 24)

A. voor strooisel in de potstal: **strouwselrie:** *strōwsāl-rē^{ak}* L 317; *štrōwsāl-rēk* L 291; **strou-riek:** *strōwūrēk* L 416; **naaldenriek:** *nāldārēk* 360; **speldenriek:** *spēlrik* K 278; **pitsersgaff:** *pitsārs-gavāl* L 247; **denneriek:** *dianārēk* Q 3 **bladgaffel:** *blatjafāl* Q 211;

B. voor klaver: **klaverriek:** *klāvārrik* Q 2, 15 *klōvār-* P 177, Q 179; **kleerriek:** *klērik* L 289 (met 3 tanden); *klījūrēk* L 321; **kleegaffel:** *klīg-fāl* Q 33;

C. voor wortelen: **wortelriek:** *wōtāl-rēk* Q 198 **morenriek:** *mōrārēk* L 372;

D. voor pulp: **pulpriek:** *pōlprēk* P 176, Q 15 *pōlprīk* P 213; *pūlp^oprīk* Q 2;

E. voor stenen en kiezels: **kieselriek:** *keizālrik* 2; *kizāl-rēk* Q 4; *kizāl-rēk* L 317; *kēzāl-* L 37 *kēzāl-rē^{ak}* L 420; *kizāl-rēk* P 107a; **kriezelriek:** *krīzālrik* P 186, 197; **steenriek:** *stējnrīk* Q 7 166; *stērīk* Q 93; **steengaffel:** *štēngafāl* Q 209

F. voor cokes: **kokriek:** *kōkrēk* Q 14; **koksriek:** *kōksrēk* L 372; **koksgaffel:** *kōks-gafāl* Q 20;

G. voor takkenbossen: **schanserriek:** *sxānsārēk* 214, 214a, 215, 217, 245b, 246a.

1.5. Aardappelen inkuilen

1.5.1 INKUILEN (kaart 26)

(N 12, 28; JG 1a, 1b; S 16; monogr.; add. uit 12, 29; L 1, a-m; S 19)

[De aardappelen worden met de slagkar van h veld naar de boerderij vervoerd en daar op ee droge plaats voorlopig opgeslagen om uit te w semen. Vroeger gebeurde dit in de kelder ond de bakoven (zie aflevering I.6 over de bedrijf gebouwen van de boerderij).

Tegen de winter worden de aardappelen ing kuild, dat wil zeggen in een aardappelkuil -groeve gestort. De algemene benamingen vo deze handeling staan in dit lemma bijeen. Z verder het lemma AARDAPPEL-KUIL, -GROE (1.5.3).]

inkuilen: *enkōjlā* K 358, 359, L 360, 413, 96a; *ēj.n-* Q 153; *ōj.nkōulā* P 120, 121; *enkōlā* 214; *enkōlā* P 44, 49; *e.nkōlā* Q 171; *ējnkōlā* 2, 2b; *inkōlān* K 278, L 244b; *inkōlā* L 265, 281; *e.nkōylā* L 355, 355a, 372, 420, 421, 422, 423, 3, 4, 71, 72, 77, 83, 84, 90, 94b, 96d, 104a, 10, 155, 198; *ē.nkōulā* Q 157a, 162, 167; *ē.nkōulā* 76, 78; *ekōulā* Q 179; *enkōlā* Q 94; *ējnkōulā* 187, 188, Q 79a, 157; *ē.nkōlā* L 414, Q *ē.nkōlā* Q 88; *ēnkōlā* Q 187, 188; *i.nkōlā* Q 9 172; *ekōlā* K 317a; *ē.nkōlā* Q 2a; *e.nkōlā*

Kaart 26. INKUILEN

- ∕ (in)kuilen, in (een) kuil doen, enz.
- = graven, in de groef doen, enz.
- (in)tommen, in de tom doen
- ▲ dijken

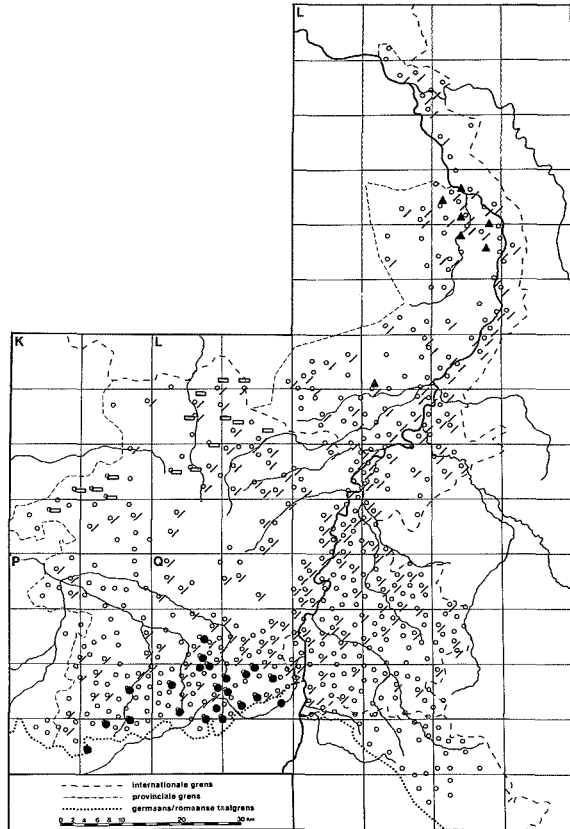

168a; *ikōlā* Q 193; *ej.ηkoulā* Q 160; *enkule* L 249, 250, 268, 269, 270, 271, 282, 288, 288a, 289, 289a, 289b, 291, 295, 296, 297, 298, 299, 300, 320, 320a, 321, 323, 325, 327, 328, 329, 330, 332, 333, 368, 374, 377, 378, 379, 380, 381, 382, 385, 386, 387, 425, 426, 0426, 427, 429, 429a, 431, 432, 434, 434a, Q 9, 14, 15a, 19a, 27, 36, 97, 98, 99, 99*, 100, 101, 103, 112a, 113a, 118, 196, 204a; *e.n-* L 372, 415, 416, 417, Q 8, 9, 10, 12, 13; *ekule* Q 29, 32, 32a, 33, 35, 39, 111, 121, 121c, 192, 203, 208, 211; *eη-* L 370; *eη-* Q 9; *eη-* L 245, 282, 286, 288; *eη-* L 314; *in-* L 159a, 163, 163a, 164, 165, 191, 209, 210, 211, 213, 214, 214a, 215, 215a, 216, 217, 245b, 246, 246a, Q 198; *enkūlā* L 266, 267, 290, 292a, 294, 318b, 322, 324, 331, 331b, 383, Q 16, 20, 111, 0112, 117a; *e.n-* L 319, 369, 371, 371a, 418, Q 5; *e.nkūlā* L 358, 360, 361; *eηkālā* K 357, P 115, 173, 175, 176, 176a, 179, 180; **kuilen**: *koulā* Q 3, 71, 72, 81a, 89, 96c, 178; *kōlā* Q 1; *kōlā* K 278; *kōlā* Q 2; *kōlā* L 413; *kulā* L 312, 366, 419, Q 6, 7; *kūlā* L 370, 424, Q 11; *kūlā* L 364, 365, 368; **in een kuil doen**: *eηā kōul du.n* L 355; *eηā kaul dū.n* Q 83; *eηā kōl dū.n* Q 2a, 198b; *eηā kōl doun* P 46; *eηā kul dō.n*

L 316, 356, 362; *eηā kūl dō.n* L 359, 360, 363, 367; **in de kuil doen**: *en dā kul du.n* L 313, 314, 425; *in dā kul du.n* L 211; *en dā kul dōn* L 248, 268, 294, 317, 322a, 328, Q 16; **in een kuil varen**: *eηā kōl vō.rā* Q 168a; **in een kuil schudden**: *eηā kōl šēdā* Q 87; **in de kuil stoten**: *en dā kul stuātən* L 312; **graven**: *grā.vən* L 312, 314; *gruvā* K 318; *grūvā* K 314, 315, 316, 353; **begraven**: *bāgrā.vən* L 282, 286, 313, 314, 315, 316, 317, 352, 354; **in de groef doen**: *en dā gruaf du.n* K 316; **in een grep doen**: *eηā grēb du.n* Q 74; *eηā grēb dūn* P 177; *eηā grēb dō.n* Q 165; **de grep indoen**: *dā grōp endū.* K 357; **in een grep leggen**: *eηā grēp lēgā* P 121, Q 73; **in een grep gieten**: *eηā grōp xiātā* P 51; **in een grep uitgieten**: *eηā grēp q̄.tā.tā* P 118; **deringieten**: *tāre.ngūtən* L 353; *tāre.ngī.tā* P 188; **intommen**: *e.ntomā* Q 155, 242; *etomā* Q 179; *e.ntumā* Q 163, 170; *e.ntumā* Q 162, 177; *i.ntumā* Q 181; *e.ntu.mā* Q 175; **tommen**: *tōmā* Q 158a; *tomā* Q 241; *tumā* Q 168; **tom maken**: *tomō.kā* Q 242; *tōm mō.kā* Q 156; **in de tom doen**: *endā tom dō.n* Q 75, 80; **naar de tom doen**: *nodā tōn dō.n* Q 166; **aan een tom zetten**: *q̄nā tom zētā* Q 154; **in een tom steken**: *eηā tōm stī.kā* P 219,

220, 227; in een tom uitgieten: *enā tom ǝ².txiitā* P 184; de tom invaren: *dā tum evǝ².rā* Q 169; invaren: *ǝjnvǝ².rā* P 197; *ē.nvǝrā* Q 240; opeenvaren: *ǝbē.nvǝ².rā* Q 154, 182; *ǝbē.vǝrā* Q 174; *ǝpǝ²nvujirā* P 218; insteken: *ē.nstǝ²kā* Q 161; in de grond duwen: *en dā grǝnǝ² dǝjā* Q 32b; de grond indoen: *dā grǝnǝ²endū²n* L 414; indoen: *ē.nd²ūn* Q 77; *endōn* Q 101; wegdoen: *weiduān* P 45; inbermen: *enber²mā* Q 113; *ǝjnvber²mā* Q 78, 79; de berm indoen: *dā be.²m endō.n* Q 152; inmijten: *enmūtā* L 318b; *emitā* Q 111; mijten: *mūtā* L 289a, Q 32a; *mūtā* Q 33, 39; in een mijt doen: *in eǝ mīt du* Q 33, 116; *en an meǝ² duā* L 265; mijnen: *meǝ²nā* Q 198b; in een mijn zetten: *in eǝ mǝj zētā* Q 197, 197a; ~ *zētā* Q 202, 204a, 207; inzetten: *ǝjnzētā* P 222, 223; toezetten: *tǝuzētā* P 195; inmaken: *enmākā* Q 98, 101, 110; *imākā* L 430; inleggen: *ǝnlegā* P 107a; inputten: *ǝpǝtā* Q 30; silo toemaken: *sel tǝumǝ².kā* P 192; in een silo zetten: *ǝnā selǝj zētā* P 224; in de silo steken: *ǝndā selǝj stǝ².kā* P 177a; de silo invaren: *dā selǝj envǝjyrā* P 172; insillen: *ǝjnselā* Q 156, 159; in de kelder doen: *en dā kǝlār dun* K 358; hopen: *huā.pā* P 50; op een hoop doen: *ǝp nān hūp dun* P 47; in een hoop doen: *ǝnān hup du* K 360; *ǝnān huāp dun* K 358, P 55; *ǝnān hūp du.n* K 359; in een hoop leggen: *ǝnān huip legā* P 118a; *ǝnān hūp legā* P 53; in een hoop steken: *ǝnān hup stē.kā* P 55, 117; *ǝnān hup stǝ².kā* P 56, 57, 58; in een hoop dragen: *ǝnān houp^c drǝ.gā* P 119; de hoop indoen: *dān huāp e.ndun* K 361; in het gat zetten: P 211; in het gat slaan: P 211; dijken: *dikā* L 214, 214a, 215, 217, 245b, 246a; *dǝkā* L 292a.

1.5.2 OP EEN HOOP GOOIEN

(N 12, 29; monogr.)

[Het uitstorten van de aardappelen in de kuil.]

op een hoop schudden: *ǝp^c nān hǝp sxǝdā* K 278, L 215; *ǝp ǝnān hǝp* ~ L 163, 164, 165; *ǝp nān hǝjyr* ~ L 268; *up nān huāp* ~ K 314, L 286, 314, 413; *ǝp anān ūp* ~ P 176; *ǝp ǝjñā hǝjyr šǝdā* L 299, 329, 330, 331, 370, 423, Q 9, 77, 198b, 203a; *ǝp anān hǝjyr* ~ L 317, 322; *ǝp ǝjñān hǝjyr* ~ L 366; *ǝp an hǝjyr sxǝdā* L 288; *ǝp dǝjānā hǝjyr šǝdā* L 294, 318b, 321, 322a, 324, 429, 432, 434, Q 14, 19a, 35, 36, 94b, 97, 99*, 111, 0112, 113a, 162, 193, 204a; *ǝp ǝjñā hǝjyr* ~ Q 98; *ǝp anān ūjyr* ~ L 371a, 422; *ǝp nān huāp sxǝdān* L 282, 355; *ǝp nān ūp sxǝdā* Q 2b; *ǝp nān hǝp šedā* Q 4; in de hoop schudden: L 159a; op hopen schudden: *ǝp hūp sxǝdā* L 266; *ǝp hǝjyr šǝdā* Q 94b; op een dijk schudden: *ǝp an dik sxǝdā* L 163, 163a; op een wal schudden: *ǝp an wal sxǝdā* L 163, 163a; *ǝp ǝnā wal* ~ L 268; *ǝp ǝnā wal šǝdā* L 291, 295, 322a; op een tijl schudden: *ǝp an iēl sxǝdān* K 278; op een mijt schudden: *ǝp an mīt še.dā* L 416; op kui-

len schudden: *ǝp kulā šǝdā* L 387; op een la rug schudden: *ǝp ǝnā laǝā ruq šǝdā* L 332; een hoop schuddelen: *ǝp ǝjñān hǝjyr sxǝdā* 269; bijeenschudden: *biǝjñšǝdā* L 328; op hoop gieten: *ǝp nā huāp gītā* K 318; *ǝp nān* . ~ Q 2; *ǝp anā hǝjyr* ~ P 222; *ǝp nān hǝp gīt* Q 71; in een hoop gieten: *en an hūp gǝjt* 359; op de hoop smijten: *ǝp dān ūp smǝ²* 213; op een hoop gooien: *ǝp nān hup gǝj* 355a; *ǝp ǝjñān hǝjyr gǝjā* L 360; op een n gooien: *ǝp an mǝj gujā* Q 198b; in de h leggen: *en dān huāp legā* K 357; op een h leggen: *ǝp nā hǝjyr legā* L 373; *ǝp nā hǝp leg* 187; op een hoop doen: *ǝp ǝjñā hǝjyr dō* 294, 299, 318b, 383, 0426, Q 198b; op ho doen: *ǝp hǝjyr dōn* L 426; een hoop maken: *hup mǝkā* P 176a; hopen maken: *hǝjyr mǝk* 107a; ophopen: *ǝphūpā* L 209; *ǝphǝjyrā* L 3; *ǝphǝjyrā* L 324; hopen: *hǝpā* L 246; *hǝjyr* 111; in een mijt leggen: *in an mūt legā* Q 1 een mijt zetten: *ǝjñ mūt zētā* L 324, 429a, 12 een mijt maken: *an mūt mākā* L 383, Q 1 117a; mijten: *mūtā* Q 100; mijn maken: *n mǝkā* Q 198b; een tom maken: *anā tom mǝ²* 222; bijeenvaren: *biǝjñvārā* L 378; bijeendo biāndun P 44.

1.5.3 AARDAPPELKUIL, -GROEF (kaart 2 (N 12, 30; JG 1a, 1b; A 21, 1f; monogr.; add. N 5, 89; N 12, 29)

[De plaats waar de aardappelen gedurende winter buiten worden opgeslagen.]

In droge gebieden maakt men ronde opslaglen, wel tot twee meter diep. Waar het gro water dicht aan de oppervlakte komt maakt r meestal langwerpige groeven; de grond w dan maar een decimeter weggegraven. De dem en de wanden worden met stro bed daarop worden de aardappelen uitgespreid. de aardappelen komt dan nog en laag stro en geheel wordt met aarde afgedekt. Vroeger me te men lichtgaten in de afdekkende aarde; in uiteinde van een dergelijk lichtgat stak men wis stro die lucht doorliet, maar ongedierte l ten hield; zie de afbeelding. Tegenwoordig v den de kuilen met landbouwplastic afgedekt houden autobanden het geheel op zijn plaats. Het regelmatig eerste element in samenstel gen met aardappel- is hier weggelaten. Zie afbeelding 14.]

groef: *gruf* K 317, 318; *grūf* K 314, 315, 3 353; *grǝf* K 359; grep: *gref* P 58, 118 (vroeg 121, 177, 188, Q 73, 74, 78, 165 (id.); *grēj* 2a, 187; grub: *grǝp* K 357, 358, P 45, 51; k *kǝjil* L 360, 414; *kǝjil* L 355, 355a, 372, P 55, 222, Q 3, 4, 5, 71, 72, 76, 77, 78, 81a, 82, 84, 89, 90, 94b, 96c, 99, 155, 170, 179; *kǝjil* 178; *kajl* Q 162; *kǝjil* L 314, 414; *kǝjil* L 3 354, Q 87, 88, 91, 95, 172, 188; *kǝjil* Q 2a, 19

Kaart 27. AARDAPPELKUIL, –GROEF

- ∕ kuil
- ⊖ groef
- ▭ grep, grub
- tom
- △ silo
- ≧ hoop
- mijt
- mijn

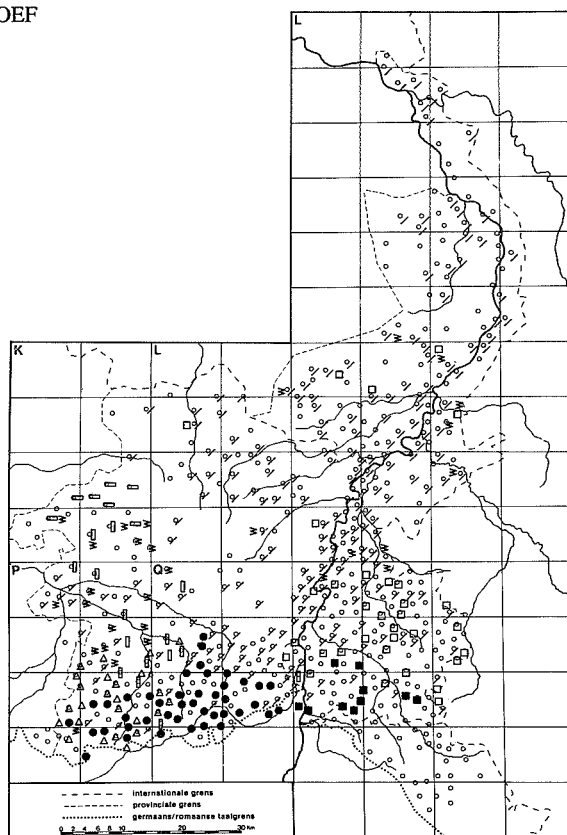

kōl Q 2; *kō²l* P 107a, Q 168a; *kōil* P 53; *kōūl* Q 79a, 94, 156; *kōul* Q 79; *kouūl* L 419, 420, 421, 422, 423; *kōl* Q 193; *kōū* L 413; *kōal* K 317a; *kōl* K 278, P 44, 46, 47, 48, 49, 118 (voor bieten), Q 2b, 71; *kul* L 209, 210, 211, 214, 214a, 215, 217, 244c, 245b, 246, 246a, 246b, 250, 265c, 268, 269, 269a, 270, 271, 282, 286, 287, 288, 288a, 289, 289*, 289a, 289b, 290, 291, 292, 293, 295, 296, 298, 299, 312, 313, 314, 316, 317, 318, 318a, 320, 320a, 321, 322, 322a, 325, 327, 328, 329, 332, 356, 362, 366, 372, 373, 375, 376, 377, 378, 382, 386, 387, 416, 417, 420, 425, 426, 0426, 428, 429, 429a, 431, 432, 433, 434, Q 6, 7, 8, 9, 10, 12, 13, 14, 15a, 16*, 19a, 20, 21, 33, 34, 35, 97, 98, 99, 99*, 100, 101, 113, 113a, 117a, 121, 192, 204a, 211, 222, 284; *kūl* L 266, 292a, 294, 318b, 319, 324, 329, 330, 331, 368, 369, 370, 371, 371a, 374, 381, 381a, 381b, 383, 415, 418, 424, 430, Q 5, 11, 32a, 101, 111, 112; *kūl* L 358, 359, 360, 361, 363, 364, 365, 367, 416; *kūl* L 115, 159a, 163, 163a, 164, 165, 192a, 265, 265c; *kāl* P 176, 176a (zelden), 182 (voor bieten), 224; *kēl* P 107a; *silo*: *silo* P 186 (voor bieten), 188; *selo* P 175, 214, 223; *selqu* P 115, 172, 173, 174, 176, 176a

(voor bieten), 177a, 178, 180, 182, 195, 197, 219, 220, 224; *sel* P 121 (voor bieten), Q 74, 156, 159; *silootje*: *selquka* P 179; *tom*: *tom* Q 77, 154 (voor bieten), 157a, 161; *tom* P 175, 179, 180, 184, (vroeger), 186, 192, 197, 218, 219, 220, 223 (id.), 227, Q 75, 80, 153, 155, 158a (voor bieten), 159, 164, 165 (id.), 168 (id.), 179, 182 (id.), 240, 241, 242; *tum* Q 162, 163 (voor bieten), 167 (id.), 168, 169 (id.), 174, 175, 177, 178, 181; *ton* Q 156, 160, 166 (voor bieten); *hoop*: *hop* P 48; *houp* P 119; *houp* L 289b, 291, 331, 331b, 386, 429a, 434, P 120, Q 14, 20; *hōyp* L 416; *hup* K 360, 361, Q 1; *up* P 57, 176a, 213; *huop* K 353, 357, 358, L 265 (vroeger), P 50; *huip* P 52, 118a; *hūp* K 359, P 117; *hūp* P 113; *kot*: *kō.t* L 352, 353; *berm*: *bē.r²m* Q 78, 152 (voor bieten); *mijt*: *mīt* L 288, 290, 292a, 314, 331, 331b, Q 15, 15a, 21, 31, 32a, 33, 36, 38, 39, 95, 96d, 101, 102, 103, 111, 111*, 0112, 113, 119, 121, 121c, 187, 202, 203, 211, 222; *mī²t* Q 117a, 121b; *meat* L 420; *mijn*: *mejn* Q 106, 198b; *mīn* Q 101a; *mij* Q 196, 198, 203a, 204a, 208; *mej* Q 197, 197a; *dijk*: *dik* L 191; *wal*: *wal* L 295; *kelder*: *kaldar* Q 2 (gemaakt van hout, stro en aarde); *schop*: *šop* L 298 (ei-

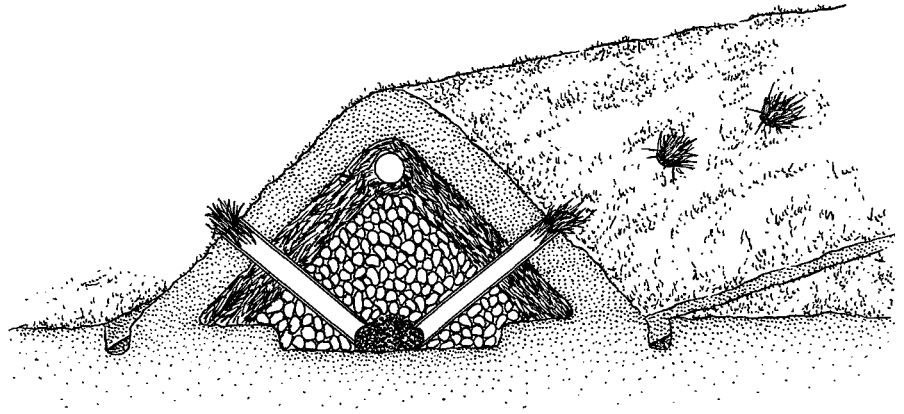

genlijk afdak, schuurkje); **hol**: *hōyl* P 121; **schuil**: *sxōyl* Q 73.

1.5.4 UITLOPERS VAN KUILAARDAPPELEN

(N M, 17a; monogr.)

[In een enkel geval wijkt de benaming voor uitlopers van aardappelen die in de kuil of kelder liggen opgeslagen af van de opgaven voor aardappelscheut in het algemeen, die in het lemma SCHEUT (1.1.5) zijn behandeld. Hier staan alleen de van 1.1.5 afwijkende opgaven bijeen.]

lange scheuten: *lan šōt* Q 20; **valse scheuten**: *valsə šōt* Q 198b; **waterscheuten**: *wātərsōt* Q 96c; *watərsōt* Q 39; *wasərsōš* Q 121; **lange kijnen**: *lan kīnə* L 169a; **kijnen**: *kēnə* L 294, Q 112a; **pemen**: *pēmə* L 159a, 163, 163a, 164, 165, 288, 288a, 292; **gepeemd**: *gəpēmd* L 288a; **puin**: Q 187a.

1.5.5 VAN UITLOPERS ONTDOEN

(N M, 17b; monogr.)

[Zoals in het vorige lemma is opgemerkt beginnen soms de aardappelen die in een kelder of kuil bewaard worden te schieten. Hier staan de benamingen voor het verwijderen van dergelijke uitlopers bijeen.

Indien niet anders aangegeven is het object steeds „aardappelen”. Voor de documentatie van **scheuten**, zie lemma 1.1.5, resp. 1.5.4.]

kijnen: *kīnə* L 270; *kēnə* L 329; **afkijnen**: *āfkinə* L 266, 270; *āfkēnə* L 330, 331, 331b, 332, 386; **ontkijnen**: *ontkejnə* Q 76; **uitkiemen**: *uskīmə* Q 121; **pemen er afhalen**: *pēmə dər afhōlə* L 164, 165; **pemen**: *pēmə* L 288, 288a, 289, P 176; *pēimə* Q 20; **afpemen**: *āfpēmə* L 163, 163a, 192; **ontpemen**: *ontpēmə* Q 3; **puinen**: Q 187a;

loten: *lyətə* L 321; *lōʔjə* L 211; **schonen**: *sxu* L 269a; **pitsen**: *pitsə* Q 198; **(scheuten) afdon**: *af-dūn* K 358, L 413, Q 72, 156; *āfdūn* Q : 111, 196; *ōfdūn* Q 94b, 193, 194; *āfdūə* Q : 111*, 112b, 118, 121, 193a, 201, 204a; *ēfdun* 353; *āf-dūn* L 312; *ōfdyn* Q 158; *āfdqun* P : *ēʔfdqun* P 51, 177; *āfdon* L 269, 269b, 271, 289b, 290, 290a, 291, 292, 294, 295, 299, 313, 320a, 322, 322a, 324, 362, 372a, 373, 374, 40426, 427, Q 15b, 20, 96c, 99*; *āfdōʔn* P : *āfdōə* L 265; *āfdō* Q 36; *ōfdon* Q 80; **(scheuten van de aardappelen doen)**: *van də ɛrpələ dōr* 294; **(scheuten) afplukken**: *āfpløkə* L 269, 40426, 427, Q 9, 15, 33, 35, 39, 96a, 98, 121, 197, 197a, 20426, 427, Q 94b, 187a, 198b; **(scheuten) plukken**: *pløkə* L 429, Q 22, 28, 97, 204a; **(scheuten) trekken**: *āftrekə* Q 18, 0112; *ōftrekə* Q 77, 112; **(scheuten) afbreken**: *āfbrøkə* L 325, Q 15.

1.5.6 SORTEREN MET DE HAND (kaart 2)

(N 12, 31; JG 1a, 1b (gedeeltelijk), 1c, 2c; n no gr.)

[Vroeger werden vaak de grote van kleine aardappelen gescheiden bij het rapen zelf op het veld; zie de toelichting bij het lemma AARDAPPELMAND (1.4.10). Tegenwoordig worden aardappelen op de boerderij gesorteerd; n meer met de hand maar met een sorteermachine. Zie het lemma SORTEERMACHINE (1.5.8).]

sorteren: L 361; *sprtērə* K 357, L 268, 282, 312, 314, 318b, 324, 329, 331, 331b, 332, 352, 354, 366, 370, 371a, 373, 378, 383, 40422, 432, Q 88, 94b, 96c, 96d, 97, 98, 100112, 113a, 188; *sprtērən* L 286; *sprtēran* 278, 316, P 176; *sprtērə* L 215; *sprtērə* L 289222; *sprtējə* Q 178; *sərtērə* L 321; *sərtērə* 360; **triëren**: K 317, L 359, 367, P 222; **u rapen**: L 356, 358, 363, 421, Q 96c, 172; *ūtrə*

Kaart 28. SORTEREN MET DE HAND

- △ sorteren
- ∕ uitrapen
- = onderrapen
- ▭ omrapen
- herrapen

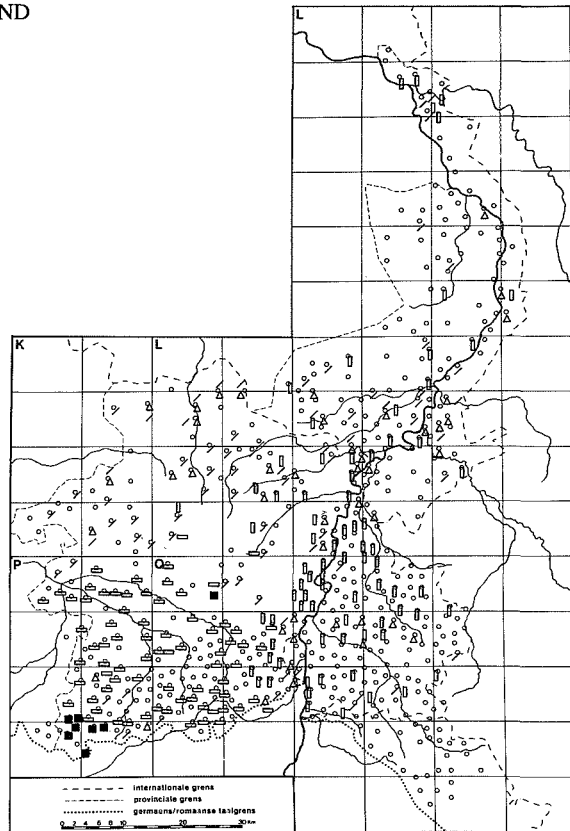

L 246, 282, 286 (vroeger), 288, 289a, 290, 292a, 299, 312 (id.), 314, 315, 316, 317, 318b, 319, 320a, 321, 322, 322a, 324, 325, 331, 332, 353, 369, 387, 422, Q 14, 187, 197, 197a, 204a; *ūt*-L 163, 164, 165, 211, 364; *q̄.t*-K 359, 360, 361, L 413; *qut*-L 355, 355a, 360, 362, Q 4, 162; *qt*-K 278, 357, 358, 359, P 44, 45; *ū.trā.pā* L 416, 417; *ū.t*-L 416; *q̄.t*-L 414; *ūtrōpā* Q 179; *qt*-K 278a, 314, 316, 318, 353; *qu.trō.pā* Q 3; *qud*-P 179, 184, 186, 223, Q 165; *ū.t*-Q 5; *ūt*-Q 5; *q̄trōpā* K 358; *ūsrafā* Q 121c; **herrapen**: *hērōpā* P 182, 214, 218, 219, 227, Q 3; *ērōpā* P 175; *ērōpā* P 213; **onderrapen**: Q 90, 168a, 242; *q̄ndārā.pā* P 47, 48, 49, 50, 52, 53, 54, 55, 57, 58; *q̄ndārā.pā* Q 2, 2b; *q̄nārā.pā* L 414, 417, P 51, 56, Q 2a, 177; *q̄ndārō.pā* P 107a, 113, 115, 117, 119, 121, 173, 176, 176a, 177, 177a, 178, 182, 195, 220, 224, Q 78, 83, 87, 156, 157a, 158a, 160, 161, 162, 163, 164, 167; *q̄ndārōpā* P 180, 181, 188, Q 240; *q̄nārō.pā* P 118, 118a, 120, Q 1, 3, 71, 72, 73, 74, 77, 78, 81a, 82, 84, 155, 168, 178, 181, 182; *q̄nārōpā* P 174, 197, Q 241; **omrapen**: *q̄mrāpā* L 294, 318b, 324, 328, 330, 365, 367, 370, 371, 372, 374, 413, 416, 422, 423, 425, 426, 0426, 429, 429a, 430, 434, Q 6,

7, 8, 11, 14, 15a, 32a, 35, 94, 97, 111, 0112, 112a, 174; *q̄um*-L 368, 369; *om*-L 420; *ōm*-Q 19a, 20, 39; *ōm*-L 159a, 163, 163a, 164, 165, 266, 268, 288a, 289b, 291, 295, Q 9, 10, 12, 13, 94b, 99*, 100, 101, 111, 117a, 192, 197, 197a, 198, 204a; *um*-L 360, Q 33; *q̄mrōpā* L 386; *ōm*-Q 88, 175, 188, 193, 198b; *em*-Q 87, 91, 170; *ōmrāfā* Q 211; **ontrappen**: P 46; **apart rapen**: *apārt rāpā* L 424; **rapen**: *rāpā* Q 101; *rōpā* P 183; **uitgooien**: *q̄tgujā* K 359; **uitlezen**: *ūtlēzā* L 209; **uitzoeken**: *uātzūkā* L 312; *ōv*-L 265; *utzōkā* L 269, 292a, 324, Q 9; *q̄t*-L 413; *ūtzēkā* L 366; **uitzonderen**: *ūtzōndārā* L 314; **zonden**: *zōndārā* K 316; *zōnārā* K 318; *zē.nārā* L 418; **omzetten**: *ōmzētā* L 214, 214a, 215, 217, 245b, 246a; **omzeven**: *ōmzēvā* L 419; **schiften**: *sxēftā* K 358; **ziften**: *zēftā* Q 113.

1.5.7 SORTEREN MET DE MACHINE (kaart 29)

(N 12, 33)

[Zie de toelichtingen bij de lemma's SORTEREN MET DE HAND (1.5.6) en SORTEERMACHINE (1.5.8).]

Kaart 29. SORTEREN MET DE MACHINE

- △ sorteren
- triëren
- ∕ zeven, ziften

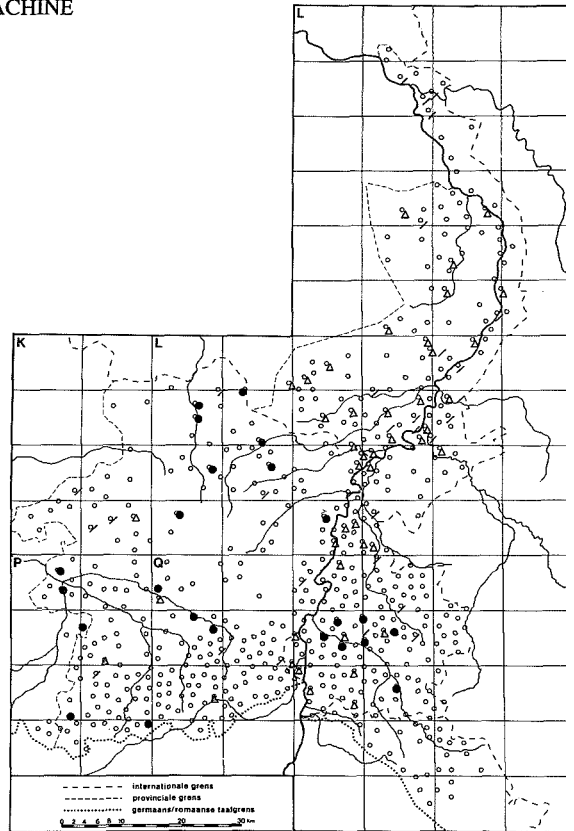

sorteren: *sqr̥tērā* K 359, L 209, 246, 265, 266, 268, 288, 289b, 290, 291, 295, 318b, 320a, 322, 324, 328, 329, 330, 331, 370, 371a, 374, 378, 383, 423, 425, 426, 429, Q 2, 14, 94b, 96d, 100, 111, 187, 192, 197, 198b; *sortējrā* L 434, P 176a; *sqr̥tīrā* L 215, 289a; *sqr̥tjērā* Q 162; *sār-tērā* L 321; **zeven:** *zēvā* L 291, 292a, 299, 325, 328, 329, 331, 331b, 372, 432, Q 20, 39, 94b, 101, 113a; *zēvā* L 269, 366, Q 9; *zjēvā* Q 77; **ziften:** *zef̥tā* K 314, 357, 358, L 159a, 163, 164, 165, 211, 282, 329, P 176; **triëren:** *trijērā* L 286, 413, 420, P 44, 48, 107a; 175, Q 2, 71, 97, 99*, 101, 204a; *trijērā* L 355, P 175; *trējērā* L 360; *trejērā* L 314; *trējōrā* L 317, Q 72, 98, 111; *drajōrā* L 312; *trijārā* P 222; *trizjōrā* Q 103a; **mulderen:** *mōldarā* L 163, 163a, 164, 165; **malen:** *mālā* L 322a, Q 117a; **ommalen:** *ummālā* L 387, 0426, 429a, Q 32a, 33; **door de molen draaien:** *dōr dā mō^olā drē^ojā* L 322a, 331, 331b, 332; **wannen:** *wanā* L 282; **ringelen:** Q 121; **kalibreren:** P 188.

1.5.8 SORTEERMACHINE

(N 12, 32)

[Het toestel bestaande uit enkele schuddende zeven met gaten van verschillende afmeting waar de aardappelen overheen worden geleid en naar grootte gesorteerd.]

Zie afbeelding 15.]

aardappelsorteerder: *ējrapalsqr̥tērdār* (L 192; *erāpālā*– L 290, 324; *erpāl*– L 209, 288, 288a, 383; *erpālsqr̥tīrdār* L 215; **patattensor teerder:** *patatāsq̥rtērdār* L 268; *patatā*– L 29^c; *patatāsq̥rteljōrdār* K 278; **sorteerder:** *sqr̥tērda* L 282, 291, 294, 324, 328, 330, 332, 386, Q 100, 113; *sqr̥tējrdār* P 176a; *sqr̥tīrdār* L 289e; *sqr̥tējrjārdār* Q 20; **aardappelsorteer:** *erpāl* *sqr̥tjōr* L 429; **sorteermolen:** *sqr̥tērmōlā* L 28^c; 289b, 291, 318b, 320a, 321, 370, 425, Q 94; *sqr̥tējr*– Q 20; **aardappelmolen:** *ērdapālmōl* Q 97; *erāpālā*– L 159a, 163, 163a, 164, 16^c; 209, 211, 265, 282, 292a, 324, 325, 331, 331f, 332, 370, 371a, 432; *erāpāl*– L 289, 289b, 318f, 378, 387, 425, 426, 0426, 429a, 434, Q 16; *ērjāpāl*– Q 32a; *erāpāl*– Q 204a; *ērdapālmōjlā* Q 18^c; *jētapālmjōlā* Q 77; **aardappelmolen:** *ērda*



Afb. 15. Aardappelsorteermachine

*pāls*mōla Q 101; *ērpāls*– Q 19a, 33, 35; *ēpāls*– Q 211; *ērpāls*mūla Q 111, 0112; *irpāls*– Q 117a; *ērpāls*mū^ala Q 39; **patattenmolen**: *patatəmōla* L 246; *pātata*– L 266, 268, 269, 295, 299; **ziftmolen**: *zēftmōla* K 358; **zeefmolen**: *zēftmōla* L 329; **aardappelenzeef**: *ērapalazēf* Q 96d; *erpāla*– L 374, 387; *ērpāl*– Q 16, 111; *irpālazif* L 420; **aardappelszeef**: *ērpālszēf* Q 35; **zeef**: *zēf* L 329, 386, Q 101; **molen**: *mōla* Q 113a; **patatenzift**: *pāte^azēft* K 314; **zift**: *zēft* K 278, P 176; **aardappelenmachine**: *īrpālāmāšējn* L 372; **patattenmachine**: *pātētāmašin* K 357; **sorteermachine**: *sōrtērmašin* Q 113, 197, 197a, 198b; *sōrtērmašin* Q 121c; *sōrtērmašējn* L 360; *sōrtērmašin* L 292a, 322, 329, 373, 377, Q 2, 2b, 9, 14, 94b; *sōrtērmašin* L 423; *sōrtērmašējn* L 372; **aardappelentrieur**: *ērpāltreijōr* L 317, 422; **trieur**: *trijōr* L 286, 355, 374, P 44, 48, 175, 188, 222, Q 2, 71, 72, 78, 96d, 97, 98, 99*, 100, 101, 111, 178, 204a; *trēijōr* L 360, P 107a; *trijēr* L 416; *trizijōr* Q 203a; **trieurder**: *trēijōrdār* P 107a; *drājōrdār* L 312; **trieermolen**: *trējērmōla* L 314, 413; **aardappelschudder**: *erpālāšōdār* L 331; **aardappelenrijer**: *erpālarijār* L 366; **aardappelomraper**: *ērpālōmrōpār* Q 198b; **appelsringel**: *epālsrējal* Q 121.

1.5.9 ZEEF VAN DE AARDAPPEL-SORTEERMACHINE, ALGEMEEN

(N 12, 34d)

[In dit lemma staan de algemene benamingen

voor de zeef in de sorteermachine bijeen. Voor zover er (lexicaal onderscheiden) aparte benamingen zijn voor de specifieke zeven, zijn deze in de drie volgende lemmata verwerkt.

Vaak is het meervoud opgegeven: de zeven van de sorteermachine.]

zeef: *zēf* L 209, 266, 282, 286, 289a, (mv. *zif*), 290, 291 (mv. *zēvār*), 295 (id.), 299, 312, 318b, 322a (id.), 324 (id.), 328 (id.), 330, 331, 332 (id.), 355, 370, 371a (id.), 374 (id.), 383, 387, 425 (id.), 426, 0426, 429 (id.), 429a, 434, Q 2, 14, 20, 32a, 39, 94b, 97 (id.), 98 (id.), 100, 101, 111, 117a (mv. *ziāvā*), 187 (mv. *zējvā*), 204a; *zēf* Q 96d, 197, 197a; *zif* L 360, 366 (mv. *ziāvā*), 372, Q 2b (id.); *zif* L 420, Q 198b; *zif* L 317 (mv. *zēvā*), Q 33; **zift**: *zēft* K 278, 357, L 159a, 163, 163a, 164, 165, 211, 246, 265 (mv. *zēfda*), 268, P 107a, Q 204a, 211; *zēft* P 176a; **trieerzift**: *trijēzēft* K 358; **trieurder**: *drājōrdār* L 312; **trommel**: *truml* P 222; **rooster**: *rōstār* Q 71; *rēstār* L 416; *rīstār* Q 2b; **zeefrooster**: *zējfrīstār* Q 72; **horten** (mv.): *hōrtā* L 331; *hōrtā* L 325; **rol**: *rōl* L 286.

1.5.10 GROVE ZEEF, VOOR CONSUMPTIE-AARDAPPELEN

(N 12, 34a)

[De meest grove of bovenste zeef; hierdoor worden de grootste aardappelen afgezonderd van de rest. Deze dienen voor de consumptie.

Omschrijvende antwoorden als „grote zeef” zijn

I.5

hier niet opgenomen.

In Belgisch Limburg is *zeef* onzijdig en moet men voor *grove zeef* wel *grof zeef* lezen.]

grove/grof zeef: *grōf zēf* L 294, 332, 383, 426, 0426, 429, 429a, Q 14, 117a; *grōf* ~ L 290, 318b, 370, Q 94b, 204a; *grōf zif* L 360; *gruf* ~ L 372; *gruaf* ~ L 420; **grove zift:** *grōfa zēft* L 163, 163a; *grof* ~ K 278, L 159a, 163, 164, 165, 268; **dikzeef:** *dikzēf* Q 111; **dikke zeef:** *dikə zēf* L 291; **grove rooster:** *grōvə rīstər* Q 2b.

1.5.11 FIJNE ZEEF, VOOR POOTAARDAPPELEN

(N 12, 34b)

[De tweede, en doorgaans middelste zeef, waardoor de kleinere aardappelen worden afgezonderd die als pootgoed worden gebruikt.]

peuterzeef: *pōtərzēf* L 209, 268, 290, 291, 318b, 332; **peuterzift:** *pōtərzēft* L 159a, 163, 163a, 164, 165, 268; **poterszeef:** *pōtəršzēf* Q 97; *pōtəršzēf* Q 117a; **plantzeef:** Q 111; **zaadzeef:** *zōʔt-zēf* L 286; **maatzeef:** *mōtzēf* L 0426; **sorteerder:** *sōrtērdər* K 357, Q 101.

1.5.12 FIJNSTE ZEEF, UITSCHOTZEEF

(N 12, 34c)

[Soms is er nog een derde, onderste zeef, waar het „uitschot”, de zeer kleine aardappelen en stukken aardappel worden afgezonderd van het afval en de losse aarde.]

schrotzeef: *šrotzēf* Q 97; **schrotzift:** L 163, 163a; **krielzeef:** *krīlzēf* L 209, 268, 291, 318b; *krīlzēf* Q 197, 197a; **krielenzift:** *krīləzēft* L 159a, 163, 164, 165, 268; **kruidjeszeef:** *krutšə-zif* L 420; **drekzeef:** *drekzēf* L 426; **zandzeef:** *zanšzēf* L 324; **varkenszeef:** *verʔkəszēf* L 286.

2. Bieten en knolgewassen

2.1. Knolgewassen, namen van de gewassen

2.1.1 VOEDERBIETEN (kaart 30)

(N 12, 38; N 12A, 1; JG 1a, 1b, 1d, 2b, 2c; A 13, 2b; L 43, 4b; monogr.)

[*Beta vulgaris* L. subsp. *vulgaris*.

De algemene benaming van de bieten die gekweekt worden om als veevoeder te worden gebruikt.

De voederbiet groeit grotendeels boven de grond, in tegenstelling tot de suikerbiet waarvan alleen de bladerkruin boven de grond uitkomt. De plant gedijt het best op losse vochthoudende zandgrond en verdraagt zware stalmest- of gier-

bemesting. Het is vanouds een in Limburg ve verbouwd veevoeder dat in het eigen gemengd bedrijf werd benut.

Voor de fonetische documentatie van het twee woorddeel in de samenstellingen zoals **voede bieten**, waarvan dat tweede element ook als enkelvoudig woord in het lemma voorkomt, z onder dat enkelvoudig woord, i.c. **bieten**.

In de vragenlijsten is steeds naar de meervoud vorm gevraagd.

Zie afbeelding 16.]

bieten: *bitə* K 359, 360, 361, L 214, 414, P 51 52, 53, 54, 55, 56, 57, 58, 118a, Q 1, 2, 2a, 3, 7 *bitən* L 282, 314, 371, 413, 414, 416, P 183; *bē* P 118b, Q 5; *bētən* P 189; *bētə* Q 5, 77, 84, 8 90, 92, 113, 155, 168a, 170, 174; *bētən* P 118 121, 191, Q 170, 174; *bītə* P 46, 51, 56, 17 180, 181; *bītən* L 353; *bītə* Q 71; *biətə* K 31 317a, 318, 353, 357, 358, 359, P 45, 47, 48, 4 50, 113, 117, 172, 173, 176, 176a, Q 3; *biətən* 355a; *biəʔən* K 314, 315; *biʔtə* K 318, L 31 360, P 44, 115, 174, 175, 177a, 178, 179, 18 218, 219, 224; *biʔtən* K 353, L 353; *bejtə* P 11 119, 120, 121, 177, 184, 186, 187, 187a, 18 192, 195, 197, 221, 222, Q 2, 2b, 72, 73, 74, 7 78, 79, 79a, 80, 81a, 82, 83, 152, 153, 153a, 15 155a, 156, 157, 158, 159, 160, 165; *bejtən* Q 7 **bierten:** *biərtə* K 358; *biʔrtə* K 360; **voerbieten** *vuərbiətən* L 312; *vuərbiətə* P 176; *vuərbiʔtə*

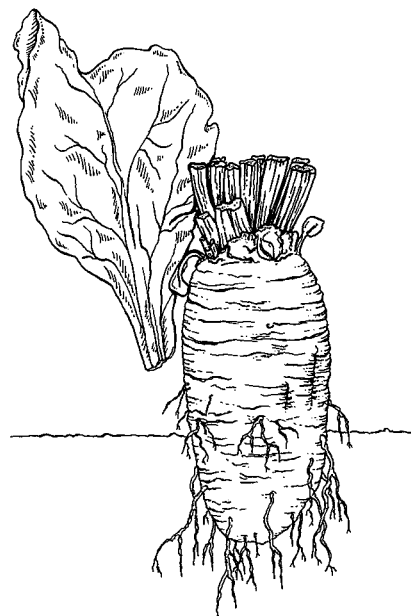

Afb. 16. Voederbiet (*Beta vulgaris* L. subsp. *vulgaris*)

Kaart 30. VOEDERBIETEN

(Beta vulgaris L. subsp. *vulgaris)*

- / (-)bieten
- = bieten
- △ (-)robieten
- (-)kroten
- (-)karoten
- ▲ mangelen, mangelwortelen
- * reuben, reuven

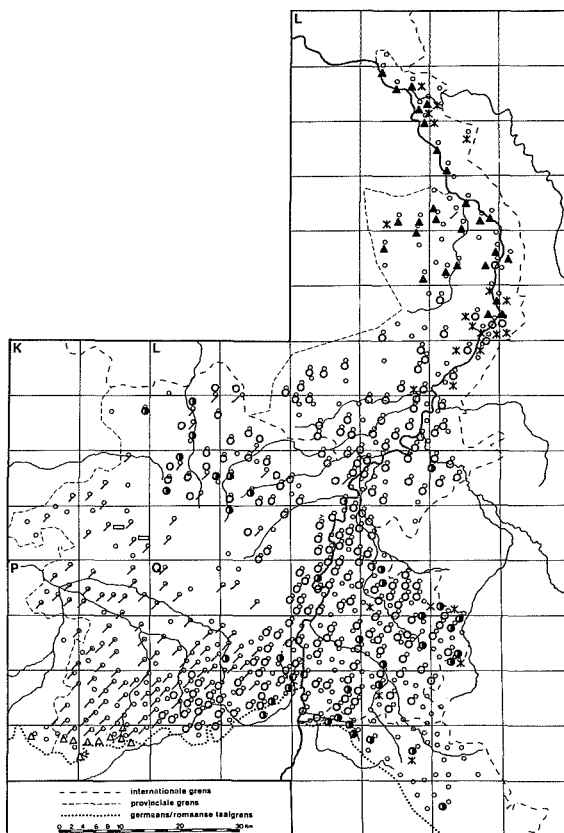

286; **voederbieten:** *vuijərbīta* P 213, Q 4; *vuijərbīta* P 119; *vuijərbēta* P 121; *vuijərbēita* Q 78; *vuijər[bieten]* K 357, P 120, 173, 174, 175, 176, 176a, 184, 186, 187, 188, 195, 197, 219, Q 1, 77, 154, 156; *vojərbītan* Q 71; *vojərbītan* L 355; *vojərbēitan* Q 71; *vojər[bieten]* K 357, 358, L 414; *vojərbīada* P 107a; *vojərbīta* Q 2; *vojərbēita* Q 2; **koebieten:** *kui[bieten]* P 44, 48; *kou-* P 184, 186, 188, 197, 222, 224; *kā-* P 174, 175; **robieten:** *robīta* P 211, 227; *rō-* P 224; *rø-* P 219; *rə-* P 211, 213, 214, 218; *rebīada* P 221 (oud); *rəbīata* P 220; **voederrobieten:** *vuijərōbīta* P 219; **koerobieten:** *koujərōbīta* P 224; *koujərbīatan* P 223; **lügebieten:** *lūgəbīta* P 175; **lügerobieten:** *lūgəjərbīta* P 219; **franse bieten:** *frā.n.sə [bieten]* P 188, 195; **lange bieten:** *lan bēit* Q 72; **half lange bieten:** *halʔflaŋə bēit* Q 2b; *hāflaŋ bēit* Q 72; **stompe bieten:** *stomp bēit* Q 72; **roze bieten:** *ruzə bit* P 58; *rō.zi bēit* Q 160; **kroten:** *krōta* L 429, 429a, 430, 433, 434, Q 9, 10, 11, 12, 13, 20, 27, 32, 26, 34, 38, 87, 88, 91, 93, 94, 95, 96c, 99, 99*, 100, 101a, 102, 113, 162, 163, 167, 168, 169, 170, 171, 172, 174, 175, 177, 181, 182, 187a, 192, 193, 193a, 197, 197a, 198, 198a, 198b, 241, 242;

krōta Q 240; *krōta* Q 32a, 33, 192, 196, 196a; *krōta* Q 16; *krotā* L 329, 331, 331b, 383; *kro.ta* L 387; *kroata* Q 14; *kroata* L 374, 378, 381b, 426, 0426, 429, 431, Q 18, 21, 32a, 35, 36; *krou-ta* Q 158a; *krōta* Q 12, 15, 19, 36; *krōta* Q 111; *krōta* L 265, 269, 287, 288, 288a, 289, 289*, 289a, 289b, 292, 292a, 293, 294, 295, 299, 318, 318b, 319, 320, 320a, 320c, 322a, 324, 325, 326, 327, 328, 330, 329, 331, 332, 376, 383, 384, 387; *krōta* Q 14; *krōta* L 313, 314, 359, Q 154, 155a, 156, 157a, 158, 160, 161, 164, 166; *krūtā* L 282, 286, 314, 355, 355a, 356, 423, Q 12; *kriūtān* L 420; *kriūtā* L 248, 266, 267, 269, 270, 271, 282, 286, 290, 291, 313, 314, 315, 316, 316a, 317, 319, 320, 321, 321a, 359, 361, 362, 364, 366, 368, 372, 373, 374, 377, 378, 381a, 381b, 416, 417, 418, 421, 423, 424, 428, Q 6, 7, 28, 29, 30, 35, 36, 39, 99*, 111, 111*, 112, 0112, 112a, 112b, 113, 113a, 116, 117, 117a, 121, 201, 202, 204a, 207, 208, 211; *krutan* L 352; *kruata* L 282, 354, 358, 360, 367, 369, 370, 372, 415, 419, 422, 423, Q 8; *kruata* L 382, 431, 432; *kruota* L 371, 381; *krūtā* L 366; *krūtā* L 364, 416; *krūtā* L 360; *krōtan* L 353; *krūa.ta* Q 14, 15, 18, 97, 109; **karoten:** *karōta* L 353, Q

20, 92, 95, 101, 179, 203, 284; *kar'ōtā* Q 200, 247, 247a; *kārōtā* Q 95, 178, 188; *karō²tā* K 278, Q 113, 117b, 196, 196a, 201; *kārō²tā* L 314; *karo.tā* L 385; *ka'royātā* K 278; *karq̄tā* Q 32a; *karūtā* L 314; *karū²tā* Q 112a, 117a, 119, 121, 121c, 253; *kārū²tā* L 314, 355; *karū²tā* L 363, 364, 365; *karuātā* L 312; *kārōtān* L 352; *karṽa.tā* Q 14; **voerkrotten:** *vōrkrōtā* L 426, 0426, Q 9, 20, 32, 94b, 96a, 96d, 99, 99*, 101, 102, 187, 192, 193, 197, 197a, 198b, 203a; *vō.r-* L 383; *vōṽr-* L 434, Q 9; *vij²r-* Q 168, 173; *vōrkrō²tā* Q 111; *vōrkrōtā* L 330, 331, 331b; *vōrkrōtā* Q 14; *vōrkrōtā* L 374, 377, 378, 381a, 425, 426, 0426, 427, 428, 429, 429a, 432, Q 18, 21, 98; *vōrkrōyātā* L 369; *vōrkrōtā* L 287, 288, 288a, 289, 289b, 292, 292a, 294, 295, 299, 318, 318b, 320, 320a, 320c, 322, 322a, 324, 325, 327, 328, 329, 330, 331, 331b, 332, 384, 425, 427, Q 15; *v'ōr-* L 324; *vurkrū²tā* Q 211; *vōr-* L 266, 267, 269b, 290a, 291, 314, 321, 373, 374, 425, Q 18, 33, 98, 99*, 111, 112b, 118, 204a, 211; *vōrkrūtā* L 422; *vōrkrūtā* L 370, 371a, 372; *vōrkrūtā* Q 15a, 19a, 97; **voederkrotten:** *vuijārkrōtā* Q 162, 177, 181; *vuijār-* Q 242; *vōjār-* Q 178; *vōjār-* Q 93; *vōjārkrōtā* L 384, 386; **voerkarotten:** *vōrkarū²tā* Q 113, 119, 248; **voederkarotten:** *vuijārkarōtā* Q 179; *vōjār-* Q 20; *vuijārkarōtā* Q 178; **veekrotten:** *vīākrū²tā* L 321; **varkenskarotten:** *verkānskaruātā* Q 121c; **lange krotten:** *lanj krūtā* L 420; **halflange krotten:** *hōjūflaj krūtā* L 366; **mangelwortels:** *maṅalwōrtāls* L 246, 248; **rode mangelwortels:** *rū²j maṅalwōrtāls* L 246; **mangelwortelen:** *maṅalwōrtālā* L 163, 164, 192, 210, 211, 213, 214, 215, 215a, 217, 244c, 246, 246b, 250, 269, 271; **mangels:** *maṅāls* L 115, 210, 248, 268; **mangelen:** *maṅālā* L 115, 159a, 163, 163a, 164, 165, 191, 192, 209, 210, 211, 213, 214, 215, 216a, 244d, 246, 247, 269; **rode mangelen:** *roj maṅālā* L 209; **mangholt:** *maṅhōlt* L 428; *maṅōlt* Q 201; *maṅōlt* Q 208; **suikerreuben:** *sukārjvā* L 192a; *sukārjvā* L 163, 163a, 164, 165; **suikerreuben:** *sukārjvā* L 164, 192a; **reuben:** *rjvā* L 163, 164, 165, 192a; *rōbā* L 209, Q 36, 117a, 121c, 203, 253; **ronkelreuben:** *ronkāl rōbā* L 299, Q 117b; **onkelreuben:** *onkāl rōbā* L 249, 268, 269, 269a, 269b, 270, 271, 294, 295, 296; **onkels:** *onkāls* L 268; **watterreuben:** *wā.tārōbā* Q 259; **rode hals:** *rōjān hals* L 413; *rūjān* ~ K 318, 358; *ruijān* ~ Q 1; **groene hals:** *grjñān hals* K 358; *grjñān* ~ L 413; **groenhals:** *grjñhals* K 318; *grjñāls* P 175; *grjñāls* Q 2; *grjñāls* P 182; **groenkragen:** *grōnkrēx* Q 100; **groeningia:** *grunējā* Q 198; **tonnetjes:** *tōnākās* Q 2 (vroeger); **koronas:** *korōnas* Q 198; **barabas:** *barabās* Q 198; **rozit:** *rozit* Q 198; **rosé:** *rozē* Q 2; **boute-fou (wa.) (?):** *butfus* P 211; *buātfus* P 212; **pétrale (wa.):** *pētrōl* P 214.

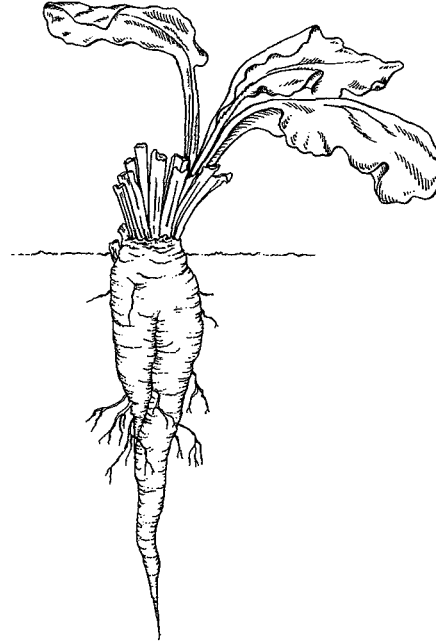

Afb. 17. Suikerbiet (*Beta vulgaris* L. subsp. *vulgaris*, var. *altissima*)

2.1.2 SUIKERBIET (kaart 31)

(N 12, 37; N 12A, 2; A 13, 2c; A 49, 3; L B2 361; L 43, 4a; R 3, 97; monogr.; add. uit JG 1b) [*Beta vulgaris* L. subsp. *vulgaris*, var. *altissima*]. De suikerbiet is een veredeling van de voederbiet met een groot aandeel suikers in de vaste bestanddelen en dateert van het begin van de twintigste eeuw.

De knol groeit helemaal onder de grond en geeft het best op kleigronden. Het is één van de belangrijkste cultuurgewassen op de leemhoudende gronden in Limburg en levert de grondstoffen voor de stroopfabricage en voor de suikerindustrie in Haspengouw.

De volgorde van de varianten is zoals steeds eerst naar het tweede element (**biet, kroot**, enz.) daarbinnen naar de varianten van **suiker-**; na het vocalisme zijn in dit eerst lid drie groepen te onderscheiden, die wijzen op verschillende ontleningslagen, corresponderend aan de Nederlandse [*øi*] van *suiker*, aan de Duitse [*u*] van *Zucker* en aan de Franse [*y*] van *sucre*. Deze driedeling is in kaart gebracht.

Zie afbeelding 17.]

suikerbiet: *sōkarbit* K 360; *sō²ar-* K 278 *sj̄kār-* L 163, 164, 165, 191, 192, 192a, 213 215a; *sōkār-* L 244c, 246, 248, 268, 269, 269b

Kaart 31. SUIKERBIET

klankkaart van de *ui* van suiker:

- ◻ naar Ndl. *suiker*
- / naar Du. *Zucker*
- ▲ naar Fr. *sucre*

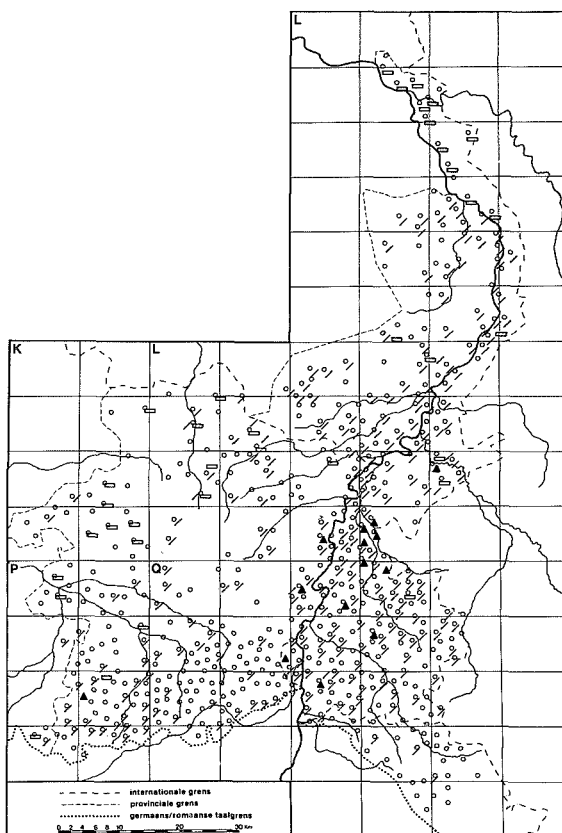

270, 295, 299, 312, 329, 332, P 56, Q 1, 3, 4; *sokər*– L 246b, 249, 269a, 271, 296, 355, 413, 414, P 54; *sukər*– L 209, 210, 211, 214, 214a, 215, 216a, 217, 244d, 245b, 246, 246a, 247, 0247, 248, 250, 268, P 174, 175, 176, 213, 219, Q 20; *søjkarbiət* K 316; *sājkar*– K 357; *søkər*– P 44; *søkər*– K 318, L 314, 355, P 176; *søkər*– L 312, P 107a; *sokər*– P 173; *soʔər*– K 353; *sukər*– P 176a; *søkərbüt* P 119; *søkər*– L 266 (thans), Q 71; *sukər*– P 175, Q 2; *sykər*– P 176; *søjkarbiʔt* K 318; *søkər*– K 358, 359, P 48; *søkər*– L 286, 314; *sokər*– P 174, 219, 224; *sukər*– P 108, 175, 176, 182, 218; *suʔər*– K 314; *sokərbəjt* P 187; *sukər*– P 120, 184, 186, 188, 195, 196, 197, 213, 222, Q 2b, 74, 78, 156; *søkərbēt* Q 86, 170; *sukər*– P 121, 220, Q 75, 77; *sokərbəjt* Q 2, 72; **suikerbiert**: K 358; **pruisische biert**: *prøjsə bëjt* P 188; *prøjsə* ~ Q 156; *prøjsə bëjt* Q 78; **robiet**: *robit* P 210a; *rabit* P 175; **suikerrobiet**: *sajkarrobiʔt* P 211; *sukarrobüt* P 212; *sukarrabit* P 219; *sukarrabiət* P 223; **fabrieksbiert**: *fəbreksbiət* P 107a; **biert**: *bit* K 358, L 115, 265 (thans), 268; *biət* K 314, L 312, 314; *büt* P 175, 176; *bëjt* P 186, 197; **suikerkroot**: *søkərkröt* L 316a, Q 34; *søkər*– L 329, 358, 360,

429, 429a, 430, 434, Q 9, 12, 20, 27, 95, 96b, 102, 187, 187a, 193, 193a; *sokər*– Q 10, 94b, 96d, 99, 99*, 100; *sukər*– L 366, Q 32, 36, 38, 96a, 101, 101a, 102, 103, 113, 162, 177, 178, 181, 191, 192, 197, 197a, 198, 198a, 198b, 203, 203a, 242; *søkər*– L 385, 421, 0426, 430, 433, Q 9, 20, 193; *søkərkröʔt* L 426, 429, 429a, Q 14; *sukər*– Q 32a, 33, 36, 111, 196; *søkərkröʔt* Q 16, 21; *søkərkroat* L 425, 426, 0426, 427, 428, 431, Q 14, 15, 15a, 18, 19a, 21, 97; *sukər*– Q 21, 32a, 35, 36, 118; *søkər*– Q 19; *søkərkröt* L 383, 387; *søkər*– L 374, 377, 378, 379, 380, 381a, 381b, Q 15, 21; *sukər*– Q 35, 98, 112, 166; *søkər*– Q 95; *søkərkröt* L 270; *søkər*– L 287, 288, 288a, 289, 289*, 289a, 292, 292a, 293, 294, 295, 298, 299, 318, 318b, 320, 320a, 320c, 322, 322a, 323, 324, 325, 326, 327, 329, 330, 331, 331b, 332, 384, 386, 387; *sokər*– L 270, 288a, 289, 300, 318b, 320a, 327, 328, 330, 376; *sukər*– L 289, 289b, 328; *sykər*– L 265; *søkərkrüʔt* L 381; *søkərkrüt* L 355a; *sokər*– L 355a; *sukər*– Q 118, 121; *søkərkrüʔt* L 420; *søkərkrüʔt* L 369; *sykər*– L 282, 291, 317; *søkər*– L 246, 248, 266 (vroeger), 267, 286, 290, 290a, 291, 316, 316a, 317, 320, 321, 321a, 322a, 374, 381, 381a, 425, 428, 431,

Kaart 32. RODE BIET

(Beta vulgaris L. var. rubra L.)

- k(a)root
- rode k(a)root
- slak(a)root
- / biet
- = rode biet
- ▣ slabiet

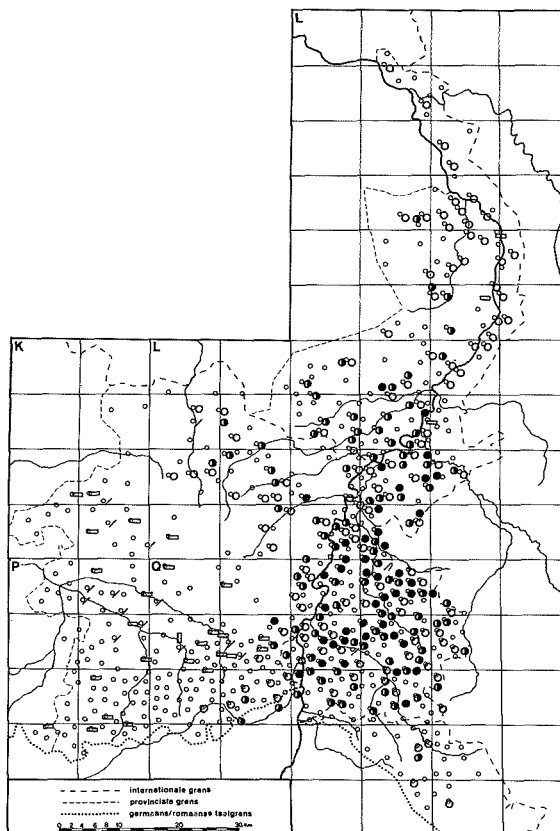

Q 18; *sq.kār-* L 314; *sokār-* L 267, 321, 373, 374, 416, 418; *sukār-* L 373, 381b, Q 15, 28, 29, 30, 35, 36, 39, 98, 99*, 111, 111*, 0112, 112a, 113, 113a, 117, 117a, 201, 202, 204a, 207, 208; *tsukār-* Q 116, 211; *søkār-* L 427, 432; *sokārkrūt* L 372; *sukār-* L 372, 377, Q 33, 112b; *sq-kārkruat* L 369; *sokār-* L 359, 360, 371, 371a, 378, 422, 423; *sukār-* L 377; *sokārkrūt* L 360, 364, 366; *sqkārkröt* L 383; *sqkārkrua.t* Q 109; **suikerkaroot:** *sqkārkaröt* Q 14, 20; *sukār-* Q 101, 179, 196, 201, 203; *sukārkaröt* Q 178; *sukārkaröst* Q 196; *sukārkarüt* Q 253; *tsukār-* Q 119, 211, 222; *sukerkarüst* Q 248; *tsukār-* Q 121, 121c; **krroot:** *kröt* Q 13; *krüst* L 282, Q 117a; *kruat* L 370, Q 8; **karroot:** *karüst* Q 112a, 121c; **witte kroot:** *wetä kröt* Q 95; *witā* ~ Q 198b; **suikerreub:** *sukärrÿp* L 214; *sqkärströp* L 269; *sokār-* L 268, 270; *sqkärströbä* Q 113; *tsukärströp* Q 121, 121c, 222; *tsukärströp* Q 259; **onkelreub:** *onkälströp* L 269, 271; **reuben:** *ryab* Q 284; **suikerwortel:** Q 21; **suikerpee:** *sykärpē* L 115, 265; *sijkär-* L 159a, 163 (vroeger), 163a; *sokärpē* L 246b, 271; *sqkärpej* L 270; **suikerpiet:** *sijkärpit* L 115, 159a, 163; **suikerpoop:** *sqkärpüt* L 360; **suikerpeen:** *sukärpen* L 215; **suiker**

kermoortje: *sqkärmyrkä* L 382; **betterave (fr. bitaruvä** Q 117.

2.1.3 RODE BIET (kaart 32)

(A 4, 26d; A 13, 2a; A 49, 1b; L 20, 26d; mc nogr.)

[*Beta vulgaris L. var. rubra L.*

Deze bietensoort hoort eigenlijk onder de groenten uit de moestuin, en daardoor in de aflevering over de boerderij en het erf, maar is toch hier ondergebracht vanwege „lexicale nabijheid” met *biet*, *kroot*.

De knollen met een doorsnee van 8-10 cm worden gekookt en warm of koud als salade gegeten. De knollen en het kookvocht hebben een felle donkerpaarse kleur.

Zie afbeelding 18.]

krroot: *kröt* L 115, 164, 192, 209, 210, 212, 213, 214, 214a, 216, 216a, 217, 298, 329, Q 10, 12, 34, 36, 88, 93, 95, 96, 96a, 96b, 101a, 102, 103, 167, 172, 175, 180, 195, 203; *kröst* L 191, 214, 214a, 215, 217, 244c, 245b, 246, 246a, 248, 265, 270, 271, 291, 366, 378, Q 21, 95, 173; *kroat* (L 14, 15, 18, 19, 21, 22, 28, 31, 32, 192; *kröt*)

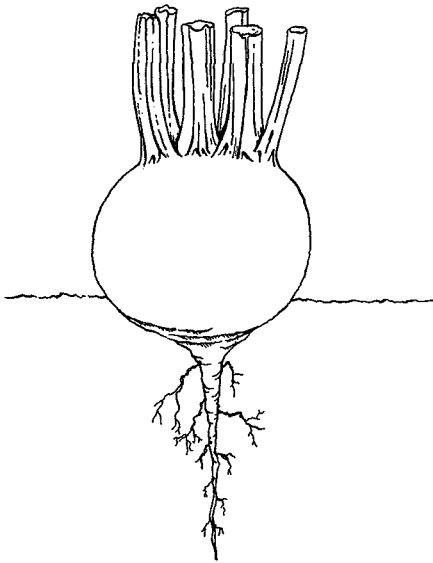

Afb. 18. Rode biet (*Beta vulgaris* L. var. *rubra* L.)

312, 373, Q 32a, 38; *krot* L 265, 288a, 292, 293, 296, 298, 300, 318, 322, 329, 330, 371a, 376, 377, 382, 385, 386, 425, 426; *krot* L 352; *krūt* L 210, 216, 249, 268, 271, 296, 321, 415, 416, 418, Q 118; *krut* L 246b, 250, 268, 364, 420, Q 7, 33; *kruāt* L 214, 355, 362, 367, 371a, 372, 381b, 432a, Q 8, 116; *kruāt* L 265b, 428, 429, 431; *krūt* L 299, 381; **karoot:** *karōt* Q 21, 30, 39, 99, 101, 113, 179; *karōt* Q 95; *karōt* Q 201; *karōt* L 313, Q 113a; *karōt* L 295; *karūt* L 316, 354, Q 112b, 113, 117a, 118a, 121, 204a, 211, 222, 252, 253, 278, 284; **rode kroot:** L 313, 434; *rōi krōt* L 210, 381b, 385; Q 32, 180; *ruj* ~ Q 9, 91, 95, 96, 96a, 96b, 102, 113, 172, 187a, 192, 193, 195; *rū^o* ~ Q 203; *rō* ~ Q 20, 27, 34, 35, 36, 38, 95, 101, 206; *ru* ~ Q 191; *ruāj* ~ Q 99, 101, 103; *rōi krōt* L 421, Q 173; *rō^o* ~ Q 21, 112a; *ruāj* ~ L 266; *rūi* ~ Q 196; *rōi kroat* L 374, 377, Q 15, 18, 19, 32a; *rō^o* ~ L 425, 429; *rō* ~ Q 35, 38; *rōi krōt* Q 111; *rōi krōt* L 317, 330, 331, 426; *rōi* ~ L 288a, 289a, 293, 322, 329, 373; *rōi* ~ L 320a, 276; *ruj* ~ L 288a, 318; *rū^oi* ~ L 289, 292, 318b, 320, 324, 326, 328; *rō* ~ L 386; *rūi krūt* L 317, 360, 420, 423, Q 7, 8; *rū^oi krūt* L 321, 362, 381a, Q 111, 113a, 201; *rū^o* ~ L 432a, Q 117, 118, 121, 202, 208; *rōi kruāt* L 355, 356; *rūi* ~ L 367; *ruj* ~ L 267, 371a; *ruā* ~ L 291; *rōi kruāt* L 265b; *ruāj* ~ Q 109; *ruōi kruāt* L 381, 381a; **rode krootjes:** *rōi krōtjes* L 326; *rū^oi* ~ L 328; *rō krōtjes* L 387; **rode karoot:** *rōi karōt* Q 101, 179; *rūi karōt* Q 196; *rō^o* ~ Q 207; *rū^o karūt* Q 112b, 113, 117a,

211, 253; **slakroot:** *slākrot* Q 29, 32, 35, 99, 99*, 100, 101a, 102, 103; *slāi*– L 382, 385, 425; *slāi*– Q 88; *slāt*– L 430, 433, 434, Q 27, 34, 36; *slōi*– Q 187a; *slākroat* Q 14, 15, 18; *slā*– Q 98, 109; *slāi*– L 429a; *slākrot* L 428; *slāi*– L 381b, Q 14; *slākrot* L 330; *slāi*– L 292, 322; *slāikrūt* L 368; *slākru^ot* Q 208; *slāikruāt* L 378, 381b, 431; **slakaroot:** *slākarōt* Q 101; **saladekroot:** *slāt-kro^ot* Q 21, 33, 113a; *slāt-kroat* Q 22, 36; *slāt-kru^ot* L 432a, Q 111, 201, 202; **eetkroot:** *ētkruāt* L 290, 291; **eetkroten:** *ētkrōt* L 248; **biet:** *bit* K 318, L 314, P 54, 58, 118, Q 20, 101; *biāt* K 358; *bū* P 50, 52; *bēt* Q 89; *bejt* P 119, Q 2, 74, 83, 89; **bietjes:** *bitakos* K 361; **rode biet:** *rōi bit* L 329, 414, P 51, 57, Q 3; *ruj* ~ L 0247, 249, P 210a, 218, Q 1, 3; *rūi biāt* K 315, 357, 359, P 176, 183; *ruāj* ~ K 314; *rōi bēt* P 121, 220, Q 72, 77, 86, 89, 90; *rōi bejt* P 119, Q 154; *ruj* ~ Q 83; *rōi bēt* Q 75, 79; **rose biet:** *rōza bit* P 118; **slabiet:** *slōbejt* Q 74; **eetbiet:** *ētbēt* Q 72; **tafelbiet:** *tofālbit* P 58.

2.1.4 SNIJBIET

(A 13, 2d; monogr.)

[*Beta vulgaris* L. var. *cicla* L.]

De snijbiet is een variëteit van de voederbiet speciaal gekweekt voor het blad dat als spinazie kan worden gebruikt.

Evenals rode biet hoort de snijbiet eerder bij de moestuin- dan bij de akkergewassen. Het lemma staat toch hier vanwege de „lexicale nabijheid” met andere bieten en knollen.]

snijbiet: L 293, 377, 381b, 426, Q 14, 18, 21, 32, 99, 102, 109; *snijbūt* L 214, 289; *šnī*– L 296, 329; *snēi*– L 214a, 216a, 244c; *snībet* L 291; **snijkroot:** *snēikrōt* Q 102; *snikrot* L 322, Q 99; *šnī*– L 330, 430, 433, Q 32, 36, 203; *snikroat* Q 21; *snikroat* Q 18; *šni*– Q 36; *šnikrūt* Q 202; *snikrōt* L 381a, Q 18; *šnī*– Q 32a, 36; **snijkaroot:** *šnijkārōt* Q 196; **snijkrootjes:** *snijkrōtjes* L 328; **snijmoes:** *snijmōs* L 268, Q 38, 113a; **snijsla:** *šnīslāt* Q 33; **snijreube:** *snijrēbā* (mv.) L 269; **slakroot:** *slāikrot* L 322; **saladekroot:** *slāt-krōt* Q 36; **eewwig moes:** *ijwex mus* L 210; *ī^owex* ~ L 214; **kroot:** *krot* L 289; *krōjt* Q 15.

2.1.5 KOOLRAAP (ONDERGRONDS) (kaart 33 en 34)

(N 12, 39; N 12A, 3a; JG 1a, 1b, 2c; L 6, 36; monogr.; add. uit N 7, 1b)

[*Brassica napus* L. subsp. *rapifera*.]

Bedoeld is hier de gekweekte knol van de plant met de naam koolzaad. De plant heeft gele bloemen; het vlees van de knol is oranjeleurig; bij sommige variëteiten ook wit.

Koolraap stelt minder eisen aan de grond dan bieten. De verbouw is vrij algemeen in Limburg verspreid.

Kaart 33. KOOLRAAP (A)

(Brassica napus L. subsp. *rapifera*)

- ∕ koolraab
- = koolraaf
- koleraab
- kolderaab

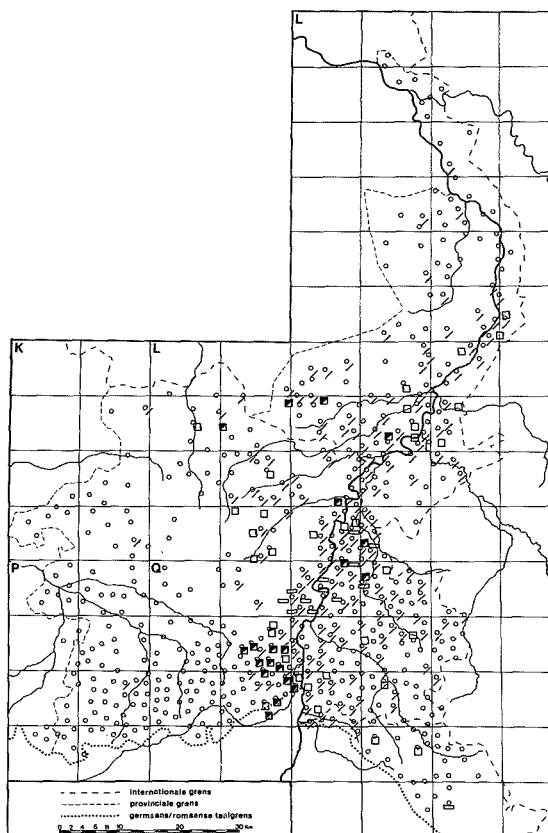

De knollen worden vooral als veevoeder gebruikt en dan ingekuuld; soms ook werden ze als

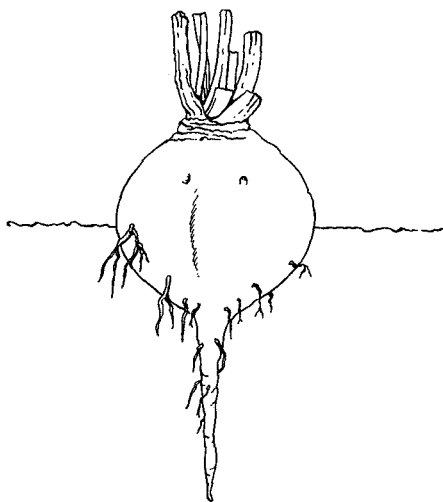

Afb. 19. Koolraap (*Brassica napus* L. subsp. *rapifera*)

groente gegeten.

Er zijn twee soorten teelt:

– onder de grond (hier behandeld); ook wel g westelijk *raapkool* of *knolraap* genoemd of ook weg knol;

– boven de grond; ook wel *koolraap-boven-c grond*, *glaskoolraap* of *koolrabi* genoemd (het volgend lemma, 2.1.6).

Vaak is een meervoudsvorm opgegeven naast in plaats van het enkelvoud; dit is steeds in l lemma aangegeven. Op grond van de laatste r deklinker in deze meervoudsvormen kan slotmedeklinker van de enkelvoudsvormen e der een verstemloosde *-b* dan een *-p* word aangehouden. Op een enkel duidelijk tegenvo beeld na (meervoud *koolrapen*) is hier dan o de spelling *-raab* aangehouden, in overeenste ming met de spelling *-reub*.

Wanneer is opgegeven dat het woordaccent de tweede lettergreep ligt is ook dat in het l ma vermeld.

De kaarten 33 en 34 vullen elkaar aan; alleen c technische redenen en omwille van de leesbaa heid zijn niet alle symbolen in één kaart tesam genomen.

Kaart 34. KOOLRAAP (B)

(Brassica napus L. subsp. rapifera)

- ⊖ knolraab
- ▣ kraab, kraaf
- ∕ raapkool
- × sloorbieten
- + sloorrapen
- stekreuben
- △ brakkenie
- (-)bagachen

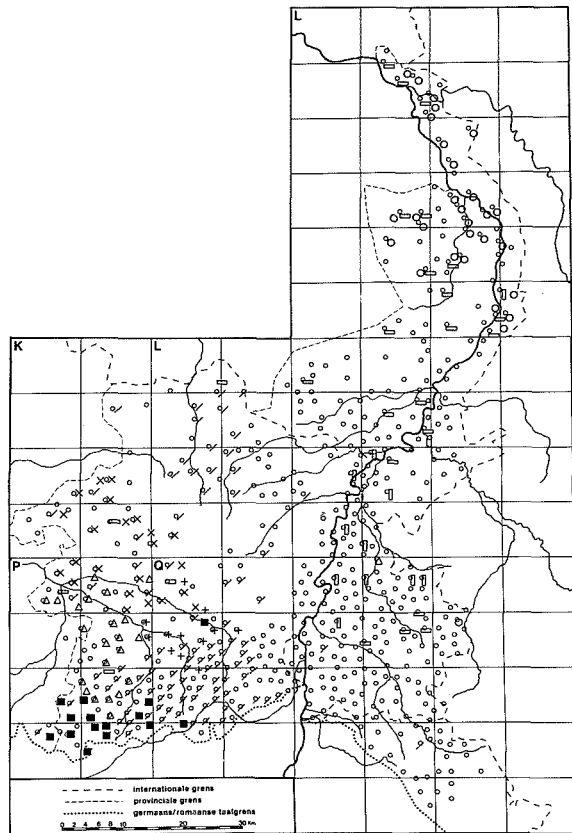

Vergelijk ook het lemma KOOLZAAD (4.1.1).

Zie afbeelding 19.]

koolraab: P 189; **kōlrāp** L 292, 319, 320, 321, 321a, 322, 322a, 383, Q 90, 96, 100, 101, 111; **kō²lrāp** L 289*, 290; **kōlrāp** L 265, 266, 267, 268, 288, 288a, 289, 289b, 290a, 291, 292, 295, 299, 318b, 321, 326, 327, 328, 329, 331, 331b, 332, 381, 0426, 428, Q 112, 0112, 112a, 113, 170, 174, 187a, 193; **kōl¹rāp** L 288, 290, 324, 330; **kōlrābā** (mv.) L 373, 374, 378, 384, 386, 422, 425, 427, 429, 430, 431, 432, 433, 434, Q 14, 15 (thans), 16, 18, 19, 19a, 20, 21, 28, 32a, 33, 35, 36, 39, 96c, 96d, 97, 98, 99, 99*, 101, 102, 111, 0112, 112a, 113, 115, 192, 193, 196, 197, 197a, 198, 198a, 198b, 201; **kōl¹rābā** (mv.) L 358, 359, 362, 367, 368, 369, 370, 371, 419, 420, 423, Q 6, 9, 10, 12; **kōlrābā²** (mv.) Q 14, 30, 39, 101, 111, 116, 117, 117b, 118, 204a, 207, 211, 247, 247a; **kōlrāp** L 214, 269b, 292a, 294, 319, 375, 420, 421; **kōlrābā** (mv.) L 372, 376, 377, 431; **kōl¹rāp** L 420; **kōl¹rābā** (mv.) Q 9; **kōl¹rābā** (mv.) Q 99*; **kōlrāp** L 192, 249, 269, 269a, 271, 289, 297, 320, 324; **kōlrābā** (mv.) Q 7, 187a, 193a, 198b, 199, 200; **kō²lrāp** L 287, 288, 289, 290, 291; **kō²lrābā** (mv.) L 317,

366, 382, 415, 424, Q 8, 12 (thans); **kōlrāp** L 270, 321, 372, Q 88, 200; **kōl¹rāp** L 210; **kōl¹rāp** L 244c; **kōl¹rāp** L 359, Q 94b, 95, 95a, 104, 105; **kōl¹rābā** (mv.) Q 193; **kōl¹rāp** L 268, 288, 292a, 318, 320a, 382, Q 32, 32a, 96; **kōl¹rāp** L 318b, 320, 320a, 320c, 324, 381, Q 101; **kōl¹rābā** (mv.) L 321, 361, 364, 365, 368, 377, 382; **kōl¹rābā** (mv.) L 416, 417, 0426, Q 32, 32a, 39; **kōl¹rāp** L 329, 426; **kōl¹rāp** Q 175; **kōl¹rāp** L 286; **kōl¹rāp** K 278; **kōl¹rāp** Q 4, 5; **kōl¹rāp** L 313, P 41; **koolrapen** (mv.): **kōl¹rāpən** K 360; **kōl¹rāpən** L 286; **voerkoolraab:** **vōrkōl¹rāp** L 270; **vōrkōl¹rāp** L 269; **veldkoolraab:** **vēl¹kōl¹rāp** Q 111; **koolraabje:** **kōl¹rāpkā** L 318b, Q 20; **koolrabeltje:** **kōl¹rāpkā** Q 117; **koolraaf:** **kōl¹rāf** L 426, 429, 430, Q 17, 284; **kōlrāvā** (mv.) Q 11, 15 (vroeger), 15a, 21; **kōl¹rāvā** (mv.) Q 9, 10; **kōl¹rāvā** (mv.) Q 12 (vroeger); **kōl¹rāvā** (mv.) L 430, Q 13; **kōl¹rābā** (mv.) L 421; **kōl¹rāp** L 270, 293, 295, 314, 322, 325, 329, 331, 332, Q 101, 113, 178, 187a; **kōl¹rābā** (mv.) L 364, 366, 426, 0426, Q 20, 203, 248; **kōl¹rābā²** (mv.) Q 113, 253; **kōl¹rāp** L 271, Q 88, 113, 198; **kōl¹rābā** (mv.) Q 87, 95; **kōl¹rāp** L 416, Q 95, 187, 193; **kōl¹rāp** L 360; **kōl¹rābā**

(mv.) L 417, 418; *kōlərāp* Q 187; *kēlərāp* L 270; **koleraaf:** *kōlərāf* Q 21; **kodderaab:** *kōdērap* Q 85; **kolderaab:** *kōldarābā* (mv.) Q 14, 90, 93; *kōldarōp* (mv.) Q 178; *kōldrap* Q 84; *kōldarāp* L 289, 289*, 328, 427, Q 188; *kōldarābā* (mv.) Q 14; *kōldrāp* Q 20; *kuldārāb* Q 91, 94b, 172, 188; *kuldrāb* Q 171; *kūldrāp* L 289; *kūyldrāb* Q 95, 187; *kōldarōp* L 313; **kolderaaf:** *kōldarāf* L 429a, Q 17, 20; **kolderaabjes:** *kōldarēpkās* Q 14, 20; *kūyldrāpkās* Q 94b; **konrabelen** (mv.): *kōnrābēlā* Q 30, 112a, 112b, 113, 117, 117a, 118, 121, 121b, 121c, 204a, 207, 211, 249, 251, 252, 255; *kōnrābēlā* Q 119; **knolraab:** *knōlrāp* K 358, L 164, 209, 210, 244c, 246, 265, 266, 267, 269, 270 (recent), 289a, 322, 324, 329, P 48, Q 101, 112, 112a, 113; *knōlrābā* (mv.) L 377; *knōlrāp* L 282; *knōlrōp* P 176, Q 2b; **knolleraab:** *knōldarāp* L 210, 329; **knolderaab:** *knōldarāp* L 115, 159a, 329; **kraab:** *k(ə)rāp* L 268, 381b, 425; *krābā* (mv.) L 371, 374, 429, Q 15, 29, 97; *krābēlā* (mv.) Q 30, 97; **kraaf:** *krāf* L 429; *krāvā* (mv.) Q 15 (vroeger), 21; **raapkool:** *rāpkōl* L 417; *ruōpkōl* Q 168a; *roāpkul* K 360, L 368, P 57; *rōpkual* L 282, 286; **raapkolen** (mv.): L 412, Q 74, 92; *rāpkualān* K 278a, 315, 353; *rāpkūl* Q 102; *rōpkūl* P 174, Q 1; *rōpkūl* P 177a, 178, Q 71; *rōpkūl* L 313; *rōpkūl* P 211, 224; *rōpkūl* L 413, 417, P 49, 51a, 176, Q 163; *rōpkūl* L 282, 312, 313, 314, 315, 352, 354, Q 155; *rōpkūl* L 316, 353; *rōpkūl* Q 253; *rōpkūl* P 52, Q 3, 4; *rōpkūl* L 356, 363, 364; *rōpkūl* L 355, 355a; *rōpkūl* Q 5; *rōpkūl* Q 81a; *rōpkūl* Q 83; *ruōpkūl* Q 170; *rōpkūl* Q 84; *ruōpkūl* Q 89; *rōpkūl* Q 81, 158, 167, 168, 169, 178; *ruōpkūl* Q 162, 177, 181, 182, 240, 242; *rōpkūl* Q 179; *rōpkūl* P 220, Q 77, 78; *rōpkūl* P 192; *rōpkūl* P 223; *ruōpkūl* Q 79; *rōpkūl* P 195, 197, Q 78, 154, 156, 158a, 161, 241; *rōpkūl* P 121, Q 157, 160; *rōpkūl* Q 76; *ruōpkūl* P 177, 184, 186, 187, 188, Q 77, 79a, 80, 152, 153, 157a, 159, 160, 164, 165, 166; **sloorbieten:** *slōrbītā* K 361, L 414, P 46, 51, 55, 56, 57, 58, Q 1, 2, 2a; *slōrbītā* K 318, 353, 359, 360; *slōrbītā* K 314; *slōrbītā* K 316, 357, 358; *slōrbītā* Q 315; *slōrbītā* P 44, 45; *slōrbītā* K 361; *slōrbyta* Q 71; **bietsloren:** *bītāslōrān* P 44; **sloorrapen:** *slōrropā* Q 2a, 71, 74; *slōrropā* Q 73; *slōrropā* P 120; *slōrropā* P 119; *slōrropā* Q 71; *slōrropā* Q 75; *slōrropā* Q 75, 80; *slōrropā* Q 72; *slōrropā* Q 79, 82; *slōrropā* Q 78; **sloren:** *slōrā* L 313; **veldraap:** *vēldrāp* P 222; **bietskolen:** *biētkūl* P 55 (enkelv. *biētkūl*); *bītātkūlā* P 47; **stekreuben:** *stēkrōbā* L 246, 246b, 247, 268, 269, 271; *stēkrōbā* L 270 (recent); *stēkrōbā* L 163, 164, 165, 192, 209, 210, 211, 213, 214, 214a, 215, 215a, 217, 245b, 246a; *stēkrōbā* L 244c, 244d, 246; *stēkrōbā* L 159a, 163, 163a, 164, 165, 191, 192, 192a, 213, 215; *stēkrōbā* Q 119; **reuben:** *rōbā* L 330;

blauwkoppen: *blāwkōp* L 288; **ekendorfer:** 204a; **brakkenie:** *brakāni* P 50, 52, 53, 118a, 120; *brōkani* P 48; *brōkanī* P 107a, 11 *brakānis* (mv.) P 47, 49, 118, 118b, 176, 176 178; *brōkanīs* (mv.) Q 20; **brakkenier:** *brakē* P 179; *brakēnis* (mv.) P 173, 180, 183, 18 *brakēnis* (mv.) P 56; **brokkelie:** *brōkēli* 113, 115; *brōkēlīs* (mv.) P 172; **rammenas:** *rāmanasā* P 183; **rutabaga:** *rytēbāgā* P 197, 72, 166; *rytēbāgā* P 195; *rytēbāgā* (mv.) 218, 222; *rytēbāgā* (mv.) P 212, 219; **bagchen:** *bāgāšā* P 214, 227; *bāgāšā* P 174, 17 180, 182, 219.

2.1.6 KOOLRABI, KOOLRAAP-BOVEN-D GROND

(N 12A, 3b; monogr.; add. uit N 7, 16)
[*Brassica oleracea* L. var. *gongyloides* L.
Zie de toelichting bij het lemma KOOLRAAP (O DERGRONDS) (2.1.5).

Koolrabi wordt als groente gekweekt. Het komt vaak voor dat de koolraap-boven-d grond dezelfde naam draagt als de koolraap-oder-de-grond van het vorige lemma. Deze geven staan steeds voorop; voor de fonetische documentatie ervan zij verwezen naar de betrefte de heteroniem uit het genoemde lemma KOOLRAAP (2.1.5).

Voor de spelling (-)raab, zie de toelichting l het lemma KOOLRAAP (2.1.5).

Zie afbeelding 20.]

koolraab: [*koolraab*] L 192, 210, 214, 244 249, 265, 266, 268, 269, 270, 271, 287, 28



Afb. 20. Koolrabi (*Brassica oleracea* L. var. *gongyloides* L.)

289, 291, 292, 292a, 295, 318, 318b, 321, 322, 324, 326, 327, 328, 329, 330, 331, 373, 374, 375, 376, 377, 381, 382, 383, 384, 386, 425, 427, 429, 430, 431, 433, 434, Q 14, 15, 19, 20, 21, 32, 32a, 33, 35, 36, 39, 95, 95a, 96, 97, 98, 99, 99*, 101, 102, 104, 105, 111, 112, 112a, 113, 116, 117b, 118, 187, 193, 196, 197, 197a, 198, 198b, 199, 204a, 207, 211; **koolraabje**: [koolraabje] Q 20; **koolrabeltje**: [koolrabeltje] Q 117; **koolraaf**: [koolraaf] L 430, Q 15, 15a, 17, 21, 284; *kēlrāf* L 0426; **koolraab boven de grond**: [koolraab] *bovā dā grōndī* L 287, 288, 288a, 289, 289b, 294, 318b, 320, 320a, 320c, 321, 324, 330, 331, Q 15, 20; ~ *bovā dā grōndī* Q 98, 99*, 0112, 193; ~ *bovā dā grōndī* L 0426, Q 33; **koolraab boven de aarde**: [koolraab] *bovā d ērt* L 289, 289*, 289b, 292, 294, 320, 321, 321a, 374, 425, 427, 428, 432, Q 15, 28, 35, 36; ~ *bovā d ērt* L 322a, 324, 325, 327, 331, 377, 378, Q 111; **koolraab op de grond**: [koolraab] *op dā grōndī* L 322, Q 30; **koolraab op de aarde**: [koolraab] *op d ērt* Q 35; **glaskoolraab**: *glās[koolraab]* L 321, 374, Q 39, 111, 0112, 193a, 196; **eetkoolraab**: *ēi[koolraab]* L 290, 292, 299, 322, Q 39; **groenkoolraab**: *grōnkōl-rāp* L 371a; **koleraab**: [koleraab] L 270, 271, 293, 295, 325, 329, 331, 332, 0426, Q 20, 95, 101, 113, 187, 187a, 203, 248, 253; **koleraab boven de grond**: [koleraab] *bōvā dā grōndī* L 332; **koleraab boven de aarde**: [koleraab] *bovā d ērt* Q 21; **kolderaab**: [kolderaab] L 289*, 328, Q 14, 94b, 95, 187; **kolderaaf**: [kolderaaf] L 429a, Q 17, 20; **kolderaab boven de aarde**: [kolderaab] *bōvā d ērt* Q 14; **kolderaabjes**: [kolderaabjes] Q 14, 94b; **kolderaabjes boven de aarde**: [kolderaabjes] *bōvā d ērt* Q 20; **konrabelen**: [konrabelen] Q 30, 112a, 112b, 113, 117, 117a, 118, 121, 121b, 121c, 204a, 207, 211, 249, 251, 252, 255; **eetkonrabelen**: *ētkōnrābēlā* Q 119; **gaardekonrabelen**: *jādākōnrābēlā* Q 119; **raapkool**: [raapkool] P 188; **knolraab**: [knolraab] L 164, 209, 210, 244c, 246, 265, 266, 322, 329, Q 112, 112a, 113; **knolleraab**: [knolleraab] L 210; **kraab**: [kraab] L 268, 318b, Q 15, 29, 30; **stoofkraab**: *štoufkrab* L 434; **kraaf**: [kraaf] Q 15; **kraafjes boven de aarde**: *krefkās bōvā d ērt* L 429; **knollen boven de aarde**: *knōlā bōvā d ērt* L 426; **koolrabi**: *kōlrābi* L 163, 164, 293, 294, Q 101; *kōl-* L 331, 331b, Q 193; **kempgroenten**: *kemgrōnt* Q 18; **groente van koolraab**: *grōnt van kōlrāp* Q 101; **houteren moes**: *hōutērā mō.s* L 292; **gestoofde knollen**: *gēštōf.dā knōlā* L 384 (het gerecht).

2.1.7 KEELTJES, RAAPSTELLEN

(monogr.; add. uit N 7, 16)

[Groente bestaande uit dunne stengels en zeer jong kort blad van de koolraap, die zeer dicht gezaaid zijn zodat er geen knolvorming kan

plaatsvinden. Raapstelen worden vooral in stampot verwerkt.]

steel: *sr'ēl* Q 200; *šrēl* Q 95, 101, 111, 112a, 113, 253; **steelmoes**: *stēlmōs* L 292; *štēl-* Q 101; *štēlīmōys* Q 20; **stelenmoes**: *stēlēmūs* L 214, 214a, 215, 216, 217, 245b, 246a; **kelen**: *kējālān* K 278; **kelenmoes**: *kēlēmōs* L 292; **reubsteel**: *rōb-šrī'l* Q 113; *rōb-* Q 119.

2.1.8 KNOLRAAP, RAAP (kaart 35)

(N 7, 16; N 12, 40; N 12A, 4b; JG 1b, 2c; L 6, 3a; L 41, 1; Wi 5; R 3, 31; monogr.; add uit N 12, 41 en Goossens 1963, kaart 20)

[*Brassica rapa* L. var. *rapa*.

Knolraap is de gekweekte knol van de plant met de naam raapzaad, die een radijsachtige smaak heeft en doorgaans als veevoeder wordt geteeld, maar ook werd gegeten. Vergelijk ook de toelichting bij het lemma KOOLRAAP (BOVENGRONDS) (2.1.5).

De knollen zijn wit en hebben de grootte van een appel; het bovenste randje van de knol is vaak purperkleurig.

Vaak worden ze in het stoppelveld gezaaid, na de graanoogst.

De antwoorden zijn in het meervoud gegeven, behalve voor de verkleinvorm **raapje** dat aan het einde van het lemma is toegevoegd.

Zie afbeelding 21.]

rapen: *rāpā* K 278, 353, L 164, 286, 368, 423, P 107a, Q 1; *rauppā* L 212; *rōpā* K 278, 278a, 314, 315, 316, 317a, 318, 353, L 282, 286, 312, 313, 314, 315, 316, 352, 353, 354, P 45, 47, 48, 116,

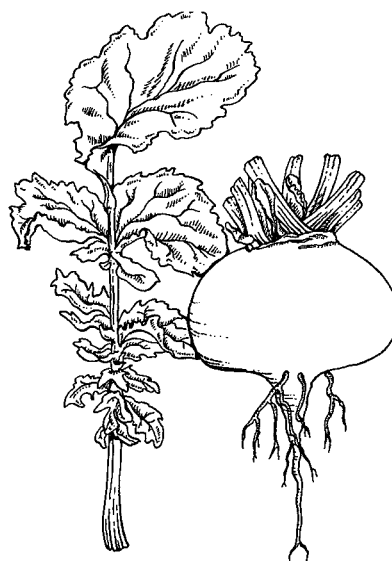

Afb. 21. Knolraap (*Brassica rapa* L. var. *rapa*)

Kaart 35. KNOLRAAP, RAAP, STOPPELKNOL

(Brassica rapa L. var. rapa)

- ∨ rapen
- = reuben
- raben
- reupen
- △ knollen en sst.

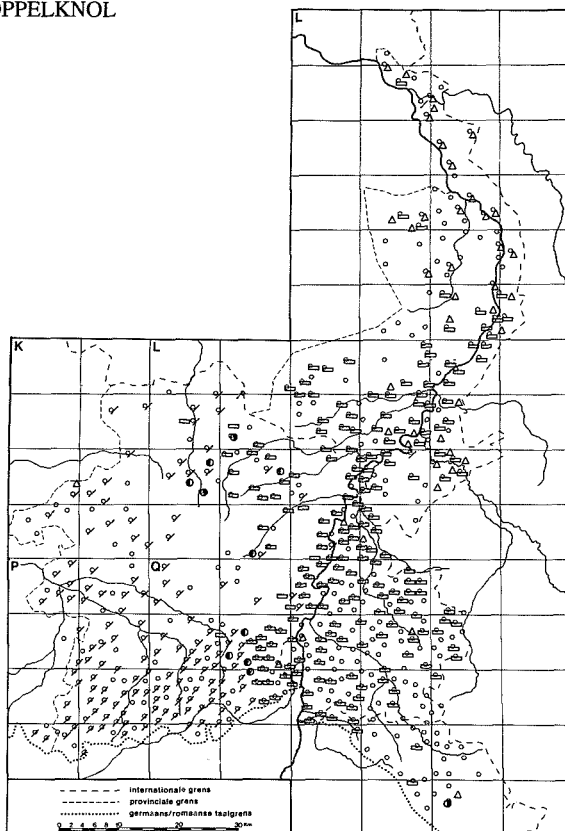

121, 176, 176a, 181, 184, 191, 193, 211, 212, 214, Q 2, 2b, 3, 83, 84; *rōpʰn* K 314; *rō.pə* K 358, Q 5; *rōʰpə* K 357, 359, L 355, P 188, 213, Q 1; *rōpə* K 316, 318, P 44, 46, 50, 52, 53, 55, 58, 113, 115, 117, 118, 171, 172, 173, 174, 175, 176a, 176b, 177, 178, 179, 180, 182, 183, 218, 219, 227, Q 1, 2, 2a, 10, 12, 71, 72, 82, 83; *rōʰpə* K 359, 360, 361, P 49, 56, 57, 119, 120, 192, 195, 197, 214, 224, Q 73, 78, 80, 152, 153, 156, 157, 158, 160; *rōipə* P 185; *ropə* Q 3; *rōp* Q 158a; *rōʰ.pən* L 413; *rūpə* P 118a; *rūʰpə* L 376, 414, P 51, 177; *ruopə* P 184, 186, 187, 188, 195, 220, 222, 223, Q 157a, 159, 160, 164, 165, 166, 170, 177; *ruopə* Q 74, 75, 77, 79, 79a, 80, 154, 155, 161, 162, 163, 167, 168, 168a, 169, 173, 182, 240, 241, 242; *ruəpə* Q 181; *ruəpə* Q 76, 164a, 167; **groene rapen:** *grj̄n rōpə* K 358; ~ *rōpə* Q 78; **stoppelrapen:** *stōpəl rōpə* P 175, Q 156; *stōpəl rūʰpə* P 222; **reuben:** *rōbə* L 211, 266 (ook algemeen „knol”), 267, 268 (id.), 269, 269a, 269b, 270, 271, 287 (id.), 288, 288a, 289, 289*, 289a, 289b, 290, 290a, 291, 292, 292a, 293, 294, 295, 296, 297, 298, 299 (id.), 300, 314, 316, 317, 318, 318b (id.), 318c, 319, 320, 320a, 320c, 321, 322, 322a, 323, 324 (id.), 325

(id.), 326, 327, 328 (id.), 329, 330 (id.), 331 (id.), 331b (id.), 332 (id.), 369, 371, 371a, 372, 373, 374, 375, 377, 378, 379, 380, 381, 382, 383, 384, 386 (id.), 387, 419, 420, 421, 422, 423, 424, 425 (id.), 426 (id.), 0426 (id.), 427, 428, 429 (id.), 429a (id.), 431, 432 (id.), 433, 434 (id.), Q 6, 7, 8, 9, 10, 11, 12, 13, 14, 15, 15a, 16, 18 (id.), 19, 19a, 20, 21, 28, 29, 30, 32, 32a, 33, 35, 36, 38, 39, 88, 94b, 95, 96c, 96d, 97, 98, 99, 99* (id.), 100 (id.), 101, 102, 105, 111, 0112 (id.), 112a, 112b, 113, 113a, 117, 117a, 118, 172, 175, 178, 179, 187 (id.), 188, 192, 193, 193a, 196, 197, 197a, 198, 198a, 198b, 199, 200, 201, 203, 203a, 204a, 207, 247, 247a, 253, 278; *rō.bə* L 370; *rōijbə* L 294; *rōʰbə* Q 83, 84; *ruəbə* Q 89; *rōbə* Q 116, 119, 121, 121c, 211; *rōijbə* L 429, 430, 434, 434a, Q 20, 34; *rj̄bə* L 159a, 209, 270, Q 12, 174; *rj̄ʰbə* Q 15, 36, 39, 0112; *rēbə* L 358, 359, 360, 361, 362, 365, 366, 367, 368, Q 87, 91; *rē.bə* L 356, 363, 364, 415, 416, 417, 418; *rībə* Q 84, 85, 86, 90, 93, 94, 171; de volgende twee woordtypen zijn contaminaties van **rapen** en **reuben:** **raben:** *rābə* L 360, 417; *rōbə* L 354; *rōʰbən* L 355; *rūʰbə* Q 84, 89, 92, 170; **reupen:** *rōpən* L 316; *rōʰpə* L 355a; *rōupə* Q

Kaart 36. KNOLVOER, RAPEN (COLL.)

- / rapen
- groen(voer)
- groente en sst.
- = kruid
- △ knollen en sst.

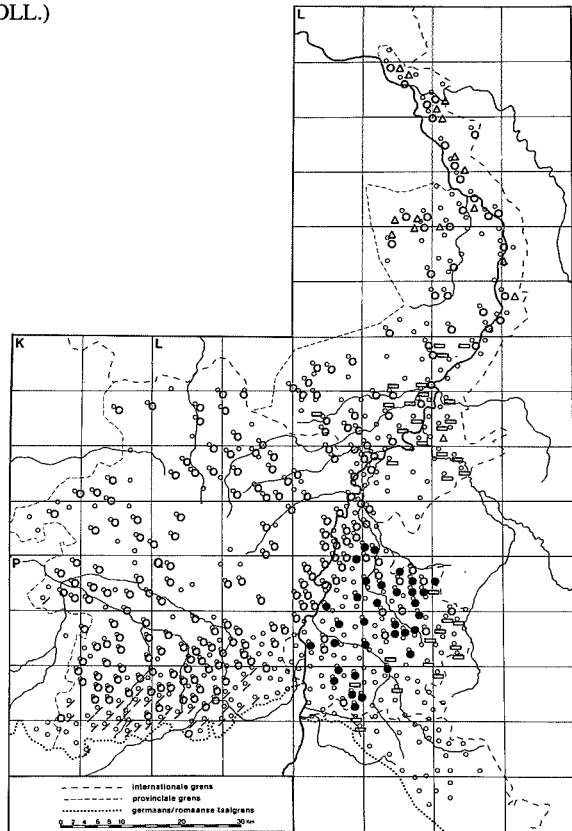

284; **stoppelreuben:** *stopalrōba* L 321; *štopal-* Q 101, 178; **knollen:** *knōlā* K 314, L 115, 159a, 163, 164, 165, 191, 192, 192a, 209, 210, 211, 213, 214, 215, 215a, 244c, 246, 247, 249, 250, 266, 267, 268, 269, 270, 292, 329, 330, 331, 331b, 332, 383, 384, 385, 386, 387, 426, 428, Q 96a, 113, 284; *knōlā* L 387; **groene knollen:** *grj̄n knōlā* L 163; **stoppelknollen:** *štopalknōlā* L 329, Q 94b; **herfstknollen:** L 328; **kleine krotten:** *klēn krōtā* Q 88; **raapje:** *rapkā* K 314, 353; *rōpkā* L 312, 316, 352, P 116, 119, 181; *rō²pkā* K 360, L 355, 413; *rōpkā* P 50; *repkā* K 278, L 355, 368, Q 79; *rēpkā* L 423, Q 86; *rēpkā* L 360, 366, 368, P 56, 57, 184; *riāpkā* Q 1, 2, 83; **reubje:** *rōpkā* L 282, 286, 313, 314, 372, 422, 423, P 50, 120, 121, Q 71, 78; *rōpkā* P 176, 219, Q 12, 88; *rōpkā* K 358, P 176, Q 71; *rōypkā* Q 284.

2.1.9 KNOLVOER, RAPEN (COLL.) (kaart 36)

(N 12A, 4a; JG 1b, 2c; monogr.; add. uit N 11A, 29f en 29g; N 12, 40, N Q, 11a)

[Rapen in het algemeen, als groenvoer of als ingekuild voer voor het vee gebruikt; herfstknol-

len.]

rapen: *rōpā* P 47, 183, 193, 194, 221; *rōpā* P 174, 175, 181, 182, 218, 219, 227; *rō²pā* P 224, Q 159; *rōipā* P 185; *ruapā* Q 164a; *ruēpā* Q 181; *ruopā* P 186, 196, 220, 222, 223, Q 163, 164, 165, 166, 169, 170, 173, 177, 182, 240, 241, 242; **groenvoer:** *grō̄nvōr* L 244c, 289, 292, Q 196; **groenvoeder:** *grō̄invōuār* Q 20; **groengewas:** Q 92; **groen:** *grun* L 414, P 53, 107a; *gruān* P 175; *grj̄n* K 278, 278a, 314, 318, 358, 359, 360, 361, L 282, 286, 312, 313, 314, 315, 352, 354, 413, 414, P 48, 50, 113, 115, 117, 118a, 119, 120, 173, 176a, 176b, 177, 179, 180, 191, 192, Q 1, 73, 75, 154, 156, 161; *grj̄.n* L 314; *grj̄ān* P 176; *grj̄j̄n* P 44, 49, 51, 58, 118b, 121, 177a, 178, 184, 187, 188, 195, 197, Q 78, 152, 153, 157a, 160; *grj̄n* K 314, 315, 316, 353, L 115, 159a, 163, 164, 165, 191, 192, 192a, 192b, 209, 210, 211, 213, 214, 215, 215a, 216, 244d, 265, 286, Q 71, 76, 77, 155, 158a, 162, 167, 168, 168a, 240; *grin* L 355, P 53, 55, 56, 57, Q 2, 3, 4; *grj̄.n* P 52; *grj̄.n* Q 71, 72, 81a, 82, 83, 84, 89, 170; *grēn* L 356, 358, 359, 360, 361, 362, 363, 364, 365, 366, 367, 368, 415, Q 87, 91; *grē.n* L 416, 417, 418, Q 5; *grējn* K 357, Q

2b; *grōn* L 244c, 246, 247, 248, 265b, 266, 267, 268, 269, 269a, 269b, 287, 288, 288a, 289, 289*, 289a, 289b, 290, 291, 292, 292a, 294, 295, 314, 316, 317, 318, 318b, 319, 320, 320a, 320c, 321, 321a, 322, 324, 328, 369, 370, 371, 372, 373, 374, 378, 419, 420, 421, 422, 423, 424, 425, 426, 0426, 427, 428, 429a, 431, Q 6, 7, 8, 9, 10, 11, 12, 13, 14, 15, 15a, 22, 28, 30, 36, 39, 79a, 80a, 88, 96c, 99*, 102, 111, 113, 117a, 153a, 196; *grōn* L 369; *grōjn* K 357, P 45, 46, 118, 172, Q 74, 79, 80, 157; *grōjn* L 430, Q 20, 27; *grōn* L 353; **groens**: *grōns* Q 39, 197, 197a; **groente**: *grōnt* Q 35, 98; *grōnt* L 429, Q 18, 19a, 21, 27, 29, 30, 32a, 33, 35, 36, 39, 97, 98, 99*, 101, 102, 111, 112, 0112, 112a, 112b, 113, 191, 192, 193a, 196, 197, 197a, 201; *grōjnt* L 429, 430, 434, Q 34; **kruidgroen**: *krutgrōn* L 291; **groenkruid**: *grōnkrut* L 324; **groente-kruid**: *grōntkruud* Q 35; **stoppelkruid**: *stōpālkrūt* L 332, Q 113, 121; **kruid**: *krut* L 291, 324, 327, 384, 387; *krūt* L 290, 292, 294, 295, 318b, 322, 322a, 325, 330, 331, 331b, 332, 377, 383, 386, Q 116, 117, 118, 119, 121b, 121c, 192, 201, 204a, 211, 247, 247a; **braakgroen**: *brōkgrōn* Q 15; **stoppelgroente**: *stōpālgrōjnt* Q 34; **herfstgroen**: *herfstgrōn* L 270; **knolgroen**: *knōlgrōjn* L 115, 159a, 192, 209, 211, 213; **knolengroen**: *knōlgrōjn* L 163, 164, 165, 211; *knōlgrōn* L 248; **groenknollen**: *grōjnknlā* L 209; **herfstknollen**: *herfsknlā* L 210; **stoppelknollen**: *stōpālknlā* L 244d; *stōpāl-* L 332; **knollen**: *knlā* L 216, 268; *knl* (mv.) L 192b; **reubengroen**: *rēbāgrōn* L 368; **reubenvoer**: *rēbāvōr* L 248; **voerreuben**: *vōrrēbā* Q 94b; **stoppelreuben**: *stōpālrebā* L 314; **herfstreuben**: *herfsrēbā* L 269, 270; **reuben**: *rēbā* L 248, 265b, 292, Q 27, 32a, 94a, 172, 178, 188, 191, 192, 194; *rēbā* Q 116, 175, 179; *rēbā* Q 174; *rēbā* Q 83, 93, 94; **kampreuben**: *kāmprebā* Q 119; **kamp**: *kāmp* Q 119.

2.1.10 WINTERWORTELEN (kaart 37)

(N Q, 6(c); JG 1a, 1b, 2c; A 4, 26c; A 49, 2b; L B2, 342; L 8, 100b; L 15, 29; L 20, 26c; Wi 7; S 45; monogr.)

[*Daucus carota* L. subsp. *sativus* (Hoffm.) Arcang.]

Bedoeld zijn hier de winterwortelen (of winterpenen) die op de akker worden geteeld, zowel als veevoeder, alsook voor de consumptie door mensen, met name voor de hutspot. De fijne variëteit tuinworteltjes komt in de aflevering over de moestuin aan bod.

Zie afbeelding 22.]

wortelen: *wōrtalā* L 164, 165, 191, 192a, 209, 246, 246a, 296, 316a, 317, 329, 421, 422, 423, 424, 432, Q 1, 3, 6, 8, 9, 10, 11, 12, 13, 15, 18, 88, 94b, 95, 96c, 99*, 105, 121, 177, 187, 191, 192, 193, 195, 197, 197a, 199, 200; *wōrtalā* L

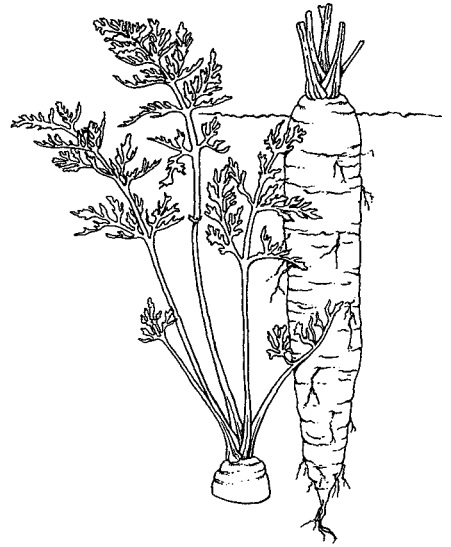

Afb. 22. Peen, winterwortel (*Daucus carota* L subsp. *sativus* (Hoffm.) Arcang.)

286; *wōrtalā* L 216; *wōrtalā* L 209, 210, 211, 213, 214, 214a, 215, 215a, 216a, 217, 244a, 245, 245b, 246, 246a, 248, 249, 250, 265b, 266, 267, 268, 269, 270, 271, 295, 297, Q 95, 96, 96e, 96b, 97, 98, 99, 99*, 100, 101, 102, 103, 104a, 109, 110, 187, 196, 198; *wōrtalā* Q 77, 81a, 82, 83, 84, 86, 87, 89, 90, 91, 93, 94, 113, 168e, 169, 170, 171, 172, 173, 174, 175, 178, 179, 188, 193, 198b, 255, 259; **winterwortelen**: *wēntarwōrtalā* Q 94b, 95; *wēntar-* L 159a, 163, 164, 164; *wēntarwōrtalā* L 270; **winterwortels**: *wēntarwōrtals* P 117; **stoppelwortelen**: *stōpāl-wōrtalā* (94b; **veldwortelen**: *vēldwōrtalā* Q 96a, 98; **rod veldwortelen**: *ruj vēldwōrtalā* L 270; **rode wortelen**: *roja wōrtalā* L 159a, 0247; *ruj wōrtalā* L 266, 269, 269b, 270; *rōj wōrtalā* Q 83; **guliks wortelen**: *gōlkarsā wōrtalā* Q 113; **bewaarwortelen**: *bawārrwōrtalā* L 269a; **paardswortelen**: *perswōrtalā* Q 198b; **poten**: *pōtā* L 366, Q 77, 155, 162, 163, 167, 168, 178, 180, 181, 182, 240, 241, 242; *pōtā* Q 72, 75, 198; *pūōt* Q 24; (enkelv. *pūōt*); *poatā* K 278, L 315, 353, P 220, *pūtā* P 46, 176, 218, 219, 227, Q 2, 3, 5, 7, 199, *pūtā* L 286, 317, 360, 361, 362, 372, P 50, 115, 172, 173, 174, 175, 176a, 176b, 177, 178, 179, 180, 182, 183, 196, 197, 210a, 212, 218, 224, (2, 9, 12, 279; *pūtā* L 416, 417, 418; *putā* f 357, 359, 360, 361, L 353, 355, 414, 423, P 51, 56, 57, 58, 58a, 118a, Q 1, 2, 2a; *puatā* K 314, 315, 316, 317, 317a, 318, 353, 358, L 312, 314, 316, 316a, 352, 415, P 44, 45, 47, 48, 49, 113, 176, 214, Q 2; *pūtā* L 356, 358, 359, 361, 362

Kaart 37. PENEN, WINTERWORTELEN

(Daucus carota L. subsp. *sativus* (Hoffm.) Arcang.)

- / wortelen en sst.
- = poten en sst.
- ▲ moren en sst.
- krotten

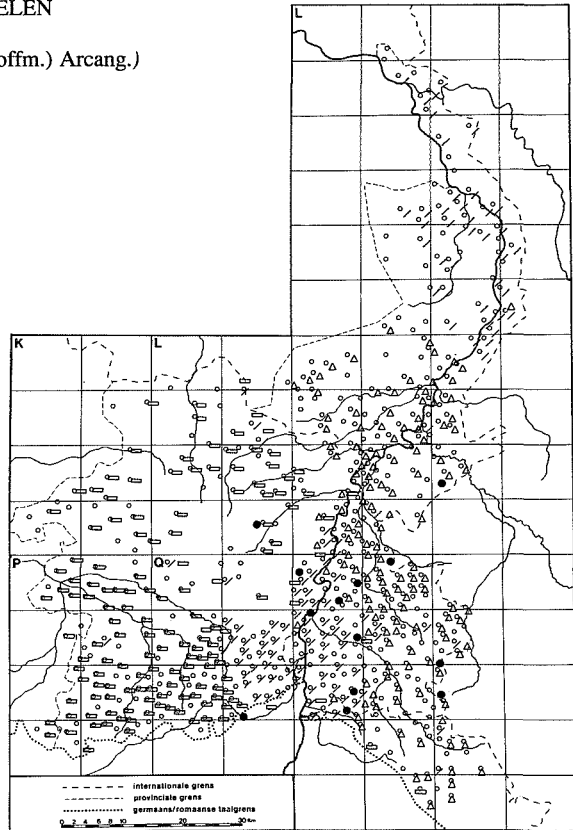

368; *pūtā* L 413, P 118a; *pūtā* L 355, 360, 363, 364, 365, 366, 367, 415, P 52, 53, 54, 55; *poūtā* P 118, Q 78; *pētā* Q 80, 101; *poētā* L 354, P 223; *poūtā* P 119, 120, 121, 177, 184, 186, 187, 188, 192, 193, 195, 196, 197, Q 72, 73, 74, 75, 76, 78, 79, 79a, 80, 81, 83, 152, 153, 154, 156, 157, 157a, 158a, 159, 160, 161, 164, 166; **winterpoten:** *wentərpoētən* K 278; *wentərpūtā* L 420, P 177; **veldpoten:** *veltpōtā* Q 72; *veltpōtā* Q 80; **stoppelpoten:** *stōpəlpūtā* P 108; **rode poten:** *ruj pūtā* P 176; *rōj pūtā* P 56; *ruj puētən* L 316; *rūj pūtā* L 366; **walenpoten:** *wōləpūtā* P 51; **koten:** *kutā* Q 78; *kuētən* L 282, 313; **moren:** *mōrā* L 271, 291, 293, 326, 386, 419, 420, 429, 430, 432, 433, 434, Q 19, 20, 27, 29, 30, 32, 32a, 33, 34, 35, 38, 101, 109, 110, 117b; *mōrā* L 290, 327, 371, 374, Q 35, 39; *mūrā* L 288, 289a, 298, 299, 300, 318b, 326, 329, 330, 331, 332, 333, 371a, 373, 376, 377, 378, 379, 380, 381, 381b, 382, 385, 387, 422, 425, 426, 427, 428, 429, 429a, 430, 431, Q 14, 15, 16, 19, 20, 21, 22, 28, 30, 32a, 33, 35, 36, 96b, 98, 111, 112b, 113, 116, 117a, 118, 118a, 121, 196, 197, 197a, 201, 202, 203a, 204a, 206, 211, 250, 260, 278, 278a, 282, 283, 284; *mūrā* L 331, 331b,

370, 372; *mūrā* L 288a, 289, 289b, 292a, 318, 319, 320, 321, 325, 328, 432a, Q 39, 111, 111*, 117, 203, 207, 208, 247, 247a, 253, 255, 257, 261, 263, 278, 284; *mūrā* L 369; *mur* (mv.) Q 116; *mērā* L 294; *mōrā* L 288b, 292, 322a, 323, 325, Q 31, 207; *mōrā* L 265, 322, Q 222; *mōr* (mv.) Q 20, 222; **wintermoren:** *wentərmōrā* Q 20; *wentərmūrā* L 318b, 330, 331, 426, 427, 432; *wenjtar-* Q 117a, 121; *wentarmūrā* Q 111; *wentər-* L 289, 321; *wenjtar-* Q 39; *wentərmērā* L 294; *wentərmōrā* L 322a, 374; *wentərmōrā* Q 222; **stoppelmoren:** *stōpəlmōrā* L 324; *stōpəlmōrā* L 265; *stōpəlmōrā* L 322; **veldmoren:** *veltmōrā* Q 20; *veltmūrā* L 381, 382, 387, Q 22, 33, 36; *velt-* Q 119, 202, 204a; *veltmōrā* L 374; *veltmōrā* Q 113; **rode moren:** *rujā mōrā* L 291; *rōj mūrā* L 322; *ruj* ~ L 288a, 299; *rūā* ~ Q 28, 0112, 121b, 121c; *rōj mūrā* L 289; *rūj* ~ L 320a; **flakkeese moren:** *flakēsā mūrā* L 318b; *flakēsā mūrā* Q 111; **braakmoren:** *brōqmūrā* Q 113; **varkensmoren:** *verkəsmūrā* Q 121; **krotten:** *krōtā* L 387, Q 13, 20, 101; *krōtā* Q 196, 196a; *krōtā* Q 16; *krūtā* L 416, Q 8; **karoten:** *karōtā* Q 19; *karutā* Q 222; *karūtā* Q 116; **voerkrotten:** *vōjkrōtā* Q 180; **peen:** Q 196; **rode**

penen: *rō pēnā* L 430; **pijlen:** *pīlā* Q 113, 117a; **weibieten:** *weībiatā* P 211; **reuben:** *rōbā* Q 111.

2.1.11 GELE VOEDERWORTEL

(N Q, 6b; monogr.)

[*Daucus carota* L.

In de genoemde vragenlijst is gevraagd naar twee variëteiten naast de algemene benaming *winterwortel* die in het vorige lemma ter sprake kwam. Hier is alleen opgenomen hetgeen afwijkend is van lemma WINTERWORTEL (2.1.10).

Lobbericher naar het Rijnlands dorpje Lobberich.]

voerwortelen: *vōrwōrtalā* L 159a, 163, 164, 377, Q 94b; *vōrwōrtalā* L 266, 269, 271, Q 97, 98, 187; **voederwortelen:** *vojārwoṛtalā* Q 95; *vojārwoṛtalā* Q 83; **voederwortels:** *vojārwoṛtals* P 117; **paardswortelen:** *pertswōrtalā* L 211, 269; *pērswoṛtalā* Q 193a, 198b; **koewortelen:** *kuwōrtalā* L 211; **varkenswortelen:** *verkaswoṛtalā* Q 198b; *verkaswoṛtalā* Q 81a, 175; **gele wortelen:** *gēlā wōrtalā* L 269, 270, Q 196; **gele voerwortelen:** *gēlā vōrwōrtalā* L 269b; *gēl vōrwōrtalā* Q 91; **voerpoten:** *vōrpūtā* L 366; **paardspoten:** *pijōtspōṛtā* Q 158; *pijōrspūtā* K 358; *pijāts-* P 176, 176b; *pijādspūṛtā* P 50; *pijātsputā* Q 71; *pijātspōṛtā* P 177; *pijātspōṛtā* Q 156; **gele poten:** *gēl pūtā* L 420, P 176; *geal putān* L 316; **gele voederpoten:** *gēl vojārputā* P 56; **dikke poten:** *deka pōtā* Q 80; **walenpoten:** *wālāpūtā* K 357; *wōṛlāputā* P 51; **voermoren:** *vōrmūrā* L 289, 377, 432, Q 22, 113; *vōrmūrā* L 321a; **paardsmoren:** *pertsmūrā* L 427; *pērs-* L 330; *pēṛtsmūrā* Q 39; *pēšmōrā* Q 20; **varkensmoren:** *verkasmūrā* Q 121c; **moren voor het vee:** *mūrā vīr t viā* Q 121; **gele moren:** *gēl mōrā* L 291; *gēl mūrā* L 299, 378, 382, Q 121c; *gēl ~* Q 36; *jēl ~* Q 121b; *gēl mūrā* L 289, 320a; *gēl mēṛrā* L 294; *gēl mōrā* L 374; **gele voermoren:** *gēl vōrmūrā* L 332; **wintermoren:** *wenṣārmūrā* L 432; *wenṣārmōrā* L 292; **pruisische moren:** *prōiṣā mūrā* L 318b; **voerkrotten:** *vōrkrōtā* Q 187; *vīr-* Q 180; **lange gele:** *laṅ gēlā* Q 198b; **reuben:** *rōbā* Q 117a, 201; *rōbā* Q 121, 198b; **lobbericher:** L 331.

2.1.12 VELDWORTEL, STOPPELWORTEL

(N Q, 6a; monogr.)

[*Daucus carota* L.

Wortelvariëteit vernoemd naar de teeltwijze; zie de toelichting bij het vorige lemma.

Indien het antwoord hetzelfde is als de algemene benaming uit het lemma WINTERWORTEL, dan is deze hier niet nog eens opgenomen.]

veldwortelen: *vēltwoṛtalā* L 163; *vēltwoṛtalā* L 270, Q 96c; *vēltwoṛtalā* Q 198; **stoppelwortelen:** *stopalwoṛtalā* L 159a, 164, Q 94b, 95, 175, 187;

stopalwoṛtalā L 211, 266, 269a, 269b; *štopal-* 270, 291, Q 98; *stopalwoṛtalā* Q 81a, 83, 5 **stoppelwortels:** *stopalwoṛtals* Q 13; *stopalwoṛtals* P 117; **dikke wortelen:** *dikā woṛtalā* Q 15 **veldpoten:** *vēltpōtā* Q 72; *vēltpōtā* K 27; *vēltpuṛtā* L 316; **stoppelpoten:** *stopalpoatā* 318, P 120, 177; *štopalputā* K 358, 359, L 420 51, 56, Q 1, 4; *štopalpuatā* K 357, P 176; *s. pālputā* L 366; *stopalpōtā* Q 80; **varkenspote** *verkāspūtā* L 416; **veldmoren:** *vēlṣmōrā* L 25 322, 387, Q 20; *vēlṣmōṛrā* Q 0112; *vēlṣmūrā* 426, 427, 430, 431, 432, Q 30, 33, 35, 36; *ve-* Q 204a; *vēlṣmūrā* L 321, Q 111; *vēl-* Q 24 *vēlṣmōrā* Q 113; **stoppelmoren:** *štopalmōrā* 290, 291; *štopalmōṛrā* L 289b; *štopalmūrā* 318b, 378, 382; *štopal-* L 330, 331, 332, 4: 432, Q 22, 33, 112b, 113, 121b; *štopalmūrā* 288, 289, 320a, 321, 321a; *štopal-* Q 111, 24 203, 204a; *štopalmērā* L 294; *štopalmōrā* L 25 322, 322a, 374; *štopalmōrā* L 265; *štopal-* 222; **wintermoren:** *wenṣārmūrā* Q 30; **dik moren:** *dikā mūrā* Q 39; **stoppelknollen:** 330, Q 187; **peen:** L 330; **reuben:** *rōbā* L 37 431, Q 16, 96c; **groen:** *grōn* L 426; **groen:** *grōnt* Q 28, 35; **pinakelen:** *penakalā* Q 97.

2.2. Verbouw van bieten

2.2.1 ZAAIEN, VAN BIETEN (kaart 38)

(N 12, 43; N 15, 1c; monogr.)

[Vergelijk ook het algemene lemma ZAAIEN aflevering I.4 (nr. 2.1) en POTEN, (hier 1.2.1). Het object is steeds bieten, enz.]

zaaien: *zāiān* K 318; *zēiān* L 282, 314; *zēiā* 159a, 163, 163a, 163b, 164, 165, 209, 211, 21 244c, 246, 265, 271, 288, 318b, 324; *zēān* L 35 413; *zēā* P 222; *zēiā* L 247, 266, 268, 269, 27 288a, 288c, 289, 291, 292a, 294, 299, 321, 32 325, 326, 330, 331, 332, 360, 372, 373, 381 383, 387, 423, 432, Q 9, 14; *z'eīā* L 290; *zēiā* 295, 425, 0426, 427; *zēān* K 358; *zēā* P 107 176a, 219, Q 156; *zēn* P 176; *zēā* L 434, Q 2 *z'eā* Q 20; *zīṛnā* Q 117a, 121, 121c, 203; *zīā* 32a, 33, 35, 98, 101, 111; *ziēiā* Q 14; **zette** *zētā* K 278, 358, Q 18, 98, 111, 0112, 112a, 12 *zētā* Q 211; **steken:** *stēkan* L 282, 286, 31 314; **leggen:** *lēgā* K 358, L 159a, 163, 165 265, P 44, 48, Q 39, 101; *lēgā* Q 111; *lēgā* 107a, Q 121c, 204a; *lēgā* L 329; **inleggen:** *ei ēgā* L 322; *ilēgā* Q 193; **derin maken:** *dār mākā* L 322, 324, 377; **poten:** *pōtā* L 265, 28 289*, 289b, 318b, 320a, 320c, 321a, 369, 37 371a, Q 9, 15a; *pōṛtā* L 328, 422, Q 32a; *pōṛtā* 423; *poatā* Q 117a; *pōtā* L 164, 214, 247, 27 294, 322a, 325, 329, 331, 331b, 332, 373, 37 377, 378, 382, 425, 426, 0426, 427, 429, 425 Q 19a, 20, 33; *pūtā* L 314; *pūtā* L 289, 289

Kaart 38. ZAAIEN, VAN BIETEN

- ∕ zaaien
- zetten
- △ poten
- ◻ planten

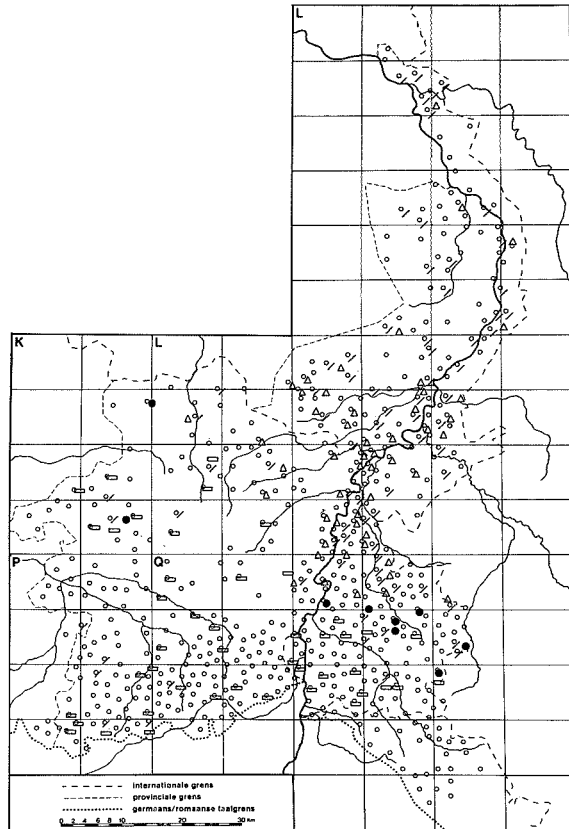

289a, 317; *putā* L 372, 420; *piūtā* L 360, 366; **planten:** *plantā* Q 97, 99*, 100, 101, 113a; *plāntā* K 358, L 355, 355a, 414, 416, Q 2b, 4, 9, 71, 72; *plāntā* P 175, 213, 214; *plā.ntā* K 357; *plāntā* K 314, 316; *plā.ntā* K 359, Q 2, 176a; *plāntā* P 219, Q 192, 193, 197, 197a, 198b, 203, 204a; *plā.ntā* P 187, 188, 197, 222, Q 77, 78, 94b, 96d, 156, 162, 178, 187; *plantsā* Q 211.

2.2.2 ZAAD VOOR BIETEN

(N 12, 42, 49 en 50; N 12A, 4c; JG 1b; monogr.)

[In de genoemde Nijmeegse lijsten is niet gevraagd naar de algemene benaming voor het zaad van bieten, maar naar drie specifieke zaadbenamingen: voor de suikerbiet, de knolraap en de stoppelknol. In de antwoorden op deze vragen vindt men echter voornamelijk algemene benamingen, die voor meer dan één van de drie subvragen opgegeven worden.

In dit lemma staan eerst deze algemene benamingen bijeen; aan het slot zijn de specifieke benamingen per bietensoort opgenomen. Dit zijn in nagenoeg alle gevallen min of meer gelegen-

heidssamenstellingen van de term voor het gewas uit paragraaf 2.1 met het woord **zaad** (vgl. ook aflevering I.4, lemma ZAAD (2.5) met kaart).

In dit lemma wordt dan ook voor de fonetische documentatie van de eerste elementen van de betrokken samenstellingen verwezen naar de lemma's over de gewasnamen: VOEDERBIET (2.1.1), SUIKERBIET (2.1.2), KOOLRAAP (2.1.5) en KNOLRAAP (2.1.8).]

A. algemeen: **bietenzaad:** *bitəzq̄t* L 268; *būtəzō^{pt}* P 175; *bī^{pt}tā* P 177a, 182; *biətā* P 115, 173; *biadā* P 107a; *bejtā* P 177, 188, 197, 222; **bietzaad:** *bejtəzq̄t* Q 2b; *būzō^{pt}t* K 359; *bejt* Q 78; *bejtəzq̄t* Q 156; *būzōt* K 358, Q 4; *būzō^{pt}t* P 177a; *bejtəzōat* P 187, 188, 195; *būzūt* P 48; **krotenzaad:** *krōtəzq̄t* L 289b, 331, 331b; *krū^{pt}tā* L 321, 366, 373, 416, 420, Q 111, 113; *krōtā* L 429a, 432, Q 98, 99*, 100, 101, 192, 197, 197a; *krōtā* Q 14, 35; *krūtəzq̄^{pt}t* L 286, 314; *krū^{pt}tā* L 369; *krūtəzq̄t* L 282; *krōtəzq̄at* Q 178; *krūtəzq̄t* L 355a; **krootzaad:** *krūtəzq̄t* L 290, 291, 294, 295, 322, 322a, 325, 331, 331b, 332, 383, 384, 386, 387; *krū^{pt}t* L 330; *krūtəzq̄t* Q 204a; *krūtəzōat* Q 166; **kroterzaad:** *krūtəzq̄t* Q 0112;

krotenzaam: *krutəzəm* Q 211; **krootzaam:** *krūtəzəm* Q 204a, 211; **karotenzaam:** *karūtəzəm* Q 121c; **reubenzaad:** *rəbəzət* L 268, 288, 289, 289*, 290, 294, 299, 322, 322a, 324, 330, 331, 372, 373, 374, 377, 378, 383, 420, 423, 426, Q 20, 28, 39, 95, 98, 100, 111, 193, 196, 198b; *rībā-* Q 98; *rībəzət* L 360, Q 9; *rəbəzuoət* Q 178; **reubzaam:** *rəbzət* L 292, 292a, 318, 320, 320a, 320c, 321, 321a, 324, 326, 327, 328, 330, 374, 378, 425, 426, 0426, 427, 428, 429, 429a, 431, 432, Q 9, 14, 15, 15a, 18, 19a, 20, 21, 29, 30, 32a, 33, 35, 36, 39, 94b, 97, 99*, 101, 102, 111, 0112, 112a, 112b, 113, 118, 192, 193, 193a, 198, 198a, 198b, 201, 203; *rəb-* L 318b, Q 117a, 203a, 204a, 207; *rēb-* L 416; *rəīb-* L 429, 430, 434, Q 20, 34; *rəīb-sət* Q 187; *rəbzət* L 369; *rəbzət* Q 204a; *rəbzət* L 370; **reubenzaam:** *rəbəzəm* Q 117; *rəbā-* Q 121; **reubzaam:** *rəbzəm* Q 117; *rəb-* Q 119, 121, 121c, 204a; *rəbzəm* Q 116, 211; **knollenzaad:** *knoləzət* L 244c, 329, 330, 332, 383, 386, Q 94b; *knoləzət* P 176; *knoləzət* L 387, 426; **rapenzaad:** *rəpəzət* P 213, Q 156; *ruəpəzuət* P 222; **raapzaam:** *rəpəzət* K 357; *rəpət* Q 97; *rəp-* K 314, Q 2; *rūp-* Q 39; *rəpəzət* K 359, L 314; *rəp-* L 282, P 176a; *rəpəzuət* Q 178; *rəpəzət* K 358, P 107a, 175, Q 71; *rəpəzət* P 48; **groenzaad:** *grēnzət* K 357; *grēnzət* K 278, 318; *grēn-* K 314, L 159a, 163, 163a, 164, 165, 209, 211, 214, 214a, 215, 217, 244d, 245b, 246, 246a, Q 35; *grēn-* L 266, 268, 269, 288, 288c, 289, 289b, 290, 292a, 314, 318b, 320, 320a, 320c, 321, 324, 329, 331, 331b, 371a, 372, 373, 422, 0426, 429a, Q 9, 96d, 97, 101, 102, 112a, 113, 117a; *grēn-* L 366, 416; *grēn-* Q 2b; *grīn-* Q 2b; *grēin-* Q 2b; *grēin-* L 434; *grēnzət* P 176, 176a; *grēn-* L 286, 312, Q 78; *grēnzət* L 314; *grēnzət* K 358, L 282, 314, 413; *grēn-* L 360; *grēn-* P 175, Q 72; *grēnzət* Q 77; *grēnzət* L 265; *grēnzət* K 316; *grīn-* Q 4; *grēnzət* K 358, P 44, 107a, Q 71; *grēnzət* P 188; *grēnzət* L 355a; **groentezaam:** *grēntzət* Q 98; *grēnt-* Q 192, 197, 197a; **sloorzaad:** *sluərzət* Q 71; **zaad:** *zət* K 357, Q 118; *zət* L 246, 289a, Q 2b, 14, 16; *zət* L 312, P 176; *zət* Q 162; *zət* K 278, L 370; *zət* L 265; *zət* P 44, 213; **koren:** *kən* (mv.) L 159a; **mangelenkoren:** *maŋəlakən* (mv.) L 163, 163a, 164, 165; **pitten:** *pət* L 269, 329, Q 97, 101; **kannetjes:** *kenəkəs* Q 101;

B. suikerbietzaam (vgl. het lemma SUIKERBIET, 2.1.2): **suikerbietenzaad:** *[suikerbieten]zət* L 163, 163a, 209, 211, 215, 268, 295, 299, 413, P 176a; *[suikerbieten]zət* Q 71, 72; **suikerkrotenzaad:** *[suikerkroten]zət* L 266, 288, 290, 291, 292a, 294, 314, 318b, 320a, 322, 322a, 324, 328, 329, 330, 332, 371a, 372, 374, 378, 383, 425, 426, 0426, 429, 434, Q 9, 15a, 20, 32a, 33, 94b, 96d, 101, 111, 187, 193, 197a, 198b; **suikerkrotenzaam:** *[suikerkroten]zəm* Q 117a, 204a;

C. koolraapzaam (vgl. het lemma KOOLRAA 2.1.5): **koolraapzaam:** *[koolraap]zət* L 26 268, 269, 288, 288a, 289, 289a, 289b, 290, 29 292a, 294, 295, 299, 318b, 320a, 322, 322a, 32 328, 331, 331b, 332, 371a, 373, 416, 420, Q 33, 94b, 192; *[koolraap]zət* L 370; *[koolraap]zət* L 265; **koolrapenzaad:** *[koolrapen]zət* 314, 372, 378, 413, 0426, 432, 434, Q 14, 15 20, 32a, 35, 39, 100, 101, 111, 0112, 193, 198 **koolravenzaam:** *[koolraven]zət* Q 15a; **kol raapzaam:** *[koleraap]zət* L 295, 325; *[kol raap]zət* Q 178; **kolerapenzaad:** *[koler pen]zət* L 366, Q 96d, 187, 203a; **kolderaa zaad:** *[kolderaaf]zət* L 429a, Q 94b; **kolder venzaam:** *[kolderaven]zət* Q 14; **konrabele zaad:** *[konrabelen]zət* Q 112a; **konrab lenzaam:** *[konrabelen]zəm* Q 117a; *[ko rabelen]zəm* Q 204a; **krabenzaad:** *[kraben]z* L 425, 429; **raapkoolzaam:** *[raapkool]zət* 286, Q 156; **raapkolenzaad:** *[raapkolen]zət* 314, 413; *[raapkolenzuət* P 188; *[raapkolenz* L 355a; **sloerbietszaam:** *[sloerbieten]zət* 44; **sloerrapenzaad:** *[sloerrapen]zət* Q 7 **stekreubenzaad:** *[stekreuben]zət* L 159a, 16 163a, 164, 165, 209, 211, 215, 268;

D. knolraapzaam (vgl. het lemma KNOLRAA 2.1.8): **knolraapzaam:** *[knolraap]zət* L 324, 99*; **pootzaam:** *potzət* K 359; *putzət* Q 4; **raa| tuinzaam:** *rəftəzət* Q 78.

2.2.3 BIETENPLANTJES

(N 12, 44; monogr.)

[Bietenplantjes als ze pas opgekomen zijn en uitgedund moeten worden.]

suikerbietenplantjes: *sukəribətəpləntjəs* L 21 **suikerkrotentplantjes:** *səkəkruətəpləntjəs* 371a; **krotentplantjes:** *krötəpləntjəs* L 426; *krətə-* Q 36; *krətə-* L 292a; 322; *krūtə-* L 37 *krūtə-* L 366; *krötəpləntjəs* Q 197, 197a; *krətə-* Q 198b; *krūtə-* Q 204a; *krötəpləntjəs* Q 94 *krütəpləntjəs* L 423; *krütəpləntjəs* Q 211; **karotenplantjes:** *karötəpləntjəs* K 278; **karote| plantjer:** *kariūtəpləntjəs* Q 121; **plantje pləntjəs L 163, 164, 165, 288, 312, 429 *pləntjəs* L 286, 314, 370, 422, P 176; *pləntjəs* 159a; *pləntjəs* L 387, Q 9; **bietjes:** *bētjəs* P 21 *bētjəs* Q 2, 156; **kleine bietjes:** *klējn bētjəs* 78; **kleine bieten:** *klējn bitə* P 175; *klējn bitə* 176a; *klējn bētjət* P 222; *klēn* ~ Q 2b; **jon| bieten:** *jon bētjət* P 222; **bieten:** *bitə* L 209; *bitə* K 316, 318; **pitjes:** *pitjəs* L 329, Q 101; **petjəs:** *krut. kəs* L 355; *krūtjəs* L 291, 321; *krūtjəs* L 41- 429; *krūtjəs* L 330; *krūtjəs* L 378, Q 14; *krūtjəs* Q 96d; *krūtjəs* Q 100, 111; *krūtjəs* L 322 *krūtjəs* Q 178; **kleine krotent:** *klējn krūtə* L 35. **kleine krotentjes:** *klējn krūtjəs* Q 203a; **jon| krotentjes:** *jon krūtjəs* Q 39; **krotent:** *krūtə* 318b; **kiemen:** *kimə* Q 121c.**

Kaart 39. BIETENPLANTJES UITDUNNEN

- / uitdunnen
- ▭ afdunnen
- dunnen
- △ (af)trekken
- afzetten
- * kappen
- geden

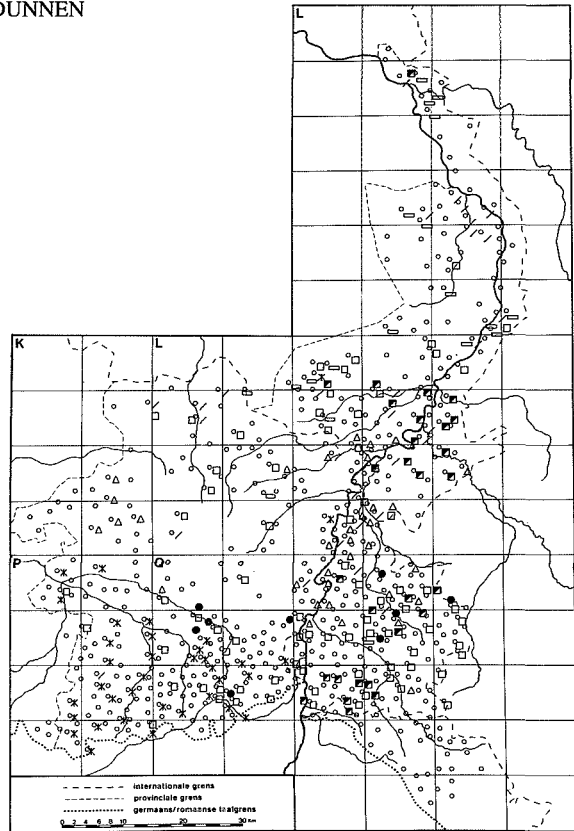

2.2.4 BIETENPLANTJES UITDUNNEN (kaart 39)

(N 12, 45; N Q, 8; JG 1b; monogr.; add. uit N 15, 2)

[Uit de rijen jonge plantjes telkens enkele exemplaren weghalen zodat de overgebleven bietenplantjes meer ruimte krijgen om uit te groeien. Doorgaans wordt dit werk in twee fases gedaan. Eerst wordt met de schoffel of de hak op regelmatige afstanden de rij plantjes over de breedte van de schoffel onderbroken. Van de overgebleven groepjes wordt dan iets later alleen het beste plantje overgehouden; de andere worden met de hand uitgetrokken. Tegelijk wordt dat geselecteerde plantje extra aangezet.

Intussen wordt, zoals op het aardappelveld, regelmatig onkruid gewied; zie de toelichting bij het lemma AANAARDEN (1.3.1).

Het object van de handeling is steeds bieten, bietenplantjes.]

uitdunnen: *qt.dønə* K 278; *qut-* L 282, 372, 414; *yt-* L 159a, 214, 214a, 215, 217, 245b, 246a; *yt-* L 210; *ut-* L 269, 289, 292, 295, 329, 330, 377, 423, 426, 432, Q 9, 36; *üt-* L 324,

369, Q 16; *uət-* L 312, 314; *üt.dynə* L 371a; *āt-* P 176; **afdudden:** *afdønə* L 163, 163a, 164, 165, 209, 265, Q 101; *āf-* L 211, 266, 269a, 270, 271, 286, 288, 289a, 289b, 295, 318b; *āf.dynə* L 366; **dunnen:** *dønə* K 278, L 246, 270, 287, 288, 288a, 289, 292a, 299, 314, 316, 318, 318b, 320a, 321, 355, 360, 373, 413, 426, 432, P 48, 107a, 222, Q 14, 16, 33, 35, 36, 39, 71, 77, 78, 83, 94b, 96a, 96c, 96d, 98, 99*, 100, 101, 111, 112b, 113, 117a, 119, 121, 121c, 157a, 158a, 162, 175, 176a, 178, 180, 187, 192, 197, 197a, 198, 198b, 201, 202, 203, 204a, 211, 222; *dønə* L 290, 291, Q 77; *dynə* Q 198b; *denə* Q 156; *denə* L 355a, 416, Q 2, 4, 72; **aftrekken:** *aftrəkə* K 316, 318, 357, 358; *āf-* K 359, L 321, 321a, 328, 360, 369, 370, 422, 425, 426, 0426, 427, 429, 429a, 431, 432, Q 2, 9, 14, 18, 28, 33, 39, 0112, 204a; *aftrəkə* Q 13, 15a; *āftrəkə* L 386; **trekken:** *trəkə* Q 97; *trəkə* Q 96b; **afzetten:** *afzətə* L 159a; *āf-* L 289, 292a, 324, Q 14, 33, 98, 111, 112a, 192, 197, 197a; *āfzətə* L 322a, 325, 330, 331, 331b, 332, 377, 378, 382, 383, 387, Q 35, 193, 196, 203a; *āfzītə* Q 193a, 198b; **afplukken:** *afpløkə* L 163, 209, 265, 268; *āf-* L 295, 322; *āfpløkə* L 269b; *āfpløkə* L 289b, 290, 291, 294; **plukken:**

pløkə L 299, P 177, 188; *pløkə* L 288b, 292a, P 214; **afsplijten:** *afspilitə* L 429a, 430, 434, Q 19a, 20; **splijten:** *splitə* Q 20; *splitə* Q 32a; **afhouwen:** *afhouə* Q 33, 97, 197, 197a; **afhakken:** *afhakə* Q 33, 112b; **afstoten:** *afstutə* L 269; **doorstoten:** *dōrstōtə* L 289b; *dōrstōtə* L 294; **op bosjes stoten:** *op bōskəs stutə* L 318b; **afsteken:** *afstiekə* L 366; *afstiekə* Q 157; **kappen:** *kapə* L 288b, 420, P 44, 48, 51, 117, 118a, 119, 120, 121, 174, 175, 176a, 176b, 179, 184, 188, 195, 214, 218, 222, 224, 227, Q 79, 79a, 94b, 154, 158, 158a, 166, 168a, 169, 180, 182; *ka.pə* Q 75, 80; **doorkappen:** *doorkapə* P 175; **af treden:** *aftrējan* K 314; **afleggen:** *aflegə* L 268; **uitzetten:** *øtzetən* K 278; **opeenzetten:** *opēnzētə* L 332, 382, Q 198a; *opīən*– P 107a; *opīn*– Q 2b; *opē*– Q 201; *opējnzētə* L 289b, 292a, 320a, 369, 374, Q 97; *opēzētə* Q 192; **aan de gang zetten:** *on də ganjk zetə* P 176; **op maat zetten:** *op mōt zetə* L 269, 290, Q 94b; *op moət* ~ P 174, 175, 213; *op muət* ~ Q 165; **op maat houwen:** *op mōt hōwə* Q 192, 198a; **bijhouwen:** *bejhouə* Q 95; **bijplanten:** *bejplantə* Q 94b; *bēj*– Q 113; *bējplantə* Q 96a; **uitplanten:** *øjplantə* K 357; **planten:** *plantə* L 382; *plantsə* Q 121b; **bijpoten:** *bijpōtə* L 270; **uitpoten:** *øjpotə* L 381; **verpoten:** *vərpōtə* L 318b; *vərpōtə* L 271; **wieden:** *wijə* L 270; **geden:** *gējn* Q 72; *gēə* Q 22, 36, 72, 158a; *gē* Q 111, 117a; *gejə* Q 96c; *gējə* Q 71; *gīə* Q 71, 75; **doorschoffelen:** *dōršufələ* L 289b; *dūršufələ* L 372; **uitdoen:** *ūtdūn* Q 13; **placeren:** *plasejə* P 115, 173, 176, 178; **einselen:** *ejnsələ* Q 14; *ejnzələ* Q 15a; *yntsələ* Q 15; **stapelen:** *štəpələ* Q 30; 33; *štābələ* Q 101, 121, 198b; **instapelen:** *enstəpələ* Q 80; **uitstapelen:** *uštəpələ* Q 33; *ustəpələ* Q 121; **struiken:** *štrijkə* Q 18, 97, 99*, 100.

2.2.5 BIETENVELD

(L 41, 2; monogr.)

[Met bieten of rapen bezaaid stuk land.]

rapenland: L 360; *rōpelant* K 314, 353, 359, L 286, 313, 355, P 48, 57, Q 83; *rōpə*– L 413, P 219, Q 71; *rēpə*– K 278, L 364; *rōpə*– L 316, 355, Q 2; *rōpelānt* L 286, 314, P 212; **raapland:** *rōplant* L 314, P 188; *rōp*– L 312; *rōp*– P 176, Q 3, 71; *rep*– Q 86; *ruōp*– Q 240; *rōplānt* P 193, Q 79; **reubenland:** *rōbəlant* Q 9, 10, 192; *rōbə*– L 317; *rēbə*– L 415; *rōjbalant* Q 34; *rōbəlānt* Q 95, 179; **reubland:** *rōp*– Q 2; *rēp*– L 368; **krotenland:** *krōtəlant* Q 88, 192; **groenland:** *grynlant* K 317a, Q 1, 152; *grjñ*– L 414, P 116; *grēn*– L 360, 415; *grin*– L 355; **herfstland:** L 355; **rapenveld:** L 413; *rōpəvelt* K 315, 353, 358, 359, L 286, 312, 352, P 45, 121, 181, 184, 211, Q 2, 167; *rōpə*– K 360, L 282, 314, P 214; *rōpə*– P 50, 176; *rōpə*– L 316, Q 88; *rōupə*– Q 2; *rēpəvelt* L 360; *rōpəvejlit* P 119; *rōpə*– Q 71; **reubveld:** *rēpəvelt* L 368; **reubenveld:** *rēbəvelt*

L 358, 416; *ruōbə*– Q 170; *rōbəvejlit* L 35; *rōbəvejlit* L 423; *rōbəvejlit* Q 95; **groenvel grynvelt** P 120; **veld rapen:** *velt rōpə* P 17; **sloorweide:** *slōrwe* Q 90; **rabenstuk:** *rābas* L 420, 421; **stuk rapen:** *stōk ruōpə* P 195; *rōpen* L 413; ~ *rōpə* P 50; *stēk ruōpə* Q 8; **stuk raben:** *stēk rābə* L 368; **stuk kroten:** *st* *krōtə* Q 88; **stuk reuben:** *stōk rōbə* Q 7, 88; *st* *rēbə* L 366; **stuk groen:** *stōk grun* K 353; *grjñ* K 353, 358, 360, P 119, Q 9, 78; ~ *gry* L 422; ~ *grōn* L 317, 372, 423, Q 6, 9; ~ *gr* L 358; *stēk grōn* L 368, Q 9; ~ *grēn* L 360, 361 ~ *grjñ* P 56, Q 2, 84; **plek rapen:** *plek rōpə* 353, L 312; **plek groen:** *plek grjñ* K 353; *pl* ~ K 353; **reubenstoppel:** *rōbəštōpəl* Q 192.

2.2.6 KNOLLEN UITTREKKEN (kaart 40)

(N Q, 11a; monogr.; add. uit Goossens 19f kaart 17)

[In oktober worden de bieten geoogst. Vroeg werden ze met een riek uitgestoken, later n een speciaal stuk gereedschap, zie het lem BIETENROOIER (2.2.8). Het bleef zwaar werk. Het object van het werkwoord is steeds „knollen” zoals in het lemma KNOLVOER, RAP (COLL.) (2.1.9).

Vergelijk ook het lemma AARDAPPELS ROOIE (1.4.1.)]

uittrekken: *øjtrekə* Q 80; *uttrekə* L 289, Q 5 **trekken:** *trekə* P 113, 117, 118, 121, 176, 176 177, 179, 183, Q 36, 94b, 156, 193a; *trēkə* 203; *trekə* P 188, Q 81a, 180, 198, 198a, 198 199; **uitdoen:** *øjt-dun* P 214; *øjtdyn* P 17 *øjtdōn* P 51; *øjt-dyn* Q 158a; *øjtdū* L 265; *ūtd* L 294; *ūtdōn* L 269, 270, 387, 432, Q 20; *ūtd* L 299, 322; **uitgraven:** *utgrāvə* Q 192; **rooie rōjə L 296a, 420; **plukken:** *pløkə* K 318, 358, 159a, 163, 163a, 210, 211, 265, 266, 269b, 28 292, 294, 295, 312, 313, 314, 315, 316, 31 321a, P 44, 45, 46, 47, 48, 50, 120, 211, Q 7 *pløkən* L 282; *pløkə* K 316, 317, 318, 357, 35 359, 360, 361, L 269, 270, 271, 288a, 289, 289 290, 291, 292a, 316, 317, 318, 318b, 320a, 32 331, 352, 353, 354, 369, 370, 374, 414, P 51, 5 118a, 119, 120, Q 1, 71, 73; *pløkən* K 278, 31 315, 317a, 353; *plekə* L 355, 355a, P 52, 53, 5 56, 57, Q 2, 2a; *plekə* L 356, 358, 359, 360, 36 362, 363, 364, 365, 367, 368, 415, 417, 41 *plekə* L 366, 416, P 56; **kruiden:** *krōjə* Q 22 *krōjə* Q 113, 193, 198a, 198b; *krōjə* Q 3; *kru* Q 5, 6, 7, 8, 87, 88, 91, 94a, 96c, 172, 18 *krujə* L 372; *krūjə* L 322a, 325, 330, 332, 37 373, 377, 378, 381, 419, 421, 422, 423, 42 426, 427, 431, Q 5, 9, 10, 11, 12, 13, 15, 94 96a, 96b, 96c; *krūjə* Q 13, 91; *krūə* L 294, 32 429, 430, Q 18, 22, 30, 33, 35, 36, 97, 98, 99 100, 101, 112, 112b, 113, 121b, 192, 197, 197 201, 203, 204a; *krūə* Q 28, 35, 39, 202; *kruə* 111, 196; *krūjə* L 420; *krōjə* P 114, 115, 17**

Kaart 40. KNOLLEN UITTREKKEN

- △ (uit)trekken
- uitdoen
- ∕ plukken
- kruiden
- ⋈ ropen, repen

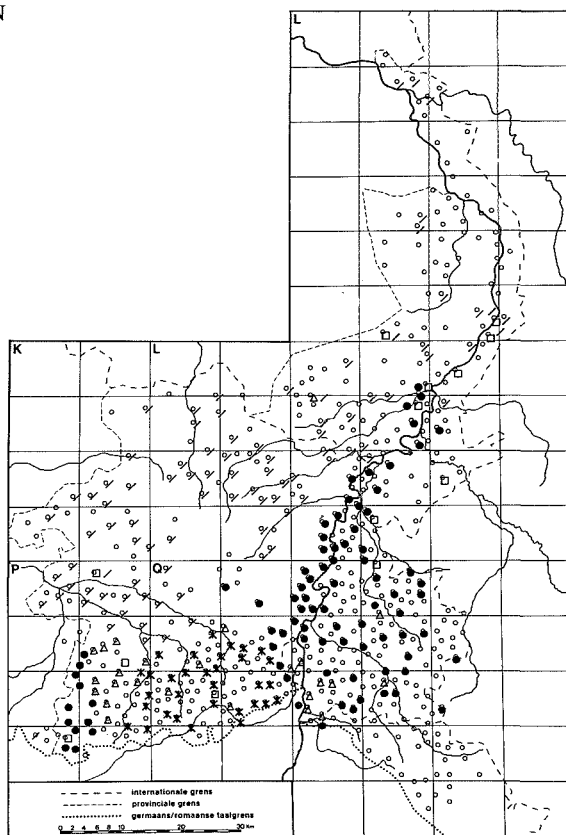

173, 174, 175, 180, 182, 213, 214, 215, 218;
repen: *rē.pə* Q 72, 81a, 83, 84, 89, 90, 94; *rēpə*
 P 187, 188, 192, 196, Q 152, 156, 164, 166;
re.pə Q 72, 175; *rejpə* Q 78; **ropen:** P 220, 222;
rō.pə Q 70, 77, 153, 154, 155, 158, 158a, 162,
 174, 175, 177, 178, 179, 180, 181; *røypə* Q 79a,
 80; *ryǫpə* Q 240; **roten:** *rū.tə* Q 117a; **uitrijten:**
utritə Q 192.

2.2.7 BIETENRIEK

(N 18, 25a, 25b en 64; JG 1d; A 28, 3; monogr.)
 [Riek om bieten mee te verplaatsen. Doorgaans
 met minder tanden dan de aardappelriek, maar
 wel met bolletjes aan de uiteinden van de tanden
 om de bieten niet te beschadigen.]

Bij **krotengaffel**, achter in het lemma, wordt uit-
 drukkkelijk opgemerkt dat het stuk gereedschap 8
 tot 10 tanden heeft.

Vergelijk ook de toelichtingen bij de lemma's
 AARDAPPELRIEK (1.4.12) en BIETENKOPPER
 (2.2.11).]

bietenriek: *bitərik* P 57, 118a, 210a, 212, Q 2,
 3a, 77; *bītə-* P 176; *bejtə-* Q 78, 158a; *bētə-* P
 118, 177, 188, Q 77; *bitərik* L 210, 265, 322a, P

213; *bejtə-* P 186, 197, 222; *bitərek* K 361a, P
 51, Q 2; *biatə-* P 44, 48, 55; *bīdā-* P 107a;
bejtə- Q 156; *bitərək* L 268, 271, 332, 366, 382;
būtərek P 107a, Q 71; *bitərək* L 288b; **bietriek:**
bitrik Q 75; *bejt-* Q 78, 79a, 166; **robietenriek:**
robiətərik P 214; *robiədā-* P 220; **reubietenriek:**
rybərək L 159a, 163, 164, 165; **peeënriek:**
pējərək L 163, 163a; **krotenriek:** *krō.tərik* Q
 162, 163, 169, 171, 176a, 178; *krūtə-* L 370,
 372; *kruətə-* L 314, 317; *krøjtə-* Q 158a; *krō-*
tərik Q 179; *krōjtərek* Q 93, 97; *krøtə-* L 324;
krūtərek L 317; *krōtərək* L 266, 294, 374, 381,
 Q 9, 94b, 95a, 96a, 96c, 96d, 99*, 102, 103, 105,
 106, 188, 192, 193, 197, 198b; *krōtə-* L 291,
 378*, Q 19a, 22; *krøtə-* L 0427, Q 18, 21, 31,
 36; *krøtə-* L 288, 288c, 289b, 290, 292, 292a,
 294, 300, 318, 318b, 320c, 322, 322a, 328, 330,
 331, 376, 426, 427, Q 98, 176a, 198b; *krūtə-* L
 368, 372, 386, 417, 420, 422, 424; *krūtə-* L
 321, 360, 366, 381a; *krūtə-* L 416; *krøtə-* Q
 96; *krūtərək* L 355; *krōtərək* L 433; **karoten-**
riek: *karōtərək* Q 196; **suikerkrotenriek:** *sø-*
kærkrøtərək L 325, 429; **koolrabetriek:** *kølrā-*
bərək L 325; **knollenriek:** *knølrək* L 215a;
koppenriek: *køpərək* L 322; **toppenriek:** *tø-*

parək L 426; **mangelenriek**: *maṇalārik* L 164, 191, 211; **mangelwortelenriek**: *maṇalwortelārək* L 245; **zestand**: *zistānt* P 222; *zōstānt* Q 35a; **zestander**: *zestandār* P 48; **vijftand**: *veftant* Q 156; **drietander**: L 332; *drētandar* P 48; *drejētāndār* P 107a; **drietandige riek**: L 325; **bietenwasser**: *biatāwasār* K 358, 361, P 176; **krotenwasser**: *krūtāwasār* L 372; **kroten-schup**: *kruatāšōp* L 321; **krotengaffel**: *krōtagafāl* Q 203a; *krō²tā* Q 32, 32a, 35, 111, 119; *krūtā* Q 33, 112, 112b, 204a; *krū²tā* Q 39, 113, 117a, 202; **karotengaffel**: *karōtagafāl* Q 34, 36, 101; *karuū²tā* Q 209, 247; **suikerkrotengaffel**: *sukārkrutāgafāl* Q 204a; **knolgaffel**: *knōljafāl* Q 211.

2.2.8 BIETENROOIER

(N 18, 33; monogr.)

[Het stuk gereedschap dat werd gebruikt bij het uittrekken van de bietenknollen, voordat dit werk gemechaniseerd werd. Het is een ronde gaffel met een korte steel. Men steekt de gaffel naast de biet in de grond, drukt deze met de rechterhand omlaag en trekt tegelijk met linker de knol aan het loof omhoog.

Bij **mesthaak**: in L 216 voegt men aan de opgave toe: „men gebruikte er de tweetandige mesthaak voor”.

Zie afbeelding 23.]

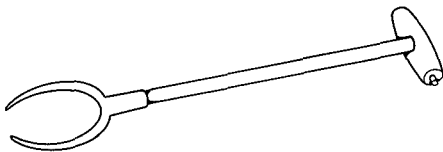

Afb. 23. Bietenrooier

bietenrooier: *bitārōiār* P 51; *bejtārūiār* Q 2b; **krotenrooier**: *krōtarōiār* L 384; **reubenrooier**: *rōbānruiār* L 209; **krotenlichter**: *krūtalex²tār* Q 204a; **reubenlichter**: *rj̄balex²tār* L 163, 163a; **krotenuitdoener**: *krūtānqudonār* L 372; **kroten-dopper**: *krōtādōppār* L 426; **bietenwasser**: *bitāwasār* P 54, 222, Q 2; **bietenrekker**: *bitāntrekār* P 55; **krotenrekker**: *krōtāntrekār* Q 20; **bientang**: *bejtāntāṅ* Q 79a; **bietenschup**: *bitātaxšōp* L 288b; *bejtāskōp* P 177; **robietenschup**: *rābiatāskōp* P 214; **krootuschupje**: *krōūtšōpkā* Q 158a; **bietenhaak**: *bejtānhōk* Q 156; **krotenhaak**: *krōtānhōk* L 322; **krotenste-ker**: *krōtāstēkār* Q 9; **krotenstekertje**: *krōtāstēkārka* L 322a, Q 78, 96d; **krotenriekje**: *krōjtārēkskā* Q 97; *krōtā* L 330, Q 96d, 197, 198b; *krutā* L 420; **krootriekje**: *krōvrikskā* Q 176a; **riekje**: *rēkskā* P 176; **bietengaffel**: *bitāgafāl* L 270, P 213; *bejtā* P 222; **bietengaveltje**:

bitāgēvalkā L 268; **krotengaffel**: *krōtagafāl* Q 20; *krōtā* L 289, 331; *krōjtā* Q 93; *krūtā* 372; **krotengaffeltje**: *krōtagafālkā* L 322a; *krājēfālkā* Q 211; **gaffel**: *gafāl* P 176; **gaffeltj-gefālkā Q 77; **bietenvork**: *bitāvōr²k* L 332; *bitāvōr²k* P 48; **krotenvork**: *krōtāvōr²k* L 33 332; **mesthaak**: L 216; *mēshōk* L 332; **kralbertje**: *krēbārkrā* L 288b; **heffer**: *hējvār* L 42 **heber (du.)**: *ēbār* L 426, Q 14; *hēbār* L 427.**

2.2.9 BIETENLOOF, BLADERKROON (kaa 41)

(N 12, 46; L 30, 34b; monogr.; add. uit N 1. 48)

[De bladeren van de bietenplant.]

bietenloof: *bētālōf* Q 77, 83, 86, 168a; *bitāluf* 357, L 414; *biatā* K 359, L 314, P 176; **bie-loof**: *bīlōf* Q 71; *bēt* K 278; *bejt* Q 71; *bētlō* K 317; *bejt* K 317; *biatluf* K 314; *bētlouf* Q 7. **krotenloof**: *krōtālōf* Q 93, 94, 172, 177, 24 *krūtā* L 319; *krōtālōf* K 278; *krōtālōf* L 26; *krutā* L 286; *krōtālōf* Q 175, 178; *krōtālōuf* Q 93, 96d, 162, 179; *krō²tā* L 291, 429a; *krōtā* 318b, 320a, 331, 331b; *krūtā* L 423; *krū²tā* 362, 368, 371, 372; *krōjtā* L 366, 419; *krū-tālōjif* L 360; **karotenloof**: *karōtālōf* Q 179; *karūtāluf* L 313, 316; **reubenloof**: *rōbālōuf* L 26 290; **loof**: *lōf* Q 83, 168a, 198, 198b, 284; *lūf* 176; *lū²f* L 314; *luf* L 413; *luaf* K 358, L 192 210, 214, 214a, 215, 217, 245b, 246a; *lōuf* 268, 288, 289, 289b, 295, 318b, 321, 324, 360 369, 372, 374, 420, 425, Q 97, 156, 162, 193; *lū* L 268, 286, Q 161, 194; *lōf* L 367; **geloof**: *galōftā* K 353; *galōftā* K 316; **bietenbladeren**: *bitāblār²rā* K 361; *bitāblār²rā* K 278, P 176; *bētā* K 278; **bietenbladers**: *bitāblār²s* K 31; **bietenblader**: *bitāblār* K 357, 360, P 56, Q 2; *biatā* K 358; *bētā* L 352; *bitāblār* P 58, Q 2; *biatā* K 318, 359; *bīlā* P 50; *bētā* P 12; *bitāblār²r* P 53, 58, 175, Q 3; *bitāblār* Q 2; *bejtā* Q 156; *bētāblār* P 188; *biatāblōjār* K 311; **bietblaadjes**: *bītblājkās* P 48; **krotenbladeren**: *krōtāblājār* Q 9, 12; 99*; *krōtā* L 330, 330 377; *krōtā* Q 7; *krutāblājār* L 368, 372, 420 *krū²tā* L 314, 415; *krūtā* L 366; *krūtā* L 410 *krūtātblōjār* L 362; *krōtāblōjār* Q 88; **kroten-blader**: *krōtāblār* Q 20, 97, 101, 203a; *krōtā* 289, 383; *krōtā* L 429, 432, Q 35; *krutā* Q 111 *krū²tā* Q 111, 0112; *krūtātblār* L 286; *krūtātblār* L 314; **karotenbladeren**: *karōtāblājār* Q 24; **karotenblader**: *karūtāblār* L 316, Q 248; *karūtāblār* L 355; **reubenbladeren**: *rōbāblājār* 269; **reubenblader**: *rōbāblār* L 270, 295 **groenblader**: *grj̄nblār* L 215; **bladeren**: *blār* Q 192; *blōjār* K 278; *blōjār* L 314; **blader**: *blājār* L 321, 325, 329, Q 14, 95, 187; *blār* 269b, 270, 299, Q 33, 34, 121, 204a; *blōjār* L 28; P 176; *blōjār* L 314; *blāt* L 268, Q 192; **blad-groen**: *blātgrj̄n* L 192, 213; **krotenegroen**: *krō-*

Kaart 41. BIETENLOOF, BLADERKROON

- ∕ loof en sst.
- = bladeren en sst.
- groen en sst.
- △ kruid en sst.
- koppen en sst.

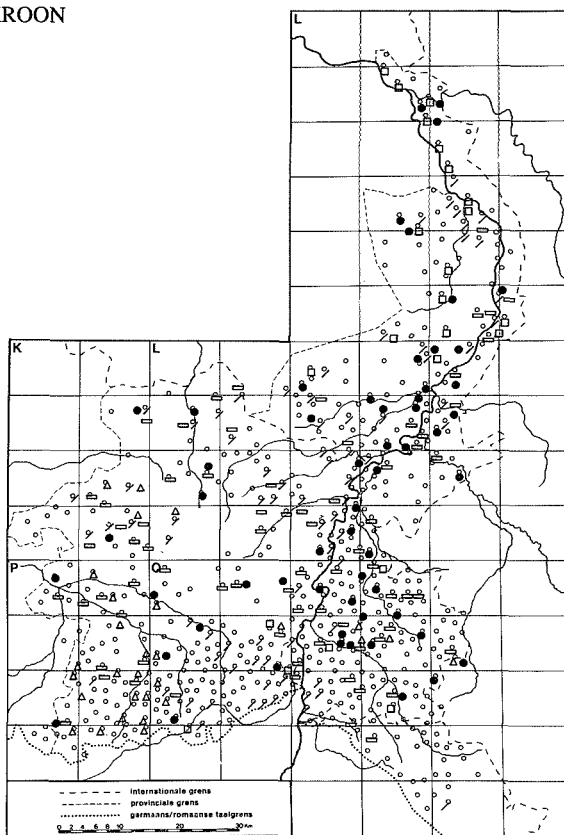

tagrōn Q 94b; **krootgroen:** *krōtgrj̄n* Q 240; **groen:** *grj̄n* L 115, 159a, 163, 165, 191, 211, 213, 265; *grōn* L 246, 266, 267, 269, 270, 287, 291, Q 88; **groente:** *grōnt* Q 99*; *grōint* Q 20; **groensel:** *grōnsal* Q 207; **bietenkruid:** K 317; *biātkrōjt* K 359; *biātkrōt* K 316; *bājtakrōt* P 193; *biātkroāt* P 51; *biātkrōjt* L 413, P 58; *bejtā-* P 222, Q 156; *bētā-* P 121, 177, 188; *bejtā-* P 186, 187a, 188, 197; *biātkrōjt* P 54, 58; *biātkrūt* P 115, 172, 176, 213, 219; *bēātā-* P 176; **bietkruid:** *bejtkrōjt* Q 78; **krotenkruid:** *krōtakrūt* Q 88, 101; **kruid:** *krūt* Q 98, 111, 121c; *krōjt* P 192; *krōt* Q 2; **bietenkoppen:** *biātkopā* K 358, L 295, P 175; *biā-* Q 2, 4; *bejtākep* Q 2; **bietkoppen:** *bējtākep* Q 72, 78; **suikerbietenkoppen:** *sukarbitākep* L 268; **mangelkoppen:** *maṅālakōp* L 163, 164, 165; **krotenkoppen:** *krōtakōp* L 434, Q 20, 94b, 111; *krūtā-* L 290, 422, Q 204a; *krōtā-* L 294, 322a, 324, 330, 331; *krōtakēp* Q 9; **koppen:** *kopā* K 278, L 295, 355, 355a, 370, 373, P 44, Q 15a; *kōp* L 209, 211, 266, 268, 289a, 291, 292a, 299, 318b, 322, 324, 328, 330, 332, 374, 386, 426, Q 19a, 32a, 39, 97, 100, 101, 113, 121c, 166, 211; *kōp* L 312, Q 98; **toppen:** *tōpā* K 314, L 0426, Q

101; *tōp* L 159a, 163, 163a, 164, 165, 291; *tōpā* L 246; *tupā* L 269, 329; *tup* L 292a, 378; *sōpā* K 357; **bietenkroppen:** *biātkrōp* P 117; *biādkrōp* P 107a; **kroppen:** *krāp* P 175, 188; **kroon:** *krōn* L 209; *kruān* L 282, 292a; *krun* L 355; **kraag:** *krēx* Q 111, 198b; *krōx* Q 193.

2.2.10 LOOF VAN DE BIETEN AFPLUKKEN (kaart 42)

(N 12, 48; monogr.)

[Als de bieten uit de grond getrokken zijn worden ze op rijen gelegd en worden de bladeren van de knollen afgesneden of afgeplukt. Bij mechanisch rooien gebeurt het wel dat het loof wordt afgesneden als de bieten nog in de grond staan.]

bladeren (ww.): *blājāra* L 322a, 330, 378, 425, 426, 0426, 432, Q 99*; *blōjāra* K 316; *blōjāra* Q 71; *blēāra* Q 72; *blāra* L 329, 383, 386, 387, 429, Q 2, 18, 19a, 20, 32a, 33, 35, 39, 97, 98, 100, 101, 111, 0112, 112a, 117a, 121, 121c, 204a, 211; *blōra* L 282, P 175, Q 78, 156; *blōāra* P 107a, 188; *blōra* Q 162; **bladen (ww.):** *blājā* L 215, 268, 269, 288a, 289a, 289b, 292a, 294, 295,

Kaart 42. LOOF VAN DE BIETEN AFPLUKKEN

- ✓ bladen, bladeren
- = afbladen, -bladeren
- ▲ (af)trekken

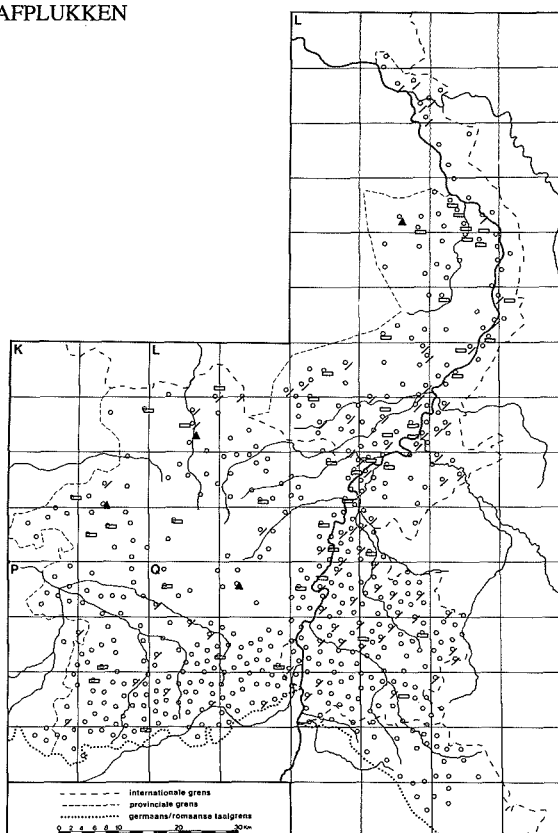

314, 318b, 320a, 321, 322, 324, 328, 330, 331, 331b, 332, 336, 370, 416, 422, 429a, Q 14, 15a, 178; *blōja* L 159a, 163, 163a, 286, 312, Q 94b, 193, 198b; *blōja* L 286; *blōja* L 163, 164, 165; *blā* L 290, 291; **afbladeren**: *afblādarā* P 176; *afblādarā* Q 101; *afblājarā* L 299, 329, 372, P 222; *afblōwarā* K 314; *afblōwarā* K 278; *afblārā* K 357, 358; *afblārā* L 270, 434, Q 2b, 113, 204a; *afblārā* L 369; *afblārā* P 176a; *afblārā* L 314; *afblārā* Q 77; **afbladen**: *afblāja* L 214, 214a, 215, 217, 245b, 246a, 265, 366, 372; *afblāja* L 211, 266, 268, 288, 289, 324, 325, 328, 374, 377, 413, 420, 423, Q 9, 14; *afblāja* L 371a; *af-blōja* L 282; *afblōja* Q 94b; *afblā* L 295; **aftrekken**: *aftrēka* K 318; *aftrēka* L 314; *aftrēka* Q 4; **trekken**: *trēka* L 209; **afkoppem**: *afkōpā* K 358; **koppem**: *kōpā* L 324; **afplukken**: *afplōkā* K 359; **plukken**: *plōkā* Q 197, 197a; *plekā* L 355a; **kruiden**: *krūā* Q 192, 197, 197a; **zomenren**: *zōimārā* Q 187; **braken**: *brōkā* L 322.

2.2.11 BIETENKOPPER

(N 18, 54; monogr.; add. uit N 12, 47)

[Schoffelvormig stuk gereedschap gebruikt om

loof van bieten af te steken, soms als deze nog in de grond staan, soms ook als ze al gerooit zijn. In de volgende plaatsen wordt opgemerkt dat voor dit afsteken de schup of de spade wordt gebruikt: L 163, 163a, 164, 165, 215, 266, 324, 329, 371a, 383, 416, 429a, Q 14, 94b, 101, 111 en 198b.

Als er sprake is van een kapmes is de opgave in het volgende lemma ondergebracht.

Zie afbeelding 24.]

bietenkopper: *bitākōpār* L 163, 163a, 0426 *bejtā*— Q 79a; *bitākōpār* L 268, 269; *bitākōpār* I 325; **krotenkopper**: *krōtākōpār* Q 156; *krōtā*— I 265, 288a, 289, 318b; *krōtā*— L 420, P 51; *krōtākōpār* L 320a, 326, 386; *krōtā*— L 288c, 289, 289b, 292a, 295, 322, 322a, 331, 331b, 332, 382, 383, 384, 386; *krōtā*— L 427, 429; *krūā*— I 321; **reubenkopper**: *rōbhākōpār* L 159a; **loofkopper**: *luōfkōpār* P 48; **kopper**: *kōpār* Q 121c; **ontkopper**: *ōntkōpār* P 176; **bietenontkopper**: *bejtāōntkōpār* P 107a; *bejtāōntkōpār* P 186, 197; **kopgaffel**: *kōpōgafāl* Q 97; **kopschoffel**: *kōpsxufāl* L 268; *kōpsufāl* L 291, 294, Q 33; **bietenkopschoffel**: *bitākōpsufāl* L 295; **bietenschoffel**: *bejtāskōfāl* P 186, 197; *bitānsxufāl* P 213;

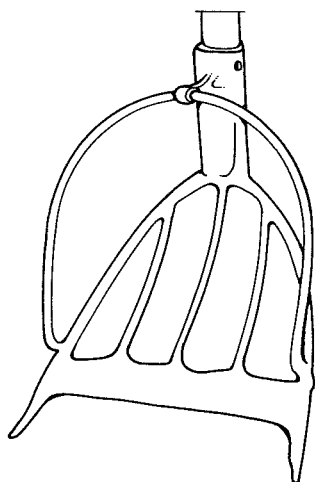

Afb. 24. Bietenkopper

beĳta– Q 78; *beĳtaskufəl* P 222; **bietschoffel:** *krĳtašofəl* L 0426; *kruata*– L 371, 372; *krĳtašufəl* Q 162; *krĳta*– L 292a, 332; **grote schoffel:** *gruta šxufəl* L 282; **schoffel:** *sxofəl* K 358; *sxofəl* L 321; *šofəl* L 416; *sxufəl* L 163, 164, 165, 289a, P 48; *šufəl* L 291, 295, 322a, 324, 325, Q 32a, 77, 98, 179; **krotenkapper:** *krĳtašufəl* Q 2; **topper:** *təpər* L 271; **krebber:** *krĳbər* L 288b; **afsteker:** *q̄fstĳkər* Q 176a; **krotanafsteker:** *krĳtašufəl* L 292a; **krotensterker:** *krĳtastĳkər* Q 9; *krĳtastĳkər* L 360; **afsteekschup:** *q̄fstĳksjöp* Q 193; **afstootschupje:** *afstūsšjöpjə* Q 211; **krotenschupje:** *krĳtašufəl* Q 99*; *krĳtašufəl* Q 117a; **krotenschup:** *krĳtašufəl* Q 96d; **krotennepper:** *krĳtašufəl* L 331; **krotensnijder:** *krĳtašufəl* Q 93; *krĳtašufəl* Q 9; **krotenhouwer:** *krĳtašufəl* Q 35a; **tups:** *təps* L 378.

2.2.12 BIETENKAPMES

(N 12, 47; monogr.)

[Speciaal voor dit doel vervaardigd lang gebogen mes, „met een handvat als van een zaag”, merkt de zegsman in L 322 op.

Het werd gedaan met een „gewoon mes”, een „broodmes” in: K 278, 357, L 211, 265, 282, 286, 291, 314, 322a, 324, 355, 355a, 366, 413, 416, 420, P 176, Q 2, 4, 72; met „de sikkel” in K 359, L 331, 355, 370, 374, Q 2, 2b, 99*; onder de „zessel” en de „hiep” wordt een hakmes verstaan.]

bietenmes: *bitəmes* L 209, 215; *bĳta*– Q 162; *bitəməjəs* Q 71; *bitəməts* L 269; **krotentmes:** *krĳtəməts* Q 9, 162; *krĳta*– L 429a; *krĳta*–

0426, Q 35; *krutə*– L 422, 423; *krĳtəməts* Q 20, 101; *krĳta*– Q 14, 39, 111; *krĳta*– Q 19a; *krĳta*– L 322, 324; *krutə*– L 372; **lang mes:** *laŋ məs* L 163, 164, 165; **vlummes:** *vluumməs* K 358; **koppes:** *koppəs* L 268; *koppəs* Q 198b; *kopp*– L 332, Q 15a; **kappes:** *kappəs* P 48, 107a, 175, 176a, 213, 214, Q 158a, 178; *kappəs* P 188; *kappəs* P 222, Q 78, 156; **zeissel:** *zĳsəl* Q 32a, 100, 111, 197, 197a, 204a; **hiep:** *hĳp* L 163, 163a, 266; *hĳp* L 291, Q 32a; *hĳp* L 322a, 387; **hiepje:** *hĳpkə* Q 187.

2.2.13 BIETENKUIL

(monogr.)

[Zoals aardappelen worden ook bieten ingekuild. Hier staan enkele opgaven voor deze kuil bijeen. Vergelijk vooral het lemma AARDAPPELKUIL (1.5.3).]

krotenuil: *krĳtəkuil* L 330; *krĳta*– L 291, 329; **krotenuil:** *krĳtəkuil* L 292a; **bietenmijn:** Q 203a; **wal:** *walə* (mv.) L 291.

2.2.14 BIETENMOLEN

(N 18, 108; add. uit N 5A, 34d)

[Instrument om voerderbieten in brokken te malen zodat de beesten deze eten kunnen.

Zie afbeelding 25.]

bietenmolen: *bitəmələ* K 361a, L 268, 269, 270, 271; *biata*– K 314, 318, 357, 358, P 49; *bitə*– P 44; *bitəmələ* P 51; *bitəməjə* P 107a; *bitə*– P 176; *biada*– P 107a; *beĳta*– Q 156; *bitəməjə* P 50; *bitəmələ* P 54, Q 2; *beĳtəməjə* P 177; *bitəmi.ələ* Q 4; **bietmolen:** *bitmələ* Q 71; *bitmələ* P 48; *beĳtəməjə* Q 79; *beĳtəməjə* Q 78; *beĳtəməjə* Q 77; *beĳtəməjə* Q 2b; **bietenmachine:** *biatəməšĳn* K 358; *bitəməšĳn* K 361a, P 213, Q 3a, 4; *beĳta*– P 222, Q 156; *biatəməšĳn* Q 2; **bietmachine:** *bĳtəməšĳn* Q 76, 77; **bietensnijder:** *bĳtəməšĳn* K 278; **bietsnijder:** *bĳtəməšĳn* Q 2b; *beĳtəməšĳn* Q 72; **krotenuil:** *krĳtəmələ* L 434, Q 20, 35a, 94, 99*, 101, 105, 187a; *krĳta*– L 426, Q 14, 22, 32a; *krutə*– L 326; *krĳta*– K 278; *krĳta*– L 374, 382, 426, 429, Q 18, 35; *krĳta*– L 427; *krĳta*– L 265, 270, 288c, 289, 289b, 292a, 294, 295, 299, 318b, 320a, 322, 324, 330, 331, 331b, 332, 377, 383, 386, Q 95a; *krĳta*– L 266, 286, 422, 423, Q 33, 204a; *krĳta*– L 291; *krutə*– Q 98; *krutə*– L 321; *krĳta*– L 329; *krĳta*– Q 19a; *krutə*– Q 96; *krĳtəmələ* Q 197, 197a; *krutəmələ* Q 204a, 211; *krĳtəmələ* L 325; *krĳta*– L 290, 371; *krĳtəməjə* Q 198b; *krĳta*– Q 117a; *krĳtəməjə* Q 111; *krĳta*– Q 39, 119; *krutəməjə* L 372; **karotenuil:** *karĳtəmələ* K 278; **krotenuil:** *krĳtəməšĳn* L 286; *krĳtəməšĳn* Q 119, 197, 204a; *krĳtəməšĳn* Q 11, 88, 93, 94b, 96c, 96d, 162, 179, 193, 203a; *krĳta* L 432, Q 39, 178, 198b; *krĳta*– L 355, 368b; *krĳta*– Q 39, 111; *krutə*– L 282, 317;



Afb. 25. Bietenmolen

krūtā– L 360; *krūtā*– L 416; *krūtāmāšīn* L 369; *krūtāmāšīn* L 372, 420; *krūtāmāšīn* Q 9; *krūtāmāšīn* L 420, 422, Q 211; **krootmachine**: *krūtāmāšīn* Q 176a; *krūtā*– Q 158; **karotenmachine**: *karūtāmāšīn* Q 209; **krotensnijder**: *krūtāsneijār* Q 93; *krūtāsneijār* L 282; *krūtāsniijār* Q 9; *krūtāsniijār* Q 113a, 117a; *krūtāsniijār* Q 180; **mangelmolen**: *maņālmāšīlā* L 159a; **mangelmolen**: *maņālmāšīlā* L 214, 244c, 247; **reubenmolen**: *rybāmāšīlā* L 163, 164, 165; **stekreubenmolen**: *stēkrēbāmāšīlā* L 211; **suikerreubenmolen**: *sykārīvāmāšīlā* L 163, 163a; **onkelreubenmolen**: *onkālrebāmāšīlā* L 270; **snijmolen**: *šnimāšīlā* L 384; *snijmāšīlā* P 55; **snijmachine**: *šnimāšīn* L 432.

2.2.15 BIETENSNIJBAK

(N 5A, 34d)

[Voordat er bietenmolens op de boerderij kwamen werden de bieten kleingesneden met een lang mes boven een bak. In dit lemma staan de benamingen voor die bak bijeen. Vergelijk ook het lemma STROSNIJBAK, in afl. I.4.

In L 159a wordt dat mes het *mangelmes* genoemd; in Q 18: een *es*.

Hutsel, in *hutselkist*: *hutsel* is in het plaatselijke dialect een stuk biet.

Bij *tobbe* wordt aangetekend dat de bak lijkt op een *waston*.]

snijbak: *sneijbak* L 211, 265, Q 9, 12, 179; *sneij* L 163, 163a, 164; *sniij*– Q 178; *sniij*– Q 162; **kapbak**: *kapbak* K 278; **stootbak**: *stuatbak* Q 18; *stōt*– Q 33; **knijpbak**: *knīp-bak* L 271; **bietenbak**: *būtābak* P 50; *bītā*– P 176; *bētā*– Q 86; **krottenbak**: *krūtābak* Q 20, 170; *krūtān*– L 0426; *krūtā*– Q 97; *krūtān*– L 352; **mangelenbak**: *maņālmāšīlā* L 244d; **voerbak**: *vōrbak* (95a, 111, 111*, 193, 198; *vōmār*– L 430; *vūjār* P 45, 174, 218; *vōjār*– P 55; **voerkuij**: *vōrkūj* L 270; **koekuij**: *kuukūj* Q 76; *kuikūj* K 352; **scherfblok**: *sxerfblok* K 357; **scherfbank**: *sxerfbank* L 312, 360, Q 3; **snijkist**: *snikest* L 289, 377, 378; *snikes* L 331; **krottenkist**: *krūtākes* Q 22; **hutselkist**: *hōtsēlskes* Q 39; **ezel**: *ize* L 362; **tobbe**: *top* L 312; **banst**: *bā's* P 177; *bō* P 222.

3. Voedergewassen

Namen van de gewassen en teelt

3.1 KLAVER, ALGEMEEN (kaart 43)

(N 14, 83; JG 1a, 1b, 2b, 2c; A 4, 10; L 1, a-m L B2, 348; L 20, 10; Wi 50; S 18; monogr.)

[De klaver- en klee-varianten in dit lemma vormen de verzamelnaam voor allerlei klaversoorten uit de familie van de Vlinderbloemigen.

Klaver werd tot 1950 geteeld als groenvoer en als stoppelgewas.

In de Nijmeegse lijst is niet naar de afzonderlijke soorten of naar de algemene naam gevraagd, alleen naar de benamingen voor verschillende oude klaversoorten. Hier zijn, naast de algemene naam in dit lemma, eerst enkel meestvoorkomende soorten apart behandeld (3.1 - 3.4) en is tot slot een verzamellemma ANDERE OUDE KLAVERSOORTEN (3.5) toegevoegd. De scheiding in het Nijmeegse materiaal is achteraf aangebracht, op grond van de gewasnaam, de opmerkingen van de zegslieden en andere bronnen. Zie ook WBD.I, afl. 8, blz. 1408.

Op kaart 43 zijn, naast het type *klee*, ook de varianten van *klaver*: *klavere*, *klever* en *klevere* onderscheiden; in de tekst van dit lemma en de volgende lemma's zijn alleen de typen *klee* en *klaver* aangehouden.]

klaver: *klāvār* K 317a, 353, 357, 358, 360, 361 L 269, 271, 320a, 360, 373, 412, 414, 414a, 417 422, P 45, 50, 51a, 52, 54, 58, 189, 211, Q 1, 2b 73, 74, 78, 95; *klāvār* L 355, 413, P 48, 49, 51 53, 55, 56, 57, Q 2, 2a; *klāvārā* P 47, 56; *klāvārā* K 358, 359, L 414, P 46, 48, 52; *klāvār* K

Kaart 43. KLAVER, ALGEMEEN

- ∕ klaver
- ⊖ klevor
- klavere
- klevere
- △ klee

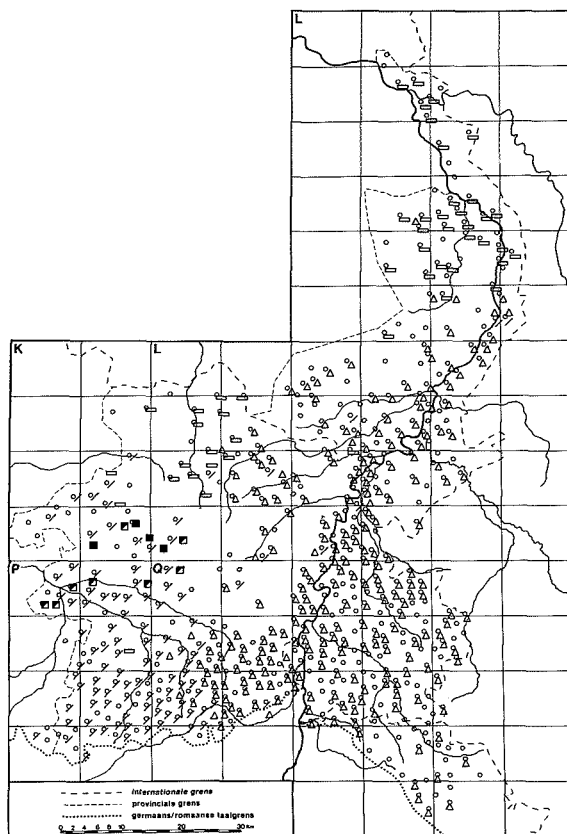

314, 315, 316, 318, 353, P 50, 107a, 113, 115, 117a, 118b, 172, 173, 174, 175, 176, 176a, 176b, 179, 180, 182, 214, 218, 219, 222, 223, 227, Q 4, 74, 75, 79, 80a, 153a, 178; *kl̥.vər* P 44, 117, 118, 118a, 119, 120, 121, 177, 177a, 178, 184, 186, 187, 188, 192, 195, 196, 197, 220, 224, Q 71, 74, 78, 79, 79a, 152, 153, 156, 157, 157a, 159, 160, 162, 164, 164a, 165, 166, 167, 240, 241; *kl̥.vərə* Q 1; *kl̥vər* K 278; *kl̥vər* K 316, 318, L 244b, P 118b; *kl̥.vər* L 312, 314, 315, 352, 353, 354, 355, 355a, 356; *kl̥.vərə* K 357; *kl̥vər* L 159a, 163, 163a, 164, 165, 192a, 211, 214a, 216a; *kl̥.vərə* K 359, 360, 361; *kl̥vər* L 209, 210, 215a, 216; *kl̥vər* L 244c, 265; *kliavər* L 191, 209, 211, 212, 213, 214, 214a, 215, 215a, 216, 217, 244a, 245, 245b, 246, 246a, 247, 248, 249, 250, 266, 282, 286, 313, 316, 321; **klee**: *klē* L 292, 299, 322, 323, 326, 327, 329, 330, 331, 332, 333, 362, 366, 379, 380, 382, 385, 386, 387, 415, 423, 429, 430, 432, 434, 434a, Q 20, 29, 30, 33, 34, 38, 39, 77, 84, 86, 89, 90, 93, 94, 99, 155, 156, 161, 162, 163, 168, 168a, 169, 170, 171, 173, 174, 175, 177, 178, 179, 180, 181, 182, 242; *kl̥j̥ə* L 288b, 289b, 293, 322a,

376, 377, 378, 381, 426, 0426, 428, 429a, Q 18, 21, 22, 27, 31, 34; *kl̥* L 269, 316a, 317, 374; *kl̥j̥* Q 84, 86; *kli* Q 3, 5, 87, 88, 91, 172, 188; *kliā* L 210, 265b, 266, 267, 268, 269, 270, 271, 288, 288a, 289, 289a, 290, 291, 292, 292a, 294, 295, 296, 297, 298, 299, 300, 316a, 317, 318b, 319, 320, 320c, 321, 321a, 322, 324, 325, 326, 328, 330, 356, 358, 359, 360, 360a, 361, 362, 363, 364, 365, 366, 367, 368, 369, 370, 371, 371a, 372, 373, 374, 378, 415, 419, 421, 422, 423, 424, 425, 426, 427, 428, 431, 432a, Q 6, 7, 8, 10, 12, 16, 19, 30, 33, 35, 96a, 96b, 96c, 96d, 102, 104a, 105, 111, 113, 187, 191*, 198, 198b, 207, 222, 247, 247a, 259, 262, 278, 279, 281, 284; *kliē* Q 7, 8, 9, 11, 13, 14, 15, 21, 22, 27, 28, 32, 32a, 98, 99, 99*, 100, 101, 103, 111*, 0112, 113, 113a, 117b; *kli* L 372, 387, 420, Q 200; *kliā* L 416, 417, 418, Q 10, 19, 94b, 95, 96, 97, 98, 101, 102, 109, 110, 111, 112b, 116, 117, 117a, 118, 118a, 121, 121c, 192, 195, 196, 196a, 197, 197a, 199, 201, 202, 203, 203a, 204, 204a, 206, 207, 208, 211, 253, 255, 278; *kl̥j̥* Q 72, 75, 76, 78, 80, 82, 83, 88, 154, 155a, 158, 158a; *kl̥j̥ə* L 431, 432, Q 19, 72; *kl̥j̥ə* L 381, 381b.

Afb. 26. Rode klaver (*Trifolium pratense* L.)

3.2 RODE KLAVER

(N 14, 83; monogr.)

[*Trifolium pratense* L.]

Een 15 tot 50 cm hoge plant met paarsrode of roze bloemhoofdjes, die van juni tot de herfst bloeien. Rode klaver wordt vooral als veevoeder geteeld.

Rode klaver gedijt, overigens evenals witte klaver, het best „onder dekvruucht”, d.w.z. dat het tegelijk met een winterkoren wordt gezaaid en dan pas opkomt wanneer die dekvruucht in de herfst is geoogst. In het volgende seizoen wordt de klaver dan geweid of enkele malen gemaaid. Rode klaver is wat „kieskeuriger” dan witte klaver, stelt hogere eisen aan de grond, maar schiet goed recht op en laat zich gemakkelijker maaien.

Zie ook de toelichting bij het lemma KLAVER, ALGEMEEN (3.1).

Zie het lemma KLAVER, ALGEMEEN (3.1) voor de fonetische documentatie van de woord(delen) klaver(-) en klee(-).

Zie afbeelding 26.]

rode klaver: *rōjə* [klaver] K 278, L 209, 211, 266, 312, 355, 413, 414, P 222, Q 78; *rujə* ~ K 316, 318, 358, 359, L 314, 422, P 176, Q 94b, 96d; *ruəj* ~ L 373; *ruə* ~ K 314, L 215; *rūjə* ~ Q 2b; *rūj* ~ L 265; *rūjəjə* ~ L 244c, 282, 286, Q 2; *rōjə* ~ Q 71; **tamme klaver:** *tame* [klaver] P 188, 193, 219, 222, Q 4; *tāmə* ~ Q 2; *tōmə* ~ P

176a, 224, Q 77, 156; *tomə* ~ P 107a, Q 15
weiklaver: *wej*[klaver] L 244c; **veldklaver:** *velt*[klaver] K 357, 358; **maasklaver:** *mās*[klaver] L 214; **rode klee:** *rōjə* [klee] L 289, 289b, 322, 326, 329, 331, 332, 374, 377, 384, 425, Q 20, 77, 97, 154; *rōjə* ~ L 325, 429a; *ru* ~ L 268, 269, 270, 288a, 295, 318b, 324, 423, 197, 197a; *ruə* ~ L 291, 370, Q 204a, 211; *ruj* ~ L 271, 320c, 321, 371a, Q 14; *rūj* ~ Q 1
rūjə ~ L 360, 366, 416; *rā* ~ L 387; **tamr klee:** *tamə* [klee] L 294, 317, 0426, 429, 429a, 432, Q 9, 97, 162; *tam* ~ L 370; *tāmə* ~ L 331, 369, 372, 416, 427; *tām* ~ L 322a, Q 112b, 113, 201, 203, 204a; *tōmə* ~ L 387, Q 172, 154, 162, 168a, 171, 177, 179, 198
weiklee: *wej*[klee] L 270, 291, 322, 425; **bc renklee:** *būrə*[klee] Q 102; **rode kop:** *rojə* k Q 178.

3.3 WITTE KLAVER, STEENKLAVER (ka: 44)

(N 14, 83; monogr.)

[*Trifolium repens* L.]

Een 5 tot 25 cm lange plant met kruipende ste gels en witte, later bruine, bloemhoofdjes, c van mei tot de herfst bloeien. Ook witte klav wordt vooral als veevoeder en als dekvruucht g teeld, is eerder geschikt voor weiden dan vo

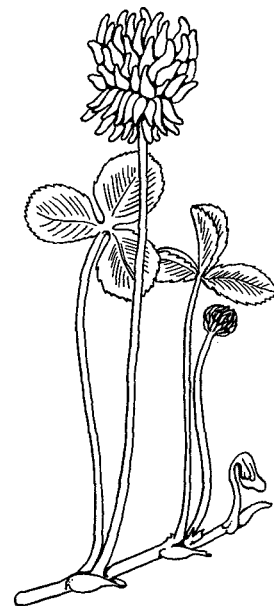
Afb. 27. Witte klaver (*Trifolium repens* L.)

Kaart 44. WITTE KLAVER, STEENKLAVER

(Trifolium repens L.)

- steenklaver
- ▲ steenkleef
- witte klaver
- △ witte kleef

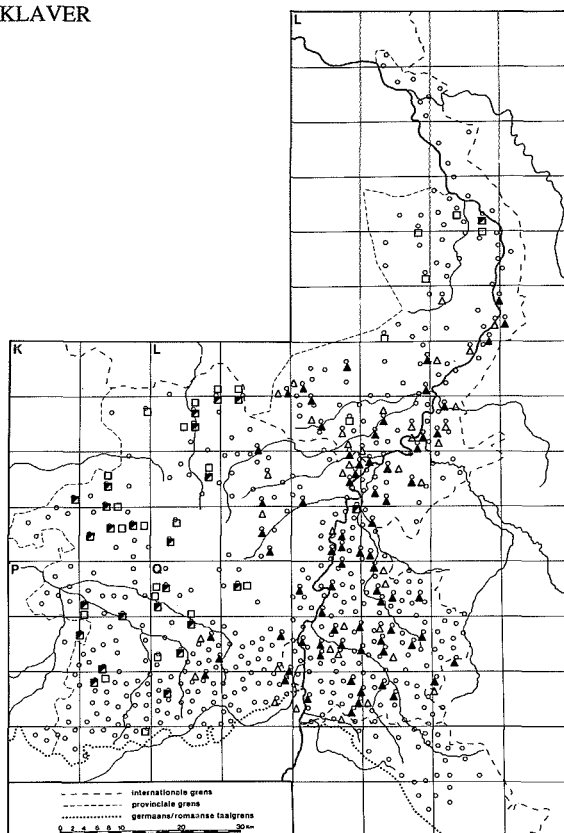

maaien, maar stelt lagere eisen aan de grond.

Zie ook de toelichting bij het lemma **KLAVER**, ALGEMEEN (3.1).

Zie het lemma **KLAVER**, ALGEMEEN (3.1) voor de fonetische documentatie van de woord(delen) *klaver(-)* en *kleef(-)*.

Zie afbeelding 27.]

witte klaver: *wetā [klaver]* K 278, 316, 318, 358, 359, L 211, 214, 215, 244c, 265, 282, 286, 312, 314, 320a, 355, 413, P 50, 176, 222, Q 2, 2b, 4, 71, 78; **wilde klaver:** *welā [klaver]* P 58; **steenklaver:** *stēn[klaver]* K 358, Q 4; *stējan-* Q 71, 156; *stīn-* K 359, P 176, Q 2, 2b; *stīn-* L 286, 314, P 176; *stīan-* K 314, 318, 357, L 215, 282, 312, P 107a, 176a; *stīn-* K 316, L 355, 414, P 50, 58; *stējn-* L 373, Q 74; **witte kleef:** *wetā [kleef]* L 266, 269, 289a, 289b, 291, 295, 318b, 320c, 321, 324, 325, 329, 331, 331b, 332, 360, 366, 370, 371a, 374, 377, 382, 425, Q 20, 32a, 77, 94b, 97, 99*, 100, 111*, 0112, 154, 179, 197, 197a; *witā* ~ Q 198b; *wisā* ~ Q 211; **wilde kleef:** *welā [kleef]* Q 22; *welā* ~ L 416, Q 83, 88, 93, 96, 96b, 98, 100, 154, 197, 197a, 198b; *wel* ~ Q 32, 38, 111, 113, 201; *weljā* ~ L 294, 322a, 324, 325, 326, 330, 331, 331b, 369, 370,

372, 373, 382, 387, 423, 0426, 427, 429, 429a, 431, 434, Q 9, 14, 15, 20, 29, 33, 39; *weljā* ~ L 432; *welj* ~ L 432a; *welā* ~ Q 72; **steenkleef:** *stēn[kleef]* Q 77; *stēn-* Q 197, 197a; *stē-* Q 33, 35, 87, 113, 113a, 121c, 172, 192, 198b, 203, 203a, 211; *stējn-* Q 72; *stējn-* L 268, 271, 288a, 289, 289a, 289b, 294, 317, 318b, 321, 326, 366, 368, 370, 371, 374, 377, 381, 381b, 382, 416, 418, 423, 425, 427, Q 9, 20, 88, 94b, 96a, 154; *stējn-* L 270, 291, 324, 329, 330, 331, 331b, 332, 387, 429, 429a, 432, 434, Q 32, 32a, 97, 98, 99*, 100, 101, 102, 111, 204a; *stēj-* Q 9, 15, 18; *stēj-* Q 111*, 0112; *stēn-* L 371a; **witte kop:** *witā kop* Q 178.

3.4 INKARNAATKLAVER, FRANSE KLAVER

(N 14, 83; L 36, 35; monogr.)

[*Trifolium incarnatum* L.]

Een 15 tot 60 cm hoge plant met helder scharlakenrode bloemhoofdjes die van mei tot juli bloeien. Het wordt in augustus gezaaid, levert in mei een flinke snee groenvoer op en wordt dan ondergeploegd.

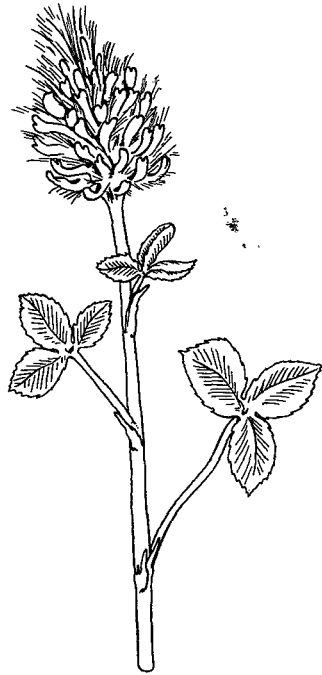

Afb. 28. Inkarnaatklaver (*Trifolium incarnatum* L.)

Zie ook de toelichting bij het lemma **KLAVER**, **ALGEMEEN** (3.1).

Zie het lemma **KLAVER**, **ALGEMEEN** (3.1) voor de fonetische documentatie van de woord(delen) *klaver(-)* en *klee(-)*.

Zie afbeelding 28.]

inkarnaatklaver: *enkarnāt[klaver]* L 282; *trēna-* Q 71; **inkarnaat:** P 188; *ekarnā* P 211; *trenār* Q 156; *trēnār* P 175; **rode klaver:** *rōjə [klaver]* K 278, P 195; *rōjə* ~ K 278; *rōə* ~ Q 241; *rujə* ~ K 357, 358, L 282, 316, 317; **franse klaver:** *fransə [klaver]* K 278, 314, 318, 353, 357, 358, 361, L 265, 268, 320a, 352, 413, 422, P 46, 48, 50, 51, 52, 56, 57, 58, 107a, 117, 119, 120, 121, 172, 176, 176a, 184, 197, Q 2b, 71, 72, 74, 78, 156, 165, 243; *frānsə* ~ L 414, Q 2, 71; *frānsə* ~ L 286, Q 1, 2; *frōnsə* ~ K 353; **spaanse klaver:** *spansə [klaver]* K 278; *spānsə* ~ L 414; **poppeklaver:** *popə[klaver]* L 163, 163a, 164, 165, 214, 247; *pōpə* ~ L 268; **topklaver:** *tōp[klaver]* K 353, P 51; **zevenjaarsklaver:** P 119; *zēvsōrs[klaver]* P 107a; **zevenjarige klee:** *ziēvajērəgə [klee]* Q 87; **inkarnaatklee:** L 270; *renār[klee]* Q 77; **franse klee:** *fransə [klee]* L 270, 294, 295, 317, 318b, 319, 321, 322, 330, 332, 360, 362, 363, 366, 368, 371a, 372, 374, 377, 387, 415, 416, 422, 427, 429a, 432, 434, Q 5, 6, 7, 9, 14, 18, 20, 22, 33, 77, 83,

86, 88, 90, 94b, 97, 101, 111*, 0112, 113, 121 158, 162, 170, 177, 203; *frānsə* ~ Q 72, 8 *frānsə* ~ Q 91, 93, 171, 178, 179, 192, 19 197a, 198b, 199, 204a; **rode klee:** *rōjə [klee]* 366, Q 83; *rōə* ~ L 294; **klee:** [*klee*] L 364, 36 372, 423, Q 8; **rode knop:** *ruj knop* P 214.

3.5 ANDERE OUDE KLAVERSOORTEN

(N 14, 83; monogr.; add. uit A 60A, 14)

[In dit lemma staan de niet in de lemma's 3.2 3.4 behandelde klaversoorten bijeen. Vergelij de behandeling van het materiaal voor vraag 14, 82, „oude grassoorten” in aflevering I.3.

Enkele soorten kunnen worden geïdentificeer hopklaver is de *Medicago lupulina* L.; rolklav (en rolklee) is de *Lotus corniculatus* L.; ba taardklee is de *Trifolium hybridum* L.; h ningklee is de *Melilotus* Miller; luzerne of luze neklee is de *Medicago sativa* L.

Bij **stoppelklee** (L 330): „tegelijk met het gra zezaaide klaver die na het maaien van het gra tussen de stoppels opschiet”.

Zie ook de toelichting bij het lemma **KLAVE ALGEMEEN** (3.1).

Zie het lemma **KLAVER**, **ALGEMEEN** (3.1) voor c fonetische documentatie van de woord(dele *klaver(-)* en *klee(-)*.)

winterklaver: *wentər[klaver]* K 359; **z merklaver:** *zōmər[klaver]* K 359; **meiklave meij[klaver] L 312; **koekoekklaver:** *koko[klaver]* K 358; **varkensklaver:** *verkəs[klaver]* 32; **inlandse klaver:** P 48; **inlandse klee:** Q 9 **brabantse klaver:** *brobantsə [klaver]* K 35 **brabantse klee:** *brōbēntīsə [klee]* L 324, Q 10 **kempense klee:** *kēmpəsə [klee]* L 416; **roe mondse klee:** *rēmōņšə [klee]* Q 111; **italiaan klee:** Q 97; **zweedse klee:** *zvētsə [klee]* L 38 *zvētsə* ~ L 270, Q 97; **bastaardklee:** *ba tart[klee]* L 270; *bostart-* L 371a; **harteklave hertə[klaver] L 163, 163a; **hopklaver:** *hōp[klaver]* L 244c; **rolklaver:** *rōl[klaver]* L 37 **rolklee:** *rōl[klee]* L 332, Q 32a; **bolkle bol[klee] L 270, 271, 329, 331, Q 32a; **bol:** b K 314; **klisklaver:** *klēs[klaver]* K 318; **britkl ver:** *bretklēvər* P 107a; **britsklee:** *britsklēʳ* 204a; **stoppelklee:** *stōpəl[klee]* Q 3; *stōpal-* 330, Q 34, 91, 113, 192; **hazeklee:** *hāzə[klee]* 317, 318b, 360, 371a, 374; *hōzə-* Q 9 **haasklee:** *hās[klee]* L 387; **haasjes:** *haskəs* 314; **staande klee:** *stōndə [klee]* Q 171; **h ningklee:** L 387; **paardsklee:** *pērsklē* L 38 **kettingklee:** *kētēŋ[klee]* L 266, 268, 289, 29 **poesjesklee:** *pūsəkaskli* L 270; **zamenklee:** *z māklē* L 326; **kommetjesklee:** *kōmkaskli* Q 32 **kietelklee:** *ketāklē* Q 198b; **zwaardenkle zwōjəklē Q 99*; **klederis:** *klēdərīš* Q 20; **luze neklee:** *lyzern[klee]* L 370, 420, Q 33, 78, 99 101, 0112; *lōzern-* Q 111; *lōzēr-* Q 94b; *lēzər* Q 204a; **luzerne:** *lyzēr* Q 200; *lījzər* Q 24********

247a; *læzerm* Q 156, 178; **koedemmen**: *kõdemə* Q 93 (eigenlijk: koetepels, klaversoort); **hutten-tut**: *hõtətøt* L 326.

3.6 KLAVERZAAD

(monogr.)

[Het zeer fijne zaad van klaver.

In L 292 en 320a zegt men: *klaverzaad gaan verkopen* voor: „te biechten gaan”.]

klaverzaad: *klī²vərzøt* L 214, 214a, 215, 217, 245b, 246a; *klø.vərzuat* Q 153; **kleezaad**: *klēzøt* Q 34; *kliä-* L 292, 320a, 330, Q 192; *kliē-* L 381; **kleezaadje**: *klēzøtjə* L 329; **klenen**: *klēnə* Q 117a.

3.7 KLAVERSCHOOF

(N 15, 18g)

[Gemaaide klaver wordt, zoals gras, gedroogd voordat het wordt opgeslagen voor de winter. Zie voor het hooien aflevering I.3.

Uitdrukkelijk wordt vermeld dat men de gemaaide klaver niet bindt in L 164, 268 (soms), 270, 289, 289a, 290, 325.

Vergelijk ook de behandeling van de graanschoof in aflevering I.4.]

garve: *gerf* L 163, 268, 429a, Q 117a, 197, 211; **geleg**: *gølex* L 282, 286, 314; **schoof**: Q 101; *sxūf* P 176, 176a, Q 2; *šøf* L 373, Q 4, 88, 204a; *šøf* L 423; *šøuf* Q 9, 20, 98; **schob**: L 288; *šop* L 291, 295, 299, 318b, 320a, 329, 371, 374, Q 0112, 211; **schobje**: *sxøpkə* L 289*, 320; **bos**: *bus* L 295, 299; **bussel**: *bøsal* P 175, 213, Q 33, 113, 117a, 198b, 203, 204a; *bøsal* L 331, 387, 0426, Q 22, 77, 99*, 100, 111, 178; *bøjsal* Q 156; *bisal* Q 193; **busseltje**: *bøsalčkə* L 413, 425, 427; **hoopje**: *høpkə* P 197; *hipkə* L 355; **opper**: *opər* P 175, 177, 177a; **hopper**: *høpər* P 179, 219; **hoppel**: *høpəl* P 186; **huik**: *huək* L 317; *hūk* L 416; **huikje**: *hūjkskə* L 314; *hūkskə* L 366; **popje**: *pøpkə* Q 97; **rol**: *rol* L 326; **tros**: Q 33; **wis**: *wēs* Q 9; **kas**: Q 33; **kegel**: *kēgəl* L 321a; *kējgəl* L 369, 386; **bürde** (du.): *být* Q 211; **marjonetten**: P 219; **wap**: *wap* L 382; **stuik**: *støk* P 107a, 188; *støk* P 177; **struikje**: *strø.kskə* L 414; *štruəškə* Q 201.

3.8 TWEEDE KLAVERSNEDEN

(JG 1c, 2c; monogr.)

[Zoals het nagras meestal van betere kwaliteit is dan de eerste snede, zo is ook de tweede snede klaver een gezochte soort groenvoer.

Vergelijk aflevering I.3, paragraaf 6: Nagras.

Zie het lemma KLAVER, ALGEMEEN (3.1) voor de fonetische documentatie van de woord(delen) *klaver*(-) en *kleef*(-).]

tweede klaver: Q 11, 90; **tweede klee**: Q 84, 87, 170; *twīdə* [*kleef*] L 422, 423, Q 6, 8, 9, 91;

tweede snede: L 360, 361, 371, P 47, 49, Q 96c; *twēdā snē* K 357; *twēdā* ~ K 318, 359, P 45, 50; *twēdā* ~ K 314; *twīdā* ~ K 358, L 355, 369, P 46, 56, Q 2a, 188; *twēdā snēj* K 278a; *twēdā* ~ L 286, 312, 313, 314, 315, 353; *twīadjā* ~ L 319; *twīdā snēj* L 356; *twējīdā snī* Q 83; **tweede schaar**: L 358, 363, 366, 367, Q 12, 87; *twēdā sxør* L 282, 317; *twīdā* ~ L 316, 360; *twīdā šør* L 364, 417, 418, Q 5, 192; *twējīdā* ~ Q 72, 82; *twēdā šør* L 365, 415; *twīdā* ~ Q 3; *twēdā šar* L 365; **tweede roede**: *twīdā ruj* Q 160; **toemaad**: *tumāt* L 413, P 58; *tømat* L 359; *tumørt* K 316; **achtermaad**: *axtərmøt* K 361, L 414, Q 1, 71; **groe(n)maad**: *grømenj* L 319, 370; **namaad**: L 352; **nawas**: P 57; **klaverhooi**: P 53, 55; **klaverzaad**: *klāvərzøt* P 55; **zaadklaver**: L 354; **kleehooi**: *klīhøj* L 420; **kleezaad**: *klejzā²t* L 370; *klīzøt* L 419; *klīzøt* L 322, Q 10; **zaadklee**: *zøt*[*kleef*] L 362, 368, 416, 419, Q 9, 13, 88.

3.9 GELE LUPINE (kaart 45)

(N Q, 4a; N 11A, 29a en 29b; JG 1a, 1b; A 55, 3b; NE 1, 18; R 3, 30; monogr.)

[*Lupinus luteus* L.

Een 30 tot 60 cm hoge plant met een uit gele, lipvormige bloempjes bestaande bloem pluim, die bloeit van juni tot september, boonvormige vruchtjes draagt en vooral op zandgronden als bemestingsgewas wordt geteeld.

Zie afbeelding 29.]

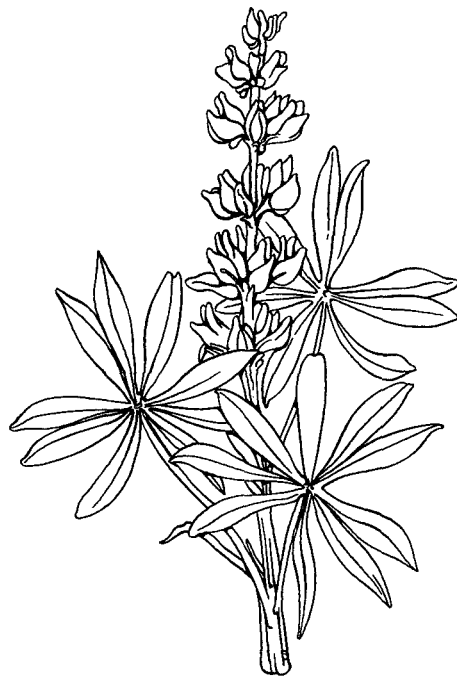

Afb. 29. Gele lupine (*Lupinus luteus* L.)

Kaart 45. GELE LUPINE

(Lupinus luteus L.)

- ∕ lupinen
- = filipinen
- ▲ bonen, boontjes en sst.

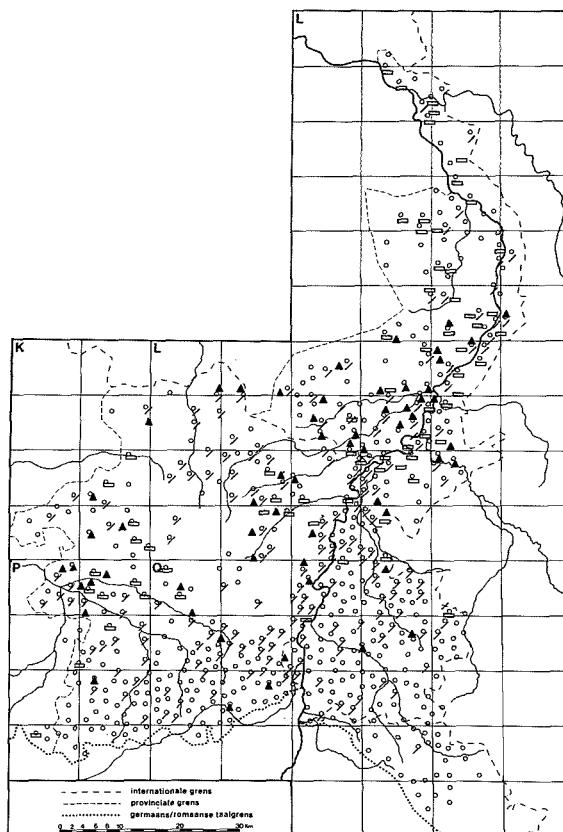

lupinen: *ly'pinə* K 358, L 164, 192a, 249, 265b, 270, 289, 291, 318b, 322, 324, 329, 330, 352, 356, 373, 379, 380, 413, 427, 428, 431, 434, P 50, 176b, Q 27, 28, 30, 32, 33, 35, 36, 39, 81a, 86, 87, 91, 94b, 95, 96a, 97, 98, 100, 111, 0112, 113, 117, 117a, 118, 156, 193, 196, 197, 197a, 198a, 203, 204a, 253; *ly'pinə* L 250, 289b, 373, 378, 381, Q 7, 13, 72, 158a, 166; *lø'pinə* K 278, L 312, 313, 315, 316, 371, 414, P 55, 58, Q 6, 10, 12, 75, 88, 94, 96c, 154, 164, 171, 172; *lø'pinə* K 314, 318, 353, L 282, 292, 317, 319, 359, 369, 424, P 47, 49, 177, 184, Q 9, 11, 90; *le'pinə* L 363, 364, 385; *lapinə* L 214, 216, 248, 266, 269, 269a, 269b, 270, 271, 288, 288a, 289, 291, 295, 296, 298, 300, 314, 316, 318c, 320a, 322, 325, 326, 332, 353, 354, 355, 358, 360, 362, 365, 366, 371a, 374, 377, 378, 387, 416, 417, 418, 423, 429, 430, 431, 432, P 48, 188, Q 2, 3, 5, 15, 20, 22, 82, 83, 96c, 103, 116, 170, 187; *ly'penə* L 286, Q 160; *lø'penə* P 113, 117, 118, 119, 120, 121, 197, Q 71, 77, 80, 84; *ly'penə* L 421; *lø'peinə* L 419, 420, 422, P 44, 46; **filipinen:** *føla'pinə* K 316, 361, L 209, 211, 216, 245, 246, 247, 265b, 290, 297, 330, 375; *følapinə* K 359; *filə'pinə* L 163, 164, 192a,

192b, 213, 246, 270, 295, 331, 374, 376, 377, 382, 420, 432, 434a, P 211, Q 117a; *felə'pinə* L 269a, 300; *felə'pinə* L 115, 159a, 165, 209, 210, 216, 265, 266, 332, 370, P 51, 52, 56; *fly'pine* L 320a, 321, Q 2a; *flø'pine* K 317a, 360, L 267, 269, 269b, 270, 292, 323, 367, 368, 372, 424, I 53, 57, 115, Q 1, 13; *fle'pine* L 329, 360, 366, 415; *flø'pene* P 118a; *plø'pinə* L 292; *wøla'pin.* L 266, 299, 331; **lupinebloem:** Q 21; **akkerlu pine:** L 270; **gele lupine:** L 266; *geil'lypin* L 312; **bittere lupine:** L 266; **lupinebonen:** *ləpi'nəbōnə* K 278, L 271, 282, 322, 325, 327, 381, *ləpinəbuənə* L 382; **lupineboontjes:** *lypinəbōnkəs* L 324; *lypinəbōnkəs* L 432; *lypinəboenkəs* L 360; *ləpinəbī'nkəs* L 417; *ləpinəbō'ukəs* L 432 **pineboontjes:** *pinəbōnkəs* L 318b; **pile boontjes:** *piləbōnkəs* L 384; **bonen:** *bunə* L 289 **boontjes:** *bōnšəs* L 286; *bōnkəs* P 50; *bōn'əs* f 315; *bōnkəs* L 265; *bōnkəs* L 289b, 294, 318, 322a, 323, 324, 332, 383; *bō'nkəs* L 267, 292, 293, 320; *būnkəs* K 358; *bunəkəs* K 357; *būnkə* P 45, 46; *būnəkəs* P 52; *būnkəs* L 288a, 289, 290, 318; *bū'nkəs* L 291, 295; *by'nkəs* P 51 *byənkəs* L 421, Q 8; *biənkəs* L 361, 366, 367 **boksbonen:** *boksbōnə* L 321a; *bōksbū'nə* L 321

Kaart 46. GEWONE SPURRIE

(Spergula arvensis L.)

- ∨ spurrie
- = spurre
- spurring
- ▯ spurch
- △ spur

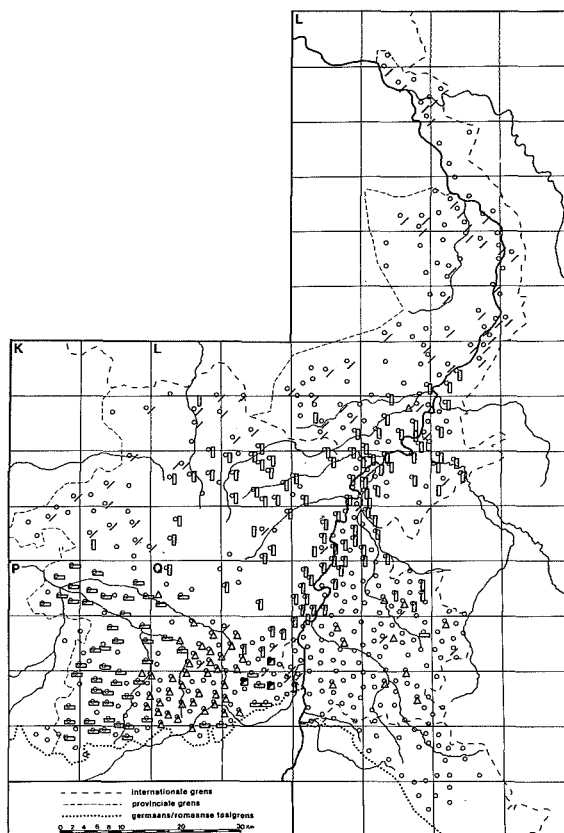

paardsbonen: *pjadzbōnā* Q 180; *pē^ortsbūnā* K 357; *pjadzbunā* Q 2a; *pī^odzbojnā* Q 83; **paardsboontjes:** *pēdzby^ontšās* Q 113; *pēržbyānkās* Q 7; *pēšbōnkās* Q 20; *pjadzbōnkās* Q 175; *persbīnšās* L 416; **paardsbloemen:** *pjātsblumā* P 176; **mestboontjes:** *mezdunkās* P 44; *mezbōnkās* P 46; *mestbyānkās* P 51; **vijgebonen:** *vīgābūnā* Q 95; *vīgābojnā* Q 101; **kaarsen:** *keatsā* Q 119.

3.10 GEWONE SPURRIE (kaart 46)

(N Q, 2; JG 1a, 1b; L A1, 245; R 3, 28; monogr.)

[*Spergula arvensis* L.]

Een 15 tot 40 cm hoge plant met rechtopstaande stengels en smalle, priemvormige bladeren in kransen en kleine witte bloempjes. Spurrrie bloeit van juni tot september en wordt vooral op zandgronden als veevoeder gekweekt. Zie afbeelding 30.]

spurrrie: *spōri* K 316, 317a, 318, 353, 358, 359, L 115, 165, 211, 246, 247, 249, 250, 267, 269, 269a, 269b, 296, 297, 298, 316, 316a, 322, 329, 353, 373, 378, 416, Q 80, 81a, 94b; *špōri* L 291, 295, 387, Q 39, 111, 121; *spōri* K 278, 314, 357,

360, 361, L 159a, 163, 164, 209, 210, 214, 214a, 215, 217, 245b, 246a, 265, 266, 269, 271, 282, 286, 288, 288a, 289, 289b, 312, 313, 316, 318, 318b, 318c, 320a, 353; *špōri* L 270, 290; *spōri* Q 91, 171, 172, 187; *spōreī* L 314, 422; *spōreī* K 359; *spōrā* P 44, 45, 46, 47, 48, 49, 50, 51, 56, 58, 113, 115, 117, 118, 118a, 119, 120, 121, 172, 174, 175, 176, 176a, 176b, 177, 177a, 178, 180, 182, 184, 188, 214, 219, 223, 224, Q 73, 74, 178, 242; *špōrā* Q 113; *spērā* P 52, 53, 55, 57, 176, 179, 183, 197, 218, 220, Q 2, 2a, 170, 174, 177, 241; *spōrā* Q 2; *spōreñ* Q 169, 175; *spereñ* Q 94; *spōrex* K 357, L 360a, 385, Q 14; *spereñ* L 355; *spōrax* L 312, 315, 317, 319, 352, 354, 370, 371, 372, 413, 414, 419, 420, 421, 422, 423, 424, 430, Q 6, 7, 8, 9, 10, 11, 12, 13, 84, 88, 96c, 188; *spōrax* L 356, 358, 359, 360, 361, 362, 363, 364, 365, 366, 367, 368, 369, 381, 415; *spōrx* L 294, 300, 321a, 324, 326, 327, 331, 374, 378, 379, 380, 382, 384, 386, 429a, 433, Q 13, 15, 18; *špōrx* L 299, 330, 332, 377, 387, 427, 428, 434a, Q 30, 33, 35, 39; *spōrx* L 292, 294, 318b, 320, 321, 325, 373, 374, 375, 420, 431, 432, Q 1; *špōrx* L 325, 329, 331, 376, 383, 426, 429, 429a, 430, 431, 432; *spērx* L 416,

Afb. 30. Gewone spurrie (*Spergula arvensis* L.)

417, 418, Q 3, 5, 87, 90; *spør* L 322, 323, P 187, 196, Q 72, 100, 117, 182, 193a; *špør* Q 33, 97, 111, 202, 203, 218; *spør* L 322, P 188, 192, 195, Q 2, 71, 74, 75, 76, 77, 79, 79a, 80, 82, 83, 152, 153, 154, 155, 156, 157, 157a, 158a, 159, 160, 161, 162, 163, 164, 165, 166, 167, 168, 168a, 240; *špār* Q 32; *spēr* Q 72, 83, 89, 181; *spøjar* K 314; *spojar* K 315; *spear* L 294; **wilde spurrie**: Q 2; **rief**: *rēf* L 320a; **bolletjeskruid**: *bølkaskrut* Q 94b.

3.11 SPURRIESCHOOF

(N 15, 18f)

[Pas gemaaide en gebonden spurrieschoof.

In L 164, 266, 270, 289*, 289b, 290, 291, 320, 325 en 387 wordt opgemerkt dat spurrie niet werd gebonden, maar op staken gezet. De zegsman uit L 320 is uitvoerig: „De spurrie werd vroeger gedroogd aan stokken met de lengte van bonestaken, echter dikker. Onder om deze 'spøriestaek' werd eerst een strowis strak vastgebonden, tegen het afzakken van de spurrie. De te drogen spurrie werd vervolgens in lange losse

rollen gewikkeld en om de staken gedraaid. I latere tijd -na de tijd dat de spurrie op *spørrie staek* werd gedroogd- had men een andere methode: gewone bonestaken werden schuin en dicht naast elkaar tegen een muur of meestal tegen een tuinhog (betere droging) gezet. Hier werd de spurrie los opgestapeld. Deze noemde men 'halle'.”]

garve: *gerf* L 163, 163a, 269, 429a, Q 117e, 197; **geleg**: *gələx* K 358, L 282, 286, 314 **schoof**: Q 101; *sxuaf* P 176a; *skouf* P 188; *šof* L 373, Q 77, 96d; *šouf* Q 9; **schob**: *šop* L 29e, 299, 320a, 329, 371a, 374, Q 0112; **bos**: *bos* L 289a; *bus* L 295, 299; **bussel**: *bøsəl* Q 112, 117a, 204a; *bøsəl* L 331; *bøjsəl* Q 156; **bus seltje**: *bøsəlkə* L 413; **hoopje**: *høpkə* L 314, 414; *høpkə* L 318b; **oppertje**: *opərka* L 365 **hoppertje**: *høpərka* L 366; **huikje**: *hujkskə* L 314; **hokje**: *høkskə* L 355a; **rol**: *rol* L 326; **ke gel**: *kəgəl* L 321a; *kəgəl* L 386; **wap**: *wap* L 382.

3.12 VOGELPOOTJE, SERRADELLE (kaar 47)

(N Q, 3; N 11A, 29c; JG 1a, 1b; R 3, 29; mo nogr.)

[*Ornithopus sativus* Brot.

Een 30 tot 60 cm hoge plant met rechtopstaand stengel, veervormige blaadjes en roze-witt

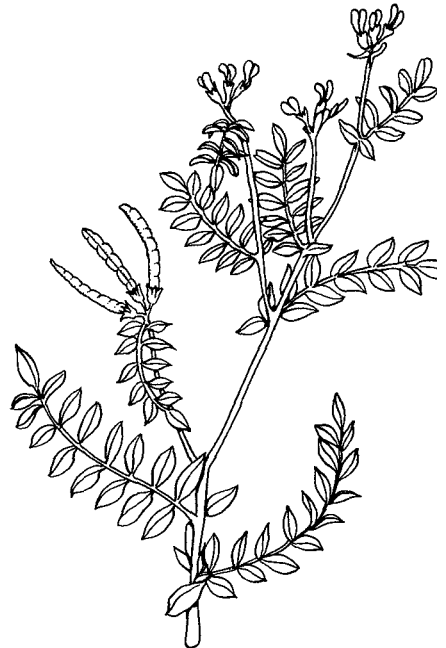
Afb. 31. Vogelvoetje, serradelle (*Ornithopus sativus* Brot.)

Kaart 47. VOGELFOOTJE, SERRADELLE

(Ornithopus sativus Brot.)

= serradel(la), 3 of 4 syllaben

△ serdel, enz., 2 syllaben

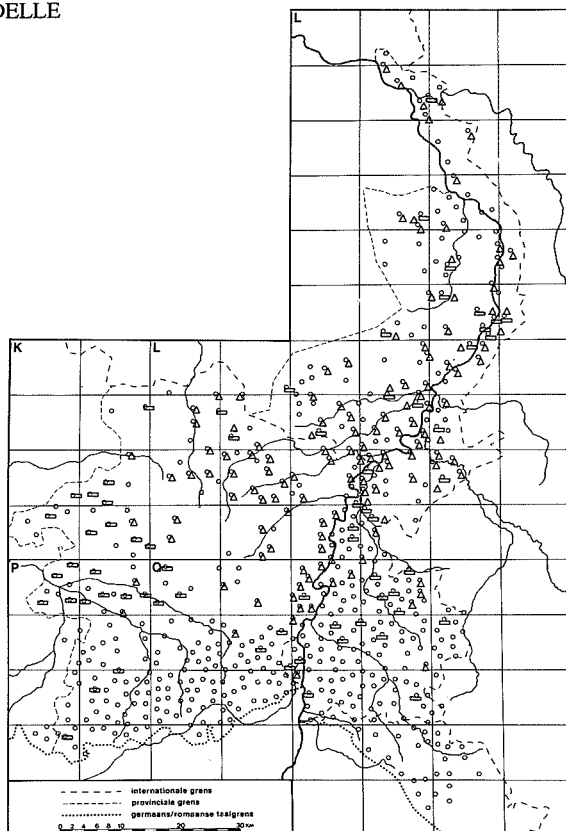

bloempjes. De plant bloeit van juni tot de herfst en wordt vooral op zandgronden als bemestingsgewas, maar ook als veevoeder geteeld.

Zie afbeelding 31.]

serradelle: L 373, Q 39, 94b, 95, 111, 218; *ser-rə`dela* P 176b, 177; *sara`del* L 322, Q 32, 33; *səra`del* L 210, 265, 269, 269b, 270, 271, 295, 316, 332, 378, 428, 431, Q 100, 117; *sera`del* P 53, Q 2a, 33, 88, 97, 98, 198b; *səra`del* L 387; *səra`del* K 357, 361, L 163, 246, 266, 426, P 51, Q 11, 22; *serə`del* K 278, 314, 315, 316, 318, 353, 360, L 313, P 44, 45, 49, Q 2, 90; *səradel* K 358, L 289b, 292, 318, 431, 432, P 47, 50, 55, 57, Q 28; *sərar`del* L 269a; *sərdela* Q 111; *sər-ela* P 214; *sədelə* Q 1; *sar`del* L 250, 329; *sər`del* L 115, 159a, 163, 210, 211, 247, 248, 249, 267, 269, 270, 271, 289, 291, 292, 293, 294, 296, 297, 298, 320, 321, 323, 324, 326, 327, 329, 330, 331, 332, 373, 374, 377, 379, 380, 382, 385, 386, 387, Q 30, 35, 39; *ser`del* K 317a; *sərdel* L 192a, 192b, 209, 265, 266, 289, 295, 299, 317, 318, 319, 321, 321a, 322, 322a, 325, 359, 361, 362, 363, 364, 366, 369, 370, 375, 376, 377, 378, 381, 382, 383, 384, 414, 415, 417, 418, 419, 420, 421, 422, 424, 430,

432, P 58, Q 6, 7, 8, 9, 10, 13, 15, 16, 30, 35, 96c, 116, 187; *sərdel* L 371, Q 12; *se`del* K 359, L 115, 163, 164, 246, 282, 286, 288, 314, 318c, 352, 433; *sədel* L 165, 216, 248, 265b, 288a, 290, 291, 312, 315, 316, 318b, 320a, 354, 355, 356, 358, 360, 365, 366, 367, 368, 413, 416, 418, 420, 432, Q 3, 5, 82; *radel* P 56; *del* L 353; *sendan`del* P 46; *sendə`del* P 51; **voerserradelle:** *vørsərdel* L 432; **serradelleklaver:** *səradelklāvər* K 358; **zevenjarige:** *zē.vaj`ərəgə* Q 88; **rijf:** *riəf* L 429a; **salsaparilla:** *salsəpərela* P 117.

3.13 VOEDERWIKKE (kaart 48)

(N Q, 1a; N 11A, 29d; JG 1a, 1b; monogr.; add. uit N P, 23 en 24)

[*Vicia sativa* L. subsp. *sativa*.]

Een tot 1 meter hoge klimmende plant met en vrij stevige stengel, veervormige blaadjes, roodblauwpaarse lipvormige bloemen en boonachtige vruchtjes. De plant bloeit van mei tot juli en wordt vooral op zandgronden als voedergewas geteeld.

Vergelijk ook het lemma VOGELWIKKE (5.1.7)

Kaart 48. VOEDERWIKKE

(Vicia sativa L. subsp. *sativa)*

/ wikke(n) en sst.

△ krukken

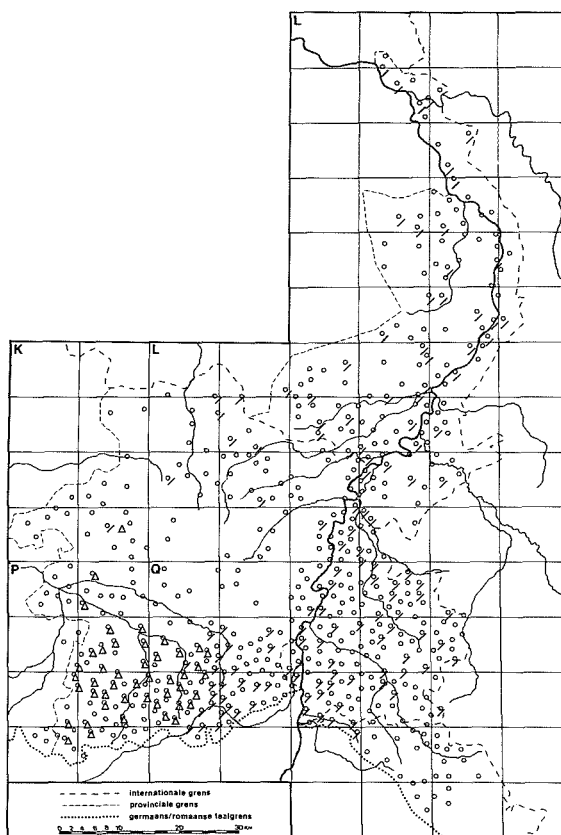

Zie afbeelding 32.]

wikke(n): *wekə* L 192b, 216, 192, 209, 246, 248, 265, 265b, 266, 269, 270, 271, 288a, 289, 289b, 290, 291, 292, 299, 317, 318b, 321, 321a, 322a, 325, 330, 366, 373, 377, 378, 387, 430, 431, 432, Q 14, 15, 20, 27, 28, 33, 35, 36, 39, 72, 83, 87, 91, 94b, 96b, 98, 99*, 106, 111, 112b, 116, 117a, 118a, 180, 187, 192, 193, 194, 198, 198a, 201, 203, 204a; *wegə* Q 13; *wikə* Q 79, 96a, 158, 158a, 162, 163, 167, 168, 168a, 169, 174, 175, 177, 180, 181, 182, 191, 192, 193a, 198, 198b, 240, 241, 242; *wikə* Q 155; *wikə* Q 222; *wek* L 115, 159a, 163, 192a, 320a; *we.k* Q 200, 247, 247a; **voederwikke:** *vuijərwəkə* Q 72, 81a; *vojər-* K 358, L 430; *vür-* L 164, 211; *vör-* L 269a, 269b, 294, 295, 318, 318b, 330, 332, 374, 382, 426, 427, 429, 432, Q 15, 18, 22, 30, 94b, 98, 113, 121b, 121c, 187, 192, 196, 203, 204a; *vōʔr-* Q 202; *vōrə-* Q 95; *vudər-wikə* L 286; *vojər-* L 316; *vür-* L 282; *vör-* Q 0112, 198b; *vuijərwi.kə* Q 77; *vörwek* Q 97; **zandwikke:** *za.niwwikə* L 313; **dobbelwikke:** *dq-bəlwikə* L 316; **haverwikke:** *hävərwekə* Q 192; **rode wikke:** *rūj wikə* L 316; **tamme wikke:** *tām wekə* L 318b, 420; *tām wikə* L 352; **dove wikke:**

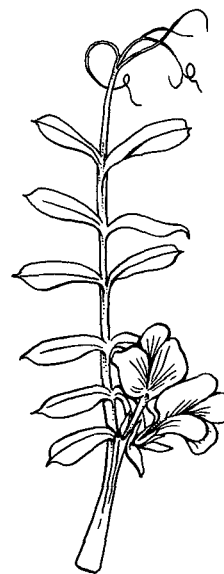
Afb. 32. Voederwikke (*Vicia sativa* L. subsp. *sativa*)

Kaart 49. KOOLZAAD

(Brassica napus L. subsp. oleifera)

- sloor, sloren
- sloorzaad
- ∕ koolzaad
- floerzaad
- * stekzaad

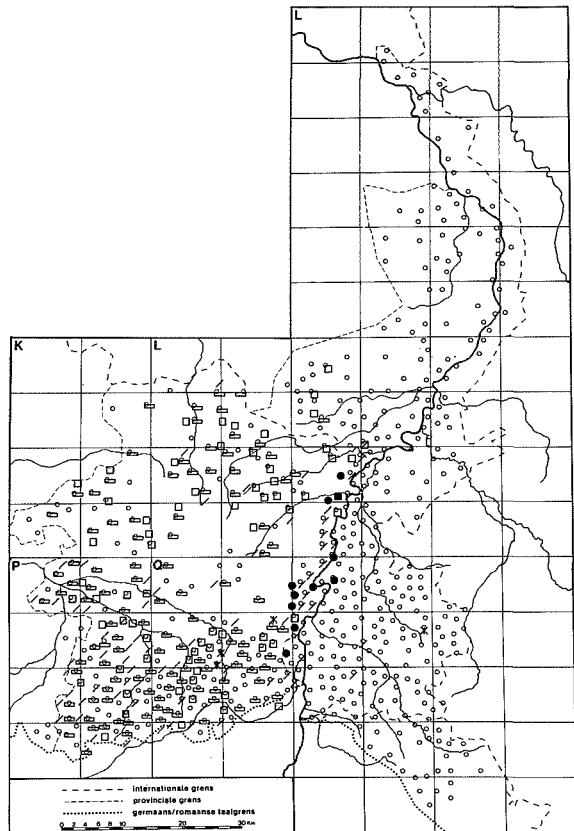

duvə wekə Q 111; *voerwinde: vōrwenj* L 322; **krukken:** *krøkə* K 358, P 50, 51, 113, 115, 117, 118, 118a, 119, 120, 121, 172, 173, 175, 176, 176a, 176b, 177, 177a, 178, 179, 182, 184, 186, 187, 188, 192, 214, 218, Q 73, 74, 76, 78, 152, 153, 154, 156, 157, 157a, 159, 160, 161, 164, 166; **tamme krukken:** *tōm krø.kə* Q 75, 80; **vit-sen:** *veitsən* L 312, 315, 354; **kafje:** *kefkə* P 223; **troog:** L 289; *trøx* P 117; **groenvoer:** *grōnvōr* L 270.

4. Overige veld- en industriegewassen

4.1. Gewasnamen en produkten

4.1.1 KOOLZAAD (kaart 49)

(JG 1a, 1b, 2b; monogr.)

[*Brassica napus L. subsp. oleifera*.

Naam voor het zaad en voor het hele gewas: een koolsoort die alleen om het oliehoudend zaad wordt geteeld. Het heeft felgele bloemen in de zomer. Vroeger werd het gemaaid en gedorst en

werd het zaad geslagen om „smout” te verkrijgen. Vergelijk aflevering II.3, Molenaar, paragraaf *Oliemolen*, blz. 165-166.

Vergelijk ook het lemma KOOLRAAP (2.1.5): de soort gekweekt om de knol.

Bij **vliegop** wordt opgegeven dat het een variëteit van koolzaad is; bij **spoorzaad** dat het als groenvoer wordt gebruikt.

Zie afbeelding 33.]

sloor: *slōr* Q 89, 94, 153 (vroeger), 155, 168a, 170, 171; *slō.r* Q 71; *slō²r* Q 84, 88 (vroeger); *slōqər* Q 82, 83; *slūr* L 355a, 412, 413, 414, 414a, Q 1, 2, 91, 157, 158a, 159, 160, 162, 168, 174, 177, 179; *slū.r* Q 157a, 164, 166, 181, 241; *slū²r* L 317, 318b, 361, 416, 417, 418, Q 2, 2a, 3, 5, 73, 74, 87, 91; *slū²r* L 359, 361, 362, 363, 364, P 53; **sloren:** *slōrə* Q 80, 154; *slōərən* K 278; *slourə* P 176a, Q 152; *slōqərə* Q 156; *slūrə* K 316, 317a, 357, 358, 359, 360, L 286, 313, 314, 315, 316, 354, 413, P 44, 46, 47, 48, 50, 51a, 56, 58, 113, 115, 117, 118a, 118b, 119, 172, 174, 175, 177a, 178, 180, 182, 187, 188, 192, 195, 197, 214, 218, 219, 220, 224, Q 162, 165; *slū²rən* K 314, L 282, 312, P 45, 51, 179, 223, 227, Q 78; *sluren* L 352, 353; *sluərən* K 315,



Afb. 33. Koolzaad (*Brassica napus* L. subsp. *oleifera*)

353; *slūrə* L 355, 356, 416, P 50, 52, 118; **sloorzaad:** *sluərzāt* Q 86; *slō.rzōt* L 372; *slūr*– K 314, 316, 359, L 288, 314, 316, 413, 416, 424, Q 3; *slūr*^ə– L 289, 317, 318b, 319, 321a, 353, 362, 368, 369, 415, 419, Q 96c; *slūr*– L 356, 365; *slūr*^ə– L 358, 360, 361, 362, 364, 366, 367, 368, 415, 416; *slūr*^ə*rzōt* L 313; *slōrzōt* Q 90; *slōr*– Q 72, 83; *slūr*– K 318, L 413, Q 91, 179; *slūr*^ə*zōt* K 357, 360, 361, P 46, 49, 53, 55, 56, 57, 58, 118a, 173, 219, 224, Q 74, 161, 166; *slōr*– Q 156; *slōrzuət* Q 75, 76, 79a, 153a (vroeger), 154, 155; *slōr*– Q 79; *slūr*– P 119, 120, 121, 184, 195, Q 160, 163; *slūr*– P 186; *slūr*^ə– P 177; *slūr*– L 355a; *slūr*^ə*zōt* Q 182; **sloorplant:** L 352; **sloorbieten:** L 413; **koolzaad:** Q 12, 80a, 153a, 160, 174, 192; *kōlzāt* P 186, 189, Q 157, 157a, 159, 165, 178, 188, 240; *kōl*– P 194, Q 164; *kōyl*– L 282, P 174, 176b; *kul*– Q 83; *kuəl*– Q 242; *kōlzōt* L 321a, Q 95, 101, 172; *kuəl*– L 370, 371, 372, 419, 420, 421, 422, 423, 424, P 44, 45, Q 6, 8, 9, 11, 13, 96c; *kūl*^ə– L 361, 365, 415, 417; *kōl*– L 387; *kyəl**zōt* L 353; *kul*– Q 3; *kōlzōt* Q 175; *kōl*^ə*zōt* Q 77a; *kōyl*– P 172, 173, 177a, 178, 179, 180, 182; *kul*– P 56, 578, 58; *kyəl*– P 47, 48, 49, 50, 115, 117, 117a, 175, 176a, 218; *kul*^ə*zōt* Q 2; *kōlzuət* Q 167; *kōl*– P

223; *kōul*– P 220; *kōyl*– P 120, 177, 187, Q 79; 161; *kōl*– Q 153; *kōyl*– P 121; *kyl*– P 118b; *ki* *zōt* L 355a; **floorzaad:** *flūr**zōt* L 381, 42 (vroeger); *flūr*^ə– L 419, Q 6, 9, 10, 11, 12, 96; *fluər*– L 371, 372; *vlur*– Q 95; **spoorzaad:** *spūr**zuət* Q 240; **stekzaad:** *stēk*–*zōt* Q 81; *stēk*–*zōt* Q 113; *stēk*–*zōt* Q 77; *stēk*–*zuət* Q 155; **vliegop:** *vlēgop* L 317; **huttentut:** *hitənt* Q 3; **raps (du.):** *raps* Q 284.

4.1.2 KOOLZAADOLIE (kaart 50)

(JG 1a, 1b; monogr.)

[De olie die uit koolzaad wordt geslagen. *!* Sinds lang gebeurt dit olieslaan uit kool-, raap- en lijnzaad niet meer op de boerderij, maar in industrieel.

In Limburg is **smout** de gebruikelijke term voor koolzaadolie; de *idiotica* en het WNT zijn w: ruimer: ook voor lijnzaadolie en zelfs voor plantaardige olie in het algemeen vindt men (de benaming *smout*, maar in het Truierland heeft **smout** ook een zeer algemene betekenis) ook smeerolie wordt eronder verstaan.

Bij **raapsmout** wordt, in Q 9 maar ook elder uitdrukkelijk opgegeven: „ook koolzaadolie”.]

smout: *smōyt* K 317a; *smāy.t* L 314, 316, 317, 358, 359, 360, 361, 362, 366, 368, 415, 419, 420, 421, 422, 423, 424, Q 6, 7, 9, 10, 11, 12, 13; *šmaut* Q 7; *smāy.t* L 363, 364, 365, 366, 368; *smāy.t* L 312, 315, 416, 417, 418; *smāy.t* L 356, 372, Q 96c; *smāy.t* Q 88; *smāt* K 278, 316, 318, 359, P 45, 47, 113, 172, 173, 174, 175, 176b, 179, 182, 218, 219, 227; *smāt* K 358, 360, 361, L 352, 353, 354, 355, 413, 414, P 44, 46, 48, 49, 51, 52, 55, 56, 57, 58, 117, 118, 118a, 119, 120, 121, 177, 177a, 180, 184, 187, 188, 192, 195, 197, 220, 223, 224, Q 2, 2a, 3, 4, 7, 71, 72, 73, 75, 76, 77, 78, 79, 79a, 80, 82, 83, 84, 87, 89, 90, 91, 94, 152, 153, 154, 155, 156, 157, 157a, 159, 162, 163, 164, 165, 166, 168, 169, 172, 174, 175, 177, 178, 179, 181, 182, 240, 241, 242; *smōy.t* K 357, L 319, 369, 370, 371; *smōt* K 314, 353; *smē.t* L 356 (vroeger), Q 1; **sloorsmout:** *slōrsmāt* Q 171; *slūr*^ə– Q 74; **raapsmout:** *ropsmāt* P 50; *rop*– P 173; *ruəp* *smāt* Q 170; *ruəp*– P 223; *rōpsmaut* Q 9; **tofsmout:** *tōpsmāy.t* L 312; **karsmout:** *kē^ərsmāt* L 177a, 195; *kē^ərsmāt* P 188; **sloorolie:** *slūr*^ə*li* L 187; *slūr*^ə*lā* Q 78, 165; *slūr**qylā* P 115, 178; *slūr*^ə*lā* P 53; **storenolie:** *slūr*^ə*nōli* P 214; **koolzaadolie:** *kōlzādō.lā* Q 164; **raapolie:** L 210; *rōbō.li* L 282; **raapsolie:** *rōbzō.li* L 313; *rōbzō.li* L 316; **zoete olie:** *zōytən* *ō^ə.li* L 286; **olie:** *ō.li* L 8; *qyli* P 227; *ōlā* P 47 (thans); *qylā* P 182; **karolie:** *kē^ərōlā* P 173.

Kaart 50. KOOLZAADOLIE

- ∕ smout en sst.
= olie en sst.

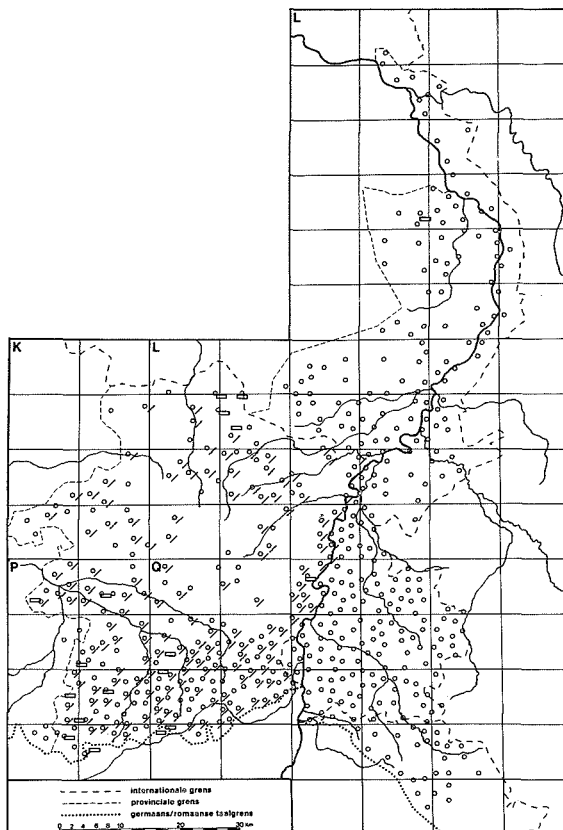

4.1.3 RAAPZAAD

(monogr.)

[*Brassica rapa* L. subsp. *oleifera*.

Naam voor het gewas en voor het zaad. Zoals koolzaad is ook raapzaad een koolsoort die alleen om het oliehoudend zaad wordt geteeld. De knolraap (lemma 2.1.8) is de vrucht van dezelfde soort die omwille van de knol wordt verbouwd; vergelijk ook het lemma KNOLRAAP (2.1.8).

Zie afbeelding 34.]

stekzaad: *stekzōt* Q 16, 29; **kruidjeszaad:** *krōtjēs-zōt* L 265; **kruid:** *krut* L 387; **raapzaad:** *rōp-zōt* Q 88; **reubzaam:** *rōbzom* Q 284; **reube:** Q 88; **floerzaam:** *flurzōm* Q 222.

4.1.4 RAAPZAADOLIE (kaart 51)

(JG 1a, 1b; monogr.)

[De olie die uit raapzaad wordt geslagen.

Zie de toelichting bij het lemma KOOLZAADOLIE (4.1.2).

Bomolie is de olie die uit de eerste slagen van de molen wordt verkregen; ze is van goede kwaliteit en wordt als slaolie gebruikt.

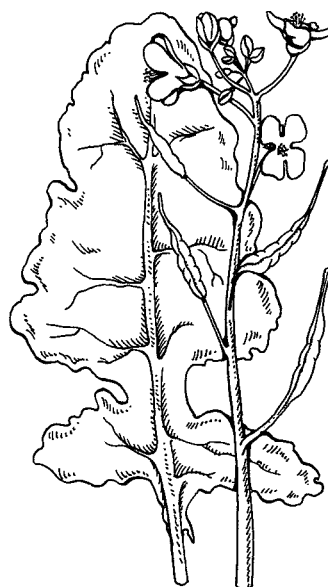

Afb. 34. Raapzaad (*Brassica rapa* L. subsp. *oleifera*)

Kaart 51. RAAPZAADOLIE

= olie en sst.
 / smout en sst.

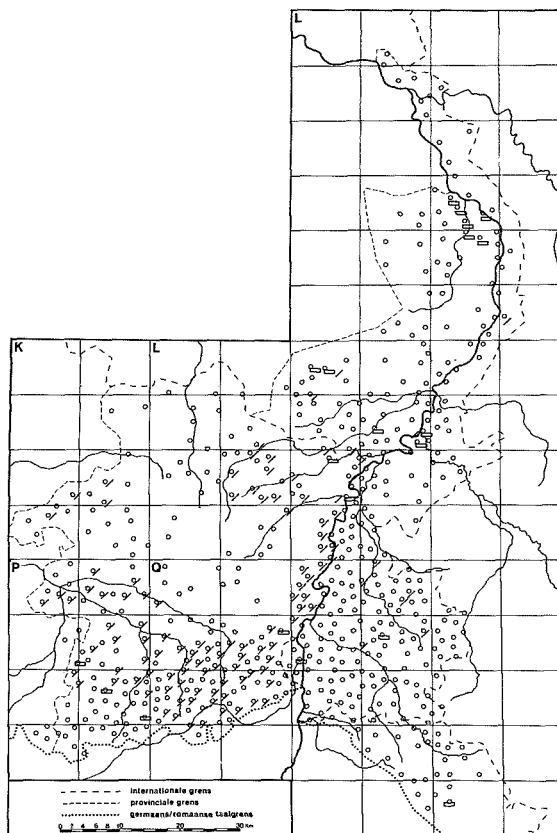

Bij de typen **lijzend**, **lijzendsmout** en **lijzentesmout** is uitdrukkelijk opgemerkt dat het om raapolie gaat.

Bij de opgave **raapzaad** is uitdrukkelijk opgemerkt dat het om olie gaat.]

raapolie: *roepō.lə* P 197; *rophoqlə* P 178; **reubolie:** *rēb̄bōli* L 329, Q 88, 95; *rēb̄bōli* L 330; *rēb̄bōlə* Q 284; *rēb̄b̄lex* Q 111; **reubolie:** *rēb̄b̄sōli* L 326; *rēb̄b̄s-* L 287, 288, 369; *rēb̄b̄sōli* L 330; *rēb̄b̄sū.li* L 372; **bomolie:** *bomōli* L 214, 214a, 215, 217, 245b, 246a; **raapsmout:** *rōp-smāt* P 172; *rop-* P 44, 47, 50, Q 158a; *rōp-* K 316, 318, P 173; *rōp-* P 45; *rōp-smā.t* P 52, 53, 56, 57, Q 2; *rōp-* Q 83; *rop-* P 48, 55, 187, 192, Q 74, 77, 155, 156, 157, 160, 161, 163, 164, 169, 182, 240, 241; *rop-* P 46, 58, 113, 118, 118a, 119, 120, 121, 177, 177a, 188, Q 2, 73, 75, 76, 78, 79, 79a, 80, 152, 154, 157a, 166, 167, 168; *ruop-* Q 89, 153, 162, 177; *rapsmēt* K 314, 353; **reubzaadsmout:** *rēbz̄q̄tsmau.t* Q 11; **reubsmout:** *rēb-smau.t* L 317, 419, 420, 421, 424, Q 6, 7, 9, 10, 12; *rēb-* L 359, 360, 361, 366, 368, 415; *rēb-smā.t* L 358, 363, 364, 365, 367, 368; *rēib-šmau.t* Q 34; *rēb-smay.t* L 372, Q 96c; *rēb-smā.t* Q 178; *ruēb-* Q 181; *ruēb-* Q

168a, 170; *rēb-* Q 87, 91; *rēb-* Q 90, 94, 17 *rēb-smō.t* L 319, 321, 370, 371; **reubsmout** *rēb-smāu.t* L 423; **smout:** *smāu.t* L 422, Q 13; *šmau.t* Q 20, 21, 38, 101, 113; *šmāt* L 32 *smā.t* P 49, 51, Q 84, 175; *smō.t* L 288, 28 *smalt* L 271; **smoutolie:** *smātōqlə* P 115; **raapzaad:** *rēbz̄q̄t* L 317; **lijzendsmout:** *lēj̄.zətsmau.t* L 317; **lijzentesmout:** *lī̄.zəntəsmāu.t* L 36 *lēj̄.zətsmāu.t* L 363; **lijzend:** *lī̄.zət* L 415.

4.1.5 LIJNZAAD, VLASZAAD (kaart 52)

(S 22; Wi 18; monogr.; add. uit JG 1b; L 1 a-r L 1 u, 149; L 42, 59; RND 31)

[*Linum usitatissimum* L.]

Lijnzaad is de gebruikelijke naam voor het zaai van de vlasplant en, in verband met de olieproductie, ook voor het gewas.

Zie paragraaf 4.2 en in het bijzonder het lemma VLAS (4.2.1). Uit de gerepelde en gedroogde zaai bollen wordt olie geslagen, de lijnolie; de overblijvende pulp is een gezocht veevoer.

De vormen die hier zijn samengebracht onder de typen **lijzend** en **lijzens** zijn te beschouwen als varianten van **lijnzaad**, met een bijzondere ve

Kaart 52. LIJNZAAD, VLASZAAD

(Linum usitatissimum L.)

- ∨ lijn(e)zaad
- lij(e)zaad
- △ lijzend(zaad)
- ▲ lijzens(zaad)

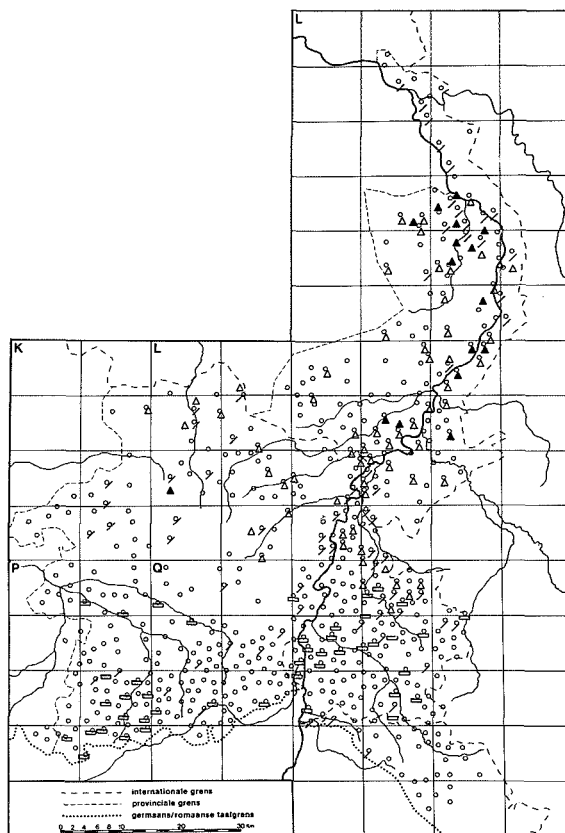

zwinging van het eerste lid. Ze zijn als afzonderlijke typen behandeld vanwege de samenstellingen in dit lemma en in de volgende lemma's.]

lijnzaad: *lejnzāt* L 217, 372; *lejnzōt* Q 156; *lejnzāt* L 355; *lejnzuat* Q 83; *lejnzōt* K 316, L 419, P 176, 177, Q 3, 80, 83, 117, 167, 199; *lēn-* K 358, L 352; *lēn-* L 381, 434a, Q 90; *len-* L 216; *lin-* L 164, 165, 191, 192, 212, 214, 214a, 215, 217, 244c, 245b, 246a, 250, 286, 298, 316, 372, 381, 422, 423, 431, 432, Q 98; *līn-* L 268, 271, 372a, 378, 416, 434, Q 20, 32, 33, 35, 36, 39, 88, 111, 116, 119, 199, 200, 207; *līn-* L 250, L 421, Q 12; *lejnzōt* L 414, Q 80; *lin-* L 215a, 312; *līn-* Q 9; *lēnzōt* K 318; *lejnzut* K 357; *lejnzet* L 159a; *līnzōt* L 314; **lijnezaad:** *lejnzōt* L 413; *lejnzāt* Q 249; **lijzaad:** *lēzāt* Q 10; *lejzōt* P 188, Q 32; *lī-* Q 38, 113, 204a, 208; *lī-* Q 117b; *lē-* P 179, Q 95; *lē-* P 176, 192, 219, Q 2, 10, 32a, 95, 96a, 97, 98, 99, 101, 102, 103, 104a, 105, 110, 113, 187, 198, 202, 207; *lēzōt* Q 71; *lejzōt* P 197; *lē-* P 50, 58; *lēzōt* Q 162; *lejzuat* P 195, 227; *lī-* P 188, 195, 218, 219; *lē-* P 214; *lē-* P 186, 222, 223; *lijzuot* Q 178; **lijjezaad:** *lejzōt* Q 111, 198; *lāj-* P 184; **lijzend:** *lejzōt* L 209, 210; *līzōt* L 313, 317,

360, 361, 368, 415; *līzōt* L 289; *lēzōt* L 314, 426; *lēzōt* L 211, 212, 246a, 249, 250, 267, 270, 290, 291, 298, 300, 312, 321a, 323, 326, 372, 382, 425, 430, Q 33; *lēzōt* L 289, 320, 321, 325, 327, 328, 330, 370, 377; *līnzōt* L 265; *līzōt* L 312, 313, 317; *līzōt* L 362, 368, 416, 417, Q 27; *lēzōt* L 244b, 245, 246, 266, 335, 427, Q 20, 34; *lēzōt* L 326, Q 30; *lēzōt* L 248, 288, 297, 331, 374, 379, 380, 387, 429, Q 21; **lijzendzaad:** *lejsatāt* K 278; *lēzōt* L 213, 360; *līzōt* L 368; *līzōt* L 286; **lijzens:** *lēzōt* L 210; *lēzas* L 296; **lijzenszaad:** *lēzōt* L 214, 214a, 215, 217, 245b, 246, 246a, 299, 324, 327, 333; *lēzōt* L 295; *lēzōt* L 249; *lejzōt* L 352; **lijzenzaad:** *līzōt* Q 3; **lijnzaam:** *līnzōt* Q 284; **vlaszaad:** *vlaszōt* K 353, L 269, 385, Q 22, 33, 103, 104a, 113, 118; **vlasvlieg:** *vlasvlix* Q 116.

4.1.6 LIJNZAADOLIE

(JG 1a, 1b; monogr.; add. uit L 1 a-m; L 1 u, 149; L 42, 59; RND 31)

[De olie die uit lijnzaad wordt geslagen.

Zie de toelichting bij het lemma LIJNZAAD,

VLASZAAD (4.1.5.)

lijnnolie: *linolej* L 210; **lijzendsolie:** *lēzasōli* L 288; *lēzasōli* L 214, 214a, 215, 217, 245b, 246a; **lijzateolie:** *lēzōtāōli* Q 95; **olie:** *oalə(x)* Q 283, 284; **lijzesmout:** *lējzəsmūt* K 315; *lēzə*– P 47; *lēzə*– Q 2; *lēzəsmōt* L 321.

4.1.7 LIJNZAADMEEL

(monogr.; add. uit L 1 a-m; L 1 u, 149; L 42, 59; RND 31)

[De gedroogde pulp die overblijft na het slaan van de olie uit het lijnzaad. Het meel wordt als veevoeder gebruikt.

Indien in samenstellingen met *lijnzaad*- dit woorddeel onverkort is gebleven en gelijk aan de opgave voor *lijnzaad* in dat lemma, dan is hier naar de variant van het lemma LIJNZAAD, VLASZAAD (4.1.5) verwezen.

Voor de typen *lijzend* en *lijzens* naast *lijzaad* zie de toelichting bij het lemma LIJNZAAD, VLASZAAD (4.1.5.)

lijnzaadmeel: [*lijnzaad*]mēl K 316, 318, L 217, P 176, 177, Q 83; –mēl K 357, P 179; –mēl L 249, 265, 271, 312, 316, 416, 419, Q 3, 9, 32, 88, 90, 199 (thans), 200 (id.); –mēl L 250, Q 20, 33, 35, 111, 117, 119; –mēl L 244c, 266, 421; –mēl L 312, 372, 421, 422; –mēl P 121, 176, 186; –mēl Q 80; *linzətmēl* L 297; *linzōtmēl* L 164, Q 98; *laijnzūt*– L 297; *lējnzōtmēl* P 184; **lijnzatemeel:** *linzōtmēal* Q 36, 39, 117a, 201; **lijzaadmeel:** *lēzōtmēl* P 219, Q 71, 78, 95; *lēzōt*– P 192; *lēzōt*– P 197; *līzōt*– Q 180, 181; *lēzāt*mēl Q 10; *līzōt*– Q 183, 240, 241; *lēzōt*– Q 158; *lēzōt*– Q 77, 162, 163; *lēzōtmēl* Q 161; *lēzōtmēl* Q 79, 79a, 160; *lēzōt*– Q 179; *lējzūtmēl* P 120, 177, 188, 195; *līzūat*– Q 74, 78, 156; *lējzōtmēl* P 188; *lēzōt*– P 214, 218, 219, 222, 223, 227; *lēzōtmēl* Q 2; **lijzateemel:** *lēzōtmēl* Q 95; *lējzōtmēl* Q 198, 199 (vroeger); *līzōt*– Q 99, 112, 113; *lēzōt*– Q 101, 104a, 105, 193, 196, 200 (vroeger), 247a; *lēzōtmēl* Q 21, 88, 188, 202, 204, 205, 206; *lēzōtmēl* Q 38, 192, 211; *lēzōtmēl* Q 102, 103, 113; *lēzōtmēl* Q 75; **lijzendmeel:** *lējzōtmēl* P 176, 178; *lēzōt*– P 172; *lēzōtmēl* L 413; *lējzōt*– P 182, 188; *lēzōt*– P 179; *lējzōtmēl* K 278, L 355; *lēzōt*– L 313, 317; *lēzōt*– L 286, 368; *lēzōt*– L 312, 369, Q 9, 12, 15; *lējzōt*– L 364; *lēzōt*– L 312, 313, 317, 360a, 368, Q 168a; *līzōt*– Q 3; *lēzōt*– Q 34; *lēzōt*– P 50, Q 168; *lējzōt*– Q 83; *lējzōt*– Q 82, 91, 171, 172, 179; *lējzōt*– Q 93; *lēzōtmēl* L 282, P 117, Q 5; *lēzōt*– L 360, Q 2, 7; *lēzōt*– L 314, 352, 353, 354, 355, 432, Q 14; *lēzōt*– L 281a; *lēzōt*– L 425; *lēzōt*– L 293, 319, 377, 381; *lēzōt*– L 416; *lēzōt*– Q 83; *lējzōt*– L 358, P 176; *lēzōt*– P 178; *lēzōtmēl* L 417; *lējzōtmēl* Q 156; *lējzōtmēl* P 107a; *lēzōt*– P 115, 120, 172, 174; *lēzōt*– P 119, 120, 175; *lēzōtmēl* Q 154; *lēzōtmēl* K 278a; *lēzōtmēl* L 414; *lēzōt*– P

113; **lijzendzaadmeel:** *lēzōtmēl* L 28 *lējzōtmēl* L 414; **lijzendemeel:** *lēzōtmēl* Q 72; *lējzōt*– Q 86, 89; *lēzōt*– L 371, Q 8 **lijzentemeel:** *lēzōtmēl* L 366, 368, 415, 41 *lēzōt*– Q 71; *lēzōtmēl* L 420; *lēzōt*– L 42 423; *lēzōtmēl*– L 371; *lēzōt*– L 422; *lēzōt*– 19; *lēzōtmēl* L 382, Q 7; *lēzōtmēl* L 37 **lijzensmeel:** *lēzōtmēl* L 210; *lēzōt*– L 42 *lēzōt*– Q 20; *lēzōt*– L 214, 214a, 215, 217, 245 246a, 288, 325, 331; *lēzōtmēl* L 288a, 291, 29 294, 300, 318, 320, 374, 375, 376, 386, 38 *lēzōt*– L 420; *lēzōt*– L 289; *lēzōt*– L 24 *lēzōtmēl* L 246c; **lijzardmeel:** *lēzōtmēl* K 35 *lēzōtmēl* K 359; *lēzōt*– K 361; *lēzōtmēl* 360; *lēzōtmēl* Q 1; **lijzereemel:** *lēzōtmēl* L 46; **lijzinkemeel:** *lēzōtmēl* L 368; **lijzemeel** *lēzōtmēl* K 314, 315, 317, 353, P 55; *lēzōt*– P 5 *lēzōtmēl* K 358; *lējzōt*– P 55, 210a, 211; *lējzōt* K 317a; *lēzōtmēl* P 45, 48; *lēzōtmēl* Q 249, 25 *lējzōtmēl* P 50; *lēzōt*– P 44; *lēzōtmēl* P 48; *lēzōt* P 58, Q 1, 2, 71; *lēzōtmēl* P 47, 189, 211, 21 **lijnzameel:** *linzōtmēl* Q 253, 259, 278; **lijnz zaammeel:** *linzōtmēl* Q 279; **lijnzameemel** *linzōtmēl* Q 278; **lijnmeel:** *linmēl* L 368, 37 422; *līnmmēl* L 316; *lēn*– Q 1; *lēn*– L 35 *linmēl* L 115; *lējzōtmēl* K 278; *linmēl* L 41 423; **lijnzaadmeel:** *lējnzōtmēl* Q 2; **raapzaan meel:** *rōpsōtmēl* Q 222; **vlaszateemel:** *vlə zōtmēl* Q 113, 118; **vlasmeel:** *vləsmēl* Q 25 **koekenmeel:** *kōkətmēl* Q 30.

4.1.8 LIJNZAADPAP (kaart 53)

(RND 31; monogr.; add. uit L 1 a-m; L 1 u, 14 L 42, 59)

[De „pap”, ofwel het vloeibare veevoer dat v lijnzaadmeel wordt gemaakt.

De zegsman uit Maastricht merkt op dat de p ook medicinale kracht heeft en gebruikt wor om op een wond te leggen.

Indien in samenstellingen met *lijnzaad*- c woorddeel onverkort is gebleven en gelijk a de opgave voor *lijnzaad* in dat lemma, dan hier naar de variant van het lemma LIJNZAA VLASZAAD (4.1.5) verwezen.

Voor de typen *lijzend* en *lijzens* naast *lijzaa* zie de toelichting bij het lemma LIJNZAA VLASZAAD (4.1.5.)

lijnzaadpap: [*lijnzaad*]pap L 286, 312, 31 372, 414, 419, 421, 422, P 176, 177, Q 3, 9, 8 83, 88, 90; **lijzaadpap:** *lēzōtmēl* P 58, Q 1 *lēzōt*– P 179, Q 10; *lēzōt*– P 121, 219, Q 71, 7 102, 158; *lējzōt*– P 176; *lējzōt*– Q 179; *lēzōt*– 192, Q 79, 160; *lēzōt*– P 186, 188, 195; **lijzatepap:** *lēzōtmēl* Q 95, 113; **lijzendpap:** *lēzōtmēl* L 286, 313, 317, 360; *lēzōt*– L 31 *lēzōt*– L 353, 413; *lējzōt*– L 355, 358, Q 8 *lēzōt*– L 317; *lēzōt*– L 282, 286, 313, 368; *lējzōt* Q 89; *lēzōt*– L 417, P 50, 55, 120, 176; *lējzōt*– 176; **lijzendmeelpap:** *lējzōtmēl* P 188; *l*

Kaart 53. LIJNZAADPAP

- ∠ pap en sst.
- = drank en sst.
- ▲ soep en sst.

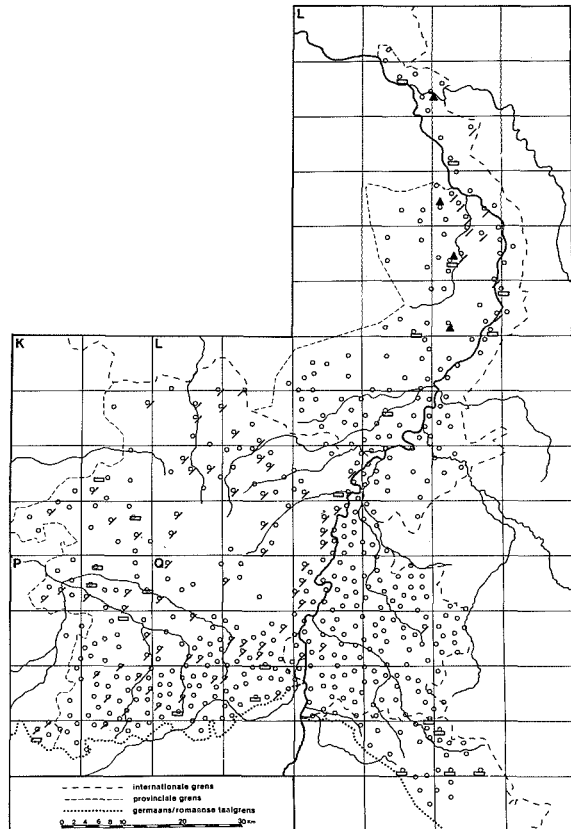

zantmē^l– L 282; *lizātmel*– L 360a; **lijzendepap:** *līzāndəpap* L 368, 413, 420; *lēzāndə*– L 354, 355, Q 9; *lī^ozāda*– Q 83; *lēzāda*– Q 84; *līezāda*– Q 93; *lēzāda*– Q 71; *lēzāna*– Q 71; **lijzentepap:** *lēzāntəpap* Q 7, 9; *lē^ozāntə*– L 422; *lēzətə*– L 355; *līzətəpap* L 364, 366, 372; *lizətə*– L 416; **lijzentemeelpap:** *lēzāntəmēlpap* Q 12; **lijzenspap:** *lēzəspap* L 214, 214a, 215, 217, 245b, 246a, 249, 371; **lijzensmeelpap:** *lezəsmēlpap* L 246b; **lijzērdpap:** *lējzərtəpap* K 360; *lēzərt*– K 358, Q 1; *lēzət*– Q 168; **lijzēpap:** K 315; *lēzəpap* K 353; *lēzə*– Q 1; **lijzemeelpap:** *lējzəmēlpap* P 210a, 211; *lējzəmī^l*– P 47, 48; *lēzəmē^l*– K 358; *lējzəmējl*– L 314; **lijnpap:** K 278; *līmpap* L 422; **lijnpapje:** *līnpepkə* L 269; **lijnmeelpap:** *līnmēlpap* L 368; *līmeəl*– L 192a; **lijmzaadpap:** *lēmzq̄tpap* Q 2; **lijnzaadmeeldrank:** [*lijnzaad*]meeldrāṅk L 192, 270; **lijzaadmeeldrank:** *lēzū^otmīldrāṅk* Q 166, 177; **lijzaadrank:** *lēzōjdrāṅk* P 58; **lijzendmeeldrank:** *lījzātmēldrāṅk* Q 171; **lijzensmeeldrank:** *lēzəsmēldrāṅk* L 268; *lezəsmēaldrāṅk* L 324; **lijzērdmeeldrank:** *lēzərmēldrāṅk* K 359; **drank van lijzērdmeel:** *drāṅk* *vān lēzərtmēl* P 52; ~ *lēzərmīl* P 51; **lijzemeeldrank:** *lēzəmēldrāṅk* K

315; *lēzəmēldrāṅk* L 246, 265c; *lēzəmeəl*– P 57; **lijnzemeeldrank:** *līnzəmēldrāṅk* Q 254, 260; **lijnzemeelgedrank:** *lēnzəmēljədrēṅk* Q 251, 255; **lijnmeeldrank:** *līmēldrāṅk* L 159a; *līnmēldrāṅk* L 372; **lijzedrank:** P 211; **gerste-meeldrank:** *jeəstəmēldrēṅk* Q 263; **lijnzaadmeelsoep:** *lēzəsmē^olsop* L 214, 246; **lijnmeelsoep:** *līmēlzypə* L 163; **lijzemeelsoep:** *lēzəmeəlsop* L 267; **lijnzaadmeelwater:** *lēzəsmē^olwātər* L 213; **lijnzaadnat:** *lējnzq̄tnat* L 214a; **lijnzaadmeelnat:** *lēnzū^otmēlnq̄ət* Q 162; **lijnzaadsloeber:** *līnzq̄ətslubbər* L 215; **lijzensloeber:** *lezənslubbər* L 209.

4.1.9 LIJNZAADKOEK

(monogr.)

[Van de pulp wordt niet alleen meel en pap gemaakt, maar er worden ook gemakkelijk te bewaren koeken van geperst. Deze vormen wintervoer van een goede kwaliteit. Na het teloorgaan van het ambachtelijke olieslaan worden industriële lijnkoeken als veevoeder gebruikt.

Zie aflevering II.3, Molenaar, lemma КОЕК, blz. 166.]

Kaart 54. ASPERGE

(Asparagus officinalis L.)

- ∕ asperge
- = sperge
- spergel

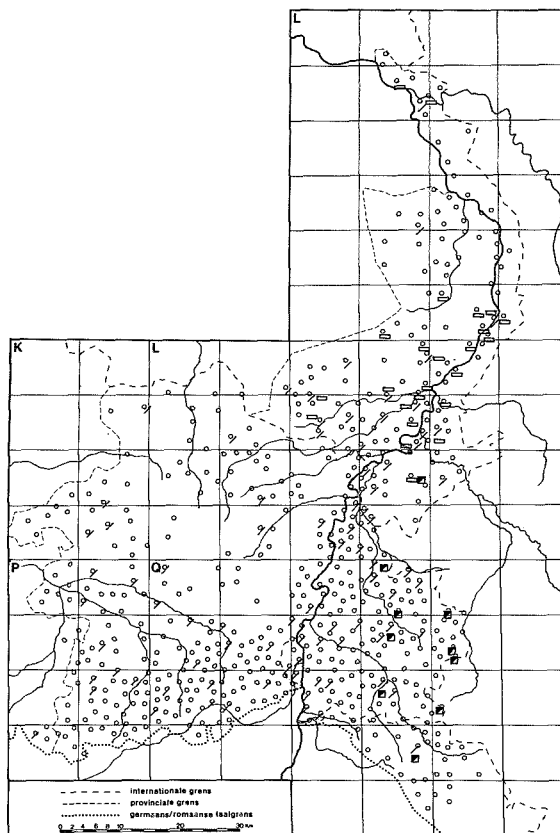

lijzenskoek: *lězānskūk* L 214, 214a, 215, 217, 245b, 246a; **reubkoek:** *røb.kōk* L 287, 288; **reubskoek:** *rōb-skōk* L 326; **koek:** *kūk* P 174; de volgende opgaven hebben betrekking op het vloeibare veevoer dat van lijnzaadkoeken wordt gemaakt: **broei van lijnkoeken:** *brōi van līnkōk* Q 113, 203; *~līnkōx* Q 116; **broei van lijnzaad:** *brōi va līnzōt* Q 121.

4.1.10 ASPERGE (kaart 54)

(N Q, 7; monogr.)

[Asparagus officinalis L.]

Een tot 2 meter hoge plant met naaldevormige takjes en rode bessen, die op zandgronden groeit en om de jonge, ondergrondse spruiten als groente wordt geteeld in aspergebedden.]

asperge: *asperžā* L 164, 211, 269, 288a, 289b, 316, 318b, 320a, 321, 321a, 329, 330, 332, 366, 373, 377, 378, 387, 416, 420, 426, 427, 429, 431, 432, P 176, 176b, 177, 188, 211, Q 13, 20, 28, 30, 33, 71, 80, 81a, 83, 91, 94b, 95, 96a, 96b, 97, 98, 99*, 100, 0112, 113, 156, 158, 180, 193, 198, 198a, 198b, 203, 204a, 253; *ašperžā* Q 20, 22, 204a; *asperžā* L 322, Q 30; *asperžā* Q 96c,

162; *asperdžā* P 117; *aspēžā* K 278; *asperšā* I 318, L 318, Q 33, 111, 187, 193a, 198b; *asperš* L 289; *asperdjā* P 195; *aspergā* K 357, P 5C *aspergi* K 358; *asperjā* L 269, 291, 292, 324 *asperajā* Q 95; *asperī* Q 187; *asperā* P 51; *asperā* P 56, Q 1, 2; *asperx* L 381, Q 175; **aspergel** *aspergāl* Q 113; **sperge:** *speržā* L 265, 318t 322, 330, 382; *šperžā* L 332; *spergā* L 266 *sperjā* L 159a, 269a, 271, 289, 291, 292, 33C *šperjā* L 270, 299, 325, 331; *sparjā* L 163 *sperīā* L 269, 271, 294; *šperīā* L 270; *sperijā* I 269b, 290, 322a; *šperijā* L 295; *sperwā* L 382 **spergel:** *špergāl* Q 111, 203; *špargāl* L 382, C 20, 39, 117a, 121, 222, 253; *šparjal* Q 121 121b, 121c.

4.1.11 HOP

(Wi 52; monogr.)

[Humulus lupulus L.]

Een tot 4,50 meter hoge slingerplant met een ruw-knobbelige stevige stengel, die bloeit van juli tot september: de mannelijke bloemen in vaalgele pluimen; de vrouwelijke in hangend-trossen van bolvormige vruchtkegels, de zoge

Afb. 35. Hop (*Humulus lupulus* L.)

namde hobbellen. De olieachtige stof in deze hobbellen wordt gebruikt bij de bereiding van bier.

Zie afbeelding 35.]

hop: *hop* K 353, L 246, 291, 372, 378, 413, Q 71, 78, 95, 203, 279, 284; *qp* P 176; *hop* K 315, L 159a, 164, 210, 250, 266, 271, 286, 289, 312, 314, 318b, 321, 326, 329, 355, 360, 387, Q 2, 19, 101, 113, 162, 199, 207; *hōp* L 417, Q 12, 116; *hōp* K 278, P 47, Q 156; *hup* P 50, Q 2, 3, 20, 33, 83.

4.1.12 ERWT, ALGEMEEN (kaart 55)

(N 27, 2b; JG 1a, 1b; L A1, 121; L 34, 94; Wi 8; monogr.; add. uit N P, 24)

[*Pisum* L.

Hier de algemene benaming voor de erwt (enkelvoud), voorafgaand aan de benaming voor de akkererwt (lemma KAPUCIJNER, VELDERWT, 4.1.13) en aan de andere erwtensoorten (tuinterwt, doperwt, peulerwt, enz.) die in de moestuin worden gekweekt en die derhalve in de aflevering over de moestuin ter sprake zullen komen.]

erwt: *ert* K 278, 357, 358, 360, L 159a, 163, 165, 211, 212, 269a, 269b, 270, 288a, 292, 299, 318b, 321a, 322, 322a, 325, 326, 330, 331, 332, 372, 374, 377, 378, 381, 382, 387, 420, 421, 422, 423, 424, 430, 431, P 50, 58, 113, 115, 116, 117, 172, 173, 174, 175, 176, 176a, 179, 180, 181, 182, 183, 212, 214, 218, 219, 227, Q 1, 2, 6, 7, 8, 10, 12, 13, 19, 20, 21, 33, 35, 72, 82, 83, 89, 94b, 95a, 98, 99*, 101, 106, 113, 117, 158, 158a, 168, 176a, 178, 179, 180, 181, 182, 193, 197, 197a, 198, 203, 207, 249, 251, 253, 278; *e.rt* L 317, 359, 360, 360a, 361, 365, 368, 369,

370, 371, 419, P 51, 178, 186, 224, Q 11, 74, 76, 77, 84, 96c, 153, 154, 155, 156, 156a, 163, 169, 170, 177, 240; *eart* P 114, L 265, Q 188; *ert* K 278, 361, L 210, 266, 269, 271, 290, 291, 316a, 329, 416, 417, 418, Q 1, 95, 204a; *e.r̄t* L 358, 362, 366, 367, 413, 414, 415, P 56; *hert* Q 11; *ērt* L 426, Q 9, 10, 39, 86, 94a, 111, 178, 196; *ē.rt* L 282, 286, 312, 313, 314, 315, 316, 319, 352, 353, 354, 355, 356, 363, 364, 432, P 49, 57, 118, 118a, 177, 177a, 184, 187, 188, 195, 196, 197, 220, 223, Q 2, 2a, 3, 5, 75, 79a, 87, 88, 90, 91, 94, 152, 157a, 161, 162, 164, 165, 166, 171, 172, 174, 175, 178, 179, 188, 199, 200, 209, 241, 247, 247a, 248, 249, 250; *ē^ort* Q 198; *ē^o.rt* Q 79, 80, 242; *ē^ot* L 289; *ert* P 176b; *e.rt* P 192, 193, Q 159, 160; *ērt* L 164, 214, 214a, 215, 217, 245b, 246a, 250, 286, 316, 321, 354, 371, 372, 413, Q 20, 71, 95, 162, 179, 199; *ē^ot* L 246; *art* Q 89; *a.rt* Q 168a; *ārt* Q 2; *ā.rt* Q 167; *et* K 278, 314, 316, 317, 317a, 318, 353, 357, 358b, 359, P 44, 45, 46, 47, 48, 54, 57, 197; *ēt* P 52, 53, 55, 58; *ē.t* P 120, Q 2, 71, 78, 157; *et* K 315; *ē^o.t* P 119, 120, 121, Q 7, 9, 116, 253; *ēr* P 211; *ets* Q 117a, 117b, 259; *e.a.ts* Q 119, 121, 121c; *ē^o.ts* Q 210, 211, 222, 251, 252, 252a, 253, 254, 255, 256, 258, 259, 260, 261, 262, 263, 278, 278a; *e.rts* Q 257, 283; *ē.rant* Q 279, 282, 284; *ret* Q 1; **riller:** *relər* Q 113, 117a.

4.1.13 KAPUCIJNER, VELDERWT

(N P, 24a en 24b; monogr.; add. uit JG 1b)

[*Pisum sativum* L. subsp. *arvense* (L.) A. et G.

Afb. 36. Kapucijner, velderwt (*Pisum sativum* L. subsp. *arvense* (L.) A. et G.)

Kaart 55. ERWT, ALGEMEEN

(*Pisum L.*)
klankkaart

- ∕ -rt aan het wordeinde: *ert*, *ērt*, enz.
- △ alleen -t aan het wordeinde: *et*, *ēt*, enz.
- -ts aan het wordeinde: *ets*, enz.

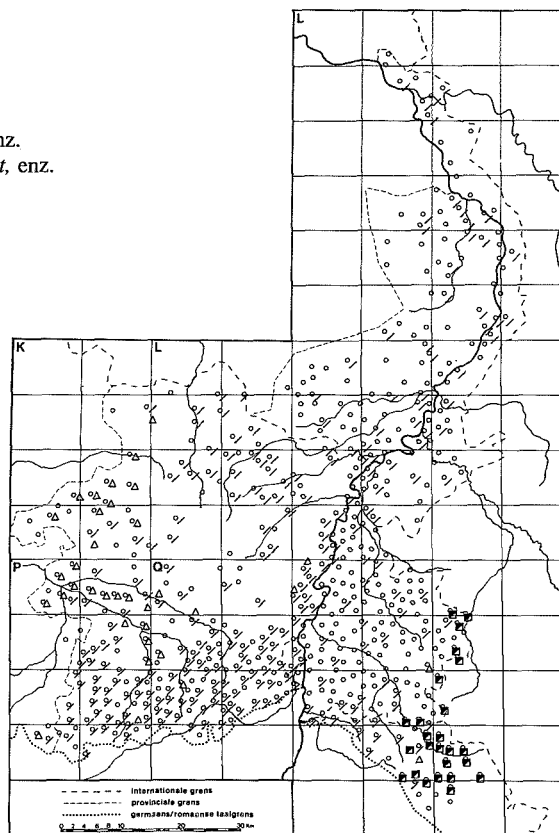

De meest geteelde variëteit van de veld- of akkererwten is wel de kapucijner met grauwe gedeukte erwten, die na het koken geheel bruin worden.

Bij de opgave **struikerwrt** wordt aangetekend: „men heeft hiervoor geen rijshouten nodig, zoals in de moestuin”.

Voor **struu** „stro” zie aflevering I.4, lemma STRO (6.1.24).

Zie afbeelding 36.]

akkererwten: *akæertā* L 288a; **velderwten:** *veltærtā* K 278, 359, L 164, 211, 269, 269a, 269b, 270, 271, 299, 360, 372, 414, P 114, 176a, 211, Q 3, 39, 97, 98, 100, 0112, 180, 192, 198, 198a, 201, 202, 203, 204a; *velt̃-* L 289, 289b, 291, 292, 294, 317, 318, 318b, 321, 322a, 325, 331, 331b, 332, 324, 377, 381, 382, 387, 430, 431, 432, Q 20, 22, 28, 29, 33, 35; *velt̃-* L 416; *velteærtā* L 265; *velt̃ærtā* L 290; *velt̃ærtā* L 159a, 282, 312, 316, P 177, Q 111; *velt̃-* L 426; *velt̃ærtā* Q 198; **troserwten:** *troqs-ærtā* L 312; **struikerwten:** *strukertā* L 292, 317, 372, P 176b; *struk-* L 431, 432, Q 22, 94b, 95a, 101, 187, 197, 197a, 198b, 203, 204a; *stryk-* L 317; *str̃ok-* P 51; *strykærtā* L 312; **struikjeserwten:**

str̃okskās-ærtā Q 1; *str̃okskās-ærtā* Q 71; **struierwten:** *str̃yærtā* Q 198; **breekerwten:** *brēker* K 278, P 114, 176a; **schaalerwten:** *sx̃qlærtā* 164; *šāleærtā* L 265; **soeperwten:** *sūpærtā* L 33; *sop-* Q 180; **kroonerwten:** *krunærtā* P 56; **lag erwten:** *liægā etā* K 314; **korte erwten:** *korærtā* L 316; **vroege erwten:** *vr̃ox-ærtā* Q 3; **vale erwten:** *vālāærtā* L 322a; **groene erwten:** *gr̃ønærtā* L 331, 374, Q 198a; *~ærtā* L 29 294; *gr̃ōnā etsā* Q 117a; **gele erwten:** *gēlærtā* 331, 374; *~ærtā* L 291, 294; *gēlā etsā* Q 117. **gedeukte erwten:** *gæd̃oqd̃āærtā* L 322a; **me doppers:** *mejd̃opær* L 269b; **krombekker:** *krombekā* L 414; *kr̃ōmp-* L 321; **kapucijners:** 291; *kapasinārs* L 322a; **schokkers:** L 330; *š̃kærš* Q 97; **rattekeutels:** L 382; **wagenaars:** 382.

4.1.14 BOON, ALGEMEEN

(JG 1a, 1b, 1c; L 1, a-m; L 1u, 21; L 8, 84; L 2. 3a; S 4; Wi 14; monogr.; add. uit N P, 23)

[*Phaseolus L.*

Zoals bij de erwt gaat ook hier het lemma met é algemene benaming vooraf aan de namen van

specifieke soorten.

Enkelvouden en meervouden zijn apart gehouden.]

boon: *bōn* L 164, 212, 244b, 331, 333, 379, 380, 382, 385, 429, 430, Q 20, 29, 33, 71, 77, 84, 86, 89, 90, 93, 94, 117a, 117b, 154, 155, 158, 162, 163, 167, 168, 168a, 169, 170, 171, 173, 174, 175, 178, 179, 180, 181, 182, 183, 240, 241, 242; *bōʳn* K 278, L 159a, 164, 165, 209, 210, 211, 215, 215a, 217, 246, 249, 250, 267, 271, 288, 289, 290, 298, 299, 300, 323, 327, 329, 374, 378, 419, 420, 425, 432, P 180, 211, Q 16, 21, 27, 30, 32, 33, 113, 207, 222; *bon* P 45, 118a, Q 2, 117b; *bone* Q 2a; *bonⁱ* K 314, 315, 316, L 315, 353, P 47, 53, 55, 56, 57, 118, 214, Q 71, 75; *bon^la* P 176b; *boən* K 315, 316, L 326, Q 8, 14, 19, 32a, 101, 117, 208; *bojn* L 325, 377, 381, 431; *boyn* L 216, P 58, Q 72, 76, 82, 83, 154, 158a, 161, 255, 259; *bōn* L 265, Q 203, 204a, 207, 209, 253, 259, 278; *bōnⁱ* K 278; *bōn* L 330, 387, 426, P 50, Q 99, 196; *būn* L 269, 295, 296, P 46, Q 2, 35, 188, 200, 202; *būʳn* L 191, 213, 214, 214a, 215, 217, 245, 245b, 246, 246a, 248, 250, 266, 268, 271, 288, 289, 291, 382, 416, 418, 422, P 44, 45, Q 96c, 113, 117, 192; *būʳn* L 417; *būʳn* L 355, 361, 362, 416; *bun* K 357, 359, 360, L 297, 354, 413, 414, 419, 423, P 50, 51, 52, 58, 113, 115, 119, 120, 121, 172, 173, 174, 176, 177, 177a, 178, 179, 180, 183, 186, 193, 223, 227, Q 2, 3, 4, 5, 71, 73, 74, 75, 78, 79a, 80, 87, 88, 91, 95, 96a, 102, 104a, 105, 116, 118, 153, 155a, 156, 157, 157a, 159, 160, 165, 172, 187, 196, 198, 199; *bunⁱ* K 318, 361, P 48, 49, 50, 51, 117, 176a, Q 1; *buən* K 317a, 353, 358, 358b, L 282, 286, 312, 313, 314, 316, 317, 319, 320, 321, 328, 330, 352, 368, 369, 370, 371, 372, 419, 420, 421, 422, 423, 424, P 44, Q 2, 6, 7, 8, 9, 10, 11, 12, 13, 20, 78, 79, 196, 279, 284; *bunə* P 175, 179, 182, 184, 187, 188, 192, 195, 197, 218, 219, 220, 224, 227, Q 79, 79a, 152, 153, 157a, 160, 164, 166; *būn* P 52; *būən* L 356, 358, 359, 360, 363, 364, 365, 366, 367, 368, 415; *būon* Q 249; *būan* L 427, Q 97, 98, 101, 103, 110, 111; *buəm* P 195; **bonen:** *bōnə* L 164, 244b, 326, 329, 331, 332, 333, 366, 371a, 379, 380, 382, 385, 387, 429, 430, P 56, 57, Q 20, 29, 35a, 71, 72, 77, 89, 106, 112a, 158, 162, 167, 168, 178, 179, 180, 198, 278; *bōʳnə* L 165, 209, 210, 211, 215, 215a, 217, 249, 250, 267, 270, 289, 289b, 298, 299, 300, 322, 323, 327, 360, 374, 378, 419, 425, 426, 432, Q 16, 22, 27, 30, 32, 33; *bonə* P 45, 55, 57; *bo.nə* L 315; *boənə* Q 19, 32a, 71, 112, 117, 208; *bojnə* L 325, 377, 381, 431; *boynə* L 216, Q 83, 157a; *bōnə* K 278, L 159a, 265, 286, 352, 354, 430, Q 117a, 117b, 203, 204a, 207, 222, 247, 247a, 251, 253, 278; *bōnə* L 318b, 322a, 325, 330, 371a, 381, 387, 426, 429, 431, Q 98, 99, 101, 196, 204a; *būnə* L 269, 269a, 269b, 296, 313, 314, 377, 381, 420, Q 33, 35, 200,

202; *būʳnə* L 191, 213, 214, 214a, 215, 217, 245, 245b, 246, 246a, 248, 266, 268, 288, 289, 291, 294, 299, 314, 316, 317, 321, 353, 355a, 358, 372, 382, 422, P 48, 120, 211, Q 28, 35, 39, 111, 111*, 0112, 113, 113a, 117, 118a, 192, 197, 197a, 201, 202; *būʳ.nən* L 355, 416; *bunə* K 359, 360, L 270, 288a, 295, 297, 316, 317, 353, 413, 418, 420, 423, P 48, 50, 51, 114, 176, 176a, 176b, 177, 179, 186, 188, 195, Q 1, 3, 7, 29, 36, 74, 78, 88, 94b, 95, 95a, 96a, 102, 104a, 105, 106, 112b, 113, 116, 118, 156, 160, 187, 192, 193a, 196, 196a, 198, 198a, 198b, 199, 200; *bun^la* K 318, 361, L 354; *buən* L 282, 313, 314; *buŋ* Q 88; *buəŋ* K 353; *buənə* K 357, 358b, L 286, 312, 313, 316, 320, 321, 328, 330, 372, 417, P 44, 47, 176, 211, Q 10, 12, 196, 279, 284; *būənə* L 356; *bōjn* Q 2; *bōnə* L 432; *būōnə* Q 249; *būōnə* L 286, Q 9, 99*; *būōnə* L 319; *būanə* L 427, Q 97, 98, 100, 101, 103, 110, 111.

4.1.15 VELDBONEN

(N P, 23a en 23b; monogr.)

[*Phaseolus* L.

Gevraagd is naar bonen die op de akker worden geteeld, maar in de antwoorden zijn ook bonensoorten te vinden die zeker in de moestuin thuis horen zoals tuinbonen (*Vicia faba* L.). Zodoende bestaat dit lemma eerder uit een opsomming van de namen van bonensoorten die men zou kent, dan uit een strikt onomastologisch artikel.

Opmerkingen van zegslieden: bij duivebonen: „klein soort tuinbonen”; bij soepbonen: „voor de winterdag”; bij kniebonen: „soort paardeböon”; bij aardmannetjes: „soort struikbonen”; bij zoete bonen: „voor het vee”; bij bittere bonen: „voor de mest”; bij wollen wantjes: „ze worden tesamen met peultjes gegeten”.

Voor de fonetische documentatie van het woorddeel [-bonen] zie het tweede deel van het lemma BOON, ALGEMEEN (4.1.14).

Zie afbeelding 37, *Vicia faba* L.)]

veldbonen: *velt[bonen]* L 159a, 164, 211, 269, 270, 299, 312, 316, 317, 372, P 114, 176a, 211, Q 28, 97, 101, 111, 113, 117a, 118a, 157a, 192, 198, 198a, 198b, 204a; *veltⁱ*- L 289, 289b, 325, 331, 382, 387, 426, 430, 431, 432, Q 22; **struikbonen:** *struk[bonen]* P 176, Q 29, 94b; *štrūk*- L 330, 431, Q 111; *strūʳk*- L 269a; *štrūk*- Q 253; **struikjesbonen:** *strōkskas[bonen]* Q 71; **aardbonen:** *iat[bonen]* P 176a, 188; **aardmannetjes:** *iatmenəkəs* P 195; **staakbonen:** *stāk[bonen]* L 164, 265, 271, 316, 322a, P 56; *šāk*- L 330; *stōk*- P 195, Q 71; **stokbonen:** *stok[bonen]* P 176; **stekbonen:** *stek[bonen]* L 431, Q 95, 106; **stekkenbonen:** *štekə[bonen]* Q 22, 29, 111, 253; **steelmannetjes:** *stēʳlmenəkəs* P 195; **breekbonen:** *brēk[bonen]* L 289; *brēq*- L 329; **zaadbonen:** *zōt[bonen]* L 269a; **duivebonen:** *dōivə[bonen]* K 278; *duvə*- L 265, 269b, 289b,

Afb. 37. Veldbonen (*Vicia faba* L.)

374, 426, 430, Q 20, 97, 98, 100, 111, 112b, 192, 202, 203, 204a, 222; *dāvā*– L 331, 332; *dōmvā*– Q 36; *dāvā*– P 114; *dāvā*– P 120; **paardebonen:** *perda*[bonen] L 265, 269b; *pērdā*– L 271; *pejārā*– K 314; *piāt*– P 176a; **paardsbonen:** *perts*[bonen] L 289b, Q 100, 112, 197, 197a; *pērts*– Q 101; *pērts*– Q 35, 95, 95a, 96a, 112b, 187, 198, 198b, 204a; *pēts*– Q 113, 113a, 201, 202, 203, 204a; *pētš*– Q 222; *pētš*– Q 39, 118a; *pēits*– Q 72; *peāts*– Q 117; *pe.ts*– P 211, Q 117a; *piāts*– P 56, 57, 120, 176b; *piāts*– P 177, Q 71, 74, 180; *pērš* L 294, 322a, 331, 360, 374, 377, 426, 432, Q 20, 97, 99*, 106, 192; *perš*– Q 193a, 196; *piērž*– Q 200; *pēš*– L 430, Q 20, 33, 111, 111*; *pēš*– Q 112a; *peāš*– L 429, 430, Q 28, 30, 35a, 36, 98, 0112; *pēž*– Q 247, 247a; **kniebonen:** *knij*[bonen] L 288, 289, 326; **schaapsbonen:** *šōps*[bonen] L 318b; **bokkeboontjes:** L 210; **labbonen:** *lab*[bonen] L 326, 431, P 57, 114, 176, 176a, Q 71, 253; **spekbonen:** *špek*[bonen] L 30, Q 284; **boterbonen:** *bōtar*[bonen] P 56; **soepbonen:** *sūp*[bonen] L 269, 269a, 270, 291, 294, 321, 330, 372; **snijbonen:** *snej*[bonen] Q 95; *sni* L 271, 289; *snī*– L 270, Q 111, 253, 284; **slabonen:** *slā*[bonen] Q 22; **kapucijner:** *kapāsinār* L 271; **prinsessebonen:** *prensesā*[bonen] Q 94b, 95, 253; **prinses-**

seboontjes: *prensesābōnkās* Q 20; **wortelbennen:** *wōrtal*[bonen] Q 94b, 99*, 101; **morebonen:** *mūrā*[bonen] Q 29, 39, 101, 113; *mūr* Q 0112; **citroenbonen:** L 291, 330; **suikeboontjes:** *sō^okarbūnkās* L 269a; **zoete bone** *zōtā* [bonen] L 322; **zoete boontjes:** *zūtā bynk* P 51; *zōtā bōnkās* L 292; **bittere boontjes:** *bei bynkās* P 51; **zeeuwse bonen:** *ziwsā* [bonen] 270; **wollen bonen:** *wōlā* [bonen] L 265, 267, 271, 326, 330, 331, 387, Q 20, 101, 117; *wōlā* Q 113; **wollen wanten:** *wōlā wantā* Q 35; **wollen wantjes:** *wōlā wensā* Q 95, 101; ~ *wetsās* 196, 196a; **dikke bonen:** *dekā* [bonen] L 387, 430, P 195, Q 20, 35, 111; *dikā* ~ L 387, 0112; **witte bonen:** *wetā* [bonen] L 269, 270, 291, 294, Q 20, 111; **gele bonen:** *gē^ol* [bonen] 316; **bruine bonen:** *brun* [bonen] L 269, 270, 288a, 291, 294, 431, Q 20; **blauwe bonen:** *blā* [bonen] Q 112; **zwarte bonen:** *zwartā* [bone] L 316; *žyartā* ~ Q 112; **turkenbonen:** *tōrkā* [bonen] Q 113; **wagenaars:** Q 94b; **engelengeesten:** *eṅelāgēstā* L 316; **kleddermannetje:** *kledārmēnēkās* P 56; **wierbonen:** *wīr*[bonen] 374; **wiebelbonen:** *wibāl*[bonen] Q 20.

4.1.16 HENNEP (kaart 56)

(A 49, 14a en 14b; L A1, 91; L 1, a-m; L 1u, 8 L 15, 6; Wi 52; S 13; monogr.; add. uit JG 1d [*Cannabis sativa* L.

De tot een paar meter hoog opgroeiende eenjarige plant met getande zesvingerige bladeren. Van de vezels vervaardigt men touw en grof linnen voor zeilwerk. Het zaad is oliehoudend en wordt ook wel als vogelvoer gebruikt.

Hennep is een tweehuizige plant, zodat men kan spreken van mannelijke en de vrouwelijke planten. De mannelijke (*Cannabis sativa* mas L.) groeit aanvankelijk harder, maar sterft ook eerder af. Hij is tengerder dan de vrouwelijke en levert alleen vezels. De vrouwelijke (*Cannabis sativa foemina* L.) is veel forser, draagt het zaad en levert de beste vezels. Door het forse uiterlijk van de vrouwelijke plant wordt deze vaak aangezien voor de mannelijke.

In dit lemma worden onder A. eerst de algemene benamingen gegeven. Voor zover bekend volgen onder B. de benamingen voor de vrouwelijke en onder C. die voor de mannelijke hennep.

Zie Brok 1973 en 1984.

Zie afbeelding 38.]

A. hennep, algemeen: **hennep:** *henep* K 358, 159a, 164, 191, 209, 210, 211, 213, 215, 215, 216, 217, 245, 246, 246a, 248, 249, 250, 267, 268, 269, 282, 288, 291, 295, 296, 299, 298, 299, 300, 312, 313, 320, 321, 324, 328, 329, 330, 331, 360a, 371a, 372, 374, 377, 378, 381, 382, 385, 420, P 50, 51, 55, 108, 176 (recent), 179, 197 (id.), Q 2, 13, 21, 23, 30, 39, 72, 74, 80, 83, 88, 96a, 97, 99, 103, 10

Kaart 56. HENNEP

(Cannabis sativa L.)

- ✓ hennep
- △ kennep
- ▲ kemp

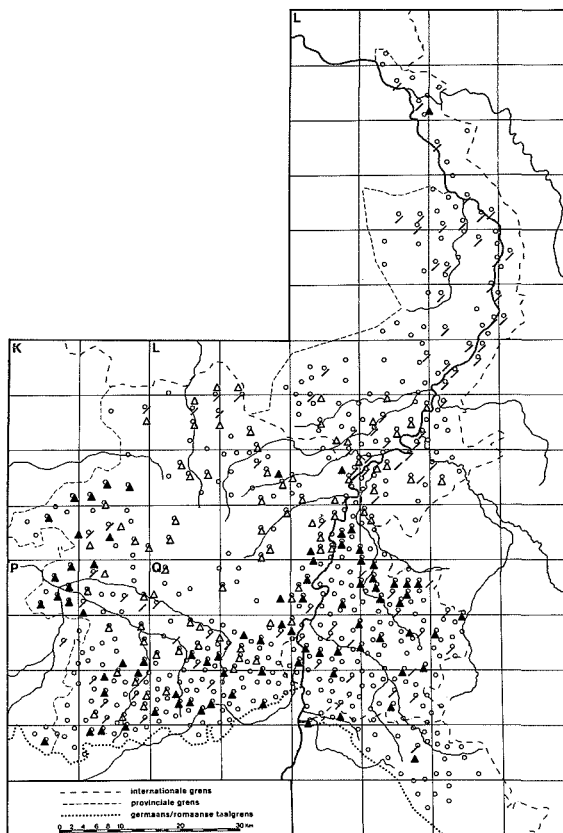

113, 117a, 121, 158, 192, 196, 202, 204a, 208, 253; *hēnep* K 278, 357, L 212, 250, 271, 286, 289, 423, Q 33; *henep* L 266; *enap* L 423, P 183, 193, Q 83; **kennep**: *kenap* K 278, 318, 357, 358, 361, L 282, 286, 289, 292, 312, 313, 314, 316a, 318b, 320, 321, 323, 325, 326, 327, 353, 354, 355, 360, 361, 362, 368, 371, 372, 374, 377, 378, 381, 382, 387, 413, 414, 415, 416, 417, 418, 420, 421, 422, 423, 431, 432, P 51, 52, 57, 118a, 119, 120, 177, 183, 186, 188, 192, 196, Q 1, 2, 3, 9, 10, 72, 74, 75, 78, 83, 84, 88, 89, 93, 96c, 156, 168a; *kenep* K 360, L 286, 314, 317, 360, 366, 372, 387, 413, 415, 416, 417, 419, 421, Q 2, 71; *kenep* L 414; *kōnāp* Q 89; *kōnāp* Q 72, 83; **kennep**: *kenāp* Q 248; **kemp**: *kemp* K 315, 317, 353, 357, 358, L 164, 360, 371a, 381, 422, 423, 425, 426, 427, 429, 430, P 44, 45, 46, 47, 48, 49, 50, 51, 121, 177, 178, 183, 188, 196, 212, 218, 220, Q 8, 10, 11, 19, 21, 22, 27, 29, 30, 32, 32a, 33, 34, 77, 80, 81, 88, 86, 95, 96c, 98, 101, 102, 103, 104a, 111, 113, 116, 117b, 118, 156, 160, 161, 162, 167, 168a, 171, 176a, 196, 191, 199, 202, 207, 253; *kēmp* Q 20, 95; *keĭmp* K 317; *kōmp* Q 178; *kōnp* Q 84; **kennepin**: *kenāpen* L 282; **kemmep**: *kemep* L 314, Q

7; **kemmet**: *kemət* L 314, 315, 317, 355; **kemmek**: *kemək* Q 9, 10, 12; *kemek* L 424, Q 6, 7, 9, 12, 13; **hannep**: *hanāp* L 282, Q 208, 222, 255, 257, 260, 261, 263, 278, 278a, 279, 283, 284; **hennepstruik**: *henāpstruk* L 290; **lint**: *lēnt* Q 78;

B. hennep, vrouwelijke plant: **kennep**: *kenāp* L 317; **kennepin**: *kenāpen* L 413, 423, P 176 (vroeger); **kemp**: *kemp* K 316, P 176; **kempin**: *kempen* K 314, 315; **kempaard**: P 176; **massē (wa.)**: *mašəl* Q 191;

C. hennep, mannelijke plant: **kennep**: *kenāp* L 319; **kennepin**: *kenāpen* K 316, L 317, 415; **kemp**: *kemp* K 314, L 423; **kempin**: *kempen* P 176; **kempuit**: K 315; **fiemel**: *fīməl* L 214, 214a, 215, 217, 245b, 246a, Q 191.

4.1.17 HENNEPZAAD

(monogr.; add. uit Wi 52; S 13)

[Het oliehoudend zaad van de hennepplant, vooral gebruikt als vogelvoer.]

hennepzaad: L 321; **kennepzaad**: *kenāpzōt* Q 3; **kempzaad**: *kēmpzōt* P 220, Q 95, 101, 103, 167, 187, 196, 203; *kēmpzōt* P 175; *kēmpzōt* Q



Afb. 38. Hennep (*Cannabis sativa* L.)
a. mannelijke plant



b. vrouwelijke plant

83; **kempzaam:** *kempzqm* Q 278; **kennefzaam:** *kenafzqm* Q 284; **kemp:** *kemp* L 330, 434, Q 15.

4.2 Vlasbouw en verwerking

4.2.1 VLAS

(Wi 54; monogr.)

[*Linum usitatissimum* L.

De vlasteelt heeft, waarschijnlijk wel ten onrechte vanwege het vroege verdwijnen ervan, weinig aandacht gekregen in de enquêtes in Limburg; wellicht werd het verbouwen van vlas als een exclusief Vlaamse aangelegenheid beschouwd. Maar het is in Limburg zeker niet onbekend. De vlasteelt komt zijdelings ter sprake in de vakterminologie van de touwslager, zie aflevering II.7.

Men onderscheidt wel vezelvlas, speciaal geteeld voor het maken van garens, en het kortere en meer vertakte olievlas, geteeld voor de oliehoudende zaadbollen; zie de lemma's LINZAAD,

VLASZAAD (4.1.5) en volgende in de vorige paragraaf.

Het vlas wordt uitgetrokken (geplukt), tot buns gebonden en op hopen te drogen gezet. Daarna wordt het gerepeld: de zaadbollen worden van de stelen verwijderd en gebroken in een dorsvlegel; het kaf ervan wordt aan de beesten gevoederd. De stengels worden vervolgens in een sloot gerooit, waardoor het lint loskomt van de houtdelen van de stengel.

Daarna wordt het vlas gebrakt, gezwingeld, gehekel, om de houtachtige delen los te maken en te verwijderen. Het zijn drie verschillende handelingen, met verschillende toestellen (braak, zwingel en hekel), maar hetzelfde doel. Een braak bestaat soms ook uit tandrollen; een zwingel is een soort molen en een hekel een plaquette met rechtop staande pinnen.

Het lint wordt gesponnen en geweven tot linnen goed.

Het vezelhoudende afval, of hede, wordt soms gebruikt voor grof weefwerk zoals meelzakken, maar meestal om reuten in houten boten te stoppen, om gasbuizen af te dichten, enz.

Zie afbeelding 39.]

vlas: *vlas* K 278, 315, 353, 358, L 159a, 162, 210, 212, 271, 286, 317, 321, 326, 329, 330, 360, 378, 387, 413, 417, P 47, 50, 176, Q 2, 12, 19, 20, 33, 34, 83, 95, 101, 113, 116, 117, 199; *vlās* L 214, 214a, 215, 217, 245b, 246, 250, 291, 312, 372, Q 71, 78, 207, 279, 281; *vlās* Q 156, 253; *vlās* L 265c, 266, Q 249; *vlās* L 360.

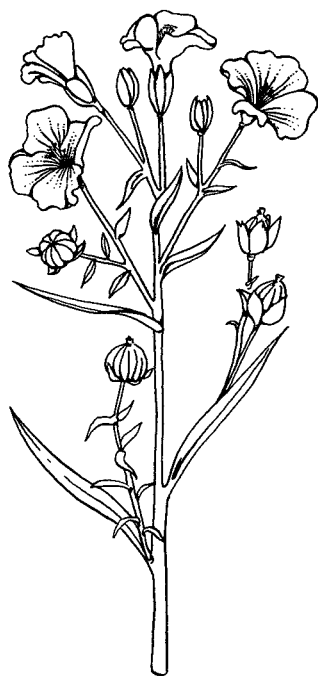
Afb. 39. Vlas (*Linum usitatissimum* L.)

4.2.2 VLAS HAGEN

(L 1, a-m; L 26, 10)

[Het op rijen zetten van vlas.

In de twee Leuvense vragenlijsten is gevraagd naar het „hagen” van vlas of stenen (voor dit laatste zie aflevering II.8, lemma HAGEN); wanneer is aangegeven dat de opgave op stenen betrekking heeft, is deze hier weggelaten.]

hagen: *hāgə* K 358, L 312, 368, 371, 377, 415, P 52, 55, 121, 211, Q 9, 10, 12, 78, 83, 155, 172, 241; *hāʒgə* P 175; *haʒgə* P 218, Q 180; *hōgə* K 315, 317, 353, P 183, Q 1, 74, 77, 78, 86, 89, 90, 154, 156, 158, 166, 173, 179; *hōʒgə* P 188, Q 167; *hoəgə* P 121a; *hēʒgə* Q 168a; *hēgə* Q 88; *hegə* L 312, 371, P 177; *hijgə* Q 95; *hīgə* Q 2; *hōgə* P 219; *āgə* Q 9; *āʒgə* L 317, 372; *ōgə* Q 83; *hāqə* L 316; **op hagen zetten:** *op hōgə zətə* Q 72, 84, 173; **in hagen zetten:** *en hāgə zətə* P 176; **in een haag zetten:** *en ən hāx zətə* L 318, Q 12; **huiken:** *hukə* L 362; **rijen (ww.):** *reġə* Q 179; *riġə* L 356; **inrijen:** *ġinreġən* P 54; **op rijen zetten:** *op riġə zətə* L 417, P 218, Q 154; *up riġə* ~ K 316, Q 8; **op root zetten:** *op rōt zətə* P 118a; **op roten zetten:** *op rōtən zətə* P 176b; **op de lijn zetten:** P 119; **richten:** *rextə* L 422; **placeren:** *plaseġrə* P 176; **mandelen:** P 176a.

4.2.3 VLAS REPELEN

(monogr.)

[Vlas ontdoen van de zaadbollen door het over een kam, repel, te halen.]

repen: *rēʒpə* L 326; *rīʒpə* L 214, 214a, 215, 217, 245b, 246a.

4.2.4 VLASREPEL

(monogr.)

[Kam gebruikt bij het repelen.

Zie afbeelding 40.]

repel: *rēpəl* L 332; **reep:** *rēʒp* L 326; *rēp* L 287, 288, 288a, 288b, 288c, 289, 289*, 289a, 289b, 318a, 318d, 318e; *rēp* Q 34; *rēʒp* Q 284; **rijf:** *rif* L 270; **kem:** *kem* (mv.) Q 19.

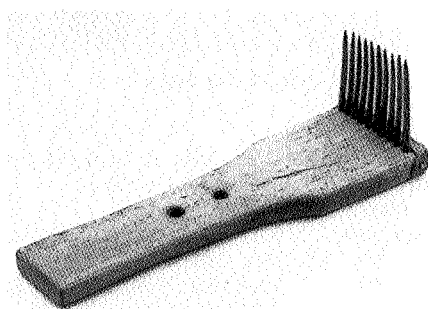

Afb. 40. Vlasrepel

4.2.5 VLAS ROTEN

(monogr.)

[De bast van vlas laten rotten door het in water te leggen.]

roten: *rotə* L 214, 214a, 215, 217, 245b, 246a; *rōtə* Q 34.

4.2.6 VLAS BRAKEN

(monogr.; add. uit N 48, 16a)

[Het pletten van de vlasstelen, om de houtachtige delen te verwijderen.]

braken: *brākə* L 214, 214a, 215, 217, 245b, 246a, 265c, 287, 288, 288a, 288b, 288c, 289, 289*, 289a, 289b, 317, 318a, 318d, 318e, 355; **boken:** *bōkə* L 321; **schellen:** *sxələ* P 47; **zwingen:** *zweŋə* L 214, 214a, 215, 217, 245b, 246a; *žweŋə* L 265c, Q 19; *zwōŋə* L 317, 321; *žwōŋə* Q 34; **zwingelen:** *zweŋələ* Q 95.

4.2.7 VLASBRAAK

(monogr.; add. uit N 48, 16b)

[Toestel om vlasstengels te pletten.

De zwing is een langwerpig afgeronde plank

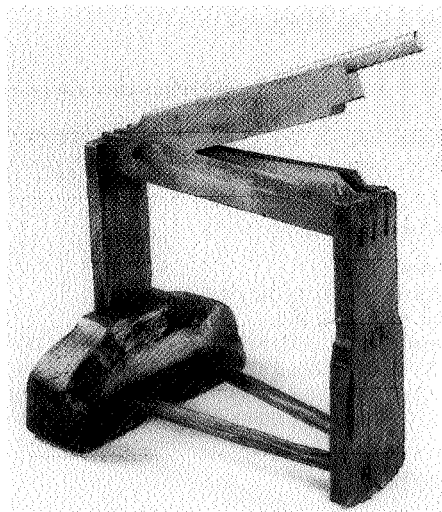

Afb. 41. Vlasbraak

met een handvat om de „scheven” (vergelijk het lemma 4.2.10) van het vlas los te slaan.

[Zie afbeelding 41.]

braak: *brāk* L 214, 214a, 215, 217, 245b, 246a, 265c, 287, 288, 288a, 288b, 288c, 289, 289*, 289a, 289b, 317, 318a, 318d, 318e, 352; *brēk* Q 34; **zwingel:** *zweŋəl* K 317, Q 172; **zwing:** *zweŋ* L 214, 214a, 215, 217, 245b, 246a; *zwoŋ* L 326; *žwoŋ* Q 34.

4.2.8 VLAS HEKELEN

(monogr.)

[Vlas over de hekel halen.]

hekelen: *hekalə* L 214, 214a, 215, 217, 24, 246a; *hejkalə* Q 78.

4.2.9 HEKEL

(L 1, a-m; L 26, 30; monogr.)

[Plank met rechtop staande pinnen waar het v doorheen wordt getrokken.

Zie afbeelding 42.]

hekel: *hēkal* K 317, L 313, 315, 316, 319, 3, 371, 377, P 55, 177, Q 1, 71, 74, 78, 102, 16 *hēʔəl* K 353; *ēkal* L 372, P 182, Q 9; *hekal* 214, 214a, 215, 217, 245b, 246a, 368, 371, 77a; *hejkal* K 357, L 265c, 366; *hejəkal* Q 1 *hēkal* L 271, P 179, Q 34, 95; *hikal* L 317, 3: 356, 360, 415; *hiəkal* L 362, Q 83; *hikal* Q 1: *iʔkal* L 416; *hjekal* Q 93; *jekal* Q 93; **hekela:** *hekəlār* Q 168a; **hegel:** *hēgəl* L 289; **egela:** *egələr* K 317; **hekelkam:** *hekalām* L 2 214a, 215, 217, 245b, 246a; **kep:** *kep* P 176, 72.

4.2.10 HEDE, VLAS- OF HENNENPAFVAL

(L 43, 3; S 13; monogr.)

[Rap en bodde bestaat uit langere vezels en k lint dat bij het zwingelen of hekelen achterbl en waarvan grof linnen wordt gemaakt; schev bestaat uit alleen de bastdeeltjes.]

werk: *werk* L 300, 317, 327, 366, P 119, Q 21, 30, 71, 101, 113, 117b; *wēr* L 209, 2: 250, Q 95; **hachelen:** *haxələ* L 321, 325, 326, 30; *hāxələ* L 328; **scheven:** *sxēvə* L 214, 21: 215, 217, 245b, 246a; *šēvə* L 265c, 298; **rap** L 214, 214a, 215, 217, 245b, 246a, 298, 3 320, 323, 326, 327, 360, 364, Q 9; **bodde:** *bə* Q 19, 34; **haksel:** *heksəl* P 56; **kaf:** *kaf* P 212

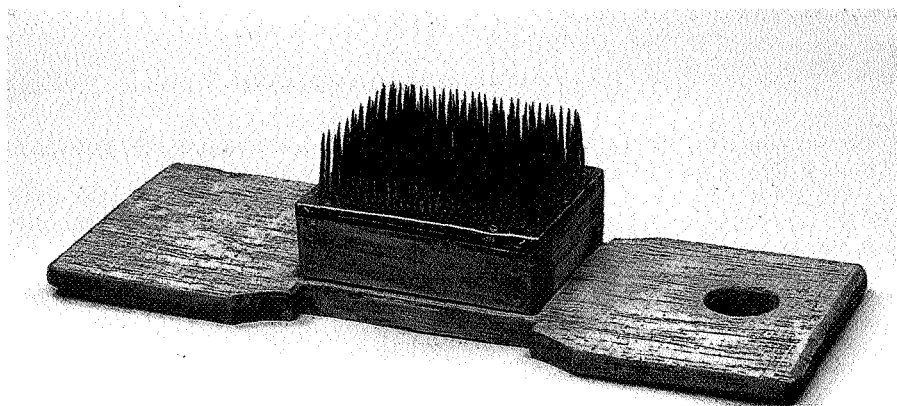

Afb. 42. Vlashekel

Kaart 57. ONKRUID, ALGEMEEN (1)

∕ onkruid
= kruid

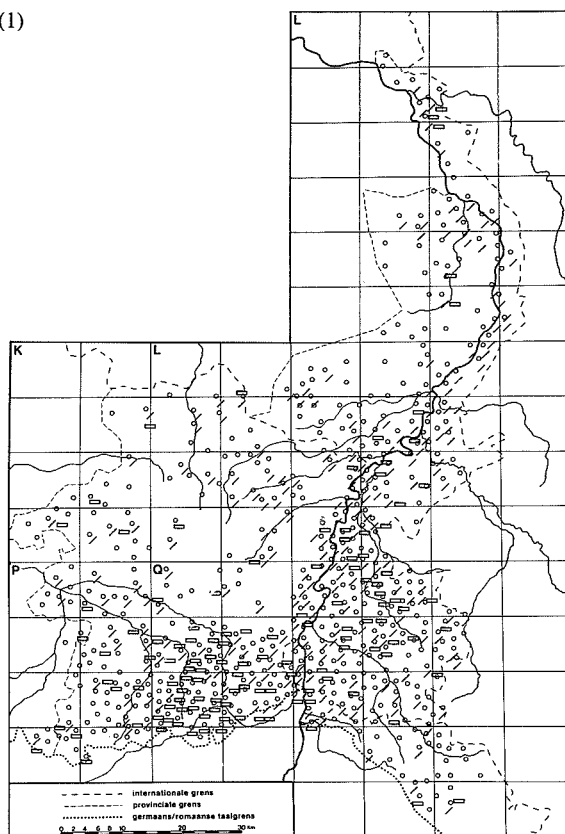

5. Akker- en veldonkruid en de bestrijding ervan

5.1 Namen van het onkruid

5.1.1 ONKRUID, ALGEMEEN (kaart 57 en 58)

(N 11, 70a en 80a; N 11A, 172d; N 14, 123 en 124; N 17, 11; N P, 15b en 16b; JG 1a, 1b; A 17, 11; A 26, 9; A 28, 10; A 30, 2; A 39, 1b; A 43, 13; L 2, 18; S 26; Wi 6; monogr.)

[De verzamelnaam van in het wild groeiende planten, tussen de cultuurgewassen; ze belemmeren de cultuurgewassen in hun groei en de boer zal ze dan ook bestrijden.

Naar aanleiding van de opgave *nuttigheid* in L 387 merkt de zegsman op: „*Nut* is hier 'vuil, vies' "; waarschijnlijk dan deze volksetymologie is echter dat het voorvoegsel *on-* hier is uitgevallen.

Puinen, puimen is eigenlijk de soortnaam van een afzonderlijke plant (zie het lemma *KWEEK*, 5.1.14) maar hier uitdrukkelijk opgegeven als de

algemene benaming voor alle soorten onkruid. Hetzelfde geldt voor de opgaven *reutsel* (zie het lemma *PERZIKKRUID*, 5.1.12).

De varianten op *-ds* zoals *vuiligheids* vertonen pseudo-klankverschuiving.

De kaarten 57 en 58 vullen elkaar aan en zijn alleen vanwege de leesbaarheid gescheiden.]

onkruid: Q 75, 198a; *onkrūt* K 278, 359; *onkrūt* L 286, Q 284; *onkrūt* Q 91; *onkrūt* L 282, 353, 416, 417, 418; *onkrūt* L 249, 250, 266, 268, 269, 270, 271, 288, 289, 289*, 289a, 289b, 291, 294, 295, 296, 297, 298, 299, 300, 312, 314, 320, 320a, 321, 323, 324, 325, 327, 328, 329, 330, 331, 332, 333, 360, 367, 373, 374, 376, 377, 378, 379, 380, 381, 381b, 382, 383, 385, 387, 421, 423, 424, 426, 427, 429a, 430, 431, 432, 434a, Q 13, 14, 15, 16, 19, 20, 21, 22, 27, 30, 32, 33, 34, 35, 39, 94b, 95, 96a, 96d, 97, 98, 99, 99*, 101, 102, 103, 104a, 105, 109, 111, 0112, 113, 116, 117a, 117b, 118, 121, 121c, 156, 187, 187a, 192, 193, 194, 196, 197, 197a, 198, 202, 203, 204a, 207, 208, 222, 251, 253; *onkrūt* L 370, 372, 419, 421, 422, 424, Q 6, 7, 8, 9, 10, 172; *onkrūt* L 313, 317, 319, 331, 331b, 361, 362, 369, 371, 415, Q 11, 88, 96c, 188; *onkrūt* L

Kaart 58. ONKRUID, ALGEMEEN (2)

- ▣ drek
- ▲ bocht
- ∕ vuil, vuilkruid, vuiligheid
- onnut, onnuttig
- (on)nuttigheid
- ▬ ontuig, wild tuig
- * knoei

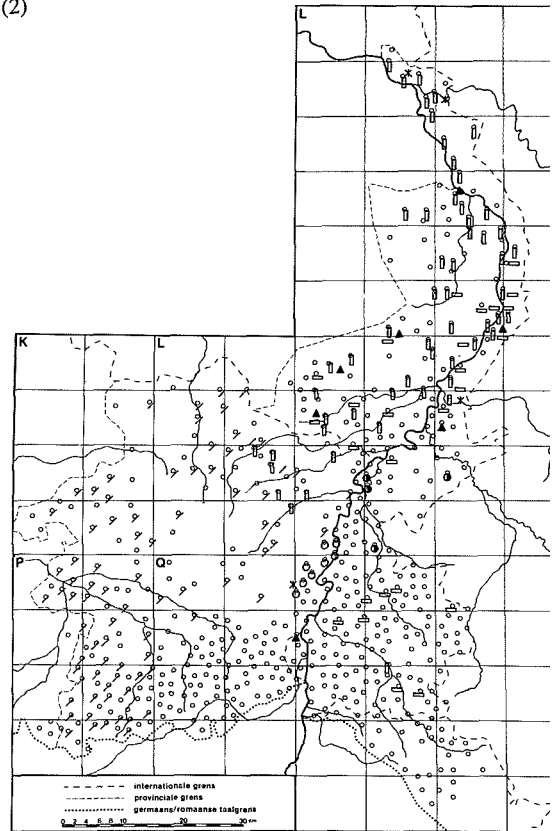

266, Q 121, 198; *unkrūt* Q 20; *ū.nkrūt* Q 5; *onkrū²t* Q 198; *q̄nkrū.t* Q 94; *o.nkrū.t* L 360, 363, 364, 365, 366; *onkrūt* L 163, 163a, 164, 165, 191, 209, 210, 211, 213, 214, 214a, 215, 215a, 216, 217, 245b, 246a, 271; *oñkrūt* L 164; *q̄nkrō.t* Q 170, 174, 178; *onkrō.t* Q 84, 171, 179; *q̄nkrōt* P 211; *q̄nkrō.t* Q 154; *q̄.nkrō.t* L 414, P 51, 56; *q̄nkrō².t* P 184, 186, 192, Q 155; *q̄.nkrō².t* P 53, 55, 57, 119, 121, 220, Q 1, 74, 78, 80; *q̄.nkrō².t* P 120, Q 159; *onkrō².t* Q 73, 157a; *o.nkrō².t* P 197, Q 156, 161; *q̄nkrōat* K 317a; *onkrōat* K 353; *q̄nkrōut* L 355, 372, Q 278; *q̄.nkrōut* Q 82; *q̄.nkrōu.t* Q 3, 83; *q̄nkrāu.t* Q 168; *o.nkrāu.t* Q 177, 182; *q̄nkrāt* P 175; *oñkrāt* P 176; *q̄nkrōt* K 357, 359, P 44, 48, Q 2; *q̄.nkrō.t* K 358, P 118a; *q̄.nkrō.t* P 118; *o.krū²t* Q 279; **onkruids:** *onkrūts* Q 249; **kruid:** *krōit* K 278, 315; *krūt* L 246, 266, 286, 322, 326, 329, 370, 375, 378, 381b, 382, 417, 423, 425, 426, 0426, 429, 429a, 430, 432, Q 17, 20, 21, 22, 32, 32a, 33, 35, 38, 94b, 95, 97, 98, 99, 100, 105, 110, 111, 111*, 113, 116, 117, 166, 188, 192, 193, 198b, 199, 284; *krū.t* Q 12, 13, 87, 172; *krū²t* Q 36, 207, 279; *krūt* L 163, 164, 165; *krōt* Q 178; *krō.t* L 420, Q 90, 174, 175; *krōt* Q 168a; *krō².t*

P 195, Q 89, 160, 164; *krōut* Q 3; *krōt* L 413 50, 176, Q 158; *krō.t* Q 71, 72, 76, 154; *krō²* 211, Q 153, 158a; *krō².t* P 119, 121, 197, Q 74, 75, 78, 79, 79a, 80, 152, 156, 157, 157a, 1: 161, 165, 166; *krōut* Q 78, 83; *krōu.t* Q 81a, 1: 163, 167, 168, 169, 177, 181, 182, 240, 2: *krāu.t* Q 241; *krāt* P 117, 175, 227; *krā²t* P 1: *krat* P 213; *krōt* K 358; *krō.t* P 177a; *krō²t* Q *krēt* P 107a; **drek:** *drek* L 115, 159a, 163, 16: 164, 165, 190, 191, 192, 192a, 192b, 209, 2: 214, 214a, 215, 217, 245, 245b, 246, 246a, 02: 248, 250, 265, 265b, 266, 267, 268, 269, 26: 270, 271, 288, 288a, 289, 290, 291, 292, 2: 295, 298, 300, 318, 318b, 320a, 322a, 326, 3: 358, 359, 360, 367, 368, 369, 415, Q 2: **bocht:** *boxt* L 214a, 265, 288, 318b, 332; *boa* 270; *bu.x* Q 96d; **vuiligheid:** *vulexhēit* L 4: 417, 418; *vulexhēit* L 282, 286, 312, 316, 3: *vu.lexhēit* L 356; *vu.lexhēt* L 356; *vulexēit* 421; *vulaxēit* L 372; *vulaxēt* L 286; *vu.laxēit* 361; *vulexēt* L 282, 312, 313, 314, 315; *vū.lexēit* L 358, 364; *vylexēit* L 360, 366; *vōlexhēt* 353; *vōlexēt* K 314, 353, 359, L 352, 354, P 2: *vō.laxēt* L 413; *vōlexēt* K 360, 361; *vō.laxēt*

56; *v̄laxət* P 51; *v̄l̄lexhət* L 355; *v̄laxət* K 357; *v̄lexət* K 315; *v̄laxhət* K 278; *v̄lexhət* K 358; *v̄lexət* K 316, 318; *v̄laxət* P 44, 45, 46; *v̄laxe* K 278; *v̄lexət* P 49, 50; *v̄laxət* P 47; *v̄laxət* P 175; **vuiligheids:** *v̄lexhət* Q 5; *v̄lexhət* Q 2a; *v̄laxət* P 52, 197; *v̄lexhət* Q 71; *v̄lexhət* Q 2a; *v̄laxət* P 188; *v̄lexhət* Q 3; *v̄lexhət* P 180; *v̄laxət* P 118a; *v̄lexhət* Q 2; *v̄laxət* P 214; **vuilkruid:** *v̄lkr̄t* P 224; *v̄lkr̄t* P 223; *v̄lkr̄t* P 58, 177, 184, 188, 220; *v̄lkr̄t* P 115, 172, 173, 176, 176a, 178, 179, 182, 218, 219; *v̄lkr̄t* P 48; *v̄lkr̄t* P 177a; **vuil:** *v̄l* P 53, 120, 121, 187; *v̄l* P 188; *v̄l* P 46; *v̄l* P 174, 180; *v̄l* P 107a, 176a; *v̄l* P 113, 117; **onnut:** *on̄t* L 423, Q 8; *on̄t* L 422, 424 (ouder dan *onkruid*), Q 6, 7, 9; **(on) nuttigheid:** *n̄texhət* L 379, 380, 387; **ontuig:** *ontyx* L 265, 266, 268, 269, 269b, 271 (vroeger), 295, 300, 320a, 321, 331a, 377, Q 31, 32, 33, 97, 98, 117a, 204a, 208; *ontyx* L 299, 324; *ontyx* L 270; *ontyx* L 288b, Q 118; *ontyx* L 318b; **tuig:** *tyx* L 250, 295, 300, 434; *tyx* L 268, 269, 269b, 324; **wild tuig:** *wel̄t̄ tyx* L 300; **rauwigheid:** L 214, 214a, 215, 217, 245b, 246a; **misère:** *mis̄r̄a* P 210a; *m̄zēj̄r̄a* P 197; **ondeugd:** *ond̄x̄t̄* L 322; **groen:** *gr̄n* L 322; **gerij:** *gr̄j̄* L 269; **knoei:** *knūj̄* L 159a, 163; *knōj̄* Q 9; *knōj̄* L 331; **peel:** *p̄l* Q 191; **gras:** *gr̄s* Q 187, 192; *gr̄s* P 118; **plukking:** *pl̄k̄m* L 244; **puinen:** L 266, 270, 271, 421; **puinen:** *p̄m̄* Q 30, 112b; **reut-sel:** *rots̄l* P 176a; *r̄ts̄l* Q 3; **dronkerd:** L 326; **rommel:** L 163, 163a, 164, 165, 332; de volgende opgave is een bijvoeglijk naamwoord: dat land is vergeven van onkruid, ofwel **onnuttig:** *on̄t̄ax* Q 10.

5.1.2 HANEPOOT

(JG 1b)

[*Echinochloa crus-galli* (L.) Beauv.]

Algemeen voorkomend hardnekkig onkruid op bouwland, moestuinen en open wegbermen. Het is grasachtig met schijnaren in een pluim, groeit met rechtopstaande of onderaan geknikt opstijgende stengels en bloeit van juli tot de herfst. De lengte varieert van 10 tot 100 cm.

Het blad lijkt op het blad van de wilg; vandaar: *wilweie*, eigenlijk: „wilde wilgen” (vergelijk Du. *Weide*, „wilg”); zie ook de lemmata **VOGELMUUR** (5.1.11) en vooral **PERZIKKRUID** (5.1.12).

Voor *schom*, zie ook aflevering I.3, p.2, bij het lemma **OUDE GRASSOORTEN**.

Zie afbeelding 43.]

vogelvoet: *v̄galvut* K 353, 359; *v̄gal*– K 358, 360, L 413, P 56; *v̄gal*– P 49, 50; *v̄gal*– P 115; *v̄ḡgal*– P 113, 117; *v̄galvuut* P 45; *v̄gal*– P 51; *v̄galvūt* P 55; *v̄gal*– P 52; *v̄galvūt* K 314, 315, 316, 318, P 57; *v̄galvūt* P 58; *v̄gal*– Q 1; *v̄gal*– Q 2; *v̄gal*– P 119;



Afb. 43. Hanepoot (*Echinochloa crus-galli* (L.) Beauv.)

v̄ḡgal– P 120; *v̄galvūt* P 53; *v̄ḡgal*– P 118; *v̄galvuut* P 44, 46; *v̄gal*– K 357; *v̄galvūt* L 268; *v̄gal*– L 317; *v̄gal*– L 415; *v̄gal*– L 358, 359, 360, 361, 362, 363, 364, 365, 366, 367, 368; *v̄galvūt* L 319; **wilweie:** *wilw̄j̄* Q 160; *wilw̄j̄* Q 161; *wilw̄j̄* Q 164, 166; *wilw̄j̄* Q 167; *wilw̄j̄* Q 240; *wilw̄j̄* Q 182; *wilw̄j̄* Q 162, 163, 168, 169, 181, 242; *wilw̄j̄* Q 177; **zwaigras:** *zw̄igr̄s* Q 10; *zw̄igr̄s* L 370, 421, 423, Q 8, 9, 13; **zwaai:** *zw̄aj̄* L 372, 419, 420, 424, Q 6; **zwaardgras:** *z̄w̄ardgr̄s* L 387; **schom:** *sxum* P 186b, 188, Q 156; *šum* Q 79, 169, 174; *šom* Q 76, 79a, 80, 171, 175, 179; *šom* Q 196, 196a; **pluimgras:** *plumgr̄s* Q 174; *plumgr̄s* Q 170; *pl̄qum*– Q 168a; *pl̄qim*– Q 175; *pl̄jim*– Q 94; **snijgras:** *snijgr̄s* Q 12, 13; *snijgr̄s* L 422, Q 10; **vogelgras:** *v̄galgr̄s* P 121; **vogelsgras:** *v̄gals-gr̄s* Q 2a; *v̄gals*– Q 3; *v̄gals-gr̄s* Q 77; **vogelengras:** *vua.ḡalgr̄s* Q 91; **platgras:** *plat-gr̄s* Q 12, 96c; **vogelgoed:** *v̄galḡot* L 369; **vogelenzaad:** *v̄galaz̄ot* Q 90; **pluimen:** *pl̄jim̄* Q 84; **reepgras:** *rēj̄p-gr̄s* Q 88; **ijzergras:** *ēz̄argr̄s* P 172; **schildweie:** *š̄p̄ltw̄ej̄* Q 241; **lamme staart:** *lam̄st̄r̄* P 48; **dravik:** *dr̄f̄* Q 89; **aartjesgras:** *ōrk̄as-gr̄s* P 173; *ōrk̄as-gr̄s* Q 75; **kraaiivoet:** *kr̄v̄vuut* P 47; **loopgras:** *l̄p-gr̄s* Q 168a.

Kaart 59. OOT, WILDE HAVER

(Avena fatua L.)

- ∨ wilde haver
- = vlughaver
- ▲ evie, evene

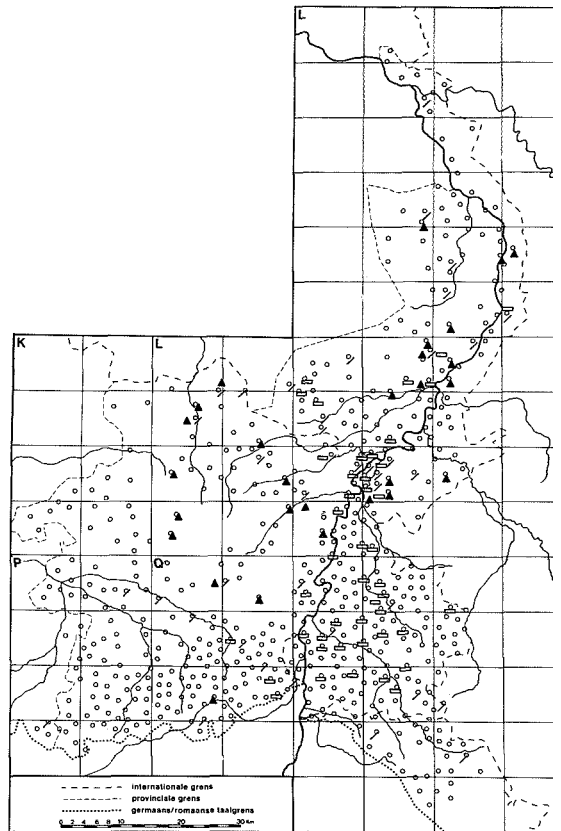

5.1.3 OOT, WILDE HAVER (kaart 59)

(A 30, 2; A 60A, 81; L 49, 2; monogr.; add. uit JG 1a, 1b)

[*Avena fatua* L.]

Een vrij algemeen voorkomend lastig onkruid op bouwland, in korenvelden en wegbermen, dat er haverachtig uitziet met een wijde, pluimvormige aar. Het bloeit van juni tot augustus. De lengte varieert van 60 tot 120 cm.

Vergelijk lemma *EVENE* in WLD.I, afl. 4.

Zie afbeelding 44.]

wilde haver: L 164, 210, 246, 266, 269a, 271, 282, Q 222; *weldā hāvər* L 288a, 318b; *welā* ~ L 369, P 210a; *wel* ~ L 295, 314, Q 37, 99, 208, 262; *wel hōvər* L 286, Q 3, 171, 241; *wel qvər* Q 84; *wel hāvər* L 289b, 291, 318, 318b, 360a, 368, 371a, 377, 378, 378*, 381, 382, Q 9; *wil* ~ P 55; *wilā* ~ Q 2, 71; *wel* ~ Q 248; *wel hōvər* Q 188; **vlughaver:** *vlōghāvər* L 289*, 289a, 318a; *vlōk-* Q 36; *vlōg-* L 369, 419, 434, Q 99*, 175; *vljg-* L 271, 291, 293, 294, 328, 370, 371, 374, 378*, 379, 380, 381, 429, Q 21, 32, 32a, 96a, 97, 98, 101, 102, 103, 111, 112, 117a, 192, 202, 203; *vlog-* Q 37; *vlok-* Q 204a; *vljgāvər* L 424;

vlōig- L 372, Q 11; *vljghōvər* Q 193; *vleg-* 83; *vlōghqvər* Q 179; *vljgāvər* L 424; **vlie haver:** *vlēghāvər* L 289, Q 21; **doofhaver:** *dōj hāvər* Q 19, 103; *dōf-* Q 111; **windhaver:** 266; *winthāvər* L 245; **zwarte haver:** L 27 *zwatā hō.vər* Q 72; **valse haver:** L 267; **vlash ver:** *vloshāvər* Q 248; **mussenhaver:** *mōšhāv* L 423; **moederhaver:** *mōrhāvər* L 270; **have hōvər** Q 163, 176a; **evie:** *ēvi* L 250, 282, 31 314, 352, 414, 415, 421; *ēvā* L 211, 291, 29 2vā L 413, Q 162; *īvā* L 317, 362, Q 3, 5; *hivi* 368; *ēvā* L 248, 292, 294, 300; **wilde evie:** *we ēvā* L 290, 291; **evene:** *ēvanā* L 267, 378*, 38 **evert:** *ēvart* L 378*; *ēvər* L 381b, 387; **drafi ver:** Q 75; **draf:** *draf* L 364; *drōft* Q 71; **schoi sxom** K 358; *sxum* P 177, 188; **pluimgra plōmgrōs** P 220; **palmgras:** *pōlīmgrōs* Q 24 **vluggras:** *vljggrās* L 293; **aartjesgras:** *hō(q) kōsgrōs* P 188; **zwaai gras:** *zwāigrās* L 41 **zwaai:** *zwōj* L 282; **mout:** *malt* P 118; **oot:** *ōt* 298, Q 162; **doord:** L 292; **wild koren:** *wel kuən* Q 163; **graan:** *grēā* P 48; **wilde hane wel hānā** Q 1; **hanekullen:** *hānākōlā* Q 1; **po zen:** *pūsā* L 266.

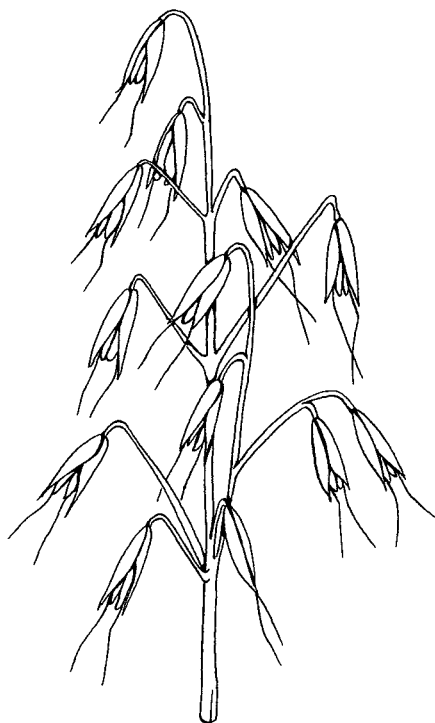
Afb. 44. Oot, wilde haver (*Avena fatua* L.)Afb. 45. Smele (*Deschampsia* Beauv.)

5.1.4 SMELE

(monogr.)

[*Deschampsia* Beauv.]

In het gebied van het WLD komen van deze grassoort met wijduitstaande aren twee soorten vrij algemeen voor: de ruwe smele (*Deschampsia cespitosa* (L.) Beauv.) en de hierbij afgebeelde bochtige smele (*Deschampsia flexuosa* (L.) Trin.). De eerste komt in pollen voor op vochtige gronden en wordt 30 tot 150 cm hoog; de tweede op droge gronden en wordt 30 tot 70 cm hoog. De benamingen slaan in sommige plaatsen speciaal op de halmen.

Zie afbeelding 45.]

smele: *smēlā* L 271; *šmēlā* L 270, Q 101, 111, 111*; *šmēlā* Q 117a; *smēl* L 214, 214a, 215, 217, 245b, 246a; *šmēlīe* Q 34; *smēliā* L 289, 318b; *smēli* Q 109; **smeelde:** *smēl'ā* L 288 (mv.), 292, 330, 332, 382, 387 (de bochtige); *šmēl'ā* L 292, 292a, 293, 294, 322, 322a, 323, 324, 325; **sleme:** *šlēmā* Q 196, 196a; **windaar:** Q 78; **bunt:** *bēnī* L 288.

5.1.5 KAAL KNOPKRUID

(A 28, 10; Lu 6, 10; monogr.)

[*Galinsoga parviflora* Cav.]

Algemeen voorkomend hardnekkig en nauwelijks uit te roeien akker- en tuinonkruid, dat zich sinds het begin van de 19de eeuw vanuit botanische tuinen over Europa verspreid heeft. Het heeft kleine witte bloempjes met een geel hartje en bloeit van juni tot de herfst, terwijl de hoogte varieert van 20 tot 60 cm.

Waarschijnlijk vanwege de recente verspreiding wordt door de informanten in L 289, 289a, 289b, 300, 370, Q 95, 99*, 103, 121 en 201 aangegeven dat men dit onkruid kent onder de Nederlandse naam *knopkruid*.

Bij **Amerikaanse drek** („onkruid”) is aangetekend dat het zaad door de Amerikanen in 1944 meegebracht zou zijn (L 248) of dat het met het kippevoer geïmporteerd zou zijn (L 267). **Fransse drek** (L 289) en **fransozenkruid** (L 381) wijzen naar een vermeende herkomst uit Frankrijk. De plant komt overigens uit Midden-Amerika.

Bij **duivelskralen** wordt opgemerkt: „waarschijnlijk omdat het zo taai is dat het niet uit-



Afb. 46. Kaal knopkruid (*Galinsoga parviflora* Cav.)



Afb. 47. Klaverreter (*Orobanche minor* Sm.)

getrokken kan worden; na de bloei vormen zich kleine zwarte besjes, vandaar 'krallen'".

Bij **duivel**: „wast overal waar de zaak verwaarloosd is”.

Zie Brok 1992.

Zie afbeelding 46.]

knopkruid: *knopkrūt* L 375, Q 19, 36; *knupkrūt* L 377, Q 208; **knopjeskruid**: *knøipkæskrut* L 378; **amerikaanse drek**: L 248, 267; **franse drek**: L 289; **fransozenkruid**: *fransøsækrut* L 381; **reuts**: *røtš* Q 36; *røtš* Q 31; **reutsel**: *retsæl* Q 75; **duivelskralen**: *djvælskralæ* L 164, 271; **duivel**: *djvæl* L 266; **schijtkruid**: *šāitkrūt* Q 163, 176a; **kaasjekruid**: *kīšækrūt* Q 202; **nachtschade**: *naxtsāi* L 360; **nachtschalige**: L 354; **nachtegaal**: *naxtægāl* L 269a; **nachtegaalskruid**: *naxtegālskrut* L 290; **kruisjeskruid**: *krūtskæskrut* L 377; **kruiskruid**: *krijtskrut* Q 222; **wilde viooltje**: *weldæ viøljæ* L 292a; **boterbloem**: *bøtarbløem* Q 203; **kamille**: L 164; **kamillebloempje**: *kæmelæblumkæ* Q 188; **kamillekruid**: *kæmilkrøt* Q 166; **wilde margriet**: *wil megritæ* (mv.) L 360; **wilde boekweit**: *welð bokænt* L 421; **scheerling**: L 269; **meeëndrek**: *mæædrek* L 267; **patattenkruid**: *patatækrūt* L 269.

5.1.6 KLAVERVRETER

(monogr.)

[*Orobanche minor* Sm.]

Een inmiddels vrij zeldzaam voorkomende lasti-

ge woekerplant op klaver en andere vlinderblumige planten. Het is een kruidachtige parasit zonder bladgroen, met schubvormige bladeren en een lichtbruine tot paarse stengel. De plant wordt 10 tot 60 cm hoog en bloeit van juni tot augustus.

Zie afbeelding 47.]

kanker: *kanøkær* Q 101; *kanøkært* Q 192; **schur**: Q 178; **kleewolf**: Q 178.

5.1.7 ZWARTE NACHTSCHADE (kaart 60)

(JG 1a, 1b, 2c; A 43, 10; A 60A, 69; monogr. [*Solanum nigrum* L. subsp. *nigrum*].

Zeer algemeen voorkomend onkruid op bouwland, in moestuinen en open bermen met wilstervormige bloempjes en giftige zaden in vorm van zwarte (rijpe) of groene tot gele (onrijpe) bessen of bolletjes. Het bloeit van juni tot de herfst. De lengte varieert van 5 tot 60 cm. Het type **wiemelen** is een variant van **wiemere** uit **wijn-beren**, „aalbessen”.

Bij **tinkruid** wordt opgemerkt: „men schuurt tin mee”.

Zie afbeelding 48.]

nachtschade: L 210, 375, Q 38, 99; *naxtsxāi* 358, L 247, 316, 356, 367, 371a; *naxtsāi* L 31320a, 331, 358, 360, 363, 370; *naxtsā* L 36; *naxšāi* L 317, 318b, 362, 364, 372, 418, 42422, 423, Q 6; *naxšā* Q 98; *naxtsxōi* K 314, 31316, 317a, 318, 357, 359, 360, 361, P 45, 5; *na.xtsxōi* L 286; *naxsxōi* Q 1; *naxtsxō* P 4

Kaart 60. ZWARTE NACHTSCHADE

(Solanum nigrum L. subsp. *nigrum*)

- ∨ nachtschade
- nachtschaal
- sst met bolletjes, balletjes, kersen, kralen enz.
- △ bernage

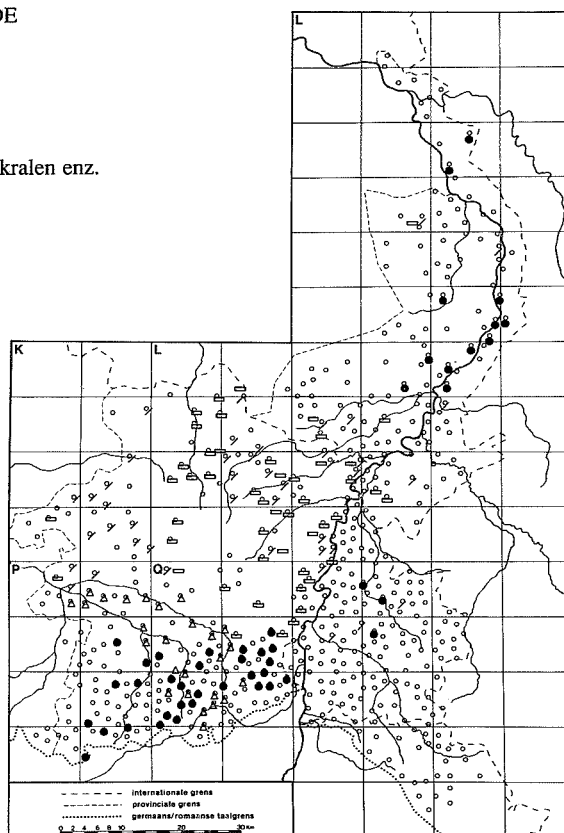

nāxtsxqət K 278; **zwarte nachtschade**: *zwatə naxtsxa* L 382; **aschade**: *asxqə* P 56; **nachtschaal**: *naxtsxāl* L 210, 354, 355, 356; *naxtsāl* L 318, 318b, 324, 360, 361, 366, 367, 370, 381, 381b, 415, 416, 417, 418, 421, Q 88, 96c; *naxšāl* L 359, 365, 368, 369, 371, 419, 420, 424, Q 7, 8, 9, 12; *naxtsxql* L 413, 414; *nā.xt-* L 313; *naxtsxq̄l* K 353, L 314, 315, 352, 353; *na.xt-* L 282, 286; *nā.xt-* L 312; *naxsxq̄l* P 44, Q 1; *naxtsql* Q 3; *naxšql* Q 82; *na.xšql* Q 5; **nachtegaal**: L 269a, 288, 288a, 291, 292, 300, 324, 331; **zwarte nachtegaal**: *zwatə naxtəgq̄l* P 113; **bernage**: *ber̄nas* Q 77, 163, 167; *bərnas* P 49, 55, 119, Q 72, 158a, 162 (jonger); *bərna.s* Q 2; *bərnās* P 52, Q 71; *bərnā.s* Q 152, 156, 160, 241; *brənas* Q 2a, 73, 169; *brənās* P 53, Q 2a, 71; *brq̄nas* P 50; *brānas* Q 81a; **vernage**: *vərnas* P 57; **renas**: *rənas* P 120; **marnas**: *marnas* Q 153; **ber-nachtschaal**: *bərnaxšql* Q 83; **lachschaal**: *laxšāl* Q 10; **balletjeskruid**: *bəlkaskrūi.t* Q 94; *belkaskrō.t* Q 171; **bolletjeskruid**: *bəlakaskrū.t* Q 87, 172; *bəlakaskrō.t* Q 90, 170, 174; *bəlakas-* Q 175; *bəlakaskrō.t* Q 160; *bəlakaskrō.t* Q 76; *bəlakaskrō.t* Q 78; *bəlakaskrō.t* P 121, Q 80, 152, 157, 161, 166; *bəlakaskrō.t* P 177a; *bələ-*

kaskrō.t P 118; *bəlakaskray.t* Q 168; **bolletjes**: *bəlakəs* Q 164; **zwarte bolletjes**: *zwatə bəlakəs* P 182, 219, 227, Q 157a, 165; **zwarte bollenkruid**: *zwatə bəlakrū.t* Q 91; **vergiftbolletjes**: *vərgi.f.bəlakəs* P 188, 220; **zwarte kralen**: *zwarte kralə* L 266; *zwartə* ~ L 291; **kralen**: *kralə* L 298; **kraalskruid**: *kralaskrō.t* Q 89; **hondskralen**: *hənskralə* L 266, 270; *hənas-* L 266; **duivelskralen**: *dūvəlskralə* L 192, 192a, 269, 270, 271, 295, 300; **hondskersen**: L 293; *hənskərsən* L 291; **duivelskersen**: L 268; *dūvəlskəšə* Q 21, 32; **vergiftigde kersjes**: *vərgiftəgdə kəškəs* Q 109; **kersjeskruid**: *kjəškaskrō.t* Q 84; **zwarte wiemelen**: *zwatə wī.mələ* Q 89, 188; **hondsberen**: *hontsberə* Q 75; *həntsbīrə* L 360; *hunts-* L 421; **beren**: *bəirə* P 115, 117, 172, 173; **berenkruid**: *bə.rəkrōi.t* P 58; *bəjrəkrāt* P 179; **beertjeskruid**: *bərkaskrāt* P 176a; **stinkberenhout**: *stiəŋkbərahqut* L 288; *stiəŋkbīrahqut* L 289; **wilde aardappelen**: *wel ja.ləpələ* Q 179; **wilde tomaten**: *wel təma.tən* Q 75; **duivelskruid**: *dūvəlskrū.t* L 250; **boompjes**: *bəmkəs* P 172, 173, 175, 180, 218; **barstekruid**: *bjā.stəkrūi.t* Q 94; **berstberen**: *bəs.bērə* P 47; **tinkruid**: *tī.nkrōi.t* P 118a; **gerf**: *gerf* Q 156;



Afb. 48. Zwarte nachtschade (*Solanum nigrum* L. subsp. *nigrum*)

smerig kruid: *smērex krau.t* Q 174; **wild gras:** *welt grō?s* P 179.

5.1.8 VOGELWIKKE (kaart 61)

(N 11A, 29e; N C 1a, 1b; N Q 1b; JG 1a, 1b, 1c, 2c; monogr.)

[*Vicia cracca* L.

Algemeen voorkomend klimmend onkruid in graslanden en bermen, aan bosranden en waterkanten met paarsblauwe bloempjes in langgesteelde trossen en lange stengels. Het bloeit van juni tot september. De lengte varieert van 30 tot 200 cm.

Dit onkruid wordt vaak verward met ringelwikke (*Vicia hirsuta* (L.) S.F. Gray), waar het sterk op lijkt, maar dat kleiner is (15 tot 60 cm.) en blauwachtig witte bloempjes heeft, die van mei tot juli bloeien. Ringelwikke komt meer voor op zandige bermen en akkerland, waar het bijzonder schadelijk is voor het koren. Bij de opgaven wordt door de informanten vaak geen onderscheid gemaakt.

Voor de typen **rij**, **gerij** en **wilde liezen** (en samenstellingen of contaminaties zoals **rijwikke**) is steeds aangegeven dat het om de kleinere ringelwikke gaat. Oorspronkelijk was dit bij **rijf** ook het geval, maar dit woord heeft op sommige plaatsen betekenisuitbreiding ondergaan en is „wikke in het algemeen”, dus ook de grotere vo-

gelwikke, gaan aanduiden. Hier en in andere woordtypen is aangegeven d.m.v. (groot) (klein) om welke van de twee uitdrukkelijk aangegeven variëteiten het gaat.

De typen met **wik** zijn ondergebracht bij **wik** de naam **wikke** zelf wordt wel als een meervoud geïnterpreteerd; vandaar de mogelijke meervoudsvorm van het woordtype **wikke(n)**.

De windende groeiwijze heeft geleid tot meenschappelijke namen met de haag- en akwinde; de groeiplaats in het koren tot gemeenschappelijke namen met de klaproos (de tyf met **kol**) en de schadelijkheid tot enkele specifieke onkruidbenamingen (**onkruid**, **drknoei**, **vuiligheid**).

Vergelijk ook het lemma **VOEDERWIKKE** (3.1. Zie afbeelding 49.)

wikke(n): *wekə* K 358, L 163, 192b, 211, 216, 244c, 245, 246, 265, 266, 268, 269b, 271, 288, 289, 290, 292, 295, 299, 317, 318b, 319, 320a, 320c, 321, 321a, 322a, 325, 326, 329, 330, 358, 359, 360, 361, 363, 364, 365, 366, 367, 370, 373, 374, 3



Afb. 49. Vogelwikke (*Vicia cracca* L.)

Kaart 61. VOGELWIKKE

(Vicia cracca L.)

- ∨ wikke(n) en sst.
- ▲ rij, gerij
- △ rijf, rief
- ◻ krukken

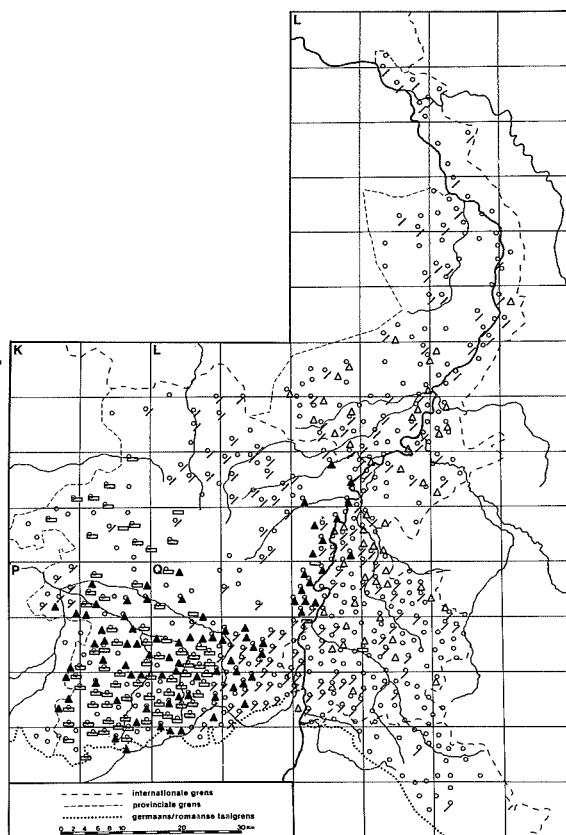

378, 382, 383, 387, 415, 416, 417, 418, 420, 422, 423, 424, 425, 426, 427, 429, 434, Q 3, 13, 14, 15, 20, 27, 33, 39, 71, 82, 85, 88, 90, 94b, 95, 96b, 96c, 97, 111, 112a, 117, 117a, 119, 121b, 187, 192, 193, 194, 197, 197a, 198b, 203; *we.kə* Q 5; *wikə* L 282, 286, 312, 313, 314, 315, 316, 352, 353, 354, 355, 356, 413, Q 3, 21, 32a, 81a, 83, 91, 0112, 155, 158, 162, 167, 170, 173, 175, 178, 179, 180, 193b; *wi.kə* Q 169; *wi?ə* K 278; *wek* Q 253; *wekə* Q 284; *vekə* P 44, 45, 46, 47, 48, 49; **wilde wikke:** L 269a; *wildə wekə* L 209; *wel* ~ Q 96, 99*, 196, 197, 197a, 203, 203a; *wel̄* ~ L 289, 318b, 326, 430, 432, Q 19a, 33; *wēldə wek* L 164; *wel wikə* Q 158a, 169, 177, 181, 188, 191, 193, 198b; *wil* ~ Q 167, 168, 173, 241; *wel wi.kə* Q 77; **wilde wikjes:** *wel wekskəs* Q 94b; **vogelwikke:** L 322a; *vōgəlwekə* Q 203a; *vūgəlwikə* Q 198b; *vū^ogəlwekə* Q 111*, 112b, 117, 198, 202; *vōgəlwekə* Q 35; **vo-gelswikke:** Q 22, 100, 111; *vōgəlswekə* Q 204a; **nachtwikke:** *naxtwek* L 163a (klein); *naxwek* L 163; *nāxwek* L 115, 265b; **nachtswikke:** *naxswek* L 192a; *nāxswek* L 159a; **winterwikke:** *wentarwek* L 163, 163a; **mestwikke:** *męswekə* Q 18; **slingerwikke:** *sleņərwek* L 248; **ringelwik-**

ke: *reņəlwekə* Q 35; **kruidwikke:** *krutwekə* Q 22; **duivewikke:** *duvəwekə* Q 33; **heggewikke:** *hegəwekə* Q 35; **steenwikke:** *stē.nwi.kə* Q 183; *stē.wi.kə* Q 89; **rijwikke:** *reļwekə* Q 87, 91, 94, 95a, 171, 172, 174; **kleine rijwikke:** *klēna reļwekə* Q 93; **gerijwikke:** *greļwi.kə* Q 84, 93; **rij:** *riļ* L 368, 369, 371, 372, 419, 421, 424, Q 6, 8, 10, 12, 13; *reļ* L 420, 422, Q 7, 9, 11; *raļ* Q 170; **gerij:** *greļ* P 52, 53, 55, 56, 57, 58 174, 184, 192, 197, 220, 223, 224, Q 2a, 72, 74, 82, 157, 165; *greļ* P 118a, Q 75, 76, 77, 81, 84, 85, 86, 89, 90, 154, 155, 156, 157a, 158a, 159, 160, 161, 164, 166; *greļ* P 48, 49, 118, 119, 120, 121, 173, 177, 177a, 187, 188, Q 73, 78; *grē* P 113, 172, 176, 176a, 178, 179, 183, Q 72, 78, 79, 168a; *grēə* P 115, 117, 176b; *greļ* P 53, Q 2a, 71, 153; *grē* P 50, Q 1; *griē* P 195; *graj* Q 80, 81a, 82, 83, 168, 169, 170, 173; *grē.ļ* Q 169; *gərmaļ* Q 162; **rijf (klein):** *rif* L 322, 330, 332, 382, 387, 425, 431, Q 19a, 20, 21, 35, 36, 97, 99*, 100, 111*, 211; *rif* L 265, 268, 288, 288a, 289b, 294, 318b, 320c, Q 22, 32a, 101, 117a, 192; **rijf (algemeen, ook groot):** *rif* L 321, 325, 332, 377, 387, 427, 429, 429a, 434, Q 18; *rif* L 289, 290, 291, 331, 331b, 426, 0426, 432, Q 30,

Kaart 62. HERIK

(Sinapis arvensis L.)

- / herik
- = hering
- △ zennep
- ▲ zemp
- (h)averuis

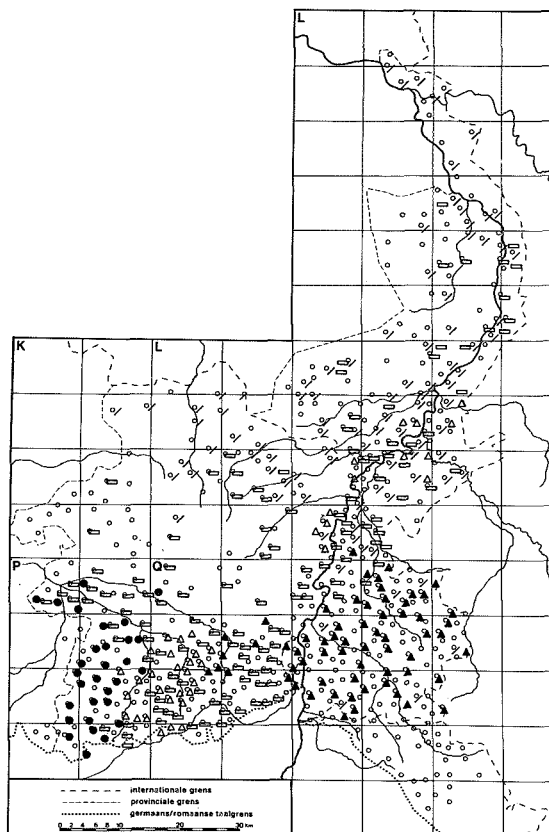

111, 112b; *rīf* L 374; **rief**: *rēf* L 320a; *rēif* Q 193a, 198b; *rēift* Q 198b; **vitsen**: *vetsə* P 173, 176b; **vrikken**: *vrekə* Q 21; **krukken**: *krøkə* K 318, 357, 358, 359, 360, 361, L 413, 414, P 51, 113, 115, 117, 118, 118a, 119, 120, 121, 172, 173, 174, 175, 176a, 176b, 177, 177a, 178, 179, 180, 182, 186, 187, 188, 192, 195, 197, 218, 220, 223, 224, 227, Q 1, 71, 73, 74, 76, 78, 79, 79a, 80, 81, 153, 154, 155a, 156, 157, 157a, 159, 160, 161, 164, 164a, 166; *krøkə* P 52, 53, 56, Q 2; **kruk**: *krøk* K 314, 315, 316, 317a, 353, L 424, Q 13, 75, 101; **wilde krukken**: P 183; *welə* *krøkə* P 214; *welžə* ~ P 219; *wilj* ~ P 184, Q 152; *wel* ~ P 50; **wilde liezen**: *wel līzə* Q 162, 174, 178, 179, 181, 182, 183; *wil* ~ Q 163, 167, 240, 241, 242; **rinkrank**: *reŋkranj* Q 121c; **al-verdrief**: Q 112b; **draai**: *drēj* L 247; **troog**: L 289b; **wubben**: *wōbə* Q 182, 183; **kettingklee**: *kəteŋklī* L 248; **kol**: *kōl* P 57; **kolbloem**: P 50; *kōlblōm* Q 98; **kollebloem**: *kōlblōm* Q 113; **winde**: *wenj* L 294, 321, 329, 331, 332 (grove wikke), 369, 387; *wen* Q 3; *wenj* L 0426, 429a, 432; *wenj* L 271, 383, 386, Q 121; **akkerwinde**: *akərwenj* L 322; **weerwinde**: *wərwen* Q 94b; *vərwen* Q 155; **wingerd**: Q 101; **klokjes**: *klok-*

skəs Q 101; **ijzerkruid**: *izərkrut* Q 117; **o kruid**: *ōnkrut* L 269; **drek**: *drek* L 269; **wikl drek**: L 266; **knoei**: *knuij* L 115; **vuilighei** *vō.līxhe.t* L 316.

5.1.9 HERIK (kaart 62)

(N C, 2; JG 1a, 1b, 1c, 2c; A 17, 12; A 43, 1 monogr.)

[*Sinapis arvensis* L.]

Zeer algemeen voorkomend onkruid op bouwland en in open bermen met goudgele bijeestaande bloempjes en zaden in de vorm van zeer dunne opstaande boontjes. Het bloeit van mei tot september. De lengte varieert van 30 tot 80 cm. Het is ook bekend onder de oude naam *krod* of *wilde mosterd*.

Dit onkruid wordt vaak verward met knopherik (*Raphanus raphanistrum* L.), waar het sterk op lijkt. Knopherik komt meer voor op zandige akkers en bermen, terwijl de zaden groter zijn. Evenals de bloempjes, waarvan de kleur kan variëren van wit tot donkergeel en paars. Het bloeit van juli tot augustus en wordt 20 tot 60 cm hoog. Bij de opgaven wordt door een aantal i

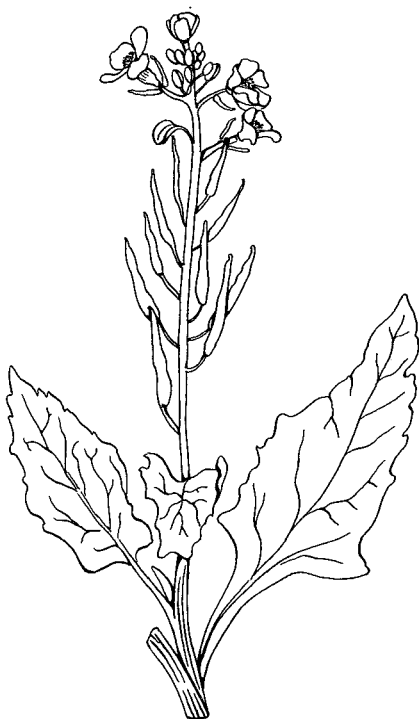
Afb. 50. Herik (*Sinapis arvensis* L.)

formanten op dit verschil geweest.

Melm is droge akkergrond.

Zie Goossens 1964; 1970 en 1988, 95-108.

Zie afbeelding 50.]

herik: *hērek* L 192, 192a, 214, 214a, 215, 217, 244c, 245b, 246a, 250, 267, 269, 288, 290, 292, 293, 295, 298, 318b, 321a, 322, 324, 376, 381, 381b, 382, 421, 434, Q 33, 96, 196, 208; *hē.rek* L 331, 331b; *hē²rek* L 266, 428, 429; *herək* K 278, L 265, 313, 352, 387, Q 121; *herək* K 278a; *hērek* L 317, 358, 360; *hērək* L 319, 359, 360, 361, 362, 367, 368; *hērek* L 282, 286, 312, 315, 316, 354, 413; *herək* L 314, 353; *hejək* L 288a; *hērek* L 300, 318, 318b, 326, 327, 330 (thans), 332, 383; *herək* L 115, 163, 163a, 211, 214a, 215a, 265, 266, 270, 289, 289*, 289a, 290, 295, 298, 320, 322, 322a, 331, 373, 377, 386, 387, 426; *herək* L 247; *herk* L 159a, 192a, 211, 250; *hīrek* Q 30; *hīrek* L 294; *hi²rek* L 299, 330 (vroeger), 381b, Q 14; *ērek* L 369; **melmherik:** *mel²mherək* L 163, 163a; **hering:** *hērenj* L 269a, 270, 271, 329, 355, 434, P 49, 50, Q 20, 75; *hē.renj* P 51, 56; *hē²renj* L 268; *hē².renj* P 55; *hērenj* L 288, 356, 360, 363, 364, 365, 366, 370, 415, 416, 417, 418, 419, 423 (kleiner dan *zemək*), Q 3, 5, 10, 82, 84, 87, 88, 89, 90, 91, 94, 163, 168a, 170, 171, 174, 175, 177, 178, 179, 181, 182, 240, 241, 242; *hē.renj* Q 72, 162; *hērenj*

K 316, 357, L 214, 269a, 271, 414, Q 169, 179; *hējrenj* L 288a; *hērenj* L 245, 248, 268, 271, 295, 300, 320a, 320c, 321, 324, 328, 330, 374, 377, 381b, 0426, 429a, 433, Q 15, 17, 162; *hērenj* L 246b, 247, 250, 288, 290, 291, 378*, 386, 425, 426, 429, 432, Q 21; *hī.renj* P 118a, 192 (groter dan *zenəp*), Q 157 (id.); *hī²renj* P 46, 52, 53, 57, 58, Q 2a; *hī².renj* P 118, 119, 120, 121, Q 71, 73, 78, 152 (kleiner dan *zenəp*), 156 (groter dan *zenəp*), 159 (id.); *hi²renj* L 375 (op kleigrond); *hi².renj* Q 1, 74, 164 (magerder dan *zenəp*), 165; *hi²renj* P 220, 223, Q 157a (groter dan *zenəp*); *hi².renj* P 195, 220, Q 2, 166; *hērenj* P 47, 48, 219; *herənj* L 381a; *ērenj* L 372, Q 6, 7, 9, 11, 83; **knophering:** *knophierenj* P 223; **gering:** *gērenj* K 360, 361; **dering:** *dē.renj* K 358; *derej* K 318; *dērenj* P 44, 45; **derik:** *dērək* K 314; *derek* K 315, 353; **herrie:** *həri* Q 192; **zennep:** *zənəp* L 325, 327, 330, 331, 331b, 374, 375, 382, P 184, 186, 187, Q 73, 74, 75, 80, 152, 156, 157, 159, 165, 166; *zənəp* L 371, 419, 420, 421, 422, P 121, 177, 197; *zənəp* P 188, 192, 195, Q 75, 76, 78, 79, 79a, 153, 157a, 160, 164; **zemp:** *zēmp* Q 94b, 95a, 203a; *zēmp* Q 99; *zēmp* L 429, Q 18, 19a, 20, 21, 22, 30, 31, 32a, 33, 34, 35, 36, 38, 39, 95, 96a, 97, 98, 99, 99*, 100, 101, 101a, 102, 103, 109, 111, 111*, 112a, 112b, 113, 117, 117a, 118, 121, 193, 197, 198b, 201, 202, 203, 204a, 208, 211; *zēmp* Q 195; *zēmp* Q 192, 196, 196a, 198b, 222; *zē.mp* Q 172, 188; *zē.mp* Q 87, 90, 91; *zē.mp* Q 77, 83, 154, 155, 168a; *tēmp* Q 101; **knopzemp:** Q 211; **zemps:** *zēmps* Q 158; *zems* Q 162; *zē.ms* Q 158a, 161, 162, 167, 168; **zemmik:** *zemək* L 423, Q 8, 9, 11, 12, 13, 96c; *zemək* L 424, Q 6, 7, 10; **averuis:** *avṛq̄s* P 47, 48; *av²ṛq̄.s* P 49, 177a; *avṛq̄².s* P 118, 118a; *avṛq̄².s* P 58, 224; *av²ṛq̄².s* P 177; *avṛō²s* P 188; *av²ṛēs* P 113, 117; *avṛās* P 115, 172, 173, 174, 178, 179, 219, 227; *av²ṛās* P 175, 176, 176a, 180, 182, 218; **haveruis:** *hav²ṛq̄.s* Q 2; *hṽv²ṛq̄s* P 214; *hṽv²ṛq̄².s* P 120; **ageruis:** *aḡrṽs* P 46; **wildgroen:** *weltgryn* K 316; *we.ltgryn* K 359; **wilde mosterd:** *wēld²mṽst²rt* L 159a; *wel²mṽst²rt* Q 97; **mosterd:** *mṽst²rt* Q 95; **mosterdzemp:** Q 111*; **albederf:** Q 98; **alverdrijf:** *alv²drif* Q 111, 113; **gerf:** *ger²f* K 361; **reuts:** *reṽts* L 250; **rattestaart:** *rat²st²rt* L 289; **kranenburgse bloemen:** *krṽn²nbṽrg²s² blum²* L 159a; **helderik:** *hēld²rək* L 288; **gele gansbloem:** *gēl² gṽs²blṽm* L 294; **gele bloem:** *gējl² blṽm* L 423; **rjif:** *rif* Q 20; **vetbloemen:** *vet²blṽm²* Q 204a.

5.1.10 MELGANZEVOET (kaart 63)

(JG 1a, 1b; A 60A, 83; monogr.)

[*Chenopodium album* L.

Zeer algemeen voorkomend onkruid op braakliggend land en bouwland, vooral bij sterke bemesting, en met name ook waar pulpkuilen ge-

Kaart 63. MELGANZEVOET

(Chenopodium album L.)

- ∕ melde en sst.
- = mel en sst.
- ▣ meel en sst.
- melie en sst.
- ▲ smeel en sst.

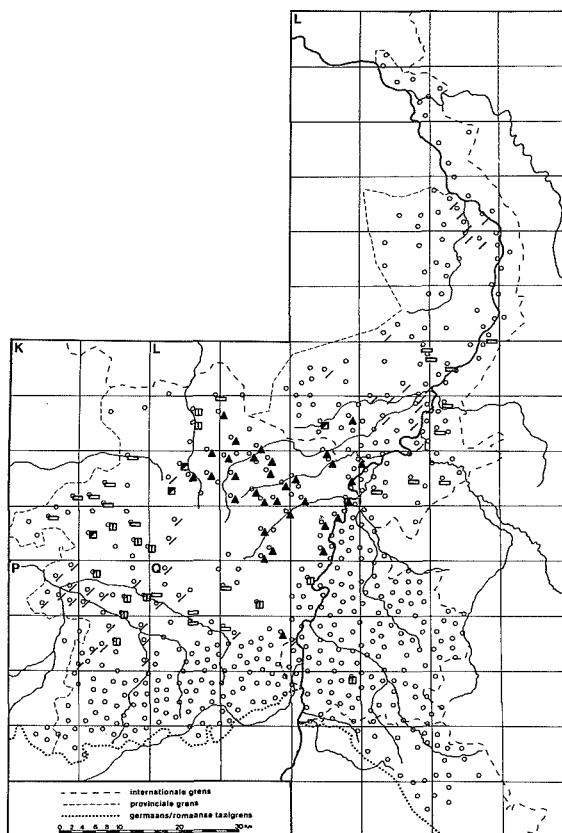

staan hebben. Het heeft witte bloemtrosjes, die van juli tot de herfst bloeien, en bladeren die van boven dof en van onder wit-melig zijn. De hoogte varieert van 15 tot 120 cm.

Zie afbeelding 51.]

melganzevoet: L 381; **ganzevoet:** *gōzəpuət* L 318b; **melde:** *mēlt* P 48, 113, 115; *mēlt* K 278, P 117; *meļļ* P 53; *mēlt* L 352, 413, P 49, 50; *mī^o.lt* P 52, 121; *mī^o.ļ* P 56, Q 2a; *mie.ļ* Q 1; *mie.ļ* Q 2; *miə.lt* P 118a, 119, 120; *mīelt* L 414, Q 1; *meļə* Q 96d; *mēlzə* P 44, 45; *mī^o.lzə* P 46; *mēls* P 47; **wilde melde:** *wel mēlzə* Q 82; *wel mī^o.lzə* P 46; **meldekruid:** *meļəkrūt* Q 96d; **schietsmelde:** *sxitmēlda* L 214, 214a, 215, 217, 245b, 246a; *šitmēļ* L 330; *šētmēļ* L 292, 292a, 293, 294, 322, 322a, 323, 324, 325; *šitmelt* L 265; *sxētmilļ* L 288; **mel:** *mēl* K 314, 315; *mēl* K 316, 317a, 353, 359, 359a; *mēl* L 282, Q 71; **wilde mel:** *wēla mēl* K 318; **schietsmel:** *sxitmel* L 290, 291; *šēt-* L 298; *sxitmēļ* L 332; *šit-* L 270, 331, 382, 387; **schijtmel:** *šētmil* Q 2, 3; *šēt-* Q 71; **scheppmel:** *šēpmel* Q 81a; **meel:** *mē^o.l* P 55; *mēlə* K 358, 360, Q 192; *mē^o.lə* (mv.) K 361; *mie.l* P 118; *mī^o.l* L 314; *mī^o.l* P 57, 58; *mī^o.lə* P 51; *mī^o.l* L 312; **wilde meel:** *wōl mē^o.lən*

(mv.) K 360; **schietsmeel:** *šētmēl* Q 5; **schijtmel:** *šētmēl* Q 8; **melie:** *mē.li* L 353; *mē.li* I 352; *mē.liə* (mv.) K 357; **smeel:** *smēl* L 313 315, 316, 317, 354, 355, 356, 358, 359, 360 363, 364, 365, 366, 367, 415, 416, 417, 418 *smē^o.l* Q 88; *smēļ* L 361, 362, 368; **schietsmeel:** *šētsmēļ* L 319, 369, 371; *šētsmēl* L 370; *šētsmē* L 372; *šētsmēl* L 419; *sxētsmēļ* L 320a *šētsmēļ* L 420; *šētsmēl* L 422; **schietsmelie:** *šētsmēliļə* L 318b; **schietsmeel:** *sxetmēl* K 278 **schietsmeer:** *šētsmiar* L 421; **schietskruid:** *šē.tkrō.t* Q 89; **schijtkruid:** *sxē.tkrō.t* P 177a *sxētkrāt* P 178; *sxē.tkrō.t* P 188; *sxē^o.t-* P 220 Q 187; *skē^o.t-* P 197; *sxē^o.tkrō.t* P 177: **boompjeskruid:** *bōjmkəskrū.t* Q 172; *bejmkəs-* Q 91; *bēməkəskrū.t* Q 94; *bēməkəskrō.t* Q 171 **boompjes:** *bōjmkəs* P 182; *bjmkəs* P 176b **kruid:** *krōj.t* Q 82; **hoogop:** *hōgop* Q 84, 162 176; *hōgop* Q 75; **vroegop:** *vrōgop* L 423; **dik-kop:** *dēkop* L 286; **pulpkruid:** *pō.l^opkrau.t* Q 182; *py.l^op-* Q 163; *pō.l^opkrāt* P 227; **sintjanskruid:** *sentjanskrō.t* Q 164, 166; **wild sintjanskruid:** *wi.ļtsentjanskrō.t* Q 165; **wild kruid:** *welt krō.t* Q 174; **wilde spinazie:** *wē.spināzə* Q 162; **ijzerkruid:** *ē.zarkrō.t* Q 170.



Afb. 51. Melganzevoet (*Chenopodium album* L.)



Afb. 52. Vogelmuur (*Stellaria media* L.)

murit: *mÿ^orit* Q 1; **koebaard:** *kubō.t* Q 161; **meldestam:** *melstamə* Q 71; **grijskruid:** *grei.skrqū^o.t* Q 77; **rattestaart:** *ratəstat* P 214; **wilde els:** *welən ɛ.ls* Q 76; **trechterkruid:** *trix-tərkrō.t* Q 90; **aardappelkruid:** *ērpəlkrqīt* P 183; **reutsel:** *rÿtsəl* Q 81a; **pardelle:** *pərtē.l* Q 79a; **pardelwortel:** *pərtelwq̄təl* Q 82; **pardelwortelsmel:** *pərtelwq̄təlsmel* Q 71; **rib:** *rōp* L 318b.

5.1.11 VOGELMUUR (kaart 64)

(JG 1a, 1b, 2c; A 60A, 59; monogr.)

[*Stellaria media* L.]

Zeer algemeen voorkomend onkruid op bouwland en braakliggende gronden met kleine donkere zaadjes en groene blaadjes. Het groeit laag boven de grond in samenhangende trossen en bloeit van februari tot november met kleine witte bloempjes. Kippen (en kanaries) eten het graag en sommige benamingen wijzen ook hierop. De lengte varieert van 10 tot 40 cm. Het is bekender onder de oude naam *muur*.

Voor *weie* (*wilgen*) zie ook de toelichting bij het lemma HANEPOOT (5.1.2).

Zie afbeelding 52.]

muur: *mÿr* K 317a; *mÿrə* P 179 (enkelv.); **moer:** *mÿr* K 314, 315, 316, 318, 353, 358, 359, 361, P 44, 45, 47, 173, 180; *mÿ.r* K 360, L 414, P 56, 57, 58, 186, 220, Q 1, 2, 2a, 71, 73, 152,

156, 159; *mÿ^or* P 194; *mÿ^o.r* P 192; *mÿ^u.r* P 121, 188, Q 74, 78; *muÿ.r* P 177a; *mÿr* P 44; *mÿ^u.r* P 119, 120; *moÿər* K 357, P 46, Q 2; *moÿə.r* P 184, 187, 223; *mou.r* P 51; **mier:** *mÿr* K 278, L 210, 270, 271, 282, 286, 292, 292a, 293, 294, 312, 313, 314, 315, 316, 321, 322, 322a, 323, 324, 325, 331, 352, 353, 354, 355, 382, 387, 423, Q 28, 29, 30, 34, 93, 95, 101, 153, 158a, 179, 188, 192; *mÿ.r* L 421, Q 9, 10, 13, 174, 175; *mÿ^or* L 289, Q 3, 72, 75, 79, 79a, 81a, 82, 87, 117a, 154; *mÿ^o.r* L 422, Q 6, 7, 8, 11, 83, 84, 89, 90, 91, 94, 171, 172; *mÿ^or* Q 76, 77, 80, 155, 168a; *mÿ^er* Q 170; *mÿ^e.r* Q 12, 88, 96c; *mÿ^orə* L 372; *mÿr* L 267, 298, 318b, 356, 370, 372, 416, 417, 418; *mÿ^e.r* L 317, 319, 358, 359, 360, 361, 362, 367, 415, 420; *mÿ^or* L 288, 288a, 371; *mÿ^o.r* L 369; *mÿ^e.r* L 419; *mÿ^e.rə* L 372; *mÿ^e.r* L 363, 364, 365, 366, 368; **ganzemuur:** *gāzəmyr* Q 181; **ganzemoer:** *gāzəmyr* P 221, 222; *gāzəmy^o.r* P 195, Q 160, 165, 166; *gāzəmy^u.r* P 177; *gāzəmy^u.r* P 197; **ganzemier:** *gāzəmyr* Q 157, 157a, 161, 162, 163, 169, 177, 182, 241; *gāzəmy^or* Q 167, 168; **vogelmier:** *vōgəlmÿər* L 271; **vogeltjesmier:** *vōgəlkəsmÿr* L 381; **kiekenmoer:** *kikəmyr* P 48, 49, 50, Q 2; *kikəmy^o.r* P 55; *kikəmy^u.r* P 118; *kikəmy^u.r* P 52, 53, 118a; **hofmoer:** *hōfmÿr* L 413; **hennendarm:** *henəndə.r^om* P 196, 220, 222; *enəndə^om* P 178; *henəndə^om* P 113, 115, 117, 172, 174, 176, 227; *henəndə.r^om* P 177a, 223, 224, Q 166;

Kaart 64. VOGELMUUR

(Stellaria media L.)

- muur en sst.
- ∕ moer
- mier
- ▲ darm en sst.

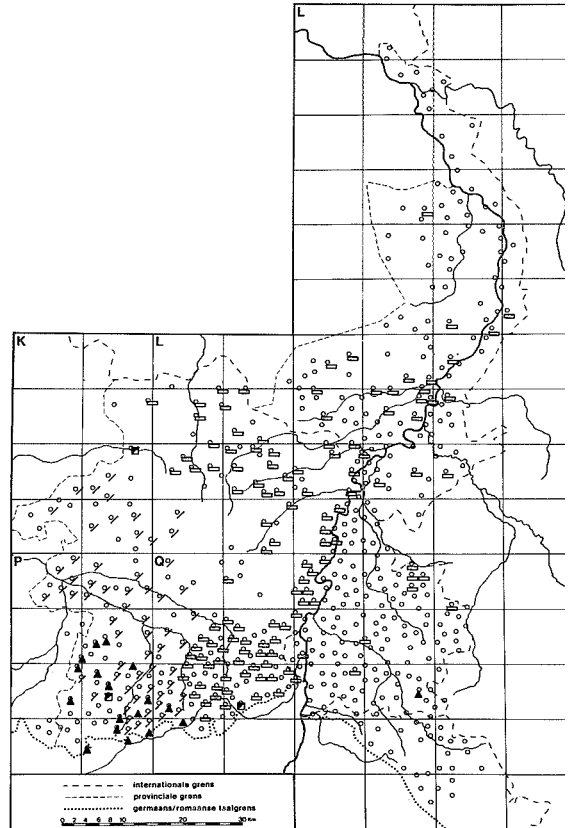

hinən- P 195, Q 164; **hoenderdarm:** *hōn-dārdərm* Q 208; **hennekruidje:** *henəkṛōtšə* P 186, 219; **moerekruid:** *mūrəkṛāt* P 181, 182, 218; **moerewinde:** *murəwējn* Q 165; **merwinde:** *mērwejn* P 176a; **korentjeskruid:** *kōrəkəskṛāt* P 175, 213, 227; *kōrəkəskṛēt* P 214; **vogelkruid:** *vōgalkṛūt* L 318b; **kruisjeskruid:** *kṛōskəskṛōt* P 50; **naaldekruidje:** *nyləkṛōtšə* Q 240; **weie:** *wīə* Q 178; **vogelsgras:** *vū².gəls>grō².s* Q 5; **slijtgras:** P 183.

5.1.12 PERZIKKRUID (kaart 65)

(JG 1b, 1c, 2c; A 60A, 56)

[*Polygonum persicaria* L.]

Zeer algemeen voorkomend onkruid op bouwland, in tuinen en wegbermen met zeer kleine roze bloempjes in de vorm van een aar, lancetvormige bladen met een zwarte vlek en roze-rode stengels. Het bloeit van juni tot de herfst. De lengte varieert van 20 tot 100 cm.

Voor *weie* (*wilgen*) zie ook de toelichting bij het lemma HANEPOOT (5.1.2).

Zie afbeelding 53.]

reutsel: *rōtsəl* K 318, 357, 358, 359, 360, L 316,

414, P 45, 46, 51, Q 1; *rōtsəl* K 314, 315, 316, 353, L 413, P 44; *rōtsəl* L 317; *rōtsəl* P 177, 178, 179, 180, 181, 182, 183, 184, 185, 186, 187, 188, 189, 190, 191, 192, 193, 194, 195, 196, 197, 198, 199, 200, 201, 202, 203, 204, 205, 206, 207, 208, 209, 210, 211, 212, 213, 214, 215, 216, 217, 218, 219, 220, 221, 222, 223, 224, 225, 226, 227, 228, 229, 230, 231, 232, 233, 234, 235, 236, 237, 238, 239, 240, 241, 242, 243, 244, 245, 246, 247, 248, 249, 250, 251, 252, 253, 254, 255, 256, 257, 258, 259, 260, 261, 262, 263, 264, 265, 266, 267, 268, 269, 270, 271, 272, 273, 274, 275, 276, 277, 278, 279, 280, 281, 282, 283, 284, 285, 286, 287, 288, 289, 290, 291, 292, 293, 294, 295, 296, 297, 298, 299, 300, 301, 302, 303, 304, 305, 306, 307, 308, 309, 310, 311, 312, 313, 314, 315, 316, 317, 318, 319, 320, 321, 322, 323, 324, 325, 326, 327, 328, 329, 330, 331, 332, 333, 334, 335, 336, 337, 338, 339, 340, 341, 342, 343, 344, 345, 346, 347, 348, 349, 350, 351, 352, 353, 354, 355, 356, 357, 358, 359, 360, 361, 362, 363, 364, 365, 366, 367, 368, 369, 370, 371, 372, 373, 374, 375, 376, 377, 378, 379, 380, 381, 382, 383, 384, 385, 386, 387, 388, 389, 390, 391, 392, 393, 394, 395, 396, 397, 398, 399, 400, 401, 402, 403, 404, 405, 406, 407, 408, 409, 410, 411, 412, 413, 414, 415, 416, 417, 418, 419, 420, 421, 422, 423, 424, 425, 426, 427, 428, 429, 430, 431, 432, 433, 434, 435, 436, 437, 438, 439, 440, 441, 442, 443, 444, 445, 446, 447, 448, 449, 450, 451, 452, 453, 454, 455, 456, 457, 458, 459, 460, 461, 462, 463, 464, 465, 466, 467, 468, 469, 470, 471, 472, 473, 474, 475, 476, 477, 478, 479, 480, 481, 482, 483, 484, 485, 486, 487, 488, 489, 490, 491, 492, 493, 494, 495, 496, 497, 498, 499, 500, 501, 502, 503, 504, 505, 506, 507, 508, 509, 510, 511, 512, 513, 514, 515, 516, 517, 518, 519, 520, 521, 522, 523, 524, 525, 526, 527, 528, 529, 530, 531, 532, 533, 534, 535, 536, 537, 538, 539, 540, 541, 542, 543, 544, 545, 546, 547, 548, 549, 550, 551, 552, 553, 554, 555, 556, 557, 558, 559, 560, 561, 562, 563, 564, 565, 566, 567, 568, 569, 570, 571, 572, 573, 574, 575, 576, 577, 578, 579, 580, 581, 582, 583, 584, 585, 586, 587, 588, 589, 590, 591, 592, 593, 594, 595, 596, 597, 598, 599, 600, 601, 602, 603, 604, 605, 606, 607, 608, 609, 610, 611, 612, 613, 614, 615, 616, 617, 618, 619, 620, 621, 622, 623, 624, 625, 626, 627, 628, 629, 630, 631, 632, 633, 634, 635, 636, 637, 638, 639, 640, 641, 642, 643, 644, 645, 646, 647, 648, 649, 650, 651, 652, 653, 654, 655, 656, 657, 658, 659, 660, 661, 662, 663, 664, 665, 666, 667, 668, 669, 670, 671, 672, 673, 674, 675, 676, 677, 678, 679, 680, 681, 682, 683, 684, 685, 686, 687, 688, 689, 690, 691, 692, 693, 694, 695, 696, 697, 698, 699, 700, 701, 702, 703, 704, 705, 706, 707, 708, 709, 710, 711, 712, 713, 714, 715, 716, 717, 718, 719, 720, 721, 722, 723, 724, 725, 726, 727, 728, 729, 730, 731, 732, 733, 734, 735, 736, 737, 738, 739, 740, 741, 742, 743, 744, 745, 746, 747, 748, 749, 750, 751, 752, 753, 754, 755, 756, 757, 758, 759, 760, 761, 762, 763, 764, 765, 766, 767, 768, 769, 770, 771, 772, 773, 774, 775, 776, 777, 778, 779, 780, 781, 782, 783, 784, 785, 786, 787, 788, 789, 790, 791, 792, 793, 794, 795, 796, 797, 798, 799, 800, 801, 802, 803, 804, 805, 806, 807, 808, 809, 810, 811, 812, 813, 814, 815, 816, 817, 818, 819, 820, 821, 822, 823, 824, 825, 826, 827, 828, 829, 830, 831, 832, 833, 834, 835, 836, 837, 838, 839, 840, 841, 842, 843, 844, 845, 846, 847, 848, 849, 850, 851, 852, 853, 854, 855, 856, 857, 858, 859, 860, 861, 862, 863, 864, 865, 866, 867, 868, 869, 870, 871, 872, 873, 874, 875, 876, 877, 878, 879, 880, 881, 882, 883, 884, 885, 886, 887, 888, 889, 890, 891, 892, 893, 894, 895, 896, 897, 898, 899, 900, 901, 902, 903, 904, 905, 906, 907, 908, 909, 910, 911, 912, 913, 914, 915, 916, 917, 918, 919, 920, 921, 922, 923, 924, 925, 926, 927, 928, 929, 930, 931, 932, 933, 934, 935, 936, 937, 938, 939, 940, 941, 942, 943, 944, 945, 946, 947, 948, 949, 950, 951, 952, 953, 954, 955, 956, 957, 958, 959, 960, 961, 962, 963, 964, 965, 966, 967, 968, 969, 970, 971, 972, 973, 974, 975, 976, 977, 978, 979, 980, 981, 982, 983, 984, 985, 986, 987, 988, 989, 990, 991, 992, 993, 994, 995, 996, 997, 998, 999, 1000.

Kaart 65. PERZIKKRUID

(Polygonum persicaria L.)

- ∨ reutsel
- = reuts
- ▲ wil(de)weie

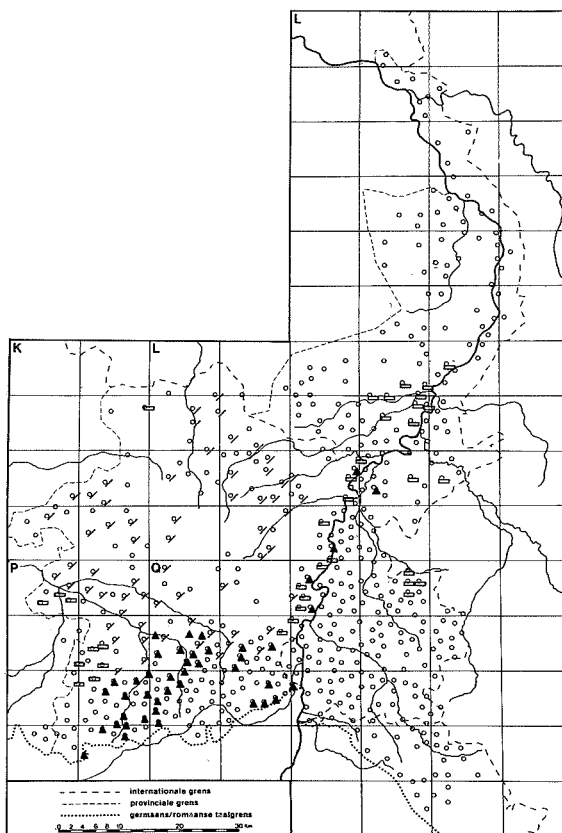

wiləwēj Q 165; *wiləwēə* P 227; *wiləwaj* Q 80; *weldəwēə* P 219; *wi.łtwēə* P 220; **weiekruid:** *wējəkrū.t* Q 94; *wējəkrō.t* Q 93, 171; **paddekruid:** *padəkrū.t* L 422; **perzikkruid:** *perzekkrut* L 267; **vogelenvoet:** *vōgəlavut* K 278a; **vogelvoet:** *vū^ə.gəlvōt* L 417; **lieveherekruid:** *li-vənīrəkrāt* P 179; **platgras:** *plat-grā.s* L 365; **geitebaard:** *gē.təbō.t* Q 79; **aargras:** *hoəgrq^ə.s* P 178; **wilde appel:** *weldən q̄pəl* P 172; **krukken:** *krəkən* K 360; **dikkoppen:** *dekəp* L 286; **wilde boekweit:** *welə bugi* L 354; **omloop:** *em-lay.p* Q 5; **weerwortelen:** *wērwq.tələ* Q 2a; **pardelle:** *pətel* Q 83.

5.1.13 HEERMOES (kaart 66)

(A 17, 5; A 49B, 4; monogr.)

[Equisetum arvense L.]

Zeer algemeen voorkomend onkruid uit de paardestaart-familie (*Equisetum* L.) op bouwland, grasland, tuinen en bermen met een rechtopstaande holle stengel, die geled is en gemakkelijk uiteen te trekken. Op de grens van de afzonderlijke leden bevindt zich een krans van schubben, die de bladeren vertegenwoordigen.

Deze sporenplant bloeit van april tot mei en varieert in hoogte van 10 tot 80 cm. In het algemeen bekender onder de familienaam *paardestaart*.

L 214a: „De volksmond zegt dat onderaan de wortel van de *katəstart* een gouden *knōpkə* zit.”

L 250: „Gedroogde blaadjes worden als medicinale thee gebruikt bij pijnlijke urinelozing.”

De samenstellingen met *-staarts* zijn verschoven vormen van *staart*; vergelijk het lemma PLOEGSTAART in aflevering I.1, blz. 62.

Zie afbeelding 54.]

paardestaart: L 293, 318, Q 21; *pērdəstart* Q 95; *pērdə-* L 245b; *perdə-* L 267; *pejrdə-* L 423; *perdəstart* Q 113; *perdəstert* L 269, 295; *pejrdə-* L 288a; *pē^ərəstat* K 314; **paard(s)staart:** *perstārt* L 250; *perstert* L 214, 215a; *perštārt* Q 99; *perstert* L 289, 292, 322; *perštert* L 298; *pērs-* L 329; *pers-* L 330; *pērstart* Q 101; *perstart* L 373; *persštārt* Q 103, 193; *pērštārt* Q 99; *pej^ərštārt* Q 102; *pesštārt* L 429, Q 15, 21, 31, 32a, 33, 36; *pē^ərstat* K 317; *perstert* L 291, 320, 431; *pej^ətsštats* Q 202; **paardsstuit:** *pē^ətsštjts* Q 208; **kattestaart:** *katəstārt* L 246b, 250, 268, 293, 318, Q 36; *kata-*

Afb. 53. Perzikkruid (*Polygonum persicaria* L.)

start L 210, 211, 214, 214a, 215, 215a, 217, 244c, 245b, 246a, 248, 317, 359, 360, 367, 371a, 421, 423, 426, Q 38; *katəstat* P 218, 220, Q 75, 86, 156; *katəstart* L 428, 430, 433, Q 20, 29, 34, 99, 100, 101, 103, 111, 111*, 192, 196; *kateštat* Q 113, 201; *katəštats* Q 121; *katəstert* L 269, 269a, 271, 289, 289*, 289a, 296, 318b, 328, 375, 377, 378, 378*, 381, 381b, 382; *katəstert* L 286; *katəstert* L 270, 290, 291, 292, 292a, 293, 294, 298, 322, 322a, 323, 324, 325, 327, 330, 386, 387, 434; *kəštərt* L 381a; *katəstet* K 316; *kateštats* Q 193; *katsəštats* Q 222; **kattestots:** *katəštats* Q 201, 203; **rattestaart:** *ratastart* L 210, Q 2; *ratəštats* Q 222; **vossestaart:** *vosəštart* Q 99, 101a, 103; *vosəštert* L 322a, Q 111*; *vosəstats* Q 117a; **lammestaart:** *lēməstast* P 218; **paardskruid:** *pirskrūt* Q 195; **paardsbloem:** *pijētsblum* Q 166; **vlooienskruid:** *vlykrut* Q 95; **begijneknuppeltje:** *bəginəkləppəlkə* Q 113.

5.1.14 KWEEK (kaart 67)

(N 11, 71; JG 1a, 1b, 2c; A 27, 24b; A 28, 10; A 29, 6 en 9; A 33, 17; L 34, 52; L 48, 18; Lu 2, 18; Lu 4, 9; S 20; monogr.; add. uit N 11, 70, 72, 80a en 88)

[*Elymus repens* (L.) Gould

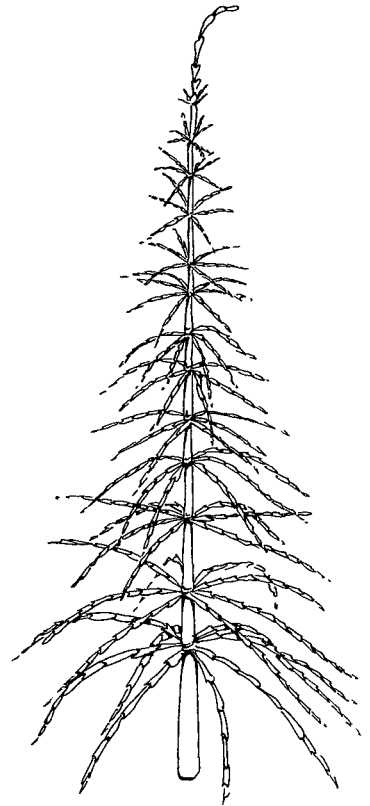
Afb. 54. Heermoes (*Equisetum arvense* L.)

Zeer algemeen voorkomend hardnekkig onkruid op gras- en bouwland en op akkerranden, dat er grasachtig uitziet met een rechttopstaande aar er donker- tot grijsgroen blad. Het bloeit van juni tot augustus. De lengte varieert van 30 tot 120 cm. Het is een lastig kruipend onkruid met veel onderaardse wortelstokken, die wel als veevoeder gebruikt worden. De boer verwijderd het met de eg uit de akker. Deze plant is ook wel bekend onder de oude naam *kweekgras* of *tarwegras* (*Triticum repens* L.).

Zie in verband met de vele puin-opgaven de speciale bibliografie onder Goossens 1985; 1987 en 1988, 109-126.

Zie afbeelding 55.]

kweek: *kwēk* L 292, 373, 423, 426, 0426, 429, 430, 433, Q 9 (thans), 15, 16*, 19a, 20, 21, 31, 32, 32a, 34, 36, 38, 95, 96a, 97, 98, 99, 99*, 101, 101a, 102, 103, 106, 196, 196a, 208; *kwē.k* Q 11; *kwē².k* L 424, Q 30; *kwīk* P 181, Q 35; *kwīk* Q 112; *kwī².k* Q 111, 111*, 112, 0112, 112b, 113, 117a, 119, 121, 192, 201, 203; *kwēkan* L 165; **kweekgras:** *kwēkgrās* Q 95; *kwēkgrōs* F 119; *kwēk-* P 176; *kwīkgrōs* Q 78; **puinen:**

Kaart 66. HEERMOES

(Equisetum arvense L.)

- ∕ paard(e)staart
- = kattestaart
- ▲ rattestaart

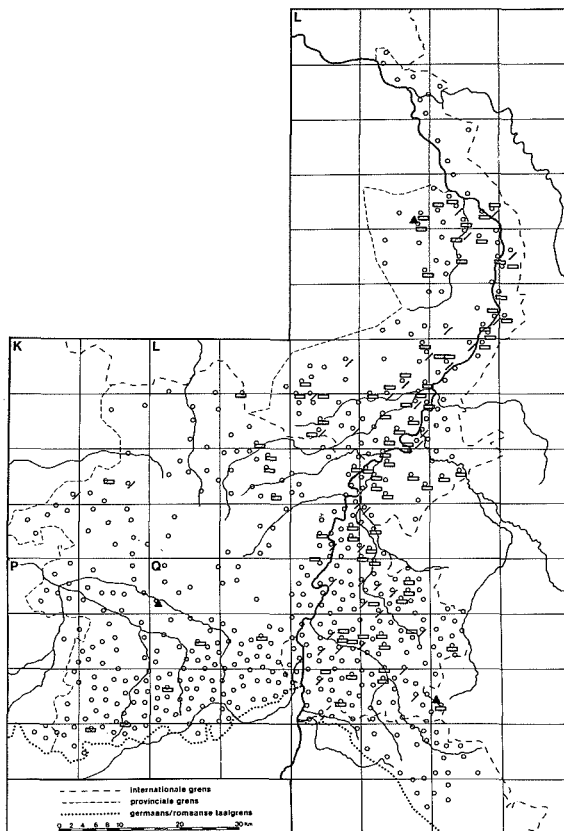

pøina L 115, 159a, 210, 214, 214a, 215, 215a, 217, 244c, 245b, 246, 246a, 246b, 248, 250, 265, 266, 267, 268, 269, 270, 271, 288, 288a, 289, 289a, 289b, 290, 292, 293, 295, 296, 312, 316, 318, 318a, 318b, 320, 320a, 321, 322, 323, 324, 325, 327, 328, 329, 330, 331, 331b, 332, 352, 374, 375, 376, 377, 378, 381, 381a, 381b, 382, 387, 421, 424, 433; *pøi.nə* L 313, 317, 319, 369, 370, 371, 371a, 372, 419, 420, 422, Q 6, 7, 8, 9; *pøinən* L 286, 429a, 431; *p'øinən* L 282; *pøinə* L 423; *pønən* L 192, 354, 376; *pø.nən* L 353; *pønə* L 163, 211, 269a, 282, 286, 369, 413, 421; *pø.nə* L 314, 354; *pønən* L 312; *pø.nən* L 315, 352; *pøina* K 317, L 355a, 360a, 415a, 416; *pøi.nə* L 356, 358, 359, 360, 361, 362, 363, 364, 365, 366, 367, 368, 415; *pēnən* L 278; *pē.nən* L 355; *pējan* L 414, P 119, 224; **puin**: *pøjn* L 165, 191, 268, 271, 288, 289, 317, 326, 372; *pøi.n* L 359, 416, 418; *pēn* K 317a; *p'yn* L 312; **puinengras**: *pøinəgrās* L 322a, 432; **graspuinen**: *grā.spøi.nə* L 369; **grondpuinen**: *grunt'pøi.nə* L 369; **puim**: *pøima* L 429, Q 19, 19a, 20, 22, 95, 97, 99*, 101, 111, 111*, 187; *pøi.mə* Q 10, 11, 12, 88; *p'øimə* Q 13, 96c; *pøimə* Q 117; *pømə* Q 28, 192, 197, 197a, 204a, 211; *pø.mə* Q 172, 188;

pømə Q 0112, 113, 117a, 118, 121, 196, 196a, 247a; *pøimə* L 359, 416, P 52, Q 78; *pøimə* Q 1; *pēmə* K 359, 360, 361, L 414, P 52, 54, Q 2; *pē.mə* P 51, Q 3, 87, 91; *p'ēmə* P 53, 55, 56, 57; *pī^ə.mə* Q 94; **puim**: *pøjm* Q 193; *pøm* Q 91; *pøi.m* L 417; *pøi.m* Q 5; *pē.m* L 414, Q 1, 3; *pyəm* Q 193; **puims**: *pøjms* Q 10; **pessem**: *pēsəm* K 314, 315, 317, 318, 352, 353, 353c, 357, 358, 359, P 45, Q 78, 162; **pessemen**: *pēsəm* K 278, 314, 315, 316, 317, 318, 353, 357, 358, 359, P 45; *p'esəmə* Q 71; **pettem**: *petəm* P 174, 180, 187, 188, 192, 195, Q 2, 2a, 71, 72, 77, 78, 80, 81a, 82, 84, 90, 152, 156, 157, 163, 164, 164a, 165, 166, 167, 168, 170, 171, 174, 175, 178, 179, 180, 181, 182, 240, 241, 242; *pe.təm* Q 89, 161, 162, 169; *petəm* P 117, 119, 121, 176, 177, 184, 193, 197, 210a, 220, Q 93, 159, 160, 176a; *petə* P 214, 224; **pettemen**: *petəmə* P 44, 46, 47, 48, 49, 50, 58, 107a, 113, 114, 115, 116, 117, 118, 118a, 119, 120, 121, 172, 173, 176, 176a, 177, 177a, 178, Q 2, 2a, 71, 72, 73, 74, 78, 79, 79a, 83, 85, 86, 153, 158a, 162, 168a, 177; *pe.təmə* Q 75, 76, 80, 154, 155, 157a; *petəmən* P 57, Q 82; *petəmə* P 189, Q 168; **pettems**: *petəms* P 55; **pettemgras**: *pøtəmgrās*

I.5

Kaart 67. KWEEK

(Elymus repens (L.) Gould)

- ∨ kweek(gras)
- = puinen en sst.
- ▣ puimen en sst.
- pessem
- pettem
- ▲ hondsgras, hondstand

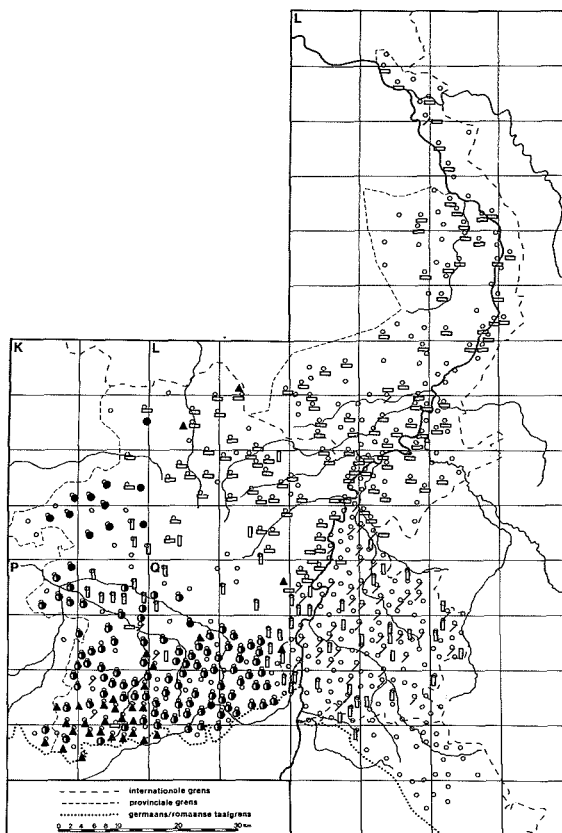

Q 2; *petagrō^hs* Q 71; **hondstand**: *hontstant* P 183, 185, 193, 196; *hons-* P 179, 182; *hōns-* P 174; *hōnstā.nt* P 224; *hontst'ant* P 214; *hontstānt* P 175, 214, 221, 222; *hons-* P 180; *hōns-* P 218, 219, Q 78; *hōnstā.nt* P 184, 186, 197, 220, 223, 227, Q 165; *hontstān* P 212, 213; *hontst'am* P 194; **hondsgras**: *hōnsgrās* Q 9, 95; *hōnsgrās* P 121; *hōntgrās* P 221; *hōntgrō^s* L 286, 314; **hondsgrasje**: *hōnsgrōskā* Q 77; **hondsribben**: *hontsrōbā* K 278, L 413; *hōnsrōbā* K 358; **peel**: *pēl* Q 191, 196; *pē^l* Q 196, 196a; *pēlā* Q 203; **peelgras**: *pēlgrās* Q 247a; **peek**: *pēk* Q 97; *pē^k* Q 202, 211, 222; **riemen**: *rimā* L 214; **witte wortels**: *wētā wōtāls* P 211; **peremgras**: *pējirēmgrās* P 218; **trekgras**: L 159a; *trēkgrās* L 331, Q 9; *trējīkgrās* L 372; **varkensgras**: *verkāsgrās* L 292; **reepgras**: *rē^pgrās* Q 247a; **knoopgras**: *knōppgras* Q 113; **beretand**: *bērēntānt* P 175; **vogelvoet**: P 54; **geitevoet**: *jēs^fu.s* Q 262; **wilde staartel**: *wijā statēl* Q 93.

5.1.15 GELE GANZEBLOEM

(A 60A, 170; monogr.)
 [*Chrysanthemum segetum* L.]

Een vrij algemeen voorkomende 30 tot 60 cm hoge plant op zandige akkers, met blauwgroene bladeren en grote gele bloemen met een geel hart. De bloei duurt van juni tot september.

Zie afbeelding 56.]

ganzebloem: *ganzēblōm* Q 103; **gansbloem**: *gōsblōm* L 318b; **sintjansbloem**: *sentjansblōm* Q 28, 29, 30, 34, 101; *sintjansblōmā* Q 20; **jansbloem**: *jansēsbloem* Q 113; **gele paardsbloem**: *geāl piātsblōm* Q 71; **gele margriet**: *geāl mēgrit* Q 71; **gele bloem**: *gēl blōm* L 267; **goudbloem**: *gōudblōm* L 289; **goudsbloem**: L 387, Q 2; **alverdrijf**: Q 111; *al^fardrīf* L 288, Q 28, 29, 30, 34, 192; *al^fardrī^f* L 289; *al^vardrī^f* L 415; *al^fardrī^f* L 318b; **albederf**: *albēderf* Q 192.

5.1.16 KLAPROOS (kaart 68)

(A 13, 13; L 1, a-m; L 1u, 125; L 15, 9; S 18; monogr.)

[*Papaver rhoeas* L.]

Een tot 60 cm hoge, behaarde plant. De uit vier losse kroonbladeren bestaande bloem is vuurrood en aan de voet vaak zwart gevlekt. De zaaddoos is kaal, bijna eivormig, met donkere

Afb. 55. Kweek (*Elymus repens* (L.) Gould)

stempels in een radvormig figuur. De klapproos komt voor in en bij korenvelden op zwaardere grondsoorten, langs wegen, dijken en op ruigten en bloeit van mei tot juli.

Bij de benamingen treedt wel verwarring op met de veel grotere en hogere (60 tot 120 cm) slaapbol (*Papaver somniferum* L.), die tot hetzelfde geslacht behoort. Dit geldt vooral voor de typen met *maan-*, *slaap-*, *heul-* en *olie-*.

Zie Pauwels 1933 en Brok 1991.

Zie afbeelding 57.]

klapproos: *klaprös* L 115, 159a, 164, 192a, 217, 248, 292, 293, 298, 299, 322, 329, 368, 374, 376, 387, 415, 417, Q 1, 13, 278; *klaprös* L 165, 209, 210, 214a, 215, 215a, 250, 271, 286, 290 (thans), 326, 434a, P 48, Q 2, 8, 112a, 207; *klapröjs* K 358, L 217, 374, Q 20, 32; *klaprus* K 357, L 246b, 267, 288a, 291, 295, 296, 297, 328, 372, Q 2, 88, 95, 102; *klaprüs* L 216a, 355, P 176, Q 111, 111*, 187a; *klaprüs* K 358, 361, L 191, 210, 213, 214, 244d, 245, 246, 248, 266, 268, 269, 270, 289, 292, 296, 312, 313, 382, Q 1, 2, 113, 113a, 203, 208; *klaprqus* L 216, 249, 269, 387; *klaprqs* L 385; *klaprqs* L 381a, 381b;

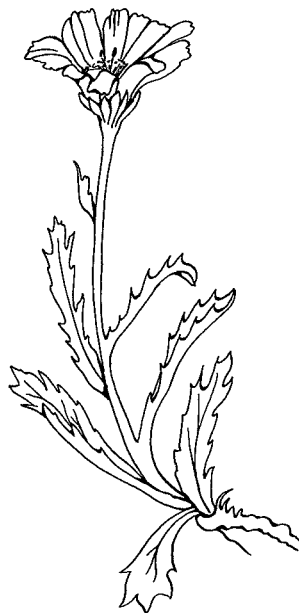
Afb. 56. Gele ganzebloem (*Chrysanthemum setum* L.)

kolbloem: *kqlblum* K 278, L 353, P 48, 50, 118a, 120, 121, 175, 176, 177, 179, 186, 212, Q 2, 6, 7, 11, 74, 77, 80, 81, 83, 84, 88, 89, 156, 160, 167, 168, 168a, 170, 171; *kal-* Q 178; *kql-blöm* L 319, 325, 327, 330, 371, 378, 382, 385, 419, 420, 421, 423, 425, 426, P 196, Q 10, 12, 13, 15, 18, 32a, 97, 100, 101, 101a, 103, 196, 201; *kql-* Q 9; *kqlblö^m* L 424; *kqlblqm* P 51, 57, Q 9, 71, 95, 96a, 99, 102, 104a, 105, 111, 187, 187a, 192, 196, 198, 199, 201, 202, 203; *kql-* Q 200; *kqlblqm* P 177; **kollebloem:** *kqlablum* K 316, 317, P 176, Q 2, 21, 88; *kqlablüm* Q 158; *kqlablöm* K 353, L 323, 326, 328, 333, 381a, 385, 428, 429, 431, 432, Q 12, 14, 16, 19, 21, 22, 27, 30, 32, 32a, 33, 35, 36, 96c, 98, 109, 110, 111, 112a, 116, 117b, 208; *kolablöm* (mv.) K 358; *kqlablqm* Q 102, 113, 118, 121, 202; *kqlablqm* L 429, 430, 433, P 120, Q 20, 27, 29, 38; **rode kolbloem:** *roj kqlblüm* P 193, Q 78, 161, 167; *rækqlblqm* Q 201; **rode kollebloem:** *ruj kqlablqm* P 218; *rüä kqlablqm* Q 250; **kolsbloem:** *kulsblöm* L 331; **kol:** *kol* L 327, 377, 379, 380, 381, 381b, 426, 431, Q 21, 32; **rode kol:** *röjä kql* P 183, 187, 195, 197, Q 80, 156; *rujä* ~ P 182, 218; *rüjä* ~ P 219, 227; **kolbloembloem:** *kqlblqmblum* Q 80; **rode korenbloem:** L 314; *röj körablum* Q 78; ~ *körablöm* Q 15; *ruj körablum* L 286, 317, Q 2; ~ *körablum* Q 2; *rüj körablöm* Q 96c; *rüj körä-*

Kaart 68. KLAPROOS

(Papaver rhoeas L.)

- ∨ klaproos
- = kol(le)bloem en sst.
- △ (rode) korenbloem
- slaapkop, slaapbol
- * klatsroos

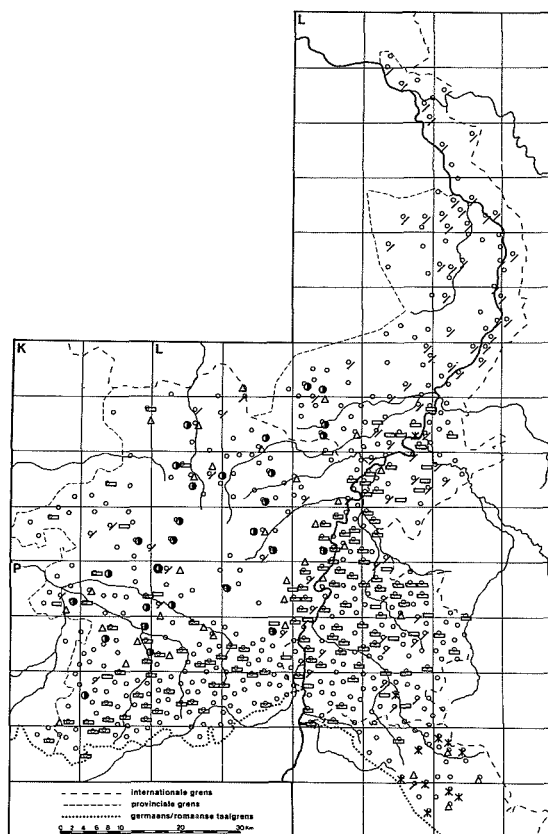

blōm L 378; ~ *kūrāblōm* L 289; *rūā kō^on^oblūm* Q 257; 263; **korenbloem**: *kōrāblūm* K 278, L 286, 354, 361, 420, P 48, 175, Q 1, 2, 7; *kō^orā-* L 355; *kō^orā-* P 52; *kō^on-* Q 72; *kō^on-* P 120, 177; *kū^oqan-* Q 72; *kō^orāblōm* L 320, 361, Q 10; *kō^orā-* L 427; *kūrā-* L 372, Q 9; *kō^on-* Q 278; *kūrā-* *blōm* L 416; *kō^orāblōm* Q 284; *kūrā-* P 118a; *kō^on-* P 177; **korenbloempje**: *kō^orāblūmka* Q 39; **korenroos**: *kō^orānrū^os* L 418; *kō^onruas* Q 250; *kō^onru^os* Q 278; **slaapkop**: *slāpkōp* P 118a; *slōp-* K 360, L 289a, 317, 318, 318b, 353, 354, 355, 360, 366, 414, 418, 422, P 49, 119, 120, Q 1, 2, 88; *slō^op-* P 51; *slōpkōp* P 57; *slop-* Q 3; *slō^op-* L 314; *slāpkōp* L 413; *slōp-* L 355; **slaapkopje**: *slōpkōpkā* L 289; **slaapkoppenbloem**: *slōpkōpblūm* P 176; **slaapmuts**: *slōpmōts* L 314, 354; *slōpmets* L 360; *slōp-* L 366; **slaapbol**: *slāpbōl* L 314; *slōp-* L 416; **kruisbloem**: K 314; *krūsblūm* L 371; **kruisjesbloem**: *krūs^okasblūm* K 314, 317, 358; *kreskas-* K 317; *krūs^okas-* K 357; *krūs^okasblōm* Q 9; **papaver**: *papavār* Q 1, 9, 101, 284; *pampavār* K 317; **paperten**: L 415; **donderbloem**: *dōndārblūm* K 317, Q 3, 5; *dūndār-* K 315; **klatsroos**: *klatsrūs* Q 253, 278a, 282, 283, 284; *klatsrū^os* L 329, Q

255, 257, 261, 278; *klatsrūs* Q 204a; **klamohn**: *klatsmōnt* Q 260; **mohn-bloem**: *mō^onblūm* Q 278; **mohn (du.)**: *mūn* Q 263; **romohn**: *ruā mom* Q 284; **olieknop**: *ōliknōp* 246b; *qli-* L 210; **oliebus**: *ōlibōs* L 290 (v. ouderd), 291; **oliezaaijer**: *ōlizō^ojār* L 321; **ofantsbloem**: *ōlifantsblōm* L 267; **heul**: *hōlā* 314; *ōl* L 281, 312, P 47; **heulekop**: *yllākōp* 313; **heulbloem**: *ōlblūm* K 315; **inktbløei**: *ēnkblōm* L 381; **kankerbloem**: K 317; **mellkol**: P 176, 211; **koekoek**: Q 88; **koekesje**: *k^okēs^okā* Q 284; **koekoeksbloem**: *kukuksblōm* 358; **balroos**: *balruas* K 353; **stokroos**: *stōkrōp* P 188; **kerkroos**: *kerkrō^os* L 288, 289; **parpluutjes**: *pērāplikās* L 360; **klap**: *klāp* L 21 **kelk**: *kelk* L 286; **assekruisjes**: *āsāk^okrūs^okāns* 118a; **wieken**: L 354.

5.1.17 KORENBLOEM (kaart 69)

(A 13, 14; L 34, 31; monogr.; add. uit JG 1b) [Centaurea Cyanus L.

Een niet meer zo algemeen voorkomende plant met blauwe bloemen, een spinselachtig behaarstengel en dunne lancetvormige bladeren, c

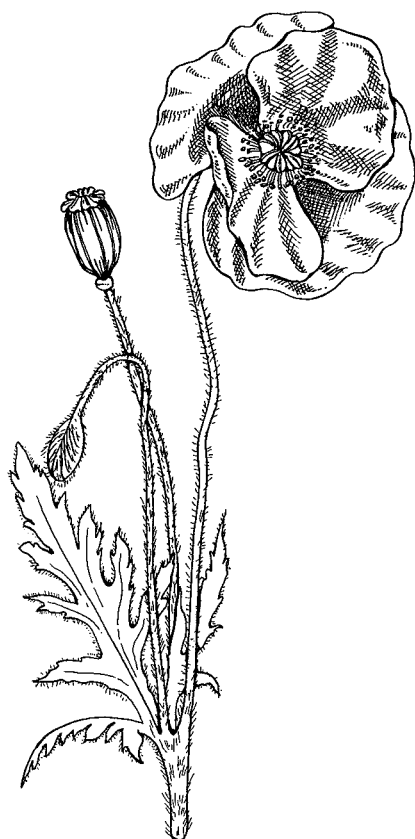
Afb. 57. Klaproos (*Papaver rhoeas* L.)

groeit in korenvelden, op zandgronden en in ber-
men. De plant bloeit van juni tot augustus en
varieert in hoogte van 30 tot 60 cm.

Zie afbeelding 58.]

korenbloem: *kōrāblum* K 278, 316, 317, 318,
357, 358, L 115, 164, 210, 216a, 248, 286, 289,
289a, 312, 313, 314, 316, 352, 353, 355, P 45,
50, 56, 58, 114, 116, 212, Q 2, 7; *kō.ra*- L 282;
korā- L 214; *kōrā*- L 214a, 217; *kō^orā*- K 315,
353; *kōrā*- P 211; *kōrā*- Q 2; *kūrā*- L 372, Q 2,
3, 162; *kōn*- P 119, 176, 218, 219, Q 2; *kō^on*- Q
78; *kōn*- Q 72; *kōn*- P 176; *kū^on*- Q 89; *kū^on*-
Q 168, 168a; *kōn*- P 193; *kō^on*- P 177; *kōn*- P
115; *kuānā*- P 197; *kū^on*- Q 179; *kū^on*- Q 156,
156a; *kō^orāblūm* K 314; *korāblom* K 357, 358,
360, Q 10, 88, 201; *kōrā*- P 54; *kōrābloem* P 52;
korāblomp K 361; *kōrāblōm* K 278, 360, L 267,
288, 288a, 290, 316, 317, 318, 318b, 329, 366,
368, 371, 420, 426, P 57, Q 1, 9, 88, 101; *korā*-
L 246b, 248, 292, 296, 322, 358, Q 12, 32, 32a,
33; *kōrā*- L 368, Q 1; *kūrā*- L 317, 328, 359,

Afb. 58. Korenbloem (*Centaurea cyanus* L.)

368, 372, 421; *kuānā*- L 289, 328, 415, 420;
kōrā- L 268; *kōrā*- L 269, 270, 271, 326, 329,
376, 377, 381b, 422, 428, 429, 431, Q 14, 21,
101, 109, 111*, 112a; *kōrā*- L 271; *kūrā*- L 356,
364; *kūrā*- L 415; *kōrāblō^m* P 176; *kūrā*- L
360; *kōrāblōm* L 414, Q 71, 95, 96a, 99, 102,
187a; *kōrā*- Q 20, 111, 113, 113a, 121, 202;
kōrā- Q 201; *kū^orā*- Q 71; *kū^on*- Q 91; *kōn*-
Q 71; *kō^on*- P 121, Q 193, 196, 203, 208; *kōn*- P
120; *korāblōm* K 359, Q 20, 284; *kōrā*- L 433,
Q 34, 38; **blauwe korenbloem:** *blāu kōrāblum*
Q 35; ~ *kōrāblōm* Q 15, 96c; ~ *kōrāblōm* L
378; ~ *kuānāblōm* L 289; *blō kōnblum* Q 83;
blauwbloem: *blāublum* L 291, Q 178; *blō*- Q
158; *blā*- Q 168, 168a, 180; *blō*- L 413; *blāu*-
blōm L 248, 289, 289a, 291, 293, 318, 327, 328,
330, 356, 362, 374, 377, 381a, 385, 387, 421,
429, Q, 14, 18, 19, 21, 36, 99, 100, 101a; *blāu*-
blōm L 367, 381b, Q 99, 192; *blāublōm* L 430,
433, Q 27; **blauwbloempje:** *blāblōmkā* Q 162;
blauwe kolbloem: P 192; *blāu kōlblum* P 183,
188, 214, Q 78; *blō* ~ P 121; **kolbloem:** *kōl*-
blum P 117, 121, 177, 181, 195, 197; **kolle**-
bloem: *kōlāblum* P 188; **blauwe kol:** *blōuā kol*
P 121, 186, 187, 188, 195, 197, 219, Q 2, 156,
156a; *blōā* ~ P 182, 218, 227; **blauwkol:** P 174;
kol: *kōl* Q 3; **blauwe negel:** *blāuā nigāl* P 214;
roggebloem: *rogblum* L 192a, 210, 216a; *rog*-
blōm L 244d; **reugel:** *rōgāl* L 288, 289, 318,

Kaart 69. KORENBLOEM

(Centaurea cyanus L.)

- △ korenbloem
- ▲ blauwe korenbloem
- blauwbloem

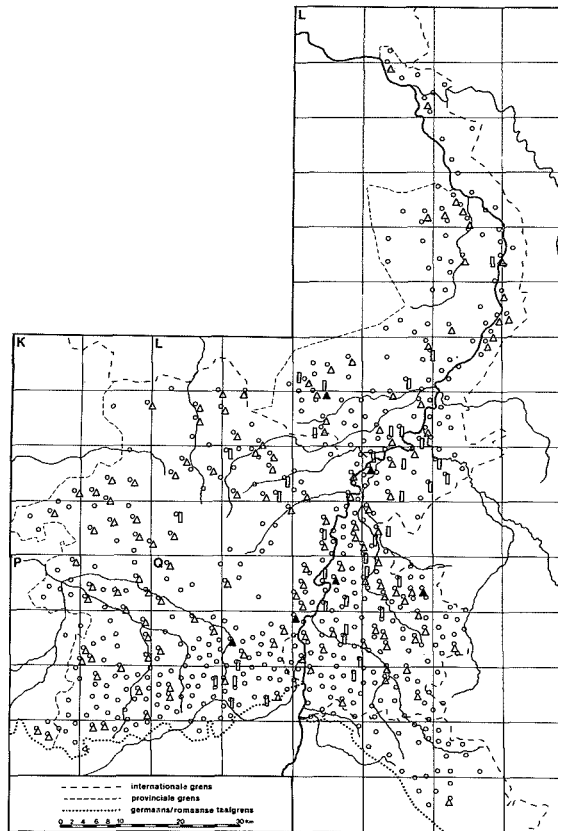

318b; *røl* L 318; **ijzerbloem:** *īzərblom* Q 113, 117a, 201; **kruisbloem:** *krījsblom* Q 193; **krukbloem:** *krøkbloem* Q 187a (vroeger).

5.1.18 BOLDERIK

(A 60A, 58; monogr.)

[*Agrostemma githago* L.]

Een vroeger vrij algemeen, maar nu zeldzaam voorkomend giftig onkruid op akkers en in korenvelden met een ruwbehaarde kelk en bloemen, die paars of purper (zelden wit) van kleur zijn. Het bloeit in juni en juli en wordt 20 tot 100 cm hoog.

Zie afbeelding 59.]

bolderik: L 210, 318b; **krukkebloem:** *krøka-blom* Q 192; *krøkablomə* Q 111, 192; *krøkablum* L 292, 292a, 293, 294, 322, 322a, 323, 324, 325; **krukkelbloem:** *krøkəlbłom* Q 9; **kruk:** *krøk* Q 28, 29, 30, 34, 113; *krøk* Q 193, 196, 196a; **krukken:** *krøkə* L 381, Q 101, 112b; **valse korenbloem:** L 267; **egel:** *īgəł* Q 71; **egelbloem:** *īgəłblōm* Q 93.

5.1.19 HAAGWINDE (kaart 70)

(JG 1c, 2c; A 17, 6a; L 1, a-m; L 1u, 80; L 15, S 11; monogr.; add. uit JG 1b)

[*Calystegia sepium* (L.) R.Br.]

Zeer algemeen voorkomend onkruid vooral op bouwlanden en vochtige gronden, klimmend hekken en dergelijke met een tot 3 meter lang windende, vrijwel kale stengel en hart- tot pijpvormige bladeren. De grote klokvormige bloemen zijn wit (soms roze) van kleur. De plant bloeit van juni tot september en is meer bekeer onder de naam *pispotjes* (*Convolvulus sepium* L.). Bij de naamgeving wordt vaak geen onderscheid gemaakt of vindt verwisseling plaats met de kleinere, kruipende akkerwinde (zie 5.1.20). De volgorde van de varianten van het type **winde** is: 1. de tweelettergreppige woorden; 2. in de eenlettergreppige naar klinker: /e - ē - e - i/. Zie Pauwels 1933 en Brok 1991.

Zie afbeelding 60.]

winde: *wendə* L 210, 271, Q 284; *wenən* L 35; *wenīə* Q 33, 260; *went* L 271; *wen* K 358, 361, 210, 271, 363, 364, 365, 366, 369, 370, 375, 45, 51, Q 3; *wenī* L 293, 295, 298, 317, 318

Afb. 59. Bolderik (*Agrostemma githago* L.)Afb. 60. Haagwinde (*Calystegia sepium* (L.) R.Br.)

320, 325, 327, 328, 329, 330, 331, 333, 358, 359, 374, 375, 377, 378, 381, 382, 387, 421, 425, 426, 427, 429, 434, 434a, Q 33, 38; *wey* L 269a, 271, P 46, Q 104a, 113, 208; *wēnt* L 289*, 289a; *wen* P 56, Q 3, 78; *wen* L 360, 362, 367, 368, 371, 372, 373, 378*, 379, 380, 381a, 381b, 387, 415, 418, 419, 429, 430, 431, 432, 433, Q 19, 21, 29; *wey* P 50, 52, 53, 55, 58, Q 255, 257, 260, 261, 278; *weyn* Q 78, 156; *weyn* P 57, Q 2a; *winj* L 381a; **windsel**: *wensal* L 366; *wensal* Q 261; **hagwinde**: *hagewendā* L 295; *hagawent* K 360, Q 102, 113; *ogawent* P 176; *hāgewen* K 315, 358; *hagawen* L 269; *hagawint* L 209; **heggwinde**: *hegawen* L 271, 291, 382; *hēkə* L 323; *heqawenj* Q 30; *hēkə* Q 14; *hēgawej* Q 96c; **haagwinde**: *hāgwendā* L 214, 271; **hagwinde**: *hēkwen* L 320, 418; **hazewinde**: *hōzawent* Q 1; **werwinde**: *wērāweij* Q 12; *wērāwen* Q 90; **weerwinde**: Q 21, 32; *wērwen* Q 32a; *wējr* Q 34; *wērweij* Q 111, 111*, 117b; *wār* Q 103; *wērweij* Q 187, 188; *wērweij* Q 21; *wējr* Q 32; **wierwinde**: *wiārweij* P 192; **weiewinde**: *wiwen* Q 187; **berwinde**: *berwen* Q 105, 196, 278; *berweij* Q 99, 100, 101, 102, 196, 204a, 207; *bārweij* Q 96a, 102, 278; *bārweij* Q 199; *bārwiij* Q 203a; *berwiij* Q 200, 247, 247a; *bārwen* Q 7; *berweij* Q 193; *brēweij* Q 97, 99,

101a; *brāwendā* Q 95; **heggeberwinde**: *hēkəbrēweij* Q 103; **verwinde**: *vārwen* Q 158; *vārweij* Q 170; *vērweij* Q 7; *vērweij* Q 168; *vārweij* Q 9; *ferweij* Q 89; *vārweij* Q 6, 8; *vārweij* L 422, 423, Q, 9, 10, 11, 12; **merwinde**: *mērweij* P 186; *mār* P 187; **klokjeswinde**: *klōkəswendā* L 289; **klimwinde**: *klōmwent* L 250; **wilde winde**: *welāweij* Q 121; *wel* ~ Q 99; *welij wiān* L 368; **pispot**: *pespōt* K 315, 317, 353, 361, L 354, 416, 417, 422, 424, P 49, 50, 118a, 119, 120, 176, 177, 183, 196, Q 1, 27, 71, 80, 81, 84, 88, 89, 118, 195; *pīspōt* P 119, Q 81; **pisptotten**: *pespōtā* K 314, 316, 317, 357, 358, L 210, 282, 286, 312, 313, 314, 317, 353, 354, 355, 360, 361, 371, 413, 414, P 47, 48, 50, 51, 52, 176, 218, Q 1, 2, 9, 11, 12, 74, 156, 160, 161, 167, 199; *pespōt* L 314, Q 1, 168a; *pespōt* L 312, 353, 354, Q 77; *pespet* Q 72, 83; *pisptōtān* P 177; *pisptōt* P 193; *pispet* P 120; *pespetā* L 355; **pisptotje**: *pesptōtjā* L 214a, 215a, 414, Q 78, 113, 162; *pesptōtjā* L 360; *pesptōtjā* L 192a, 209, 210, 211, 244, 244c, 245b, 246b, 250, 0250, 288a, 289, 291, 318, 318b, 321, 374, 377, 381, 428, 432, 433, Q 3, 20, 32a, 33, 39, 111*, 117a, 196, 201; *pesptōtjā* L 269; *pespetjā* L 417, 424; *pesptōtšā* P 119; *pesptōtšā* L 386; *pesptōtākā* Q 203; *pisptōtjā* L 291; **pisptotjes**: *pesptōtjās* K 353, L 282, 286,

Kaart 70. HAAGWINDE

(Calystegia sepium (L.) R.Br.)

- / winde, haag- en hegwinde
- = were-, weer-, wier-, weiewinde
- ber-, ver-, merwinde
- x pispotje(s)

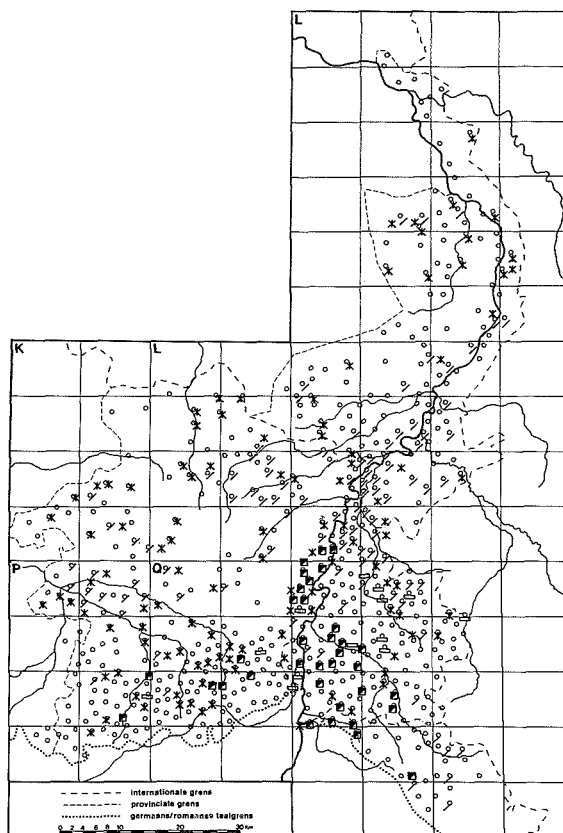

314, 317, 420, Q 2, 11; *pespøtjās* L 288a, 313, 314, 360, 371, 374, 416, 426 (in kindertaal), P 57, 176, Q 2, 9, 13; *pespøtjās* L 211, 215a, 250, 289, 318, 318b, 361, 374, 377, 432, 433 (in kindertaal), Q 113; *pespøtjes* Q 72, 167; *pespøtšās* P 176, Q 12; *pespøtšās* Q 95; *pespøtšās* Q 2, 84; *pespøtəkās* K 361, Q 2, 84, 196, 203; *pespøtəkās* Q 2; *pispøtjās* P 183, Q 80, 81; *pispøtjās* Q 32a, 156, 160; *pispøtjes* Q 74; *pispøtšās* Q 74, 80, 155a; **potjes**: *pøtjās* L 420, 422; **pisbloem**: Q 31; **vingerhoedjes**: *veŋərħøitjās* L 421; *vəŋər-øitjās* L 420; **paraplutjes**: *parəplykās* L 322; **toeters**: *tuitjās* L 115; **tuitje**: L 318b; **neusbloem**: L 213, 215a; **klimop**: *klemøp* K 278, 317, 357, 358, L 286, 315, 317, 319, 355, 360, 366, 371, 372, P 51, 121, Q 2, 7, 8, 12, 13, 78, 88; *klømøp* Q 167; **klimopbloem**: *klemøpblōm* L 423; **haagklimop**: *hāxklemøp* K 317; **wintergroen**: *wəntərgrøn* Q 96c; *wənt'ərgrən* L 360; **klimbloemen**: *klømbblōmā* Q 9; **klimplant**: *klømplant* L 291; **heggebloem**: Q 222; *hegā-blōm* L 248, 385; *heqā-* L 289, 292; *hekā-* L 296; *hekā-* L 267; **heggebloemen**: *hegāblōmā* L 288; **hegroos**: *hekrōš* L 289; **hegkruid**: *hegkrut* L 269; **draai**: L 247; **hegedraai**: *hegādrēi* L

248; **heggerank**: *hegəraŋk* L 269, Q 36; *hekā-* I 332, Q 116; *heqā-* Q 35; **rijgrank**: *rīraŋk* I 381, Q 101, 201, 202, 203, 250; **duivelsgaren**: *dūvəlsgārā* Q 113; **duivelsnaaigaren**: *dūvəlsniigārā* Q 113; *dūvəlsniī-* Q 117a; **lierank**: *li-raŋk* Q 101; **rinkrank**: *reŋkraŋk* Q 113; **ranken**: *raŋŋā* P 48; **windrank**: *wē'nrēā* Q 1; **weierank**: *wiraŋk* Q 36; **hopperank**: *hupəraŋk* C 98; **hoppetouw**: L 250; **rampel**: *rampal* Q 257 **leiding**: *lejdinŋ* L 318b; *ledeŋk* K 360; **lijnen**: *lējīnān* P 212; **lopertjes**: *lōjərkās* Q 9; **afloper**: *əflēpər* Q 171; **slingers**: *sløŋərs* L 164 (in kindertaal); **slingerrozen**: *sløŋərō'zən* L 418; **slingerbloem**: Q 203; **slingerkruid**: *sløŋərkrūt* C 263; **wilde bonen**: *weldā bonā* P 47; ~ *bunā* F 48; **geestetrap**: Q 222; **kapper**: Q 13; **klokje**: L 283; **paddebloem**: L 267; **ploff**: K 317; **sleur**: P 176; **waterbloem**: L 286.

5.1.20 AKKERWINDE

(A 17, 6b; A 60A, 93; L 17, 6; S 11; monogr.)
[*Convolvulus arvensis* L.]

Zeer algemeen voorkomend over de grond kruipend onkruid op bouwlanden en wegbermen met

Afb. 61. Akkerwinde (*Convolvulus arvensis* L.)

een tot 1 meter lange stengel en hart- tot pijlvormige blaadjes. De klokvormige bloempjes zijn lichtroze of wit met roze strepen. De plant bloeit van juni tot september en is meer bekend onder de naam *pispotjes*.

Bij de naamgeving wordt vaak geen onderscheid gemaakt of vindt verwisseling plaats met de grotere, klimmende haagwinde (lemma 5.1.19). In dit lemma zijn uitsluitend die benamingen verwerkt die specifiek de akkerwinde benoemen.

Zie Brok 1991.

Zie afbeelding 61.]

akkerwinde: *akərwində* L 210, 271; *akerweŋ* L 291, 382; **veldwinde:** *vełtwent* L 250; *vełt'wen'* L 378*; **winde:** *wen'* L 292, 327, 328, 371a, 381a, 382, 387, 430, 431, 433, Q 38; *wen* L 269a; **boekweitswinde:** *boqəswent'* L 288; *boqəswint'* L 289; *boqəswen'* L 298, 318; *bogəswen'* L 291; *bōkaswen'* L 381b; **berwinde:** *berwiŋ* Q 96a, 196, 196a, 203a; *bərweŋ* Q 99, 101a; **kleine berwinde:** *klējə bərweŋ* Q 100; **wilde winde:** *welj weŋ* Q 35; **weerwinde:** *wējrwent'* Q 20; *wērwen* Q 111*; **verwinde:** *vərwen* Q 162; *rəwen* Q 162; **wilde wingert:** *wēldə weŋərt* L 215a; **draai:** *drēj* L 164, 246a, 248; **draai-om:** *drej-əm* L 267; **pispotje:** *pespəjtə* L 318b; *pespəjtə* L 210, 288a, 382, 432, Q 9, 13, 95; *pespətakə* Q 196; **pisbloem:** *pisblom* Q 113; **kleine pisbloempjes:** *klejn pisbləmkəs* Q 71; **rijgrank:** *riəranŋ* Q 103.

Afb. 62. Zwaluw tong (*Polygonum convolvulus* L.)

5.1.21 ZWALUWTONG

(monogr.)

[*Polygonum convolvulus* L.]

Een zeer algemeen voorkomende slingerplant op bouwland en in wegbermen met groenachtig witte bloempjes in trosjes, die bloeien van juli tot de herfst, en met een meer dan één meter lange dunne windende stengel met pijlvormige bladeren zoals de haag- en akkerwinde.

Zie afbeelding 62.]

wilde boekweit: *weljə bokət* L 387; *welə bugət* L 416; *welə bogət* Q 3; **boekweitswinde:** *boqəswen'* L 291; **winde:** *welj'* L 372.

5.1.22 ZEVENBLAD

(A 17, 11; monogr.)

[*Aegopodium podagraria* L.]

Zeer algemeen voorkomend lastig onkruid op beschaduwde plaatsen en op vochtige of bemeste grond met voortwoekerende wortelstokken. De onderste bladeren aan de kantig gegroefde stengel zijn veervormig samengesteld met 3



Afb. 63. Zevenblad (*Aegopodium podagraria* L.)

drietallen of 7 blaadjes, de hogere bladeren zijn drietallig. De schermvormige kroon is wit. De plant bloeit van juni tot september. De hoogte varieert van 60 tot 90 cm.

Zie afbeelding 63.]

zevenblad: *zēvāblāt* L 292, 318b, 381, 381b, Q 101; *zēvāblat* L 245b; *ziāvāblāt* L 289; *ziāvāblōjt* Q 193; **hanepoot:** *hānāpōt* L 115, 293; *hānāpuat* L 246b; **hanetree:** *hanānrēi* L 250; **kraaipoot:** *krōjāpōt* Q 196; *krōjāpuat* Q 7; **kraaipoot:** *krōpōt* Q 111*, 196; *krōpuat* Q 113, 192; *krāpōt* Q 33; *krō-* L 433, Q 20, 38; **wilde geer:** *welā gēr* Q 21, 28, 29, 30, 34; *welā gēr* Q 201; *welā gēr* Q 100, 111*; **gerardskruid:** L 381; **reutse:** *rōtsā* L 289; *rōtš* L 430; **bruinheilige:** *brunheilegā* L 328, 378*; *brunhelgā* L 377; *brunhelegā* Q 101; *brunhelegā* Q 113; **drieblad:** *drējblāt* L 267, 355; **vlier:** *flērān* L 269; **stinkende munt:** L 271; **knapwortels:** *knapwōrtāls* L 271; **wilde moren:** *welā mūrā* L 289*, 289a; **kruidnagel:** *kruidnāgāl* L 291; **schijtwil:** *sxitwil* L 291; **kruidjedoordetuin:** *kruidjēdōrdētun* Q 102; **schietkruid:** *šiatkruat* Q 201; **geitetroep:** *gētātrōp* Q 208.

5.1.23 BRAAM (kaart 71)

(JG 1a, 1b; A 13, 5b; RND 82; monogr.)

[*Rubus fruticosus* L.

Het bekende moeilijk te verwijderen doornige gewas in wegbermen, aan bosranden en dergelijke met tot 3 meter lange gestekelde takken, die vaak boogvormig overhangen, en zwarte (onrijp: rode) samengestelde smakelijke vruchtjes. De gewone braam bloeit van mei tot juli met witte tot roze bloempjes. Ook in cultuur om de eetbare



Afb. 64. Braam (*Rubus fruticosus* L.)

vruchten.

De vraag in de enquête van J. Goossens is gesteld vanwege de braamtakken in verband met de vervaardiging van korven. Deze worden gemaakt van strowissen en de lange taaie braamtakken die van hun doornen zijn ontdaan.

Zie afbeelding 64.]

bramen: *brāmā* K 317a, L 248; *bremen* L 352; *brēmān* L 353; *brēmān* K 314, 315, 318, 352; 360, L 289, P 44, 47, 55, Q 20, 76, 77, 84, 89, 90, 94, 155, 162, 168a, 170, 171, 174, 175, 178; 179, 188; *brēmān* L 312, 315, 355, Q 72, 162; 168, 169; *brēm* L 315, Q 181, 240, 241; *brēm* L 420, 424, 426, P 56, Q 9, 11; *brimā* Q 3, 5, 8; 91, 172; *brimā* L 282, 286, 289, 313, 314; 318b, 370, 372, 420, 422, Q 13, 30; *brimā* (74; *brīmān* L 421; *brīmā* L 319, 360, 361, 362; 364, 365, 366, 367, 368, P 48, Q 96c; *brīm*.*mā*(r. L 317, 356, 358, 359, 369, 371, 415, 416, 417; 418, 419, Q 2a, 7, 10, 12, 71, 100, 101; *brīm* (6; *brēmā* Q 75, 79, 79a, 80, 81a, 82, 83, 152; 154, 157a, 161; *brēm* Q 166; *brēmā* Q 152; *brēm* Q 167; *brēm* Q 156, 157; **braamdoornen:** *brimā*.*ndjō*.n P 197; *brim*.*m*-P 118, 119; 120, Q 73; *brim*- Q 78; *brēm*- P 192, Q 156; 159; *brimā*.*q*.n P 195; *brēm*.*mdyō*.n Q 166; *brimā*.*ndjō*.n P 172; *brimā*.*ndjō*.n P 113; *brēm*.*mdzyān* (165; *brimā*.*ndjō*.n P 188; *brēm*.*ndjō*.n P 177, 177a

Kaart 71. BRAAM

(Rubus fruticosus L.)

- / braam
- = braamdoorn
- ▲ doorn

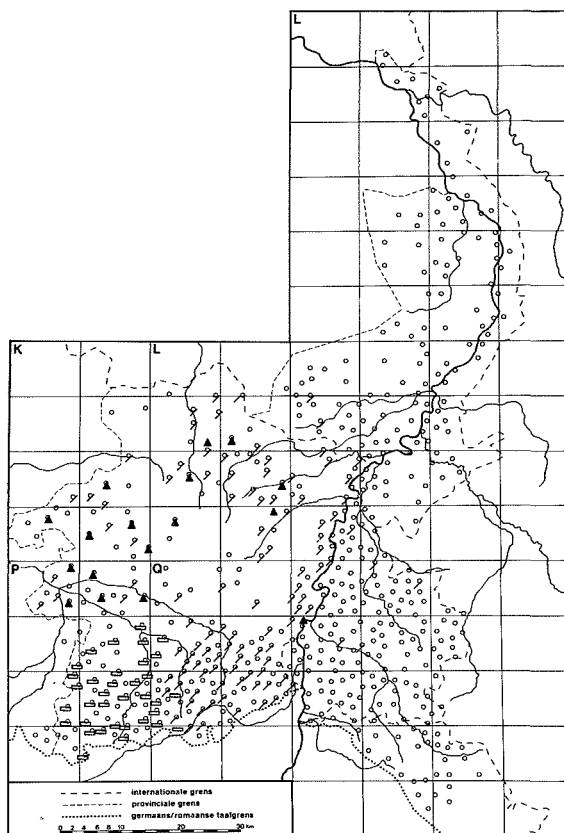

brō.ndzō̃.n P 187, 188; *bryq.n-* P 121, 184; *brōndō̃n* P 176, 178; *brōndō̃n* P 115, 173, 179, 180, 182, 218, 219; *brōndyān* P 174, 175; *brōndy.qn* P 224, 227; *brō.ṅdyq̃.n* P 220, 223; **doornstruik:** *dō̃rāstrū̃.k* L 423; *djō.nāstruk* P 186; **doorns:** *dō̃rās* K 316; *dō̃.rās* K 353, 357, 359, L 315; *dō̃.rāsə* L 354; *dō̃rə* Q 13; *dō̃rə* L 316; *dē̃rə* L 362, 367; *dē̃ən* L 413; *diē̃n* K 361; *dĩ.q.n* P 57; *dĩ.n* P 51; *djō̃.n* P 49; *djō̃.n* P 53; *dyənə* P 45; **braamberenstruik:** *brōmberāstruk* L 214, 214a, 215, 217, 245b, 246a; **brameltenstruik:** *brōmältāstruk* L 291; **bramenstruik:** *brōmāstruk* L 318b; *brīāmā-* L 318b; **braambuttenhout:** *brembytenhāt* K 278 (*hut* is struik); **berenstruik:** *bē̃rāstruk* P 214; **tuinsteekselen:** *tun̄steksələ* Q 113 (*tuin* is hier „heg”); **kretsdoorn:** *krē̃zjō̃n* P 55; *krē̃.dzjō̃.n* Q 2; **doornbraak:** P 46; **braakdoorns:** *brā̃.gdjō̃.n* P 46; **reefdoorn:** *rē̃.vdzō̃n* P 50; **reveldoorn:** *rē̃.vəl-djō̃.n* P 52.

5.1.24 BRAAMBESSEN (kaart 72)

(JG 1b (gedeeltelijk), 1c, 2c)

[Als aanvulling op de vraag die in het voorgaan-

de lemma is behandeld werd ook geïnformeerd naar de benamingen van de vrucht van de braamstruik.]

braamberen: *brōmbērə* K 357, 358, P 44, 46, 49, 50, 51, 57; *brōm-* L 288, 288a; *brom-* L 164, 192a, 210, 214, 214a, 216a, 217, 244d, 246b; *brēm-* K 316, 318, 357, 359, P 45; *brēm-* P 48; *brōmbēr* L 286, 314, 318, 318b, 353, 374, P 54; *brōm-* L 288a; *brombērə* K 361, L 282, 312, 313, 314, 315, 316, 318, 352, 353, 354, 355, 413, Q 1, 2a, 74; *brōm-* K 360, P 51, 56, Q 2; *brum-* L 286; *bruām-* L 414; *brāmbērə* L 246, 246c, 249; *brōm-* L 159a, 163, 164, 192, 192a, 209, 210, 212, 214, 214a, 215, 215a, 216, 217, 245, 245b, 246, 246a, P 108a, 115, 172; *brō.m-* Q 241; *brēm-* L 244c, P 45; *brum-* L 247, P 47; *brōmbē̃rə* L 214, 250, P 113; *brōmbē̃rə* P 176a; *brom-* P 113, 115, 172, 173, 176; *brōm-* P 181; *brum-* P 47, 48, 176; *bro.mbẽrə* P 119, 120, 121, 177a, 178, 184, Q 1, 78; *brōmbē̃rə* P 184; *brōmbiārə* L 289; *brō.mbiārə* Q 152; *bro.m-* P 46, 117, 119, 188, Q 2a, 73, 156; *brēm-* K 316; *brum-* L 317, 417; *bro.mbiār̃n* L 416; *bro.mbi.rn* L 415; *brombiē̃rə* P 186; *brōmbiārə* P 187; *brōm-* P 192, Q 159,

Kaart 72. BRAAMBESSEN

- / braamberen
- = bramelen
- ▲ bramerten

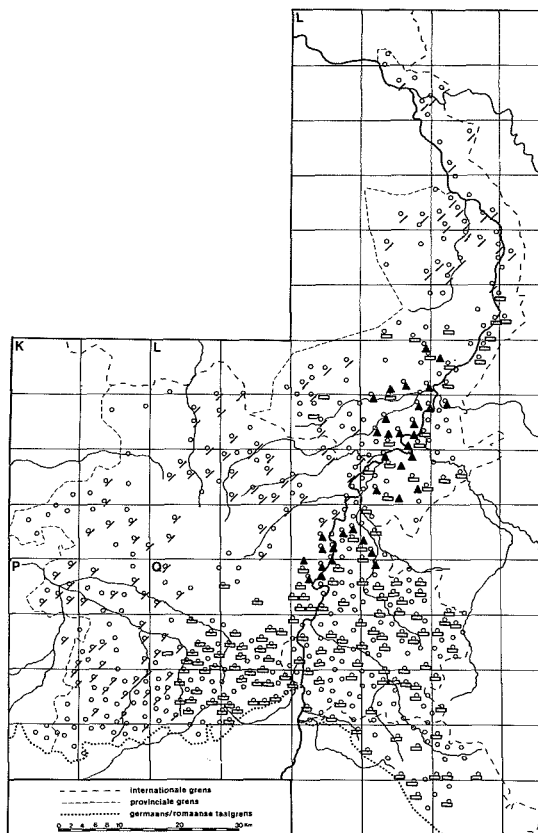

166; *brām*– L 420; *brombīrā* P 222; *brqmbī².rā* (n) L 356; *brqm*– L 289, 289a, 319, 360, 361, 362, 366, 367, 368, 369, 370, 371, 372, 374, 415; *bro.m*– L 317, 320, 363, 364, 365, 420; *brō.m*– L 358, 359; *brqmbī².rā* L 419; **braanberen**: *brqnbērā* P 51, 227; *brøn*– K 359; *bronbeīrā* P 179, 180, 224; *bronbīrā* P 218; *brøn^k*– P 120; **braansberen**: *brqznbē.rā* P 55, 58; *brq.nzbē².rā* P 52, 53, 57; *brqznbēīrā* P 117, 118, 121, 177; *brq.nz*– P 118a; *brqnsbiārā* P 50; **braambeziën**: *brēmbēziā* K 278a; *brambēzā* K 314, 315, 316, 353, L 414; *brq̄bēzā* P 178; *brombiāzā* L 356; *brōmbizn* K 317a; *brembōzn* K 278; **braansbeziën**: *brqnsbēzā* P 177; **braambezen**: *brembizāmā* L 265; **braamdoornen**: *brqndōi* P 215; **bramelen**: *bromalā* Q 247a, 249, 250, 253, 254, 255, 259, 260, 278, 279, 284; *bro.malā* Q 13, 71, 75, 76, 79a, 95, 96c, 98, 99, 102, 153, 154, 157, 177, 192, 196, 203, 205*, 208; *brōmalā* L 265, 265c, 267, 268, 269, 270, 271, 291, 292, 296, 297, 298, 300, 382, 386, 387, Q 36, 187a, 200, 201, 204, 205, 206, 211, 222; *brō.malā* Q 7, 9, 10, 11, 12, 18, 21, 30, 32, 32a, 39, 71, 77, 78, 83, 88, 99, 100, 101, 101a, 102, 103, 105, 155, 157a, 161, 162, 163, 169,

180, 181, 182; *brō².malā* Q 72, 84, 116, 1 *brōmalā* L 267, 269, 270, 271, 288, 289, 31 328, 329, 330, 378, 381a, 381b, 387, 428, 4 430, 431, 433, Q 14, 15, 19, 27, 30, 33, 35, 38, 109, 111, 111*, 112, 112a, 113, 113a, 1 117a, 119, 121, 201, 202, 203; *brq.malā* Q *brqumāl* L 268, 382, Q 95; *brōmalā* L 377, C 5, 72, 82, 83; *brō.malā* Q 160; *brōmalā* Q 1 *brōmalā* Q 164a; *brēmala* Q 203; *bru.malā* C 80, 90, 96a, 168a, 193, 198, 263; *bruā.malā* C 82, 87, 91, 94, 170, 171, 172, 179; *bruqmal* 89, 174, 175, 178, 188; *brūamalā* Q 86; *brūelā* Q 91; **bramen**: *brēmān* Q 72; *brēimā* Q *brimā* Q 5; **braampje**: *brōmalkā* Q 20; **braapel**: *brampāl* L 248, 266; **bramer**: *brōmā* 385; **brameten**: *brōmētā* L 288; **bramert** *brōmārtā* L 375, 376, 422, 425, 434; *brō.mārt* 424, Q 6; *brōmārtā* L 292, 292a, 293, 294, 3 322a, 323, 324, 325; *brōmārt* L 423, Q 8; *l .mārt* L 421; **bramelten**: *brōmāl^tā* L 331; *l māltā* L 290, 291, 292, 292a, 293, 294, 322, 3 325, 326, 327, 328, 329, 330, 331, 376, 3 381, 381a, 381b, 426, 428, Q 7, 14, 20; *brum* L 421; **zwarte beren**: *zwatā beīrā* P 174, 1 182, 183, 218, 219; **beren**: *bērā* P 212, 214; *l*

Kaart 73. BRANDNETEL

(Urtica L.)

/ brandnetel

= netel

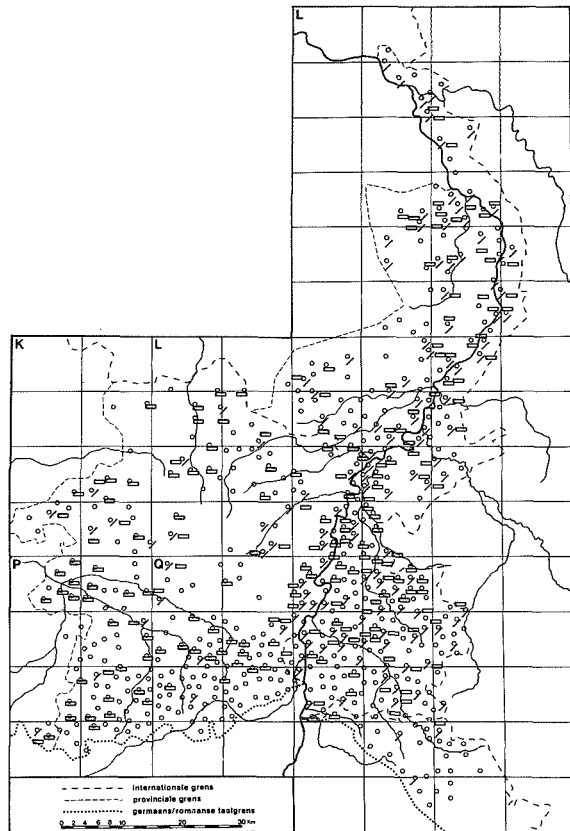

P 188, Q 166; *bejra* P 219; **bezemen:** *bizamə* K 317a; **wilde beziën:** *wilə bīzə* Q 240, 242; **wilde aardbieren:** *wel ebərə* Q 183; **zwarte aardbieren:** *zʷatə ēbērə* Q 240; **aardbieren:** *ebərə* Q 183 (aardbei en braambes); *u.bərə* Q 168a; *jazə-birə* P 223; **bosbeziën:** *bosbēzə* K 318; **flambieren:** *flombq̄rə* P 227; **duivebieren:** *dq̄vəbērə* P 174; **duivebeziën:** *dq̄vəbq̄zə* P 211; **moenbieren:** *mu.ħbiq̄rə* Q 164; *mu.bertə* L 423; **doornkersen:** *dōrəkizə* K 314 (ouder dan *braambezen*); **kraaibekken:** *krēbəkə* P 195, Q 165.

5.1.25 BRANDNETEL (kaart 73)

(A 13, 11; L 1, a-m; L 1u, 24; L 5, 15; L 15, 2; S 5; Gi 1, 14; monogr.; add. uit S 25; JG 1b)

[*Urtica* L.

Van dit zeer algemeen voorkomende onkruid bestaan er twee soorten: de grote brandnetel (*Urtica dioica* L.) en de kleine brandnetel (*Urtica urens* L.), die in praktijk eigenlijk niet van elkaar onderscheiden worden. De grote of groffe, die van 30 cm tot meer dan 2 m lang kan worden en hierbij afgebeeld is, groeit meer op stikstof-

rijke, vaak halfbeschaduwde vruchtbare gronden en stortplaatsen. De kleine of fijne –van 15 tot 60 cm hoog– meer op droge plaatsen, op bouwland en in moestuinen. Beide soorten hebben brandharen en grofgezaagde bladeren, die bij aanraking een brandend gevoel veroorzaken. De bloemen zien eruit als groenige trosjes, bij de grote tot enkele centimeters lang en hangend, en bloeien van juni, respectievelijk mei, tot de herfst.

Zie afbeelding 65.]

brandnetel: *brand-nētəl* K 357, L 191, 211, 213, 214, 216, 217, 246a, 246b, 248, 249, 250, 267, 269, 271, 289, 289a, 291, 313, 317, 329, 415, 416, 417, 418, 419, 421, Q 11, 12, 13, 19, 36, 95, 98, 99, 100, 101, 101a, 103; *bran-* K 315, L 210, 244b, Q 18, 95; *brant-* L 266; *branj-* L 268, 290, 291, 296, 297; *brantj-* L 288a, 292, 293, 298, 299, 318b, 320, 322, 323, 325, 326, 328, 329, 330, 331, 333, 374, 378, 379, 380, 381a, 381b, 382, 385, 387, 426, 434a, Q 20, 21, 22, 29, 32a, 33; *brant-* L 115, 159a, 163, 164, 192a, 210, 215a, 217, 244d, 245, 246, Q 113; *brān-* L 214a; *brəntj-* L 428; *brən-* Q 32a, 36, 111*, 113a; *bijər-* Q 18; *brand-nēʔtəl* Q

Afb. 65. Brandnetel (*Urtica* L.)

111; *brantnējtāl* P 176; *brand-netel* L 353, P 119; *brēnd-* Q 80; *brānd-* Q 167; *bjān-* P 119; *brantneʔal* K 353; *brandnetal* L 165, 381a; *brandnejtāl* Q 2; *brant-* Q 20; *brēn-* Q 250; *bjēn-* Q 250; *brantnital* K 358, 361, L 422, P 211, Q 1, 2, 6, 9, 11, 39; *bran-* L 368; *bējn-* Q 198; *brandnital* L 368, 371, 414, Q 88, 96c, 196; *bran-* Q 95, 96a, 102, 104a, 187, 196; *brānd-* Q 102, 161, 167; *brēn-* Q 278; *brandnītāl* L 210, Q 112a, 113; *brēn-* Q 117b, 118, 119, 121, 201, 202, 203, 204a, 207, 208; *brējā-* Q 208, 255; *bēn-* Q 278; *brēnnesāl* Q 121; *brē.ne.sāl* Q 222; *brēnnesāl* Q 116, 121; **netel:** *nētāl* K 278, 314, 315, 316, 353, 357, L 164, 191, 209, 210, 211, 213, 214, 215, 215a, 216, 216a, 217, 245, 246, 246a, 248, 249, 250, 266, 267, 268, 269, 271, 282, 286, 288, 289, 289a, 290, 291, 292, 295, 296, 297, 298, 299, 300, 312, 313, 314, 315, 317, 318, 319, 320, 321, 323, 325, 327, 328, 330, 331, 333, 352, 353, 354, 355, 360, 361, 366, 371, 372, 374, 376, 377, 378, 379, 380, 381, 382, 385, 387, 417, 418, 420, 425, 426, 427, 429, 430, 431, 432, 433, 434a, P 44, 46, 47, 48, 176, 177, 218, Q 1, 2, 8, 9, 12, 14, 15, 16, 19, 20, 21, 22, 29, 32, 32a, 33, 35, 36, 38, 78, 88, 95, 97, 98, 99, 101, 102, 103, 109, 110, 168a, 196; *nēʔal* K 278, 353; *nētāl* Q 170; *nētāl* K 317, P 45, Q 192; *nējtāl* P 176, Q 2;

netal L 353, P 49, 119, 120, 173, 174, 177, 183, 193, 196, 218, Q 72, 74, 78, 80, 81, 196; *nital* K 357, 358, 360, L 354, 368, 3413, 414, 422, 423, 424, P 50, 51, 52, 55, 118a, Q 2, 3, 7, 8, 9, 10, 35, 71, 83, 84, 88, 102, 105, 113, 156, 171, 199, 200, 203, 20C *nī.tāl* Q 84, 91; *nītāl* L 420, Q 1, 27, 30, 32, 88, 112a; *nital* K 318, L 290, 360, P 120, 183, 211, 212, Q 35, 95, 96a, 96c, 102, 10C 113, 117b, 118, 196, 198; *niātāl* K 314, L 3317, 319, 361, Q 27, 30, 32, 111, 201, 202, 207, 208, 255; *nejtāl* L 354, P 48, 51, 1 *nejātāl* Q 111; *netal* L 165, P 121, 175, 211, 2 Q 77, 81; *njetal* Q 168; *nōtāl* Q 1; *nesāl* Q 1 **etel:** *ital* P 186, 188, 192, Q 178, 179, 187, 18 *ital* Q 179; *etāl* P 183, 197, Q 80, 156, 160; *e* Q 167; *l.tāl* Q 167; *qtāl* Q 240, 241; **bijter netel:** *bitandā nētāl* L 416; **fijne netel:** *fin ni* L 216a, 290; **grove netel:** *grōf nētāl* L 290; **p netel:** *peknetal* Q 72; **steeknetel:** *štēknētāl* 329; *stējknētāl* Q 77; **varkensnetel:** *verkasnu* L 248; *vēʔʔkasnītāl* Q 196; **varkenne** *verkanētāl* Q 32; **kalkoennetel:** *kalkūnnētāl* P (de kleine soort die in de hof groeit en door k koenen wordt gegeten); **troepetelsla:** *trupitsla* 167 (troepen: jonge kalkoenen); **eierne** *ejārnētāl* Q 32, 36; **braaknetel:** L 295; **moes tel:** *mōsnētāl* L 381; **boornetel:** *bornētāl* L 4 **doornnetel:** *dōrnītāl* L 317; **broedsel:** *brutšā* 257, 261, 263, 278, 278a, 283; *brūtšāl* Q 2 **broensel:** *brunšāl* Q 282, 283, 284; *bruntšā* 284; **berebroensel:** *bērābrunšāl* Q 284; **stek** K 317.

5.1.26 DOVENETEL (ALGEMEEN) (ke 74)

(N 37, 16a; A 60A, 75; L 1, a-m; L 1u, 39; L 1 334a; L 15, 3; S 7; monogr.)

[*Lamium* L.

Dit plantengeslacht, dat van 10 to 60 cm hc kan worden, lijkt nogal op de brandnetel r dezelfde soort grofgezaagde bladeren, die o rigens géén brandend gevoel veroorzaken, ook met in bosjes tegen de stengel groeier bloemen. Deze bloemen zijn evenwel veel g ter, gekleurd en lipvormig.

Verskillende soorten van dit onkruid konn vrij algemeen voor en worden in de praktijk a per van elkaar onderscheiden. De bekendste z wel de witte en de paarse dovenetel die hi onder in een apart lemma worden behandeld. dit lemma staan de algemene benamingen t een.]

dovenetel: *dōvānētāl* K 317, L 115, 159a, 11 210, 217, 248, 286, 312, 314, 354, Q 1, 8; *d vā-* L 209, 211; *dōvāvā-* K 317; *dōvā-* L 11 271, 333, 381a, 419; *dōvā-* L 216, 249, 2 271, 289, 289b, 291, 292, 299, 322a, 369, 37 372, 374, 377, 385, 417, 426, 432, Q 12, 1

Kaart 74. DOVENETEL

(Lamium L.)

- ∕ dove(n)etel
- = doof(n)etel
- ▲ dooi(n)etel
- * doe(n)etel
- dampnetel

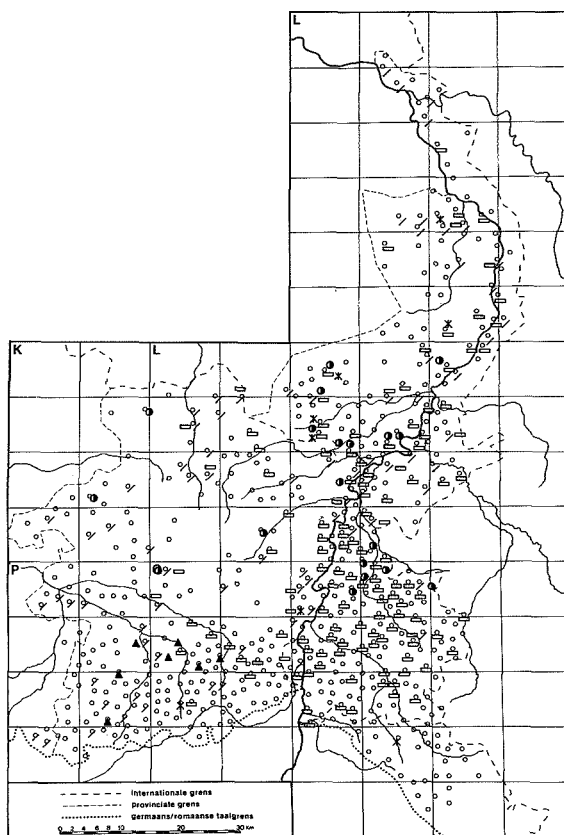

dqivā– L 376; *duvā*– K 317, 357, L 246b, 282, 313, 315, 355, 361, P 47, 48, 176, Q 78; *duəvā*– L 312, 314; *duəvənēʔəl* K 353; *dōvənətəl* P 119, 120; *dōʔvā*– L 353; *dqūvā*– Q 167; *duvā*– P 49, 196, 218; *dōvənūtəl* Q 3, 84; *dqūvā*– Q 7, 8, 9, 95, 96c, 167; *dūvənītəl* K 361, P 50, 179, Q 1; *dūʔvā*– K 358; *duvā*– L 355, 361; *duəvā*– P 212; *dōvənītətəl* Q 30, 113; *duəvā*– L 314; *duvənətəl* L 354; *duəvā*– P 211; *dqūvā*– Q 168; *duvənējtəl* P 176, Q 2; *duvənōjtəl* Q 1; **dove-etel**: *dōvā-etəl* Q 158; *dōvən-etəl* P 186, 193; **doofnetel**: *dōfnētəl* L 191, 269b, Q 35; *dōʔf*– L 214, 248; *dōjf*– Q 15, 109; *dōf*– L 215, 217, Q 36; *dqūf*– L 267, 268, 269, 288, 289, 290, 292, 293, 295, 296, 298, 318, 318b, 318b, 319, 320, 321, 323, 325, 328, 329, 330, 331, 333, 371, 372, 374, 377, 378, 379, 380, 381b, 382, 386, 387, 420, 421, 425, 426, 427, 428, 429, 431, 432, 434a, Q 12, 14, 16, 18, 19, 20, 21, 22, 27, 29, 32, 32a, 38, 97, 98, 99, 100, 101, 102, 103, 110, 113a, 192; *dūf*– L 317; *duəf*– L 244d, 286, 314, 355; *dōjf*– L 360, 418; *dōjāf*– L 415; *dqūfnēʔətəl* Q 111; *dōfnētəl* Q 89; *dqūāf*– Q 72, 80, 196; *dōfnītəl* Q 89, 113, 117b, 118; *dōʔf*– Q 71, 93; *dōf*– Q 6, 74, 88; *dōfnītəl* Q 33, 35, 39, 83, 113, 204a;

dqūf– L 420; *dūf*– Q 1; *dōfnītəl* Q 112b, 121, 196, 204; *dōf*– Q 102, 197; *dqūf*– L 316a, 317, 378, 420, 422, Q 9, 74, 88, 95, 96a, 102, 104a, 105, 112a, 161, 187, 198, 199; *dqūfnītətəl* Q 111, 0112, 196, 201, 202; *dōfnējtəl* Q 170, 202, 208; *dōf*– Q 203; *dūfnējtəl* Q 2; *dqūāfnējtətəl* Q 111; *dōfnēsəl* Q 116; **doof-etel**: *dqūfītəl* Q 187a; **doofneteltje**: *dōfnītəl* Q 71; **dooinetel**: *dōj*– P 120, 177, Q 74, 77, 78; *dūj*– P 177; **dooi-etel**: *dōj-etəl* P 183, Q 80; **doenetel**: *dūnētəl* Q 12; *dqūnītəl* Q 250; *daūnētəl* L 216a, 267, 288, 318, 318b; **doe-etel**: *daū-itəl* Q 160; **dampnetel**: *dampnētəl* L 289, 291, 320, 321, 327, 328, 371, 416, 429, 430, Q 16, 20, 21; *dāmnētəl* K 278, 315; *dampnītətəl* Q 30; *dānētəl* L 288, 318b; *dān-ōjtəl* Q 1; **netel**: *nētəl* K 318, 357, L 210, 213, 214, 215a, 246a, 248, 269, 288, 289, 289a, 291, 293, 313, 316a, 322, 352, 353, 355, 374, Q 11; *netəl* L 265, P 176; *nūtəl* K 358, 360, P 57, Q 10; *nītəl* L 210; *nītəl* Q 96a, 162; *niətəl* Q 112a; *nējtəl* Q 2; *nōjtəl* Q 1; **etel**: *itəl* P 197; **zoete netel**: *zōtā niətəl* Q 113; **tamme netel**: *tamā nētəl* L 210; *tamā netəl* P 50; *tamā nītəl* P 118a; **wilde netel**: P 47, 48; *wel nītəl* P 57; *wil* ~ Q 89; **hondsnetel**: *hōnds nētəl* K 278, 314, L 312,

Afb. 66. Witte dovenetel (*Lamium album* L.)

314, 360, 366, Q 8; *hons-* L 312, 319; *hondsnetel* P 119, Q 77; *hōnsnītal* Q 96c, 171; *honsnī^otal* K 314; *hōnš-* Q 30; *hondsnetel* L 360, 424, P 51, 52, Q 1, 2; *hōndsnejtal* Q 2; **doofbrandnetel:** *dōfbrenjtal* Q 117a, 204a; *dōfbrenšal* Q 222; *dōufbranētal* Q 18; *dōufbrenētal* Q 111*; **tam broedsel:** *tām brutšal* Q 257, 278; *tsam* ~ Q 261, 263; **doedistel:** *dōdisal* P 188, 192; **doofbroedsel:** *dōfbrūtšal* Q 260, 278a; **witte broedselen:** *wetā brutšalā* Q 278; **gele broedselen:** *jēl brutšalā* Q 278; **zoete broensel:** *zōtā brunšal* Q 282, 284; **suikernetel:** *sōkarnētāl* L 314; **broensel die niet brandt:** *brunšal dē net brē^ont* Q 283; **brandnetel die niet steekt:** *brenšal di nit štekt* Q 121c; **nette brandnetel:** *netā brēnītālā* Q 253; **snotterbel:** *snotərbēl* L 299; **memmezuijer:** *memzōykar* L 290; **dove trut:** Q 111.

5.1.27 WITTE DOVENETEL

(A 13, 12a; monogr.)

[*Lamium album* L.]

De dovenetelsoort (zie het lemma DOVENETEL, ALGEMEEN, 5.1.26) met roomwitte bloemen. Deze soort komt zeer algemeen voor op wegbermen, in weilanden en op stortplaatsen en wordt

30 tot 60 cm hoog. De plant bloeit van april de herfst.

Als de opgave identiek is aan die van het lem DOVENETEL, ALGEMEEN, dan is deze hier 1 nog eens opgenomen. Dit lemma kan alleen 1 lezen worden als aanvulling op het lemma 1 VENETEL, ALGEMEEN.

Zie afbeelding 66.]

witte dovenetel: *wetā dōwvānētāl* L 267, 2 385, Q 95, 101; *wetā dōvānētāl* Q 21, 113; *w dōwvānejtāl* Q 20, 201; **witte doofnetel:** *w dōfnetāl* Q 36; *wetā dōufnetāl* L 288a, 430, 4 Q 101a; *wetā dōfnētāl* L 327, Q 102; *wetā dē nīātāl* Q 203; **witte brandnetel:** L 164; *w brenjtāl* Q 208; **witte netel:** *wetā nētāl* L 2 374, 416, Q 7, 81; *wetā netāl* P 219; *wetā* ~ 196; *wetā nītāl* L 414, 423; *wetā nīātāl* q *wetā nejtāl* P 51; **honingnetel:** *hōnejnētāl* 330; **theenetel:** Q 32; **witte boornetel:** *w bornētāl* L 431; **paardsnetel:** *peatsnīātāl* Q 21

5.1.28 PAARSE DOVENETEL

(A 13, 12b; A 60A, 75; monogr.)

[*Lamium purpureum* L.]

De dovenetelsoort (zie het lemma DOVENET ALGEMEEN, 5.1.26) met lichtpaarse bloem Deze soort komt zeer algemeen voor op bot land, in moestuinen en wegbermen en wordt tot 30 cm hoog. De plant bloeit van maart oktober.

Als de opgave identiek is aan die van het lem DOVENETEL, ALGEMEEN, dan is deze hier 1 nog eens opgenomen. Dit lemma kan alleen 1 lezen worden als aanvulling op het lemma 1 VENETEL, ALGEMEEN.

Afb. 67. Paarse dovenetel (*Lamium purpureum* L.)

Kaart 75. DOLLE KERVEL

(Chaerophyllum temulum L.)

- ∨ kervel
- ▲ kelver

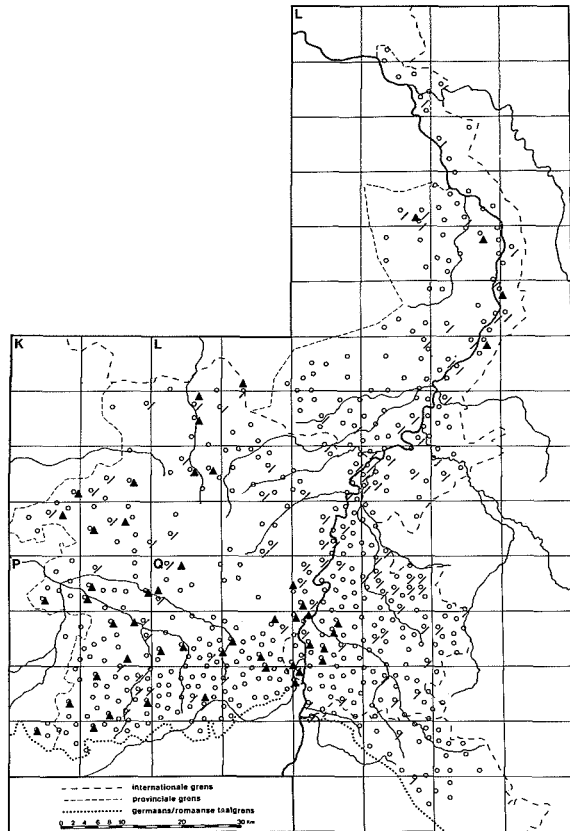

Zie afbeelding 67.]

paarse dovenetel: L 271; *pārsə doḡvānētəl* L 267, 269, 385, Q 21, 95; *pārsə dōvānētəl* Q 113; *pērsə doḡvānējtəl* Q 20; *pējš doḡvānētəl* Q 101; **paarse doofnetel:** *pārsə dōfnētəl* Q 36; *pārsə doḡfnētəl* L 288a, 293, 381, 433, Q 101a; **rode dovenetel:** *rōə doḡvānēṯətəl* Q 201; **rode doofnetel:** *rōə dōfnētəl* Q 36; *ruj dōfnitəl* Q 102; *ruə doḡfnietəl* Q 203; **violette dovenetel:** *fletə doḡfnētəl* L 430, Q 101a; *fletə doḡnētəl* Q 113a; **paarse netel:** *pārsə nētəl* L 210, 374, 378, 382, Q 21; **rode netel:** *rōj nētəl* L 271; *rō ~* Q 38; *roə nitəl* Q 121; **violette netel:** *fletə nitəl* Q 102; *fletə nitəl* Q 27; **purperen doofnetel:** L 327; **paarse boornetel:** *pārsə bornētəl* L 431; **paarse brandnetel:** L 164; **blauwe brandnetel:** *blḡ brēnitəl* Q 208.

5.1.29 DOLLE KERVEL (kaart 75)

(A 60A, 16; L 1, a-m; L 6, 35; L 15, 8; S 7; monogr.)

[*Chaerophyllum temulum* L.

Een vrij algemeen voorkomend –naar men aanneemt: giftig– onkruid aan bosranden, akkerkan-

ten en beschaduwde wegbermen met een behaarde, roodgekleurde stengel, witte bloempjes in schermen en veervormig, ingesneden donkergroen blad. Het bloeit van mei tot juli en de lente varieert van 60 tot 120 cm.

Zie afbeelding 68.]

dolle kervel: *dōlə kēṯvəl* K 316, 353, 358, L 164, 191, 210, 217, 249, 269, 271, 286, 295, 298, 312, 313, 360, 368, 381, P 119, 120, 177, 193, Q 81; *dōlə ~* L 211; *dōlə kervəl* L 319, 325, 330, 372, 379, 380, 387, 434a, Q 6, 7, 29; *dōlə ~* L 385; *dōlə ~* L 320, Q 9, 13, 21, 34, 196, 198, 203, 208; *dōlə kōṯvəl* K 361, P 51; **dolle kelver:** *dōlə kēṯvər* K 357, 358, L 210, 268, 354, 355, P 50, 176, 177, 196, 218, Q 13, 74, 88, 104a, 167; *dōlə ~* L 314, Q 93, 96c, 105; **wilde kervel:** *wēdə kervəl* K 278, 315, L 209, 299; *wējə ~* L 360, 371a, P 186, 188, 192, Q 39; *wēlə ~* L 353, 366, 417, 418, Q 103, 111, 113, 116, 118, 161, 167, 168, 198, 199, 207, 250, 278; *wōlə ~* L 414; *wējə kervəl* L 371, 372, 374, 381, 423, Q 14, 20, 30, 32, 32a, 33, 117b; *wēlə ~* L 319, 422, Q 22, 96a; **wilde kelver:** *wēdə kēṯvər* K 314, 353, 357, P 47, 174, 183; *wēlə ~* K 317, 358, L 286, 314, P 52, 211,



Afb. 68. Dolle kervel (*Chaerophyllum temulum* L.)

Q 2, 12, 78, 97, 99, 102, 188; *welā* ~ L 296; *wøtā* ~ Q 171; *welā kølvør* Q 83; *welā kølvør* P 57; **rode kervel:** *rujā kørvøl* Q 1; **stinkkelver:** *støkølʷvør* L 355; **muizekervel:** *muzækervøl* L 267; **hondskervel:** *høntskervøl* L 360, Q 9; **hondskelver:** *høntskølʷvr* L 312; *høns-* L 314, 354; *hønskølvør* Q 1; *hønskøjlʷvør* P 118a; **hondsdolkelver:** P 118a, Q 9; **hondspeterselie:** *høntspētærzeli* Q 98; **vergiftige kervel:** L 382, 425, Q 2, 88, 196; **vergiftige kelver:** P 119, 176, Q 77; **kervel:** *kervøl* L 210, 250, 290, 318b, Q 110; *kørʷvøl* K 353, L 286; *kervøl* L 327, 331, 377, 378, 420, Q 35; **kelver:** *kølvør* L 246a, Q 94b; *kølvør* P 119, 211, Q 187; **scheerling:** *sxǣrlēŋ* L 286, Q 2; *sxǣrlēŋ* K 278, P 48; *šǣrlēŋ* Q 158, 278; *šǣrlēŋ* Q 179; *šǣrlēŋ* Q 88, 253; *šǣrlēŋ* Q 83; **ijzerbloem:** *izærbloem* Q 101; *izærbloem* Q 192; **watergier:** L 289; **wilde poten:** *wil putæn* P 118a; **parapluitjes:** *perpliʷas* L 416; **toetekruid:** *tjētakrūt* Q 282; **toeteloof:** *tjētalōf* Q 278a, 283, 284.

5.1.30 DUIZENDBLAD

(A 42B, 4a; monogr.)

[*Achillea millefolium* L.]

Het gewoon duizendblad komt zeer algemeen voor in grasland, langs wegen en op stortplaatsen, maar ook als sierplant. Het heeft zeer fijnverdeelde veervormige bladeren, wit tot roze bloempjes in een schermvormige tuil en bloeit van juni tot oktober. De hoogte varieert van 15

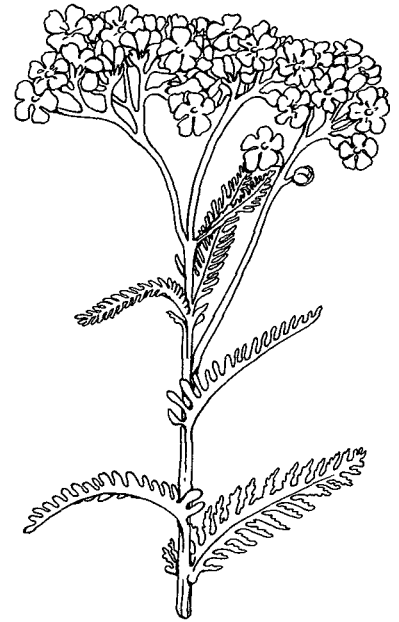

Afb. 69. Duizendblad (*Achillea millefolium* L.)

tot 50 cm.

Zie afbeelding 69.]

duizendblad: L 265, 300; *dōizænt-blāt* L 3; *duzænt-* L 371, 423, Q 2, 21; *dōuzænt-* L 3; 381; *duzænt-blōt* Q 71; *duzænt-blōʷt* Q 198; **duizendbladeren:** *duzænt-blār* Q 2; **duizend schoon:** *duzæntsxon* L 245; **hazegerf:** *hāzæge* L 210, 216, 250, 267, 288, 289, 292, 292a, 294, 318, 322, 322a, 323, 324, 325, 328, 331, Q 28, 29, 30, 34, 113, 117a, 196; *hōʷzæge* L 282; *hāzæjerf* Q 117a; **gerf:** *gerʷf* P 46; **hazebrood:** *hāzæbruot* L 216; **hazedistel:** L 290; **hazedoorn:** *hāzædōr* L 290; **hazegras:** *hāzægrā:* 381, Q 21; **hazeklee:** *hāzæklē* L 318b; **hazehut:** *hāzæhut* L 312; (*hut* is struik); **klaverbloem:** 153.

5.1.31 SMALLE WEEGBREE

(N 37, 16b; A 46, 5; monogr.)

[*Plantago lanceolata* L.]

Zeer algemeen voorkomend onkruid in grasland en wegbermen, met lancetvormige, duidelijke generfde bladeren, die in een rozet vanuit wortel groeien. Bovenaan de rechtopstaar stengel zit een donkerbruin aartje met een geelwit pluizig kransje. De plant wordt 5 tot 40 cm hoog en bloeit van mei tot de herfst. Veel van opgegeven benamingen zijn ook in gebruik voor de grote of brede weegbree (zie het lemma GROTE WEEGBREE, 5.1.32).



Afb. 70. Smalle weegbree (*Plantago lanceolata* L.)

Weegbree werd wel gebruikt om zweren te genezen (L 318b, Q 2), vandaar het type **zwerenblad**; de typen met **rib(bel)** duiden op de generfde bladeren.

Bij **lange klaver** in L 249: „de smalbladige weegbree, waarvan het zaad dikwijls in het klaverzaad voorkomt”.

Zie afbeelding 70.]

weegbree: *wēgbrē* K 361, L 298, 318, 318b, 387, Q 203, 204, 204a; *wēgbrē* Q 0112, 112a; *wēgbrē* L 269b, 271, 321, 327, 331; *wiagrē* L 289; *wēgbrē* L 322a, 429, 432, Q 86, 98; *wēgbʳēj* L 426, Q 15, 18, 20, 97, 103, 111, 208; *wēgbrīa* Q 39; *wegbrīa* L 299; *wēgbrīa* Q 38; **smalle weegbree**: *šmāla wēgbrē* L 291; ~ *wēgbrēj* L 333; **spitse weegbree**: *spetsā wēgbrēj* Q 121c; **weegbree**: *wēgbrēj* Q 15, 18; **wegsbree**: *wēges-brēj* Q 222; **weegbreed**: *wēgbrēt* L 163; *wēgbrīat* L 421, Q 20; **weebree**: *wēbrīa* Q 192, 196, 197; *wējbrēj* Q 97, 112b; **ganzebree**: Q 31; **weegtrede**: *wēgtrēj* L 246; **weegbrem**: L 268; **weegzaadje**: *wīgʒātjā* L 289; **weeggras**: *wīagrōs* P 220; **weegblad**: *wēgblat* L 386, Q 22; *wēgblāt* L 266, 293; *wējg-* L 417; **weegbladeren**: *wēgblājār* L 318b, 360; *wēg-* L 331; *wējg-* L 317; *wēgblār* L 352, Q 21; *wēg-* L 295; **wegeblad**: *wēgāblat* L 271, 300, 374; **wegebladeren**: *wēgāblājār* Q 95; *wēgāblār*

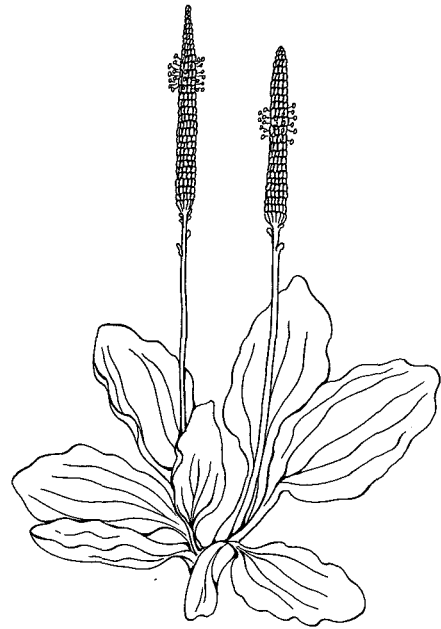

Afb. 71. Grote weegbree (*Plantago major* L.)

Q 2, 30; *wēgāblār* L 244, 291; *wiagā-* L 414; *wējgāblājār* Q 16; **zenuwbladeren**: *senfblājār* L 320; **ribbel**: L 244; **rib**: *rōp* L 288, 288a, 289b, 292, 292a, 293, 294, 319, 322, 322a, 323, 324, 325, 370, 374, 377, 427; *rōp* L 288a; **hondsrib**: K 358, 361, L 286, 352, 360, 364, P 51a, Q 75; *hōnsrip* K 358, Q 156; *hōnsrōbā* (mv.) K 314; *hōnsrēbā* Q 3, 3a, 74; *hōnsrybā* K 316, P 108; **hondskruid**: *hōniskrāt* P 219; *untis-* P 176; **hondsgras**: *hōnsgrās* L 360; **hondsblad**: K 278; **hondsdarm**: P 184; **hondstop**: *hōnstep* L 413; **wolf**: *wō.lʳf* Q 156; **schaapoor**: *šq̄pōr* Q 166; **schaapsoren**: *šapsūrā* L 290; **ezelsoren**: *ēzālsōrā* L 300; **kattestaarten**: *kataštertā* L 330; **rat-testaarten**: *ratāštertā* L 329; **ganzetongen**: L 381, Q 21, 101, 192; *gāzātōḡā* Q 1; *gāzātōḡā* L 434a, Q 16, 21, 99, 99*, 111; *gōzātōḡā* Q 204a; **ganstong**: *gōstōḡ* L 381; **galstong**: *galstōḡ* L 381, 387; **lange klaver**: *lanḡ klēvār* L 159a, 249; **lange klee**: *lanḡ klīā* L 291; **lang**: *lanḡ* L 246; **welbloem**: *welblom* Q 95; **zuurmoes**: *zū.rmōs* Q 117a; **stoepen**: *stupā* L 293; **zwerenblad**: *zwrē-rāblāt* Q 2.

5.1.32 GROTE WEEGBREE

(monogr.)

[*Plantago major* L.

Zeer algemeen voorkomend onkruid in akkers, tuinen en weegbermen, met breed-eironde, deuide-

lijk generfde bladeren, die in een rozet vanuit de wortel groeien. Bovenaan de rechtopgaande stengel zit een langwerpige groene aar met bruine pluïjsjes. De plant wordt tot 50 cm hoog en bloeit van mei tot november. Bij de naamgeving worden de grote (of brede) en smalle weegbree (zie het lemma SMALLE WEEGBREE, 5.1.31) vaak niet van elkaar onderscheiden. Bij de volgende opgaven werd specifiek vermeld dat ze op de grote betrekking hebben.

Zie afbeelding 71.]

weegbree: *wēgbrē* Q 9; *wēgbrē* L 420; **wegbree:** *wēgbrē* Q 96d; **weegbree:** *wēgbrē* Q 96d; **weegblad:** *wēgblat* K 278; *wēgblāt* L 416, 417; *wēgblōt* Q 155a; **weegbladeren:** *wēgblārā* L 315, 352; *wēgblājar* L 372; *wiag-* L 372; *wēgblār* K 317a, L 282, 316, 355; *wiagblōr* L 414, P 51a; **wegeblad:** *wēgablāt* Q 2a; **wegebladeren:** K 353; *wēgablōr* K 360, 361; *wēgablēr* Q 86; *wēgablājar* L 419; *wēgablōjar* Q 96d; **weekbladeren:** *wēkblār* L 289; **koekeblad:** *kōkablāt* L 289; **hondsribben:** *honsrebā* K 360, L 360; **ezelsoren:** *ēzelsō²rā* L 292, 292a, 293, 294, 322, 322a, 323, 324, 325; **kattestaart:** *katāstet* P 182; **rattestaart:** *ratāstert* Q 1; **ganzetongen:** Q 1; **biezen:** *bizā* P 48; **biezenkruid:** *bizōkrōut* Q 169; **lotje:** *lōtjā* Q 13 (*lotje* is „fopspeen“).

5.1.33 BOERENWORMKRUID

(A 60A, 80; monogr.)

[*Tanacetum vulgare* L.

Een algemeen voorkomende 60 tot 120 cm hoge plant in akkerranden, wegbermen en op stortplaatsen met veervormig samengestelde bladeren, die fijn ingesneden zijn. De kleine ronde knalgelge bloempjes, die knopvormig zijn, groeien in een schermvormige tuil en bloeien van juli tot de herfst.

De plant is een oud medicinaal kruid en maakt een vast onderdeel uit van de kruidwis. Het maken van een kruidwis is een zeer oud, voorchristelijk (later gekerstend, kruidwissen worden soms nog op 15 augustus gewijd) gebruik waarbij wilde kruiden worden samengebonden en opgehangen in huis of in de stal om heil, ziekten, bliksem e.d. af te weren.

Het kruid is nauw verwant aan het moederkruid, vandaar de typen met **mater**; het werd veel gebruikt tegen wormen, vandaar de typen met **worm-**.

Zie Verdingh 1987, 5 en Claes 1990.

Zie afbeelding 72.]

wormkruid: *wōrmkrōut* L 318b; **wormbloem:** *wōrmblōmā* L 331; **wormzaadje:** *wōrmzōtjā* L 289; **wormknoppen:** *wōrmknōpā* L 297; **wormkoepjes:** *wōrmkukskās* L 288; **wormreutse:** *wōrmrōitšā* Q 101; **mater:** *mōtar* L 292, 292a, 293, 294, 322, 322a, 323, 324, 325; **matersknoppen:** *mōtāsknōpā* L 318b; **koperknoppen:**



Afb. 72. Boerenwormkruid (*Tanacetum vulgare* L.)

kōpārknōp L 387; **reigerknoppen:** *reigārknōp* L 265, 270; **reinderknoppen:** *reindārknōp* L 214a, 215, 217, 245b, 246a; **reindersknopper:** *reijnārsknōp* L 298; **reinvaren:** L 371a, Q 2f; *reijnvār* L 318b; *reijnvān* Q 101; *rēmvrō* Q 9; **reinvart:** *reijnvārt* L 382, Q 28, 29, 30, 34; *rēn-* Q 30; **reinbeer:** *rejnber* Q 196, 196a; **kruidwis:** *krutwēs* L 271; *krutwēs* L 381; *krutwōš* Q 9, 95; *krūtweš* Q 284; **gele kruidwis:** *gē²lā krutwēs* Q 198; **donderkruid:** *dōndārkrut* Q 103; **weikruid:** *wēikrōet* Q 71.

5.1.34 KAASJESKRUID

(A 52, 10a en 10b; monogr.)

[*Malva* L.

Een vrij algemeen voorkomende struikachtig plant met langgesteelde bladeren, bloemen in groepen van twee of meer in de bladoksels en vruchtjes in de vorm van een plat kaasje. Het grote kaasjeskruid (*Malva sylvestris* L.), dat veel in bermen voorkomt, wordt tot meer dan 1 meter hoog en heeft roze of lichtpaarse bloemen en een ruwbehaarde stengel. Het kleine kaasjeskruid (*Malva neglecta* Wallr.), dat 40 cm groot wordt komt meestal liggend voor bij boerderijen en aan wegranden en heeft rozerode, soms ook witt bloemen. De bloei duurt van juni tot september. Zie afbeelding 73.]

kaasjeskruid: L 115, 271, 434, Q 71, 95; *kēskārkrōit* K 360; *kēskās-* K 359a, P 46; *kēskās krut* Q 168a; *kiskēs-* L 316; *kiāskāskrut* Q 191, 195, 208; *keskākryt* L 262; *kōsjās-* L 300; *kis*

Afb. 73. Kaaſjeskruid (*Malva* L.)

kaskrūt P 220, Q 1; *kēskās*– Q 86; *keſkās*– K 353c; *kjeskās*– K 361, L 414; *keſkaskrūt* Q 72, 77; *kiskās*– Q 3; *kēskaskrūt* Q 93, 178; **kaasjeskruidje**: *keskaskrūtjā* L 265; **kaaskruid**: Q 20, 21; *kiskrut* L 419; *kiās*– L 270, 298; *kiaskrut* Q 195; *keskrūt* Q 105; *kēs*– Q 166; **kaaskruidje**: *kiaskrutjā* L 266; **kaasbloem**: *kisblomā* L 368; **kattekaas**: *katākās* L 210; *katākēs* L 249; *katākiās* L 267, 289, 291, Q 208; *katsākī's* Q 117a; **kattekazen**: *katākizā* Q 95; **kattekaasje**: *katekiaskā* L 245, 267, 289, 318b; **kattekaaskruid**: *katākiskrut* Q 247a; **kattekazenkruid**: *katākizākrūt* Q 32, 196; *katākī'zā*– Q 101, 113, 196; *katākēzā*– L 433; *katākjezā*– Q 13; *katākizākrūt* Q 3; **kattekaasjeskruid**: *katākēskaskrūt* L 312; *katākī'skaskrūt* Q 3; *katākēskās*– Q 77, 169; *katākēskaskrūt* Q 86; *katākēzākrūt* L 417; **paddekaas**: *pedākī's* L 318b; **kaasje**: *kiās-kā* L 266; **broodjeskruid**: L 371a; *bryātjāskrut* L 381; *bryātšās*– Q 9; *brūtšās*– Q 191; *brūtjās*– L 360; **broodjesplant**: Q 162; **broodjesbloem**: *brūtjāsblo* L 331; **broodjes**: *brūtjās* L 292, 292a, 293, 294, 322, 322a, 323, 324, 325, P 189; *bryātjās* L 271; *brūtjās* L 360; *bryūtšās* Q 13; *brykās* K 360; *brūjkās* K 314; *brūjkās* L 286; **hazebrood**: *hōzabrūt* K 278, 317a; **patersbroodjes**: *pātārsbrūtjās* L 289; **paternosterkruid**: K 353; **koekjeskruid**: *kukskaskrūt* P

176b; **hemdeknoopjes**: *hēmdaknōpkās* Q 208; de volgende opgaven betreffen de grote variëteit: **groot kaasjeskruid**: *grūt kiaskaskrut* L 290; *grūt keskās*– Q 21; de volgende opgaven betreffen het kleine kaasjeskruid: **klein kaasjeskruid**: *klejn kiaskaskrut* L 290, Q 21, 71, 117a; **klein kattekaasje**: *klejn katākieskā* L 291.

5.1.35 PINKSTERBLOEM (kaart 76)

(N 37, 16f; A 17, 3; A 49B, 3; monogr.)

[*Cardamine pratensis* L.]

Een algemeen voorkomend, veldkruisplantje in graslanden, bermen en aan waterkanten met witte tot vaag lilagekleurde kruisbloempjes in trossen op een hol stengeltje en dun blad dicht bij de grond. Het bloeit van april tot juni en varieert in hoogte van 15 tot 50 cm. Niet te verwarren met de (echte) koekoeksbloem (*Lychnis flos-cuculi* L.; zie het lemma ECHTE KOEKOEKSBLOEM, 5.1.36), die op dezelfde plaatsen groeit, maar roze-rode bloempjes heeft met gespleten kroonbladeren.

Kroenekraan is de plaastelijke benaming van de kraanvogel.

Zie afbeelding 74.]

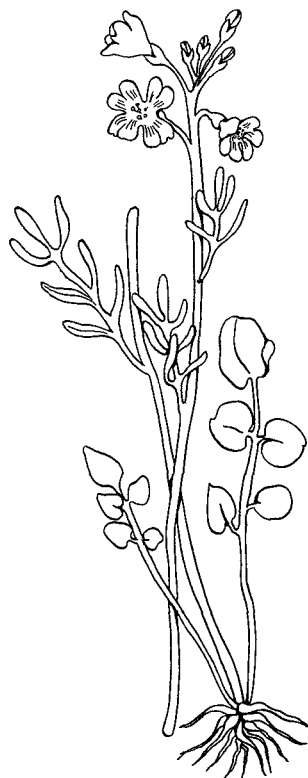
Afb. 74. Pinksterbloem (*Cardamine pratensis* L.)

Kaart 76. PINKSTERBLOEM

(Cardamine pratensis L.)

- ∕ pinksterbloem
- = sst. met -handje
- ▲ sst. met sleutel

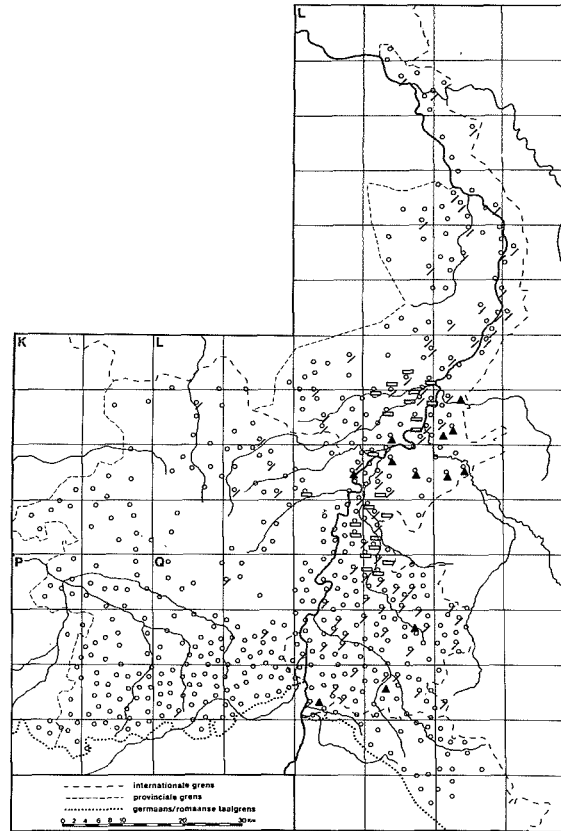

pinksterbloem: *peņkstārblum* L 159a, 163, 192a, 211, 214, 214a, 245b, 291, 293, 312, 318, 322a, 332, 364, 367, Q 3, 21, 86, 166, 203; *pēņkstār*– L 215a; *peņkstārblōm* L 244c, 246b, 250, 267, 268, 269, 270, 271, 288a, 289, 290, 291, 292, 293, 295, 296, 298, 317, 318b, 320, 322, 329, 330, 331, 371a, 378*, Q 32a, 36, 38, 100, 192, 195, 208; *pēņkstār*– L 248; *peņkstār*– L 373, 381, 381b, 429, 432; *peņstār*– L 375; *peņstār*– Q 31; *peņkstā*– L 269b; *peņstā*– Q 21; *peņkstārblom* L 329, Q 21, 39, 95, 97, 98, 99, 103, 111, 112a, 112b, 113, 117a, 121, 204, 222; *peņstār*– Q 119; *peņkstār*– Q 16, 18; *peņkstār*– Q 196; *peņkstārblomā* Q 198; *peņkstārblomt* Q 102; *peņkstārblōm* Q 34; *peņstār*– L 433, Q 20; **pinksterbloempje:** *peņstārblōmkā* Q 33; *peņstārblēmka* L 360; **pinksbloem:** *peņksblum* P 219; *peņksblom* Q 204a; *peņs*– Q 121, 121c; **pinksroos:** P 176; *peņksruās* Q 284; **sinksenbloem:** *seņsablum* K 314; **lieveherebloempje:** *lēivāhērāblōmkā* L 434a; **lieveherehandje:** *livehērāhentjā* L 381, Q 21; *livenhērāhentjā* L 426, 430; *lēvānērāhentjā* L 428, 431, 432, Q 22; *livānīrā*– L 374; *lēvāhīrāhēntjā* L 429; **onzelieveherehandje:** *ōzālēvānērāhentjā* L 329;

slēvānērā– Q 20; **lievevrouwehandje:** *livāvrūāhentjā* L 434; *lēvāvrūāhentjā* L 292, 292, 293, 294, 322, 322a, 323, 324, 325; **onzelievevrouwehandje:** *onslēvāvrūāhentjā* L 368; **lievevrouweschoentje:** *livāvrūāsxōntjā* L 372; **lievevrouwebedstruu:** *lēvrūābetštrūā* Q 111 **onzelievevrouwebedstruu:** Q 201; *ōslēvāvrūābetštrū* Q 101; *slēvrūā*– Q 101; **beddestruu bedāštūrjā** Q 201; **beddestroutjes:** *bedāštūrjīs* Q 193; **lievevrouwebloempje:** *lēfvrūāblōm* L 289; *lēvāvrūāblōmkā* Q 0112; **onzelievevrouwebloempje:** *onslēvāvrūāblōmkā* L 423; **onzelievevrouwebloem:** *sālvvrūāblom* Q 99; **lievevrouwsbloem:** *lēvāvrūāslōm* L 327; **lievevrouweteentje:** *lēvāvrūātiānsā* Q 99, 99 *lēvāvrūātiēntjā* Q 36; **lievevrouwebeertje:** *lēvāvrūābīrka* L 289 (beertje is „besje”); **moedergodsbloem:** *mōdārgōdsblom* Q 202, 204 208; **mariabloem:** *mariāblōm* Q 100; **mariabloem:** *mariāblōmkā* Q 117a; **heilighartbloem:** Q 11. **kerkesleutel:** *kērkāslōtelkā* L 332; *kērk slōtelkā* L 328, 371, 377; *kērkāslōtelkā* L 33 333, 386; **kerksleutel:** L 386, Q 203; **kerksleutel:** *kērkāslōtāl* L 382; *kērkāslōtāl* Q 11

sleuteltje: *šlōtālka* L 386; **sleutelbloem:** *šlōtāl-blom* L 387; *šlō^otalblomā* Q 198; **kalverbloem:** *kaūvərblom* Q 101a, 192; *kōvər-* Q 196, 197; **koebloem:** *kublom* L 318b; **paasbloem:** L 210; **meibloem:** *mejblōm* L 381b; **meibloempje:** *mejblōmkā* Q 117a; **kermisbloem:** L 321; **boterbloem:** *boatərblōm* L 281a; **waterbloem:** *watərblōm* L 244, 318b, 330; **waterbloempje:** *watərblōmkā* L 265; **violetje:** *fletjā* L 378; **klokje:** *klōkskā* L 271; **katrientje:** *kātrjnkā* L 269a; **koekoeken:** Q 74; **koekoeksbloem:** P 218; **koekertebloem:** *kukərtaḅlōm* L 325; **veldkers:** *vel^tkērs* L 289, 289*, 289a, 289b; **egelskool:** *egālskūl* L 291 (vroeger); **vingerhoedje:** L 421; **vleesbloem:** Q 196; **kroenekraan:** L 427.

5.1.36 ECHTE KOEKOEKSBLOEM

(A 17, 2; A 49B, 2; monogr.)

[*Lychnis flos-cuculi* L.

Een algemeen voorkomende plant in graslanden met rechtopstaande stengel en roze-rode bloemen met gespleten kroonbladeren. De plant bloeit van mei tot september en komt ook wel gekweekt voor. De hoogte varieert van 30 tot 90 cm.

Zie afbeelding 75.]

koekoeksbloem: L 115, 214a, 291, 318, 377, Q 21, 102; *kukūksblum* P 108; *kukuks-* K 314; *kā-kuks-* L 367; *kukuksblōm* K 316; *kukuksblōm* L 269; *kukuksblom* L 248, 250, 267, 269, 271, 288a, 289, 292, 293, 295, 328, 371a, 373, 382, 386, 426, 434, Q 36, 95, 96a, 99, 101, 193, 201, 202, 208; *kukūks-* L 381b; *kukōks-* Q 32a; *kukuksblōm* Q 113; *kukus-* L 360; *kokās-* Q 31; **koekoeksbloempje:** L 211; **koekoekbloem:** *kukukblum* P 210a; *kukukblōm* L 378; **koekertebloem:** *kukərtaḅlōm* L 330; **koekoek:** *kukuk* L 433, Q 10, 162; **koekoe:** *kuku* Q 166; **koebloem:** *kublum* L 318b; *kōblōm* Q 100; **sterrebloem:** *stērāblōm* L 244c; **sterre:** *stērā* L 423; **vuurbloem:** *vjrbōm* L 428, Q 36; *vjrbōm* Q 196; **hanepoot:** *hānəpyət* L 245b, 246b; **wilde fletten:** *welj^tfletā* L 322; **pinksterbloem:** *pejnk-stərblōm* L 325, 327; **kermisbloem:** *kermesblōm* L 431; **luisbloem:** *lusblōm* Q 21; **nachtsbloem:** *naxtsblom* Q 111*; **verket:** *vərket* L 269a; **wacholderbladeren:** *wejkālərbār* L 269; **haamspanen:** *homspēn* Q 75.

5.1.37 WITTE WATERKERS

(A 51, 39; monogr.)

[*Rorippa nasturtium-aquaticum* (L.) Hayek

Niet meer zo algemeen voorkomende plant van 10 tot 90 cm hoog met een slappe holle, kantige stengel, die aan de voet vaak kruipend is en daar wortelt. De plant groeit aan sloten en beken en heeft bovenaan de stengels groene vruchtjes in de vorm van 2 cm grote boontjes. De kleine wit-

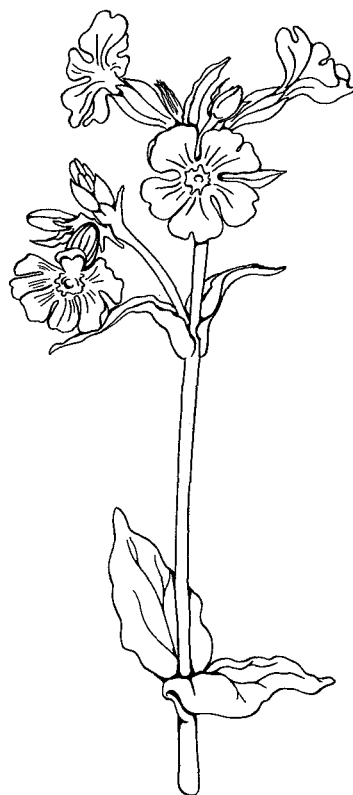

Afb. 75. Echte koekoeksbloem (*Lychnis flos-cuculi* L.)



Afb. 76. Witte waterkers (*Rorippa nasturtium-aquaticum* (L.) Hayek)

Kaart 77. MADELIEFJE

(Bellis perennis L.)

- / madeliefje
- meibloempje
- △ meizoentje
- ▲ meizoetje

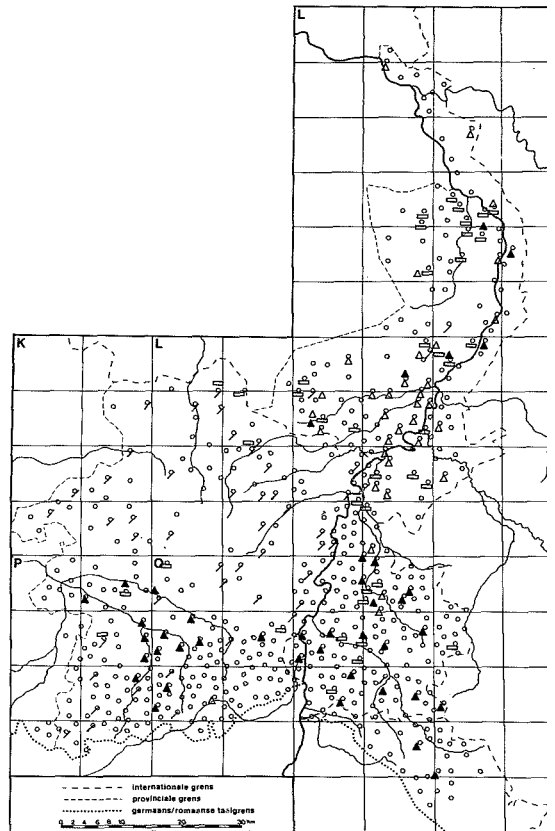

te bloempjes aan de top van de stengel bloeien van mei tot september. Ook in cultuur als groente. De oude botanische naam ervan is *Nasturtium officinale* R.Br.

Zie afbeelding 76.]

waterkers: L 271, Q 9, 32, 202; *watarkās* Q 253; *wātarkāts* Q 20; **witte waterkers:** L 290; **witte tuinkers:** Q 34; **brongers:** L 270; **brongers:** L 288; **kers:** *kārš* Q 3, 101; **sterrekruid:** *sterkrūt* L 371a; **beeksalade:** *bēkslōt* P 220; **beekkers:** *bēkas* Q 2; **ranonkels:** *rāņņ-kāls* K 314; **pasnakelskruid:** Q 111.

5.1.38 MADELIEFJE (kaart 77)

(A 17, 1a; A 49B, 1a; L 40, 81; monogr.)

[*Bellis perennis* L.

Een zeer algemeen voorkomend plantje met losse witte bloempjes, die aan de uiteinden paarsrood kunnen aanlopen, met een geel hartje. Het komt voor in weilanden, op gazons en in bermen en bloeit bijna het hele jaar door, vooral van april tot september. Het varieert in hoogte van 5 tot 15 cm en wordt ook vaak *meizoentje* genoemd.

Door de onzekere etymologie van het wo *meizoentje*, waarin *mei-* oorspronkelijk vermoedelijk eerder „weide” dan „mei(maand)” betekent, met zijn vele (volksetymologische) vermingen, is de onderverdeling van de verschillende typen zeer globaal gehouden.

Invoeving van *-l-* (en *-r-*) komt voor onder **meibloempje** en **meizoetje**; de betrokken varianten staan telkens achteraan in de behandeling van woordtypen; **molenzoetje** is echter apart gehouden.

Zie afbeelding 77.]

madeliefje: *madelifje* K 314, 358, L 267, 2291, 313, 352, 358, 360, 367, 414, 417, 4423, P 193, Q 1a, 2, 3, 83, 152, 166, 203; *malifkə* K 278, 314, 316, 317a, 353, 359, 360282, 312, 316, 317, 364, 366, 372, 415, 4421, P 117, 176, 181, 214, 218, Q 3a, 5, 8, 96c; *madələfkə* L 371a; **meibloempje:** *mejblukə* L 358, Q 88; *mejblōmkə* L 214a, 245b, 24282, 286, 291, 295, Q 101a; *maj-* L 298; *mē-* 55, 117, Q 1; *mejblōmpkə* L 290, Q 1; *mejblōmkə* L 318b, 373, 378*, 381a, 382, 43131, 32a, 32b, 100; *mejblōmpkə* L 289*, 28320; *majblōmsə* Q 121; *mejblōmkə* Q 11

Afb. 77. Madeliefje (*Bellis perennis* L.)

meiblymkā L 210, 211, 214, 214a, 215, 215a, 217, 245b, 246a; *meiblymkā* L 329; *meiblympkā* L 244c; *meiblmkā* L 386; *mē^{pl}*- P 119; **meizoentje**: *meizuntjā* L 115, 244c, 248, 269, 288a, 289, 290, 291, 318, 318b, 377, 381, 381b, 387, 434, Q 162; *meizyntjā* L 192a, 215a; *meizōntjā* L 292, 292a, 293, 294, 322, 322a, 323, 324, 325, 327, 328, 330, 375, 377, Q 31, 36; **meizoen**: *meizun* L 332; **meizoete**: *meizōtā* Q 208; **meizoetje**: Q 2; *meizytjā* L 215, 318b; *mēzūtjā* P 119, Q 74; *mē^ozytjā* P 120, 188, 195, Q 74; *meizōtjā* Q 95; *meizōtjā* L 293, 318b, 430, Q 21, 36, 38, 73; *mēā*- Q 192; *meizōtjā* Q 99, 196; *mē-* P 121; *meizōtjā* L 250; *meizōtā* Q 208; *mēzōti* Q 253, 259; *mēzōtjā* P 50, Q 78; *miəzōšā* Q 222; *mēā*- Q 222; *meizōtjā* Q 20, 34, 111*; *mēzōtjā* Q 71, 156; *meizōtjā* L 250, 296, 298; *meizōtjā* Q 95, 99, 101, 203; *meizōtjā* Q 96a, 102, 113; *mēzūtjā* P 55; *mizūtjā* P 56; *mēzētjā* Q 75; *mēzūtjā* Q 86; *mejezētjā* P 188; *mēlzōtjā* L 271; *mēlzūtjā* L 271; *mēlzōtjā* L 270, 271, Q 7; *mē^olzōšā* Q 222; *mēlzōtjā* L 432; *mērzūtjā* L 269a; *mērzūtjā* Q 10; *mērzōtjā* L 269; *mejrōtjā* L 269; **molenzoetje**: *mōlzōtjā* L 378, 381b (vroeger); *mōlā*- L 381, 432; *mōlzōtjā* L 378; **meiklokje**: *maiqlōkšā* Q 121; **meihoofdje**: *meihōtjā* P 172, 219, Q 117a, 198; *meihōtjā* P 176; *mēhiōtjā* P 220; **meihaantje**: *mēhintjā* P 220; **weibloempje**: *weiblmkā* Q 193; *weiblmkā* L 312, 434a; **weibloempje**: *wejablmkā* Q 111, 111*, 113, 117a; *wijā*- Q 119; *wejablmkā* L 269, 429, Q 9, 21; *wijā*- Q 101; *wejablmkā* Q 201; *wejablmkā* Q 20, 33, 34, 202; *wijā*- Q 111*, 117a; *wejablōimkā* L 433; **weibloem**: *wejablom* Q 201; **bleekbloempje**: *bleikblōmkā* L 372, Q 1a, 7; **paards-**

bloempje: *pēršblōmkā* L 355a; **paardsbloem**: *piārtsblum* Q 2; **paasbloempje**: *pāšblumkā* L 360; *pōšblōmkā* L 368; *pōšblōmkā* Q 5; **kermisbloempje**: L 362; **jansbladeren**: *jansblōxarā* Q 284; **kaasbloempje**: Q 21; *kēšblōmkā* Q 177, 179; *kēšblōimkā* L 430; *kesblōmkā* Q 172; *keasblōmkā* L 428; *kēšblymkā* P 218; *kēšblemkā* Q 86; **kaasbloem**: *kiasblōmā* Q 103; **grasbloempje**: *grāšblōmkā* L 426, 432; *grōšblōmkā* K 359; *grōšblymkā* P 50, Q 77; *grāšblumkā* L 420; *grāšblōmkā* L 360; **koebloempje**: *kublōmkā* L 368; **zonnebloempje**: *zōnāblemkā* P 57; **marriabloempje**: *marriablōmkā* Q 117a; **keerbloempje**: *kīrblōmkā* L 421; *krē-* L 414; **amezaadje**: *aməzōtjā* Q 119; **zoetemeitje**: *zōtəmeikā* L 289; **margrietje**: *margritšā* Q 88, 113; *margaritjā* P 212, Q 1a; *mərgritjā* L 312, 314, P 184; *margritākā* K 357, 359, P 210a; *magridā?* K 314; *məgitjā* Q 2; **mezenhoofdje**: *mēzənhōtjā* Q 15; **reugel**: *rōgəl* L 289; **violet**: P 211.

5.1.39 PAARDEBLOEM (kaart 78)

(A 13, 15; L 5, 39; L 15, 13; S 27; R 3, 94; monogr.)

[*Taraxacum officinale* Wiggers s.s.]

Van het geslacht paardebloem worden alleen al in Nederland ruim 200 microsoorten onderscheiden. De soort waar het hier om gaat is de gewone paardebloem. Het is een zeer algemeen voorkomend onkruid, tot ca 20 cm hoog, in wei- en hooilanden, in bermen maar ook op akkers. In vrijwel alle delen van de plant, maar vooral in de stengel, komt een bittersmakend wit melksap voor, vandaar de typen met *zoer-* „zuur”, (*-jgal* en *melk*). Als dit sap met de huid in aanraking komt, laat het een bruine vlek achter, die moeilijk te verwijderen is. Boven de penwortel, die vooral in zandige bodem zeer diep kan zijn, draagt de plant een rozet van dicht bij elkaar staande ingesneden bladeren. De plant bloeit vrijwel het gehele jaar, van eind maart tot augustus. De bloemkleur is geel, bij sommige ondersoorten ook oranjegeel, lichtgeel of strokleurig. Na de bloei vormt zich de zogenaamde pluusbol, wel aangeduid als *lampje*.

Vooraf de bladeren worden gegeten door konijnen en door weidend vee mits de concentratie niet al te groot is. De onder zand, bijv. molschoppen, bleekgeel gebleven bladeren worden ook als sla door mensen gegeten, vandaar **molsla** en andere typen met *-sla*. In grotere hoeveelheden bevordert deze consumptie het bedplassen, vandaar de typen met *-pis-* en *-zeik-*. De bladeren worden ook wel gebruikt bij de bereiding van een bepaald soort koeken; zie de typen met (*-*) **koek**. Kinderen vlechten de stelen tot kettingen, vandaar de typen met **keten-** en **ketting-**.

In tegenstelling tot de gebruikelijke ordening volgens het tweede element zijn de varianten

Kaart 78. PAARDEBLOEM

(Taraxacum officinale Wiggers, s.s.)

- ∕ paardebloem, paardsbloem
- ▲ pilsbloem, zeikbloem
- ▭ chicorei, suikerij en sst.
- ▣ zoermelk
- ganzetong

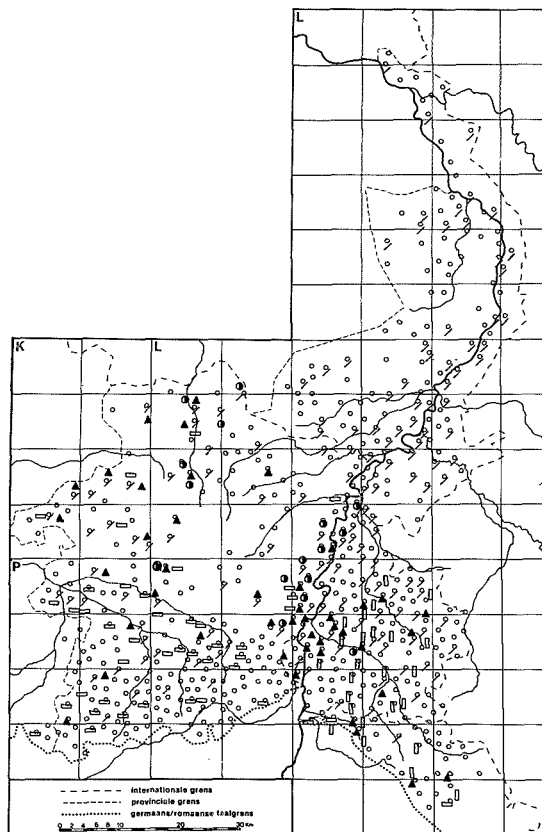

van de typen **paardebloem** en **paardsbloem** geordend naar het vocalisme van het element **paard**.

Het type **cichorei(-)** is door de medewerkers vaak genoteerd als **suikerij(-)** en beschouwd als een nieuw type. Hier is het als een variant van **cichorei** opgenomen, zonder eigen type-vorm. De typen **ganzetong** en verbasterd **gauwstom** of **goudstang** komen doorgaans in het meervoud voor.

Voor de spookopgave *bēkrēm* (*bek-riem*) in Q 101, zie Brok 1991, 170; en verder Pauwels 1933 en Stroop 1969.

Zie afbeelding 78.]

paardebloem: K 278, 315, 358, 360 361, L 286, 312, 313, 314, 315, 317, 355, 366, 368, 371, 372, 414, 418, 421, 424, 432, P 49, 50, 51, 120, 121, 177, 183, Q 1, 2, 3, 6, 9, 13, 77, 78, 80, 83, 88, 156, 158, 167, 250; *pērdablum* K 316; *pērdā-* L 211, 212, 248; *pērdāblōm* L 269, 271, 329; *pēdāblūm* P 48; *pērdāblum* L 115, 165, 216; *pērdāblōm* L 248, 427; *pēdā-* L 267; *pēirdāblum* L 115, 288a; *pējārā-* K 314; *pijārā-* K 317; **paardsbloem:** *pērtsblum* K 360, Q 7; *pērtsblōm* L 366, 415, 421, 424, Q 36; *pērtsblom*

Q 95; *pērsblum* L 286, 355, Q 6; *pērsblōm* 198; *pērsblōm* L 327, 366, 368, Q 9; *pērs-* 101, 102; *pētsblom* Q 116; *pearts-* P 50; *pē-* *blum* L 286, 312, 314, Q 3, 5; *pērtsblōm* L 3 418, Q 18; *pērtsblōm* Q 9; *pējrsblom* K 3 358; *pējrsblōm* Q 88; *pējāts-* Q 112a; *pējā-* 39; *pētsblum* K 353; *pērs-* Q 1; *pērsblōm* L 2 271, 318, 318b, 322, 323, 328, 330, 371, 3 376, 377, 381a, 382, 385, 387, 426, 428, 4 *pērs-* L 384, Q 101, 102; *pērsblom* Q 1 *pēšblum* Q 35; *pēšblōm* L 429, 433, Q 19, 30, 32a, 33, 36, 111*; *pēšblom* Q 111; *pēšblō* L 430, 433, Q 20, 29, 32; *pētsblom* Q 113, 11 *pētsblum* L 115, 210, 213, 214, 215a, 217, 3 *pētsblōm* L 289a, 293, 296, 322, 325, 329, 3 377, 381, 387, 428, 432; *pērsblum* L 192a, 2 315, 317, 352, 355, Q 78; *pērsblom* Q 9 *pērsblōm* L 290; *pērsblom* Q 99, 103; *pērsbl* L 244d, 248, 250, 0250, 267, 288, 290, 291, 2 295, 296, 297, 298, 299, 300, 320, 321, 3 326, 329, 333, 372, 382, 385, Q 13; *pērs-* L 3 Q 196; *pēs-* Q 14; *pēšblom* Q 98, 110; *pētsbl* Q 117, 208; *pētsblōm* Q 116, 203, 206; *pē-* *blum* P 183; *pēātsblom* Q 121, 202, 211, 2 *pērsblom* Q 187a; *pērsblomp* K 361; *piārtsbl*



Afb. 78. Paardebloem (*Taraxacum officinale* Wiggers, s.s.)

Q 72; *piärsblom* K 358; *piätsblum* Q 77, 83; *piäts*- K 317, Q 158; *piätsblöm* P 55; *piärsblum* K 278; *piärsblom* L 414; *piärsblöum* P 51; *piärsblum* Q 2; *piäts*- P 176; *piärsblom* Q 1, 2; *piärsblum* Q 2; *piäts*- P 119, 121, Q 80, 156, 167; *piätsblöm* P 119; *piätsblöum* P 49, 120, 177; *pätsblum* P 193; **paardssoog**: *pērtsaūx* L 417; *piätsöx* Q 83; **paardsmuil**: *piätsmäl* P 176; → **paardsvees**: *pejtsvlēš* Q 204a; **paardsroos**: *peätsrū's* Q 121; **pisbloem**: *pisblum* K 278, 314, 316, 353, L 312, 354; *pisblöm* Q 32, 101; *pesblum* K 317, 360, 413, P 175, 176, Q 1, 2, 5, 77; *pesblom* P 51, Q 1, 88, 95, 96a, 99, 99*, 102, 104a, 187, 203; *pesblöm* L 314, 360, 423, P 119, Q 12, 13, 18, 31, 88, 96c, 97, 112a, 113, 260, 278; *pē.zbl'öm* Q 247, 247a; *pesblō'm* Q 9; **pis-sebloem**: *pisəblum* K 353, L 312; **piskous**: *piskōs* P 183; **zeikbloem**: *zejkbblöm* Q 12, 101; *zejqblöm* L 360; *zē.qbl'öm* Q 247, 247a; *zejkbblom* Q 102, 203; **cichorei/suikerij**: *šikorej* P 48, Q 1, 2, 161, 167; *sikarej* P 179; *sokarej* L 314, 372, P 176; *sokarej* P 176; *sukarej* P 176, 186, Q 72, 77, 78; *šukarej* Q 200; *sukarāj* Q 80,

89; *sukarēj* P 176; *sokkrej* P 183, Q 74; *zokarej* Q 284; *sakrē* P 179; *sakrēj* Q 1; *sokjarej* K 317, L 314; **wilde cichorei/suikerij**: *wilə sukarej* Q 178; ~ *sukarē* Q 78; **cichorei-/suikerijbloem**: *šikorejblöm* K 358, P 57, Q 84; *sikarēblum* P 196; *sikrēj*- P 118a; *sakarōj*- P 174; *sakrējblöum* P 49; *sakarēblum* P 176; *sakrē*- P 177; *sakrēj*- P 50, 218; *sakrējblöm* P 120; *so-uarējblum* K 353; *souarējē*- K 353; *šiksrejblöm* P 55; *šukrēblum* Q 2; *sokjarej*- P 52, 176; *sakarāj*- P 211; *sykarej*- Q 74; *sukarej*- Q 77, 81; *sukarejblom* Q 199, 200; *sukarajblum* Q 89; **cichorei-/suikerijsla**: *šikorejslāj* P 57; *sokarej*- Q 1, 10; *sokarejslāt* Q 71; *sukrejšlōt* Q 168a; **wilde cichorei-/suikerijsalade**: *wilə sykarejšlōt* Q 2; **cichorei-/suikerijstruik**: *sukarejstrūk* Q 12; **cichorei-/suikerijplant**: *sukarejplānt* Q 72; **sui-kerbloem**: *sukarblum* Q 80; **suikeersla**: *sokaršlāj* Q 9; **zoermelk**: *zürmelk* Q 32, 36, 98, 100, 101, 101a, 109, 111, 196, 197, 201, 253, 278; *sur*- Q 284; *zour*- Q 97; *zōr*- Q 105; *z'ürmel'k* Q 200, 247, 247a; *zürmelk* Q 35, 113, 201, 202, 207, 208; *zū'rmel'k* Q 192; **zoermelksbloem**: *zürmelksblöm* Q 111; **melkbloem**: *melkblum* L 355, Q 9; *melkblöm* Q 16; *mōl'kblum* Q 171; **melkkruid**: *melkkrut* K 358; **melkplant**: Q 9; **melkstruik**: *melkštruk* L 429, 430, 434a, Q 21; *melk*- Q 32a; **melkstronk**: *melkštroņk* Q 21; **ketenkruid**: *katakrut* Q 96a; *ketā*- Q 36, 38, 113, 117a, 117b, 204a, 252, 253, 257; *ketakrūt* Q 202, 208; *kī'takrū't* Q 202; **ketenskruid**: *ketskrūt* Q 255, 257; **ketenbloem**: *ketāblom* Q 118; *kētā*- Q 30; *ketāblöm* Q 33; *ketāblöum* Q 20, 27, 278, 282, 284; **ketensbloem**: *ketsblöm* Q 278; *ketsblöum* Q 282, 283, 284; **ketenstok**: *ketastōk* Q 284; *ketsštōk* Q 257, 261, 263, 278, 278a; **ketenstruik**: *ketāstryk* Q 20; **kettingbloem**: *keten-blöm* Q 15, 21, 22, 98; *kejtējblöum* Q 20; **kettingsalade**: *ketējšalāt* Q 93; **ketting**: Q 14; **ket-telbloem**: *ketāblom* Q 93; **hondsbloem**: *hontsblum* L 165, 246a; *hōntšblöm* L 245, 246, 246b, 248; *hōns*- L 268; *hōņs*- L 249; *hōņs*- L 268; *hont's*- L 326; **konijnsvoer**: *knūnsvōr* Q 193, 194; **ganzetong**: L 312, 313, Q 96c, 101; *ganzətūj* L 353; *gāzətōj* L 354, Q 1, 7, 8, 9, 11, 96c; *gaujzətūj* Q 9; *gojdstāņə* L 286; **ganstong**: *ganstūj* L 420; *ganstōj* L 425; *gaujstōj* L 313, 373, 420; **ganstongbloem**: *ganstūjblöm* L 422; **ganstongenbloem**: *ganstūjāņblöm* L 420; **gawwstom**: *gaujstom* L 282, 312, 314; *gaujstēm* L 314; *gāstom* L 314, 382; *gōstōm* L 327; *gōstēm* L 322, 323, 328; *gōrštōm* L 327; *gōrtstom* L 377; *gāštomp* L 330; **gawwstombloem**: *gōstombblom* L 327; **stobben**: *stubbə* L 214, 214a, 215, 247, 250, 0250, 267, 271, 300, 322; *štubbə* L 270; *stupa* L 214a; **stobbenbloem**: *stupenblum* L 217; **boterbloem**: *botarblum* L 163, 164, 165, 209, 210; *botarblom* L 266, 381a; *botarblöm* Q 253; **boterstangetjes**: *botarstēmkas* L 286; **scheef**: *šēvə* (mv.) L 317, 355, 360, 368b, 418; **scheve-**

bloem: *šēvāblōm* L 416; **schevertebloem:** *šēvārtāblōm* L 361; **doedistelen:** *dudestələ* L 433, Q 9, 18, 32, 102; **gal:** *gal* L 318, 318b, 319, 322, 324; *galā* (mv.) L 288; **aardgal:** *erdgalā* (mv.) L 265, 288, 289; **aardschaal:** *ertsxāl* L 244; **paap:** *pāp* L 378, 381b; **papemutsen:** *pā-pəmətsən* L 379, 380; *pāpəl-* L 379, 380; **papekruid:** *pāpəkrut* L 288; **koekkruid:** *kukkraut* K 315, L 354; **kruidkoek:** *krutkuk* K 353; **kruidkoekbloem:** *krūtukukblom* K 357; **koebloem:** *ku-blum* L 191; **koe-oog:** *kōuax* Q 160; **plaat:** *plat* L 210, 216a; **meibloem:** *mējblōm* L 267; **molsla:** *mōlslōj* Q 95; **molsalade:** *molstāt* P 118a; **kankerbloem:** *kan̄kərbłōm* L 288, 289; **luisbloem:** *lūsblom* Q 113; *lūs-* Q 113, 117a; *lus-blum* L 381, Q 208; **krauwbloem:** *krōblōum* Q 282, 284; **puistbloem:** *paysblum* L 314; **blaarbloem:** *blē³rblum* P 176; **vlekkenbloem:** *vlekā-blom* Q 118; de volgende opgaven hebben betrekking op de pluizebollen van de paardebloem: **lampjes:** *lempkās* Q 36; *lemkās* Q 192; **wit lampje:** *wet lempkā* Q 201.

5.1.40 GEWONE MELKDISTEL

(monogr.)

[*Sonchus oleraceus* L.

Een op bouwland, in moestuinen en wegbermen voorkomend onkruid met een penwortel, bleekgele tot gele bloempjes uit „buikege“ korfjes in een scherm en met grof ingesneden dof- of grijs-groen, vaak paars aangelopen bladeren met een stekelige bladrand. Het wordt 30 tot 90 cm hoog en bloeit van juni tot de herfst.

Zie afbeelding 79.]

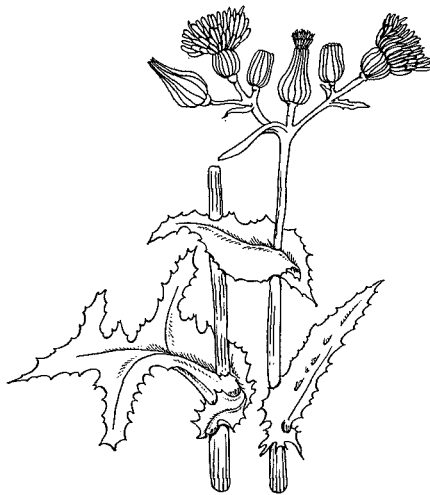

Afb. 79. Gewone melkdistel (*Sonchus oleraceus* L.)

melkdistel: *melkdestāl* K 314, 317a, 360, L 35 419; **melkbloem:** K 353c; **doofdistel:** Q 16 **doofdissel:** Q 168a; **douwdistel:** *dōydestāl* 353, L 372, Q 10, 72, 86, 95, 96d, 162, 178; *dō-* P 48, Q 155a; *dā-* P 176; *dōj-* P 58; **douwdi sel:** *dōdesāl* Q 78, 164; *daū-* P 57; *dā-* P 18 *dōj-* P 182, Q 93; *qū-* Q 162; **douwedistel:** *d-ūdestāl* Q 168a; **toedistel:** Q 28, 29, 30, 3 **toendistel:** L 271, 332, 381, 382, 387, 420; **k- nijnsmelk:** *knejnsmelk* L 414; **konijnsalad** *konejnslāt* Q 1.

5.1.41 BOTERBLOEM

(A 60A, 40, 60, 61, 104; monogr.)

[*Ranunculus* L.

Een plantengeslacht dat, samen met de (water ranonkel, uit allerlei verschillende soorten b staat waarvan sommige inmiddels zeldzaam zij zoals de akkerboterbloem (*Ranunculus arvens* L.) die vroeger in veel Limburgse akkers voo kwam. In het gebied van het WLD zijn de sche pe (*Ranunculus acris* L., hierbij afgebeeld), c kruipende (*Ranunculus repens* L.) en de bla



Afb. 80. Boterbloem (*Ranunculus* L.)

Kaart 79. WIEDEN, ALGEMEEN

- = wieden
- / gedens, uitgedens
- △ kruiden, uitkruiden

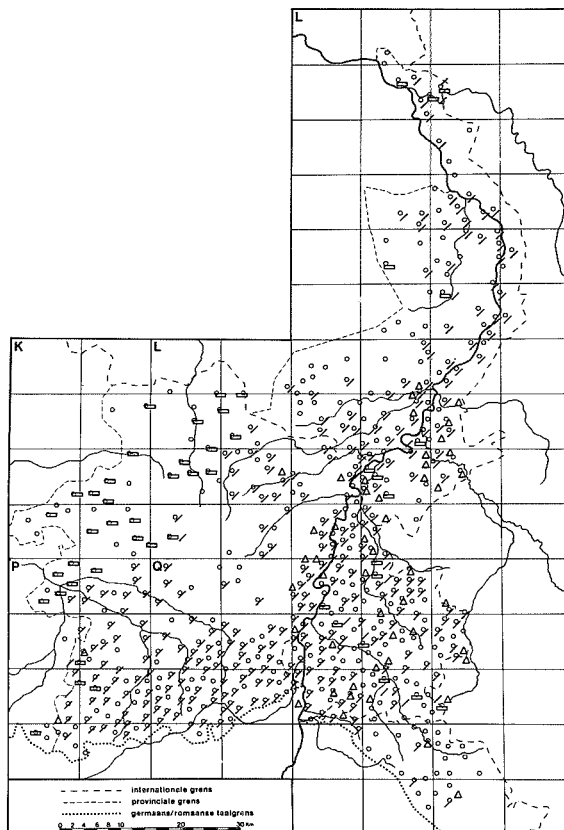

trekkende (*Ranunculus sceleratus* L.) boterbloem vrij algemeen en in mindere mate de knolboterbloem (*Ranunculus bulbosus* L.), de egelboterbloem (*Ranunculus flammula* L.) en de behaarde boterbloem (*Ranunculus sardous* Crantz.). De meeste van deze soorten hebben (goud- tot bleek-)gele bloemen en groeien op weilanden, bermen, oevers en andere min of meer vochtige bodem. Ze bloeien van april of mei tot september en worden van ongeveer 10 tot 50 cm hoog. Voor zover mogelijk is de bedoelde soort apart aangegeven. Zie afbeelding 80.]

boterbloem: *bōtarblum* L 163, 164, 165, 210, 271; *bōtarblom* L 318b, 378, 387, Q 9, 95, 103, 113; *bōtar-* L 288, 288a, 289; *bōtar-* L 267, 269, 381, 382, Q 71, 113, 201; *butar-* L 372, Q 192; *bōtar-* Q 2; *būōtar-* Q 93; *botarblōm* Q 253; *bōtarblōm* Q 20; *bōtar-* Q 284; *boatarblomā* Q 198; *bōitsalblum* Q 162; **boterbloempje:** *bōtarblōmkā* L 299; **weiboterbloem:** *weibōtarblōm* (egelboterbloem) L 382; **boterstang:** L 378; **boterstande:** *bōtarstan* (de kruipende) L 420, Q 9; **paddevoet:** *padāvūt* (de kruipende) Q 162; **kraaipeet:** *krōpuōt* (de krui-

pende) L 381, Q 28, 29, 30, 34; *kreaputā* (de scherpe; mv.) Q 71; **kraaipeet:** (de scherpe) L 381; **kraaietenen:** *kreātinā* (de kruipende) Q 71; **kakepeet:** (de scherpe) L 381.

5.2. Onkruid wieden

5.2.1 WIEDEN, ALGEMEEN (kaart 79)

(N 15, 2; N Q, 11b; JG 1a, 1b, 2c; A 47, 11b; L B2, 272; L 8, 92; S 43, Wi 39; monogr.; add. uit N 18, 8b; A 39, 1b)

[Onkruid bestrijden in het algemeen, ongeacht de manier waarop of het gereedschap waarmee dat gebeurt.

Vergelijk ook de meer specifieke handelingen in de andere lemma's van deze paragraaf.

De benamingen voor het object onkruid, dat in de woordtypen tussen haken is geplaatst, vindt men in het lemma ONKRUID, ALGEMEEN (5.1.1).]

wieden: *widā* L 355, Q 97; *wiā* K 278, 317a, 358, L 352, 354, 414, Q 22; *wiā* K 314, 315,

316, 318, 353, 357, 358, 359, 360, 361, P 44, 45, 46, 47, 48, 115, 173, 176b; *wiā* L 159a, 163, 163b, 244b, 266, 286, 316, 330, 378, 378*, 381b, P 211, Q 18, 20, 101, 203, 208, 222; *wiñ* P 51; *wiñan* L 313; *weĵa* K 357, 359; *weĵa* L 282, 286, 314, 315, 353, 354, 355; **geden**: *gēĵa* L 163, 163a, 163b, 164, 165, 191, 209, 210, 211, 213, 214, 214a, 215, 215a, 216, 217, 244c, 245b, 246, 246a, 247, 0247, 248, 249, 250, 266, 267, 268, 269, 269a, 269b, 270, 271, 288c, 289, 289b, 291, 292, 293, 294, 295, 297, 298, 299, 300, 316a, 318, 318b, 319, 320, 320a, 320c, 321, 321a, 322, 322a, 323, 324, 325, 326, 327, 328, 329, 330, 331, 331b, 332, 333, 356, 358, 359, 360, 361, 362, 363, 364, 365, 366, 367, 368, 369, 370, 371, 371a, 374, 376, 377, 378, 381, 382, 383, 385, 387, 415, 416, 417, 418, 420, 421, 422, 423, 424, 425, 426, 0426, 427, 429a, 430, 431, 432, 434a, Q 6, 7, 8, 9, 10, 11, 12, 13, 14, 15, 19, 20, 22, 35, 87, 88, 91, 96c, 97, 98, 99, 99*, 100, 102, 104a, 105, 162, 172, 187a, 188, 191, 192, 196, 197, 197a, 198, 198a, 198b, 203; *gēnā* Q 112b, 113, 116, 118, 204a, 208, 253, 278; *gēnā* Q 113, 117, 117b, 202; *gējā* Q 204a; *gējā* Q 72, 175; *gēĵ* Q 30, 32a; *gēā* L 290, 291, 294, 369, 382, 413, 418, 429, 430, 431, Q 1, 3, 5, 9, 10, 12, 13, 16, 19, 19a, 20, 21, 27, 29, 30, 32, 32a, 33, 34, 35, 72, 76, 77, 78, 81a, 82, 83, 84, 89, 90, 91, 94, 98, 101, 103, 113, 155, 158a, 161, 162, 163, 168, 169, 170, 171, 175, 176a, 177, 178, 181, 192, 201, 203, 207, 240, 284; *gēā* Q 167; *gēε* Q 241; *gē* L 433, Q 20, 22, 32a, 35, 98, 103, 110, 111, 117a, 168a, 174, 178, 179; *gēĵa* L 420, P 188, Q 94b, 95, 96a, 96b, 102, 180, 182, 187, 193, 193a, 196, 197, 198, 198b, 242; *gē.ĵa* Q 200, 247, 247a; *gēĵa* Q 9, 96c, 96d; *giēĵa* L 420, Q 188; *giē.ĵa* L 419; *gēĵa* L 422, P 113, 117, Q 14, 71; *gēā* L 387, 413, P 49, 50, 55, 57, 58, 107a, 172, 173, 175, 177a, 178, 179, 180, 182, 197, 214, 218, 219, 224, Q 1, 22, 39, 78, 0112, 112a, 156; *gēn* P 176; *gēĵa* P 51a, 56, 57, 176a; *giā* L 372, 414, 420, P 52, 53, 56, 115, 174, Q 2, 2a, 2b, 71, 75, 80; *giā* P 118a, 119, 120, 177, 196, 197, 222, 223, Q 71, 73, 74, 78, 101, 152, 156, 160, 164, 165, 166; *giēn* L 414; *gie* P 118, 121, 184, 186, 187, 188, 192, 195, 220, Q 79, 79a, 80, 153, 154, 157, 157a, 159; *gien* Q 71; *jēnā* Q 211, 222; *jēnā* Q 119, 121, 121b, 121c; **uitgeden**: *utgeĵa* L 270; *ūt-gē* Q 111; **kruiden**: *krūĵa* Q 222; *krūĵa* P 175; *krūā* P 115; *krūĵa* L 330, 331, 332, 379, 380, 381, 382, 385, 423, 425, 427, 432, Q 14, 96b; *krū.ĵa* L 331, 331b, 371; *krūyā* L 383, 432, 434, Q 20, 113, 117a, 121, 121c, 192, 196, 196a, 197, 197a, 201, 203; *krūā* L 294, Q 33; *krūĵa* L 325, 330; *kru.ĵa* L 421, Q 7, 9; *kruyā* L 386, 387, Q 28, 36, 111; *kr-u-yā* Q 252, 284; *kroyā* Q 36, 198b; *kruyā* L 360; **uitkruiden**: *ūtkrūĵa* L 322a; *ūtkruyā* Q 99*; **repen**: *rē.pā* Q 89; *reĵpā* Q 152; **ropen**: *r'ōpā* Q 168a; **plukken**: *pløkā* L 159a,

163, 163a, 265, 282, 286, 312, 313, 314, 31 316a, 413, P 176, Q 158a; *plø.kan* L 282; *plø?*: K 278; *pløkā* L 288, 288a, 289, 289*, 289 289b, 299, 316, 317, 318b, 326, 327, Q 73; *pl kan* L 355; *pløkān* L 358, 359; **uitplukke**: *ūtpløkā* L 291, 292, 317, 324; **trekken**: *trekē* 117, 177a, 197, 227, Q 97, 162, 177; **uittrel ken**: *auittrekā* Q 163, 180; *ōyt-* Q 156; *ōt-* 52; *ōāt-* P 177, 188, 211; *ō.t-* P 51, Q 158; *ūt-* 318b, 324, 373, Q 35, 94b, 96a, 101, 192, 198 202, 278; *ū.t-* L 356; *ēt-* P 107a; *āt-* P 50, 17 227; **steken**: *stēkā* P 176, 218 (van distels); *stēĵ* L 159, 163, 164, 165 (van paardebloemen); *stēĵ* Q 103 (id.); **uitsteken**: Q 94b (van distels *ōtstēkā* K 358 (id.); *ūtstēkā* L 163, 164, 165 (id. *āt-* P 174; **rijten**: *rūā* Q 203; **zomen**: *zōĵmān* 317 (in een haverveld); **stuppen**: *stōpān* L 37 (van distels en paardebloemen); **schudden**: *sōu* L 382 (van kweek); **uitdoen**: *āt-dun* P 176, 21 *ūt-duā* Q 253; *ūt-dūn* L 423; *āt-dĵm* P 17. *ūt-dōn* L 373, Q 94b; *ōĵt-dōn* L 360; **wegdoe** *wexdōn* L 432; **zuiver maken**: *zōvār mākān* Q *zēĵvār* ~ L 355; *zyvār* ~ L 282; **schoon make** *šōn mōkā* Q 162; **klaar maken**: *klōr mā.kā* 331, 331b.

5.2.2 HAKKEN, WIEDEN MET DE HA (kaart 80)

(N 15, 5; JG 1a, 1b; monogr.)

[Met een hak de grond tussen (rijen van) of groeiende planten bewerken, met het doel de luchtig te maken en van onkruid te zuiveren.]
hakken: *hakān* K 359, L 282, 413, Q 71; *hakā* 316, 318, 358, L 163, 163b, 244c, 265, 268, 27 288, 289, 290, 291, 318b, 322a, 325, 326, 33 331, 331b, 332, 360, 369, 370, 371a, 382, 41 423, 425, 0426, 427, 429, 429a, 432, Q 2, 2b, 5, 7, 9, 18, 20, 22, 32a, 77, 84, 97, 98, 100, 10 0112, 112a, 113, 117a, 121, 121c, 178, 192, 19 197, 197a, 198b, 203, 204a, 211, 240, 284; *ha.l* Q 76; *akā* L 422; *hā?an* K 314, 353; *hākā* K 31 357, 358, 359, L 209, 214, 355a, P 44, 45, 4 47, 48, 119, Q 2, 73; *ākā* Q 8, 83; *haqā* Q 11 **ophakken**: *ophakā* L 434, Q 33; *ophākā* Q 24; **loshakken**: *lōshakā* L 163, 163a, 164; **omhal ken**: *omhakā* L 294, 383; *omhakan* L 265, 28; **uithakken**: *ōthakā* K 358; *ūt-* L 329; *ū.t-* 331, 331b; *ōyt-* L 372; **uithouwen**: *ōthōā* Q 8 8 **kappen**: *kapā* K 278, 318, 357, 361, P 48, 107. 113, 117, 118a, 119, 120, 121, 172, 174, 17 176a, 177, 177a, 178, 179, 180, 184, 186, 18 188, 192, 195, 197, 214, 219, 222, 223, 22 227, Q 2, 72, 79, 154, 156, 157, 158a, 161, 16 164, 165, 166, 168a, 169, 175, 182, 240; *ka.pā* 118, Q 75, 80, 155, 167; *kāpā* P 182, 218, 22 227, Q 79a, 156, 159; *kā.pā* Q 74; **bekappen**: *bēkapā* P 176a; **loskappen**: *lōskapā* K 358; **omkapper** *ōmkapā* P 107a; **uitkappen**: *ātkapā* P 175; *ō.t* Q 154; **krabben**: *krabā* K 318, L 367, P 44, 49

Kaart 80. HAKKEN, WIEDEN MET DE HAK

- / hakken en sst.
- = kappen en sst.
- ▲ krabben, krebber, krebbelen, krebberen

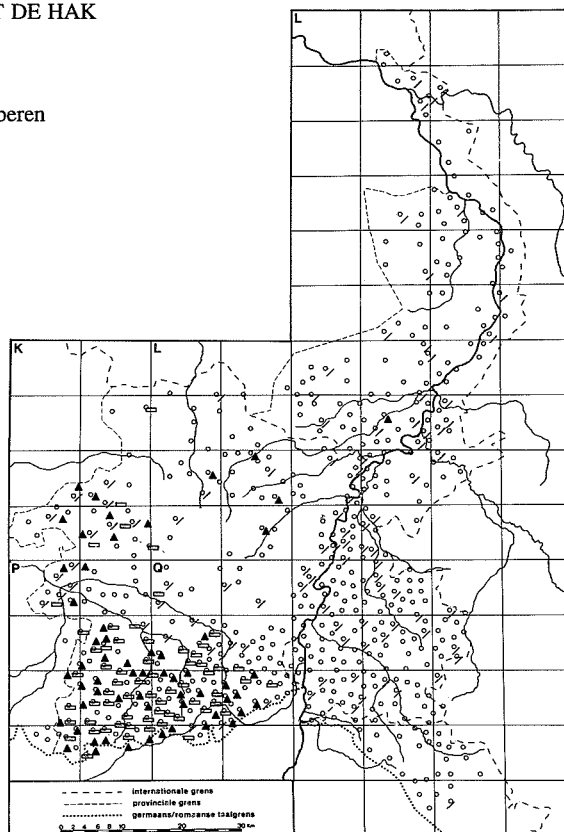

krábə K 315, 353, L 355; *krábn* K 314; **opkrabben:** *opkrabə* L 416; **krebber:** *krebə* L 358; **uitkrebber:** *qu.tkrebə* Q 77; **krebbelen:** *krebəla* L 324, P 195, 214, 218, 219, 222, 223, 227, Q 153, 164, 165, 168, 169, 181, 182; **krebberen:** *krebərə* K 357, 358, 359, P 45, 113, 115, 117, 118a, 121, 172, 173, 175, 176, 176a, 177, 177a, 178, 179, 180, 187, 188, 192, 213, Q 78, 152, 156, 157a, 160, 162, 163, 169, 176a, 177, 241; **opkrabberen:** *opkrabərə* L 416; **krungelen:** *krøŋəla* Q 192 (oneffenheden gelijkmaken); **kretsen:** *kretsə* L 366; **scharren:** *šarə* Q 8, 14, 97, 99*; *šarə* Q 85, 90, 91, 94, 94b, 96d, 171, 172, 174, 175, 178, 179, 188; **dabben:** *dabə* L 366, Q 20; *da.bə* L 314; **losdabben:** *lōs-dabə* P 176; *lōsda.bə* L 286; *lō.sdabm* L 314; **haken:** *hāʔən* K 278; **uitdoen:** *ūt-dōn* L 373; *ūt-duən* Q 36; **onderdoen:** *onjərdōn* Q 20; **kapotsteken:** *kapotstēkə* Q 4; **kuisen:** *kōsə* K 357; **schoonmaken:** *šōnmō.kə* Q 162, 179; **kortmaken:** *kōrtmākə* L 192a; **losmaken:** *lōsmākə* K 358, Q 19a; **omwroetelen:** *omvrōjtəla* Q 20; **opburten:** *opburtəla* Q 97; **opstijpelen:** *opštīpələ* Q 193.

5.2.3 HAK (kaart 81)

(N 11, 88; N 12, 45; N 15, 4 en 6a; N 18, 37, 40 en 41; JG 1a, 1b, 1c, 2c; L 42, 40; monogr.)

[Werktuig om de grond los te hakken, spade met een gekromd blad.

Het gereedschap had een algemeen doel en diende, behalve om te wieden, ook voor andere doeleinden, zoals het schrapen (van strooisel of mest), het egaliseren van te diep uitgereden karresporen, het aanhogen van aardappelen (vergeelijk het lemma *ΛANAARDHAK*, 1.3.3), enz. Deze nevendoeleinden zijn hier en daar in de benamingen terug te vinden.

Zie afbeelding 81.]
kapper: *kapər* K 278, 318, 357, 361; **hakker:** *hākər* K 316; *hāʔər* K 314, 353; **hak:** *hak* K 278, 278a, 314, 317a, 318, 358, 361, L 159a, 163, 163a, 164, 165, 192a, 244c, 246, 247, 248, 265, 265b, 266, 268, 269, 269a, 270, 286, 288a, 288c, 289, 289b, 290, 291, 292, 292a, 294, 296, 298, 299, 300, 314, 317, 320a, 321, 322, 322a, 323, 324, 325, 326, 329, 330, 331, 331b, 332, 352, 355, 360, 365, 366, 368b, 370, 371, 372, 374, 377, 381, 382, 383, 414, 415, 416, 417,

Kaart 81. HAK

- ∨ hak
 ▲ krabber, krebber, krebberl

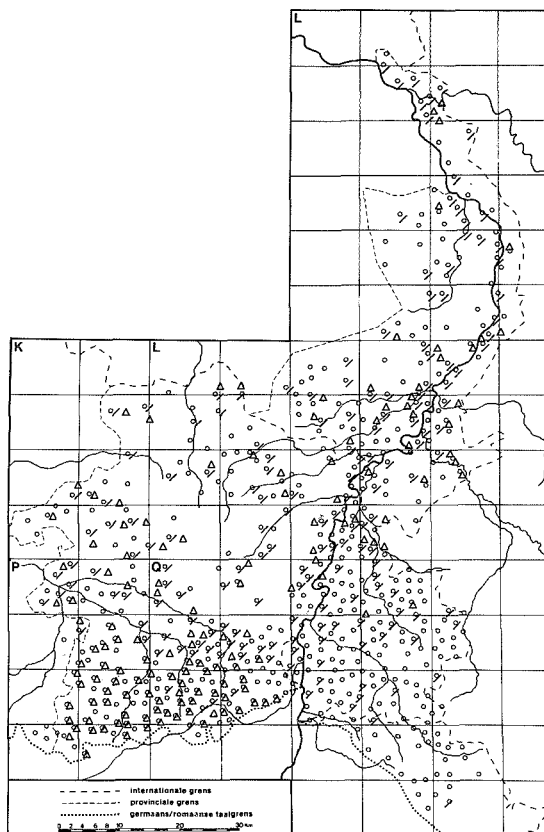

418, 419, 420, 0426, 427, 429, 432, 434, P 48, 51, 54, 55, 107a, Q 2a, 2b, 3, 3a, 5, 7, 9, 14, 18, 19a, 20, 32a, 33, 39, 71, 72, 76, 77, 78, 79a, 81a, 82, 84, 90, 91, 94, 94b, 95a, 96, 96c, 96d, 97, 98, 99*, 101, 105, 111, 0112, 112a, 113a, 117a, 119, 156, 167, 176a, 193, 197, 197a, 198b, 203a, 204a, 209, 211, 240, 284; *ak* L 420, 422, 423, P 48, Q 2, 8, 9; *haq* Q 111; *hák* K 357, 359, 361a, L 209, 214, 214a, 215, 217, 245b, 246a, 282, 313, 355, P 45, 46, 47, 48, 119, 120, Q 1, 2, 8, 73, 75, 76, 83, 89, 162; *landhak*: *lānthak* L 115,

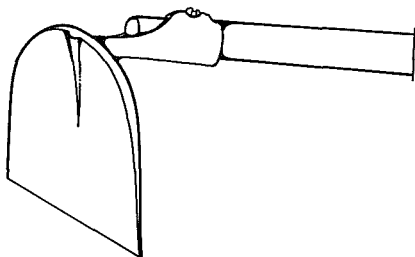

Afb. 81. Hak

159a, 163, 192b; *lanþ*– L 318b; *lanþ*– L 2
veldhak: *ve.lþhak* L 331, 331b; **hoffhak**: *hūʃf*
 Q 3a; **aardhak**: *ērthak* L 289b, 321; **onkru**
hak: *onkrūhak* L 268; **drekhak**: *drekhak*
 268; **puininhak**: *pūinþhak* L 268; **hoogha**
hūʃxhak Q 19a; *hūʃx*– Q 209; **scharhak**: *šǫrl*
 Q 96d; **scharhakje**: *šǫrhekskə* Q 96d; **schr**
hak: *šraphak* Q 9; **kretshak**: *krētshak* Q 9
 111; **biethak**: *bitþhak* Q 71; *bitanak* Q 2; *t*
təhák P 44; *bejtə*– Q 79a; **biethak**: *biʳthák* P
bejt– Q 74; **krotenhak**: *krōtþhak* Q 20, 1!
kroətə– Q 14, 22, 111; *krōʳtə*– L 427; *krūʳtə*–
 204a; *krutənak* L 372; **patattenhak**: *patatəl*
 K 278; **aardappelenhak**: *ērpəlþhak* Q 9; **aa**
appelshak: *ērpelshak*. Q 204a; **halvemaanha**
halʳfmuənhak P 48; **kleine hak**: *kleŋ hak* Q 1!
 197a; **hakje**: *hákskə* K 361, 361a; *hekskən*
 278; *hekskə* K 357, 359, L 294, 317, 324, 3:
 331b, 359, 360, 382, 416, 426, P 51, Q 14, 1:
 101, 105, 193; *hekskə* Q 39; **klein hakje**: *kl*
ekskə L 420; **haak**: *hāk* K 278; *hōk* K 27:
guok Q 242; **grondhaak**: *grōnthāk* K 278; **pat**
tattenhak: *pətətənhāk* K 278; **krabber**: *kral*
 K 278, 278a, 318, 357, 358, 361, L 282, 2:
 355, 368b, 372, 422, 0426, P 49, 51, 55, 107a.

2b, 3a, 4, 93, 178, 179; *kråbår* K 314, 315, 353; **krebbær**: *kræbår* K 357, 358, 359, 361a, L 163, 164, 165, 214, 247, 265, 286, 289, 290, 291, 292a, 295, 318b, 321, 322, 322a, 324, 330, 331, 331b, 358, 360, 369, 372, 374, 382, 383, 384, 386, 414, 420, 422, 423, 426, 0426, 427, 429, 432, 434, P 44, 48, 51, 55, 107a, 113, 115, 117, 118, 118a, 120, 121, 172, 173, 174, 175, 176, 176a, 177, 177a, 178, 179, 180, 184, 187, 188, 192, 195, 213, Q 2, 2b, 14, 39, 75, 77, 78, 79, 80, 83, 84, 89, 98, 155, 156, 157, 157a, 158a, 160, 162, 163, 168, 168a, 169, 176a, 177, 241; *kræbår* Q 71, 78, 79a; *kræbår* Q 2; **bietenkrebbær**: *bëitåkræbår* Q 2b; *bëitå*– Q 78; *biadå*– P 107a; **krebbertje**: *kræbarkå* L 270, P 48, Q 9, 158a; **krebbel**: *kræbål* L 294, 296, 324, 325, 326, 331, 331b, P 182, 186, 197, 213, 214, 218, 219, 220, 222, 223, 224, 227, Q 98, 152, 153, 154, 161, 164, 165, 166, 167, 181, 182, 241; *kræbål* Q 159; **bietenkrebbel**: *bëitåkræbål* P 186, 197; **aardappelkrebbel**: *iapåkræbål* P 186, 197; **witloofkrebbel**: *witlaufkræbål* P 186, 197; **krebbeltje**: *kræbalkå* P 214; **schrabber**: *sxrabår* K 361, L 288, 289, P 176; *šrabår* L 265, 317, 372, 422, Q 20, 96c; **schrepper**: *šræbår* L 295, 371; **schrebbel**: *šræbål* Q 98; **schrepel**: *šræpål* L 332, 382; *šræpål* Q 211; **schreper**: *šræpår* L 332; **kretser**: *krætsår* L 269, Q 111, 197, 204a; *krætsår* Q 209; **krotenkratser**: *krütåkrætsår* Q 204a; **schar**: *šår* Q 94b, 172, 188; **scharretje**: *šerkå* Q 94b; **debber**: *debar* L 382; **debbertje**: *debarkå* L 313; **hoger**: *høgar* Q 93, 174, 175, 178; *hëgar* Q 171; **bik**: *bek* L 382, 386; **houweel**: *houël* Q 179; *huwial* Q 284; **hakschup**: *håksxøp* K 361a; **kromschup**: *kromšøp* L 321; **krabzeis**: *kræp-zëis* L 268; **krabmes**: *kræbmæs* P 55; **koens**: *kuns* L 214, 214a, 215, 217, 245b, 246a; **mouschrepper**: *mouškræbår* P 107a; **moukrabbelaar**: *moukræbeliår* Q 2.

5.2.4 SCHOFFELEN, WIEDEN MET DE SCHOFFEL

(N 15, 6; JG 1a, 1b; monogr.; add. uit A 47, 11a)

[Met een schoffel de bovengrond tussen de plant (rijen) van een gewas zodanig bewerken dat de korstige bovenlaag verkruideld en het onkruid afgestoken wordt.

Het woord **schoffelen** kan niet alleen in absolute zin gebruikt worden, maar laat zich ook verbinden met een object. Dat kan de te bewerken grond zijn (akker, tuin, enz.) maar ook het te verzorgen gewas dat op die grond staat (bijv. de bieten), en ook het onkruid.]

schoffelen: *sxøfål* K 278, 357, 358, L 355; *šøfål* L 372, 381, 381b, 426, 0426, 429, Q 20, 21; *sxøfåla(n)* K 317a, 357, 358, 359, 360, 361, L 315, 316, 352, 354, 355, 355a, 356, 413, 414, P 46, 51, 52, 53, 54, 55, 56, 57, 58, 107a, 119,

192, Q 1, 2, 2a, 73, 156, 159; *sxøflå* Q 78; *šxøfåln* Q 1; *šøfåla(n)* L 318, 319, 321a, 358, 359, 360, 361, 362, 363, 364, 365, 366, 367, 368, 369, 370, 371, 371a, 372, 373, 374, 378*, 415, 416, 417, 418, 419, 420, 421, 422, 423, 424, 425, 427, 429a, 432, 433, 434, Q 3, 4, 5, 6, 7, 8, 9, 10, 11, 12, 13, 14, 15, 18, 19a, 20, 21, 22, 35a, 72, 81a, 82, 87, 88, 91, 94b, 95, 95a, 96b, 96c, 96d, 97, 99, 99*, 100, 103, 105, 170, 193, 196, 197; *šøfåla* L 317, 320c, 321, Q 172; *sxøfåla(n)* K 318, L 115, 159a, 163, 163a, 163b, 164, 165, 209, 210, 211, 213, 214, 214a, 215, 216, 217, 244c, 245b, 246, 246a, 247, 0247, 249, 250, 266, 267, 268, 269, 269a, 271, 282, 286, 288, 288a, 288c, 289, 289*, 289a, 289b, 312, 313, 314, 353, P 44, 47, 48, 49, 50, 113, 115, 118, 118a, 120, 121, 172, 173, 174, 175, 176, 176a, 177a, 178, 180, 182, 187, 188, 195, 197, 213, 218, 220, 224, Q 2, 2a, 2b, 78, 152, 156, 165; *sxu.fåla* L 314; *sxøfåln* K 314; *sxøflå* P 177; *šxøfåla* P 117; *šøfåla(n)* L 265, 267, 270, 290, 291, 292, 292a, 293, 294, 295, 298, 299, 300, 318b, 320a, 322, 322a, 323, 324, 325, 326, 329, 330, 331, 331b, 332, 376, 377, 382, 383, 384, 386, 387, Q 33, 35, 35a, 36, 39, 72, 76, 77, 80, 83, 84, 90, 93, 94, 98, 101, 111, 111*, 0112, 112a, 113, 113a, 117a, 119, 121, 121c, 155, 158a, 163, 168a, 171, 174, 175, 176a, 177, 178, 179, 182, 188, 191, 192, 197, 197a, 198b, 202, 203, 203a, 204a, 208, 211, 222, 241, 242; *šøfåla* Q 32a, 74, 89, 154, 162, 167, 168, 169, 181; *šøfåla* Q 71; *šø.fåla* Q 75, 79, 79a, 80, 153, 157, 160, 166, 240; *šø.fåla* Q 157a, 161; *skøfåla* P 175, 179, 188, 214, 219, 222, 227, Q 164; *šøfåla* Q 9; *skøfåla* P 223; *sxy.fåla* P 184; *skøfåla* P 186; **omschoffelen**: *ømsxu.fåla* L 163, 164, 165; **wegschoffelen**: *wexšøfåla* Q 95; **opschoffelen**: *øpšøfåla* Q 96d.

5.2.5 SCHOFFEL

(N 18, 18a en 48; JG 1a, 1b; A 47, 11a; monogr.; add. uit N 15, 6; N 18, 4 en 50; GV, K7)

[Gereedschap om onkruid af te snijden en om de grond los te maken. Het bestaat uit een soort mes dat met behulp van een lange steel door de grond geschoven wordt.

Zie afbeelding 82.]

schoffel: *sxøfål* K 278, 358, 361, L 355; *šøfål* L 360, 381, 381b, 426, 0426, 429, Q 20, 21, 35a; *sxøfål* K 317a, 357, 358, 359 (zeldzaam), 360, 361, 361a, L 315, 316, 352, 354, 355, 355a, 356, 413, 414, P 46 (ouder dan de hak), 51, 52, 53, 54, 55, 57, 58, 107a, 118, 119, Q 1, 2, 2a, 9, 73 (id.), 78 (id.), 156, 159; *šxøfål* Q 1; *šøfål* L 317, 318, 319, 320c, 321, 321a, 356, 358, 360, 361, 362, 364, 365, 366, 367, 368, 368b, 369, 370, 371, 371a, 372, 373, 374, 378*, 415, 416, 417, 418, 419, 420, 421, 422, 423, 424, 425, 427, 429, 429a, 432, 433, 434, Q 3, 3a, 4, 5, 6, 7, 8, 9, 10, 11, 12, 13, 14, 15, 18, 19a, 20, 21, 22, 72,

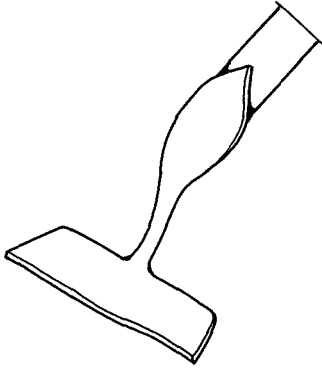

Afb. 82. Schoffel

81a, 82, 87, 88, 94b, 95, 95a, 96b, 96c, 97, 99, 99*, 100, 103, 105, 193, 196, 197; *šo.fəl* Q 172; *sxufəl* K 314 (recent), 353 (id.), L 115, 159a, 163, 163a, 163b, 164, 165, 209, 210, 211, 214, 214a, 215, 216, 217, 244c, 245b, 246, 246a, 247, 0247, 249, 250, 266, 267, 268, 269, 269a, 271, 282, 286, 288, 288a, 288c, 289, 289*, 289a, 289b, 312, 313, 314, 353, P 44, 46, 47, 48, 49 (ouder dan de hak), 113, 118a, 119, 120, 121, 173, 176, 176a, 177, 177a, 178, 179, 180, 182, 188, 192, 213, 218, 220, 224, Q 2, 2a, 2b, 74, 78, 152, 156; *sxu.fəl* P 187; *šxufəl* P 117; *šufəl* L 265, 267, 270, 290, 291, 292a, 293, 295, 298, 299, 300, 318b, 320a, 322a, 323, 324, 325, 326, 329, 330, 331, 331b, 332, 376, 377, 382, 383, 384, 386, 387, 420, Q 5, 9, 32a, 33, 35, 35a, 36, 39, 71, 74, 83, 84, 90, 93, 98, 101, 111, 111*, 0112, 112a, 113, 113a, 117a, 119, 121, 121c, 158a, 168a, 171, 174, 176a, 178, 188, 191, 192, 197, 197a, 198b, 202, 203, 203a, 204a, 208, 211, 222, 241, 242 (ouder dan de hak); *šu.fəl* Q 76 (ouder dan de hak), 77 (id.), 89, 154, 155, 162, 167, 169; *sxū.fəl* Q 160; *šū.fəl* L 292, 294, 322, Q 71, 204a; *šū.fəl* Q 75, 79 (ouder dan de hak), 79a (id.), 80 (id.), 153 (id.), 157, 157a (id.), 161, 166, 240 (id.); *skufəl* P 177, 222, Q 164; *sxyfəl* P 184, 195, 197, Q 165; *skyfəl* P 186; *sxøfəl* K 361a, P 51a; *skøfəl* P 186, 197, 223; **steekschoffel**: *štēkšofəl* L 423; *štēkšofəl* Q 22; *stēkšufəl* L 416; **stootschoffel**: *stutšofəl* L 368; **handschoffel**: *hanšufəl* Q 197; **schoffeltje**: *sxofalkə* K 358, 361a, L 352, 355, P 56; *šofalkə* L 317, 359, 363, 416, Q 91; *sxufalkə* K 278, 318, L 286, 313; *šufalkə* L 295, 382, Q 179; *šu.falkə* Q 168; *sxyfalkə* L 266; *šufalkə* L 265, 330, 331, Q 163, 175, 177, 182; *ši.falkə* Q 94; *šefalkə* L 367, Q 3, 86, 170; *sxøfalkə* K 357; *šøfalkə* Q 9, 95; *sxøfalkə* K 361; *šøfalkə* Q 96, 209; **schroffeltje**: *sxfalkə* K 359; **schoffelaar**: *sxufalēr* P 174; *sxufalēr* P 172; *sxufalēr* L 314; *skufalēr* P 214, 227; *skufalēr* P

219; *skufalēr* P 175; **schoffelijzer**: *sxofalē.zər* F 51; *šofalēzər* Q 95; *sxufalēzər* P 50, 115; *šufal-ai.zər* Q 168, 181; *sxufalēzdər* P 107a; **schupje**: *sxøpkə* K 278; de volgende drie opgaven betreffen een gevorkte dubbele schoffel, waarmee mer tussen op rijen staande graanplanten telkens twee banen tegelijk bewerkt: **dubbele schoffel**: L 291; **geedgaffel**: *geigafəl* Q 156; **geedgaffeltje**: *geigefalkə* Q 113; de volgende opgaver hebben betrekking op bijzondere schoffels voor specifieke doeleinden: **veldschoffel**: *veltsxufəl* Q 156; **hofschoffel**: *hōfsxufəl* Q 156; *høf-* Q 2; **bandschoffel**: *bantšofəl* L 368b; **moorschoffel**: *mürsxofəl* K 278; *muərsxufəl* Q 2; *mōršofəl* L 372, Q 20; **moorschoffeltje**: *müršufalkə* L 330; **morenschoffel**: *mürāšufəl* L 326, 331, 331b, 332; *mōrə-* L 291; **morenschoffeltje**: *mürāšufalkə* L 331; **peenschoffel**: *pēnšufəl* L 332; **wortelschoffeltje**: *wortələšufalkə* L 270, 295; **potenschoffel**: *poğatəsxufəl* K 278; **erwentschoffel**: *ertəsxufəl* L 163, 164, 165; **krotenschoffel**: *krotəsxufəl* L 289; *kruatəšofəl* Q 96; **korenschoffel**: *kōrāšufəl* L 318b; **haverschchoffel**: *hāvərsxufəl* L 269, 289; **haverschchoffeltje**: *hāvəršufalkə* L 265.

5.2.6 WIEDSCHOPJE

(N 18, 53; monogr.; add. uit N 18, 18b; GV, K7)

[Klein schepje met handvat, voor het af- en/of uitsteken van onkruid; soms ook gebruikt om voer voor kleinvee uit te steken of om te poten. Voor het type **scheven**, zie het lemma PAARDE-BLOEM (5.1.19)

Zie afbeelding 83.]

gede: *gē* P 174; *gei* L 294, 322, 322a, 325; *gei* F 218, 224; *gei* L 322, 324, P 219; **geetje**: *geiškə* F 213; **geder**: *gēər* Q 156; **geedmesje**: *gēmesškə* Q 179; *gēmesškə* Q 93; **geedmes**: *geimes* Q 179; *gē-* Q 175; **geedschupje**: *geišøpkə* Q 198b; *gē-* Q 179; *gēn-* Q 204a; *geišøpkə* L 360; *gei-* Q 94b, 95a, 188; *gei-* Q 96d; **geedschup**: *geišøp* L

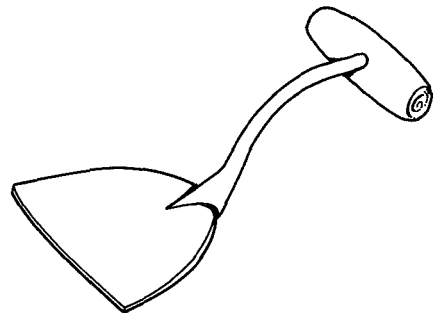

Afb. 83. Wiedschopje

360; *gei-* Q 94b, 95, 102, 172, 193; *gei-* Q 96d; **geedschoffeltje**: *gēišufalka* L 270; **geedschoffel**: *gēišufal* Q 113a; *giāsxufal* Q 2; **stopper**: *stōpær* L 372; *stōpær* L 0426; **stopperd**: *stōpært* L 420, 427; *stōpært* L 434; *stōpært* L 386, 426; *stūpært* Q 9; **stup**: *stōp* L 374; *stōb* L 321; **stupper**: *stōpær* L 420, 422, 423, Q 9; **stupperd**: *stōpært* L 420; **stip**: *stēp* L 331, 331b; **stipper**: *stēpær* L 422; **stoot**: *stōt* L 330; *stūt* L 330; **stootje**: *stōtjā* L 377, 382, 383; *stytšā* L 372; **stootschupje**: *stōtšōpkā* L 386; *stōtšōpkā* L 332; **stootschup**: *stōtšōp* L 384; **schoffelschupje**: *šofālšōpkā* L 381; **plukselschupje**: *plōksālsxōpkā* K 278; **plukselschup**: *plōksālsxōp* K 278; **plukschupje**: *plōksxōpkā* K 278; **plukschup**: *plōksxōp* L 163, 163a; **onkruidschupje**: L 0426; **steekschupje**: *stēksxōpkā* K 357; **pootschupje**: *pōtšōpkā* L 429; **plantschup**: *plantsxōp* L 282; **steekschupje**: *stekšōpkā* L 326; **steek**: *stek* L 326; **hand-schoffel**: *hantsxofāl* K 361a; *hantsōfāl* Q 96c; **kruipschoffel**: *krupsxufāl* L 211; **wiedschupje**: *witsxōpkā* L 163, 163a; **wiedschoffeltje**: *wisxufalka* K 278; **drekschoffeltje**: *drekšufalkā* L 291; **boterbloemenschupje**: *botærblumāsxōpkā* L 159a, 163, 164, 165; **schevensteker**: *šēvāštēkær* L 368b; **handkrabbertje**: *hāntkrēbærkā* Q 162; **hakje**: *hækskā* L 382, Q 33, 77; **troffeltje**: *trōfāl-kā* L 372; **schupje**: *šōpkā* Q 101; **klein schupje**: *klējn sxōpkā* L 163, 164, 165.

5.2.7 TREKSCHOFFEL

(N 18, 49 en 51; monogr.)

[Op een hark gelijkend gereedschap, dat, in tegenstelling tot de duwschoffel, getrokken wordt. Er kunnen één of meerdere schoffelijzers aan de steel zitten. Het wordt gebruikt om onkruid te wieden of om de grond los te maken.

Het is een kleine uitvoering van de hak voor lichter en fijner werk.

Voor de fonetische documentatie van het woord (deel) [*schoffel*] zie het lemma **SCHOFFEL** (5.2.5).

Zie afbeelding 84.]

trekker: *trēkær* L 360, P 44, 176; **trekkertje**: *trēkærkā* K 361a; **trekschoffel**: *trēk[schoffel]* K 278, 318, 358, 361, L 159a, 163, 163a, 164, 165, 211, 214, 247, 265, 269, 286, 288a, 288c, 289, 289b, 291, 295, 317, 318b, 320a, 321, 322, 322a, 324, 325, 331, 331b, 368b, 369, 371, 372, 383, 384, 416, 420, 422, 426, 432, 434, P 55, Q 2, 9, 14, 33, 77, 96c, 97, 98, 105, 111, 162, 179, 204a, 209, 211; *trēk-* P 186, 197; *trēk-* L 318b, 382, 386; **trekschoffeltje**: *trēksxufalkā* K 318; **trekschoffelijzer**: *trēksxufālēzær* P 48; **schoffel**: *šofāl* Q 3a; **schoffeltje**: *šofalkā* L 416; *šōfalkā* Q 96; **kromschoffel**: *krōmsxufāl* Q 156; **hakschoffel**: *hak,[schoffel]* L 318b, 321, 322, 360, 384; **trekkrabber**: *trēkkrabær* Q 4; **trekhak**: *trēkhak* L 163, 163a; *trēk-* L 427, Q 101; **trekhaak**:

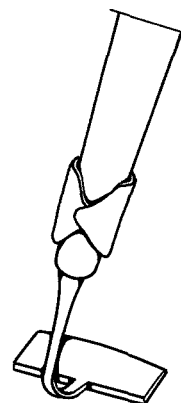

Afb. 84. Trekschoffel

trēkhōk L 292a, 322a; **optrekhaak**: *optrekuok* Q 77; **krottenhaak**: *krotahōk* Q 197; **schoffelhaak**: *šofālhōk* L 368b; **kratser**: *krētær* Q 22; **krēbel**: *krēbāl* L 368b; **optrekker**: *optreker* P 107a; **hansje**: *hanskā* P 222; **binette**: *bānēt* P 107a; **krabber**: *krēbær* P 48; *krēbær* L 159a, 271, Q 111.

5.2.8 HANDCULTIVATOR

(N 18, 52; monogr.)

[Handgereedschap voor het losmaken van de grond.

In aflevering I.2, p.161-2 is sprake van een zware cultivator die door (paarde)tractie wordt gewogen. Het werkingsprincipe van de, twee gereedschappen is echter hetzelfde.

Zie afbeelding 85.]

cultivator: *kōltivātær* K 278, L 265, 289b, 291, 321, 322a, 325, 326, 329, 374, 0426, Q 2b, 9, 39, 105, 111, 117a, 204a, 211; *kōltivātær* L 266, 268, 289, 290, 326, 331, 383, 386, 429, P 51, Q 19a, 22; *kōltivātær* Q 111; *kōltivātær* Q 2; *kōlvātær* L 282, 289; *kyltivātær* K 278, Q 209; *kyltäv-*

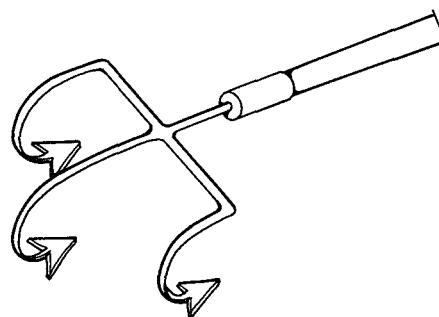

Afb. 85. Handcultivator

Kaart 82. SCHOFFELMACHIEN TJE

- / schoffelmachine en dim.
- = binette
- planette

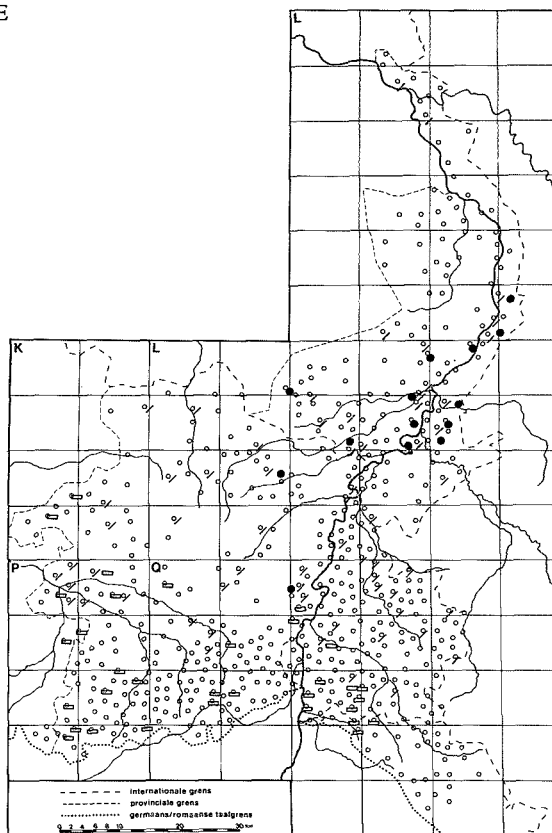

tər L 244c; kyltivātər L 163, 164, 165; kultivātər Q 119; kulʹafātər Q 33; klāvātər L 290; kultər L 159a; **handcultivator**: hantkøltivātər L 211, 265, 268, 377; hanʹ- L 324; henʹ- L 427; hanʹkøltivātər Q 32a; hantkøltivātər L 269; hanʹ- L 294, 325, 331, 331b; henʹ- Q 14; hanʹk- L 270; hantkaləvātər L 265; hanʹkəlvātər L 318b; **trekcultivator**: trekkøltivātər L 382; **grondbreker**: grøndbrəkər Q 156; grønd- Q 179; grøndbrīʹkər P 186, 197; **extirpator**: ekspātər L 420; ekspātər L 372, Q 211; həkspātər L 372; pōtər L 163, 163a; **extirpator**tje: ekspātərka L 317, 416, Q 96d; **extirpator**haak: terpātərhaak Q 9; **binette**: bənət P 107a, 213; **handbinette**: hant-bənət P 177; **optrekker**: optrəkər Q 71; **lichte trekker**: lixtə trəkər Q 78; **trekhaak**: trəkħāk K 278; trəkħqk L 292a; trəkħoqk Q 78; **optrekhaak**: optrəkħoqk Q 77; **kromme haak**: krømə hqk Q 156; **krabber**: krəbər L 271; krəbər P 48; **krebbel**: krəbəl L 368b; **trekkrabber**: trəkkrabər Q 4; **planette**: planət L 332; **flanət** L 384; **rus**: røs P 44, 51; **bietenrusje**: biədərøskə P 107a (voor de bieten); **wolf**: wqlʹf P 50.

5.2.9 WIEDEN MET DE SCHOFFELMACHINE

(JG 1b (gedeeltelijk); monogr.; add uit N 1 80a; N 15, 2; N 18, 47)

[Zie de toelichting bij het lemma SCHOFFELMACHIEN TJE (5.2.10).]

binetten: bin ʹətə Q 83, 158a; bənətə P 175, 21 Q 99*, 192; bənətə P 188; **schoffelen**: šofələ 99*; **optrekken**: optrəkən Q 71.

5.2.10 SCHOFFELMACHIEN TJE (kaart 82)

(N 18, 47; N J, 8a; monogr.; add. uit N 18, 51 [Eenvoudig duwgereedschap dat eruit ziet ə een kruiwagen en bestaat uit een (of mee schoffelijzer(s) aan een wiel, waaraan twee duv burries zitten en waarmee tussen rijen plants wordt gewied. Zie afbeelding 86.]

schoffelaar: sxofələr K 358; sxofəlār L 42 sxufələr P 176; **schoffelmachine**: sxofəlməšin 318; sxofəlməšin K 278, L 352, 355, 413, P 5 šofəlməšin L 317, 320a, 321, 321a, 360, 372 416, 427, 430, 432, Q 3, 3a, 7, 9, 11, 22, 32a, 3 97, 99*; sxufəlməšin K 318; sxufəlməšin L 26

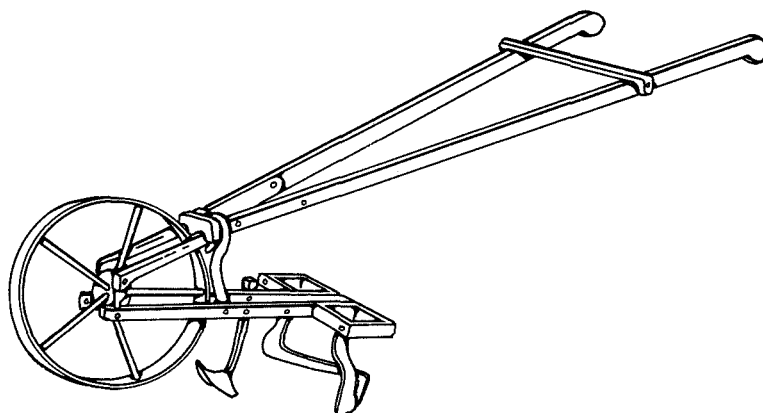

Afb. 86. Schoffelmachientje

289, 312, P 44, 45, 46, 49, 50; *šufəlmašin* L 322, Q 113, 117a; *šufəlmasiņ* Q 121c, 192, 204a; *šufəlmašin* L 265, 270, 318b, 322a, 331, 372, 387, Q 39, 71, 72; *sxəfəlmašin* Q 20, 28; *sxəfəlmešen* P 51; **schoffelmachientje**: *sxofəlməšīnəkə* K 358; *šofəlməšīnkə* L 430; *šofəlməšēnkə* L 360; *sxufəlməšīntjə* L 165; *sxufəlməšīnəkə* L 159a; *šufəlməšīntjə* Q 111; *šūfəlməšīnkə* L 294, 322a, 330, 331, 331b, 332, Q 76; **handschoffelmachine**: *hanjkišufəlməšin* L 290; **handschoffelmachientje**: *hantsxufəlməšīntjə* L 268; **schoffelploeg**: *sxufəlplox* L 289b; **schoffelploegje**: *sxufəlploxskə* L 163, 163a; *sxufəlploxskə* L 269b; **schoffelwageltje**: *šufəlweġəlkə* Q 170; **schoffelkarretje**: *šofəlkerkə* L 371a; **karretje**: *kerkə* L 372a; **krootwageltje**: *krōtwəġəlkə* Q 176a; **duwschoffel**: *dujšufəl* Q 9; **stootmachientje**: *stutməšīnə* Q 95a; **stoter**: *stōtər* Q 156; **hakmachine**: *hakmašīņ* Q 192, 194; **scharmachine**: *šärməšin* Q 94b; **bietmachientje**: *bētməšīnəkə* Q 80; **bietenwageltje**: *bētəwēġəlkə* Q 156; **opvaarmachine**: *opvəuərməši.n* Q 158; **binette**: *bin'ət* P 51, 222, Q 2b, 83, 96c, 158a, 176a, 198, 209, 247, 247a; *bəne't* K 314, 353, P 48, 107a, 108, 174, 177, 178, 213, 214, 218, Q 12, 99* (achterwaartslopend voortgetrokken), 192, 193; *bon'ət* Q 197, 197a, 203a; *ban'ət* Q 198b; *bəne't* P 188; **grote binette**: *grutə bəne.t* P 54; **kleine binette**: *klejn bin'ət* Q 162; **planette**: *plan'ət* L 289b, 321, 322a, 325, 330 (doorgaans door een paard getrokken), 331, 331b, 332, Q 9; *plan'ət* L 268, 270, 291, 295, 360.

5.2.11 GRONDKRABBER (kaart 83)

(N 18, 55 - 63, behalve hetgeen is ondergebracht in het lemma mesthaak in WLD.I.1, p. 12; monogr.; add. uit JG 1a, 1b)

[Haak voor het losmaken van de grond en voor het wieden. Het gereedschap heeft 3 of 4 vaak sterk gebogen tanden, die langer zijn dan de tanden van de hark; door de tanden onderscheidt de krabber zich ook van de schoffel die een mesvormig werkend deel heeft, maar voor hetzelfde doel wordt gebruikt.

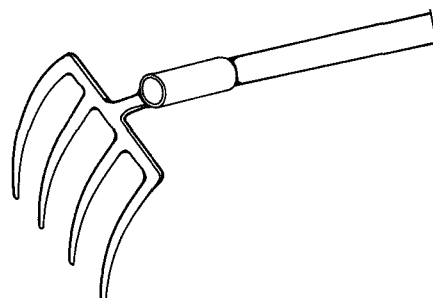
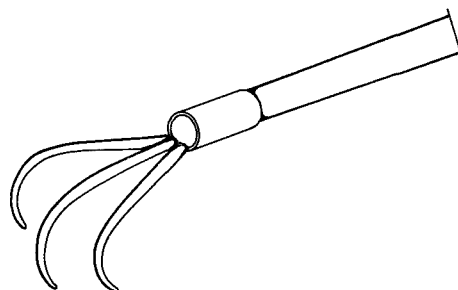

Afb. 87. Krabbers

Kaart 83. GRONDKRABBER

- = haak en sst.
 △ = kratser, krabber, krebber

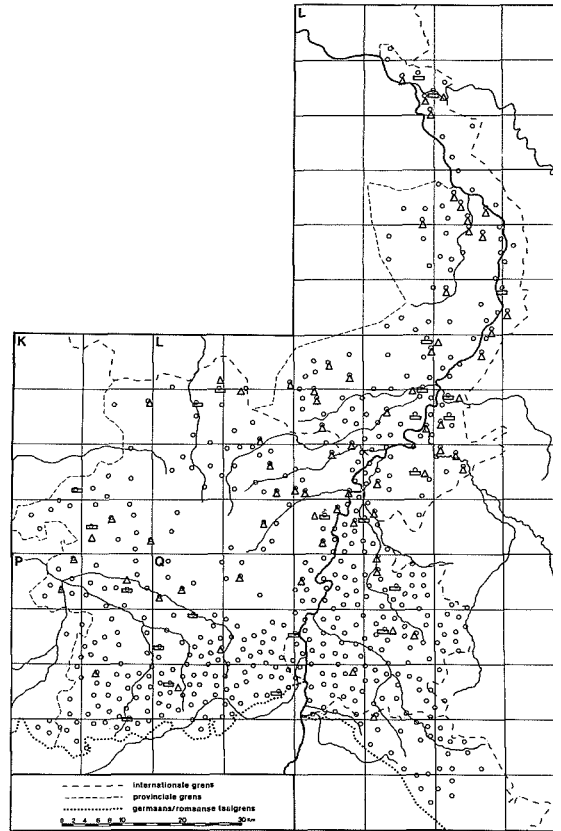

Hier is het materiaal uit de vragen N 18, 55-63 opgenomen waarbij niet het doel om mest te trekken is aangegeven. Bij het hier opgenomen type **mesthaak** is dit andere doel, het losmaken van de grond, uitdrukkelijk aangegeven. Het materiaal geeft geen aanleiding voor een apart lemma AARDAPPELKRABBER.

Naast het voornaamste doel waarvoor dergelijke haken worden gebruikt, het loswoelen van de grond, zijn nog drie andere doeleinden en typen haken in het materiaal onderscheiden die aan het einde van lemma zijn opgenomen: 1. haak voor het schoonmaken van sloten e.d.; 2. brandhaak of weerhaak om iets op te vissen: gereedschap met zeer lange steel; het werkend deel is een (oude) riek met omgekrulde scherpe punten; het was vroeger op de boerderij voorhanden om in geval van brand het brandend dakstro weg te kunnen trekken; 3. drie- of viertand, naar de vorm benoemd, zonder enige aanwijzing voor het gebruiksdoel.

Zie afbeelding 87.]

krabhaak: *kraphøk* Q 96d; *kraphøk* L 163, 163a, 282; **dabhaak:** *daphøk* L 312; **dabber:** *dabør* L 314; **reekhaak:** *rèkhøk* K 357, L 325,

331, 331b; *rìk*–L 290; *rèkhøk* Q 179; **trekhaa** *trekhøk* L 282, P 55; **optrekhaak:** *optrekhøk* 220; **hofhaak:** *huøfhuøk* Q 78; **landhaa** *lanthøk* L 268; **warmoeshaak:** *wèrmøshøk* 179; **mesthaak:** *mèsthøk* L 0426, Q 33; *mèzd* L 420; *mèjshøk* Q 71; **drekhaak:** *drekhøk* 268; **drekreek:** *drekrèk* L 324; **grashaa** *grøshøk* Q 179; **kruidhaak:** *krøthøk* Q 156; **pi** **nehaak:** *pøjnøhøk* L 322a; **morenhaa** *mørøhøk* L 322a; **tushaak:** *tøzhøk* K 314; **krom** **me haak:** *krømøn høk* Q 111, 156; **krom** **reek:** *krømè røk* L 270, 289, 0426, 427, 428, 14, 19a, 97, 98; *krømø* ~ L 432, Q 9; **hanepo** *hønøpøt* Q 9; **drietand:** *driøtant* K 278, L 164, 165; **kretshaak:** *kretshøk* L 382; **hofkra** *høfkrats* L 384; **krats:** *krats* L 386; **krete:** *krè* L 270, 329, 331, 331b, 332, 360, 382; **kratse** *kratsør* L 290, Q 113a; **kreter:** *krètsør* L 271, 329, 381, Q 9, 20, 22, 111, 192, 209; **kra** **ber:** *krabør* K 278, 358, 361, L 164, 266, 286, 288c, 317, 360, 416, 422, 0426, P 48, Q **grote krabber:** *grøtø krabør* L 0426; **krebbe** *krèbør* K 357, L 159a, 163, 164, 165, 211, 212, 214a, 215, 217, 245b, 246a, 270, 271, 289, 289, 291, 297, 318a, 321, 322a, 332, 360, 367, 36

369, 372, 383, 416, 419, 420, 432, P 45, 48, 55, 176, Q 2, 2a, 20, 77, 156; **krebbel**: *krebəl* L 288, 318, 324, 368b; **opkrabbertje**: *opkrəbərka* L 372;

verder kunnen worden onderscheiden: A. haak voor het schoonmaken van sloten: **sloothaak**: *slō^əthōk* L 268; *slō^əthuak* Q 78; **graafhaak**: *grāfhōk* L 163, 163a; **mesthaak**: *mezōk* L 372; **draaijer**: *dreijər* Q 2; **scheurhaak**: *šō^rk* Q 9; **veeghaak**: *vexhō^ək* L 282;

B. brand- of weerhaak: **brandhaak**: *brānthōk* K 314; **weerhaak**: *weijərthōk* K 314; **puthaak**: *pōthōk* K 314; **vishaak**: *veshōk* Q 179; **vinger**: *veņər* Q 9;

C. drie- of viertand, zonder aanwijzing voor het doel: **haak**: *hōk* L 282, 290, 312, Q 39; *hōk* K 3189, L 353; *hoak* Q 284; *huak* P 186, 197; **haakje**: *hōkskə* Q 169; **driehaak**: *dreijhōk* K 318, L 372; *drē-* P 47, Q 2; *drē-* L 331; *drij-* Q 209; *drēōk* L 420; *drējhōk* Q 179; **drietand**: *drajtant* K 357; *drijtant* Q 119; *drejtsanj* Q 211; *drajtən* Q 156; **drietander**: *drētanər* Q 4; **viertand**: *vērtsanj* Q 211; **drieklauw**: *drejklaū* L 163, 164, 165, 382, 423; *drij-* Q 39, 117a; *drēklj* P 48; **klauw**: *klaū* Q 204a; **driescheurreek**: *drijsō^rk* Q 9; **vierscheurreek**: *vērsō^rk* Q 9; **reek**: *rēq* Q 211.

5.2.12 HARKEN, WERKEN MET DE HARK

(JG 1a, 1b; A 28, 1b; L 1, a-m; Lu 6, 1b; S 12; monogr.; add. uit N 15, 3)

[Zie de toelichting bij het lemma HARK, ALGEMEEN (5.2.13).

Object van **kleinmaken** is: kluiten, harde grond; object van **zuivermaken** is: het bed, de tuin.]

reken: *rəkə* L 387, 419, 423, Q 21, 95, 96a, 97, 98, 99, 99*, 102, 103, 113, 179, 192, 284; *rē.kə* Q 8, 9, 10, 11, 12, 13, 96c; *rē^ə.kən* L 413, 422, 424, Q 6; *rejəkə* Q 202; *rēkə* L 265, 282, 288, 289b, 290, 291, 292, 293, 313, 317, 318, 318b, 320, 320a, 320b, 321, 323, 324, 325, 326, 326*, 327, 328, 329, 330, 331, 333, 355a, 360, 360a, 364, 366, 368, 369, 374, 375, 376, 377, 378, 378*, 379, 380, 381, 381a, 381b, 382, 385, 386, 387, 416, 425, 426, 0426, 0427, 428, 429, 430, 431, 433, 434, Q 12, 14, 15, 16, 16*, 17, 19, 20, 21, 22, 27, 29, 30, 31, 32, 33, 34, 35, 36, 37, 39, 77, 93, 96d, 101, 101a, 102, 103, 104a, 105, 110, 111, 111*, 112, 113, 117a, 118, 121, 198, 198b, 201, 203, 207; *rē.kə* L 286, 314, 319, 352, 353, 354, 358, 361, 367, 370, 413, 417, Q 3, 83, 84, 87, 88, 89, 90, 91, 94, 163, 168, 169, 170, 171, 172, 174, 175, 177, 178, 179, 181, 182, 188, 242; *rēklə* Q 32a; *rē^əkə* Q 117a, 193, 196, 202, 204a, 208; *rējka* Q 112b, 197; *rējəkə* Q 202, 203, 204a; *rē^ə* K 317a; *rē^ə.kə* Q 252; *rē^əən* K 278; *rē.kən* L 355; *rī.kə* L 372, 421; *rī^əkə* Q 106; *rī^ə.kən* L 419; *riəkən* Q 32; *ri^ə.kə* L 422; *riəkə* Q 32a, 117b; *rēxə* Q 116, 121, 211; *rējšə* Q 222;

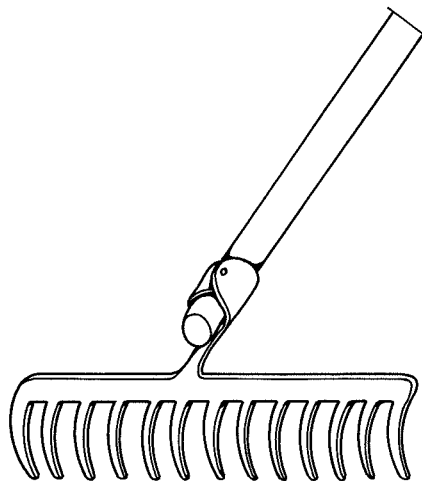

Afb. 88. Hark

rājšə Q 262, 263; **opreken**: *oprē.kə* L 360, 362, 418, Q 81a; **bijeereken**: *bejē.rē.kə* Q 82; **reken**: *rē^ə.kələ* L 417; **gritselen**: *gretsələ* K 278, 314, 315, 316, 317, 318, 353, 358, 359, 360, 361, L 215a, 369, 372, P 47, 48, 49, 50, 51, 52, 55, 57, 58, 113, 115, 118, 118a, 119, 120, 121, 172, 173, 174, 175, 176, 176a, 177, 177a, 178, 179, 180, 182, 184, 186, 187, 188, 192, 197, 210a, 211, 212, 214, 218, 219, 220, 223, 224, 227, Q 2, 2a, 4, 71, 73, 76, 78, 79, 79a, 152, 153, 156, 157, 158a, 162, 163, 166, 176a; *gre.tsələ* Q 75, 154, 167; *gritsələ* K 353, 358, P 55, 57, 176, 195, Q 74, 160, 164, 165, 166, 179, 240, 241; *gri.tsələ* Q 80, 157a, 159, 161, 162, 168a; **grieselen**: *grisələ* L 164, 165, 191, 211, 214, 214a, 215, 217, 245b, 246a; *grisələ* L 210; *grēsələ* L 289, 289a, 289b, 318a, 318b; **krinselen**: *krinsələ* L 286; **harken**: *har^əkə* L 329, 370, 378, 381, Q 95; *hēr^əkə* L 159a, 163, 163b, 164, 165, 191, 209, 210, 211, 213, 214, 215, 215a, 216, 217, 244c, 245, 245b, 246, 246a, 246b, 247, 248, 249, 250; *her^əkə* L 244b, 245, 266, 267, 268, 269, 269a, 271, 290, 295, 296, 297, 298, 299, 300, 382, 432, Q 18, 95, 196; **bijeenharken**: *bejējnher^əkə* Q 95; **krabben**: *krabə* L 367; **opkrabben**: *opkrabə* L 416; *up-* P 44; **opkrabbere**: *opkrabərə* L 416; **krebben**: *krebə* L 358; **krebbere**: *krebərə* P 45; **krebbelen**: *krebələ* L 288; **kratsen**: *kratsə* L 377; *krasə* L 265; **kretsen**: *kretsə* L 366; **scharren**: *šarə* L 317, 359, 363, 365, 368, 371, 415, 420, 421, Q 7, 102; *sxā.rə* Q 1; *šārə* Q 3a, 155, 182, 187; *šā.rə* Q 3, 5, 72; *sxērə* Q 73; *sxērə* L 289; *sxērə* K 357, 359, L 282, 312, 313, 315, 316, 354, 356, P 46, 48, 52, 53, 56; *sxērə* L 414; *sxērə* P 57; *šerə* L 290, 291, 292, 318b, 364; **bijeenscharren**: *bejējnšarə* L 366, 419; *biənsxērən* L 314; **op-**

Kaart 84. HARK

- ▭ reek en sst.
- ▲ gritsel en sst.
- ∕ hark en sst.

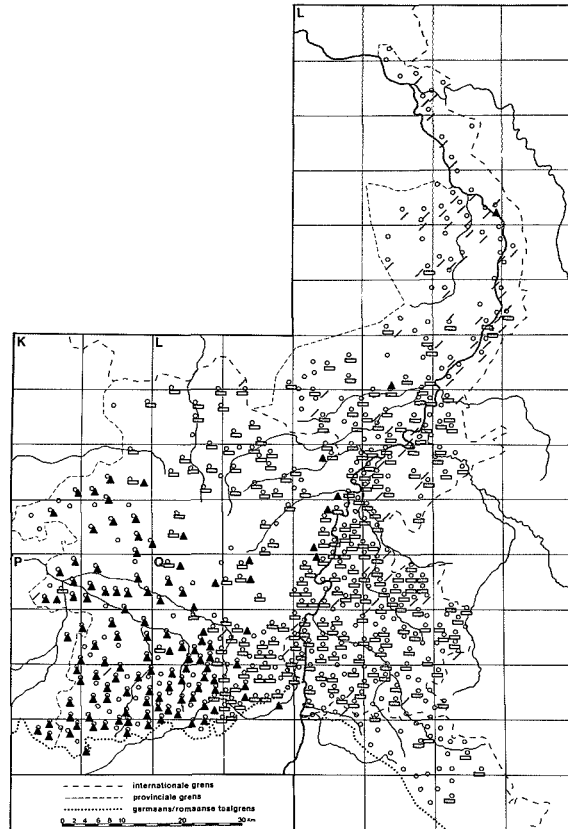

scharren: *opšarən* K 317; *upsxērə* P 48; **kemmen:** *kemə* Q 202; *kəmā* L 427, Q 30; *kəmā* L 426; **optrekken:** *optrekə* P 117; **kleinmaken:** *klēnmākə* L 312; *klējmōkə* Q 72; **zuivermaken:** Q 7; **schanten:** *šentə* Q 20; **piochen:** *pajosə* P 188, 192.

5.2.13 HARK, ALGEMEEN (kaart 84)

(N 18, 94; JG 1a, 1b, 2c; A 2, 44; A 28, 1a; A 34, 2a; L 1, a-m; L B2, 239; Lu 6, 1a; S 12; Gwn 8, 4; monogr.; add uit N 14, 97b; N 15, 4; N 18, 93 en 95; N J, 5)

[Gereedschap dat dient om uitgetrokken onkruid bijeen te trekken, afgevalen bladeren te verzamelen, de tuinpaden, het erf en het grind aan te harken, de grond fijn te maken, enz.]

Het bestaat uit een ijzeren kam van doorgaans ongeveer 30 cm breedte met korte licht gebogen tanden, bevestigd aan een lange steel.

Bedoeld is hier het algemene stuk gereedschap dat met name in de moestuin en op het erf wordt gebruikt voor de vele boven opgesomde doeleinden. Specifieke harken met eigen benamingen komen in het lemma **BIJZONDERE HARKEN**

(5.1.14) aan bod.

Zie afbeelding 88.]

reek: *rək* L 244c, 269a, 270, 271, 288a, 289f, 369, 370, P 48, Q 95, 96a, 96b, 96d, 97, 98, 99, 101, 102, 103, 113, 117b, 187a, 198b, 203, 284, *rē.k* Q 7, 9, 10, 11, 12, 179; *rē^ak* Q 36, 39, 113, 119, 204a, 284; *rē^dak* Q 117a, 202, 203; *rē^e.k* L 413, 422, 424; *reak* Q 196; *reek* L 420, Q 207, *rēk* K 317a, L 265, 281a, 288, 288c, 289, 289f, 290, 291, 292, 292a, 293, 294, 312, 313, 315, 318, 318b, 319, 320, 320a, 320b, 321, 322, 322a, 323, 324, 325, 326, 326*, 327, 328, 329, 330, 331, 331b, 332, 333, 355a, 356, 371, 373, 374, 375, 376, 377, 378, 378*, 379, 380, 381, 381a, 381b, 383, 385, 386, 387, 425, 426, 427, 0427, 428, 429, 429a, 430, 431, 432, 432a, 433, 434, (4, 14, 15, 16, 16*, 17, 18, 19, 19a, 20, 21, 22, 27, 28, 29, 30, 31, 32, 32a, 33, 34, 35, 36, 38, 39, 71, 78, 93, 94b, 95a, 98, 100, 101, 101a, 102, 103, 104a, 105, 110, 111, 111*, 112, 112b, 113, 113a, 115, 117b, 118, 162, 168, 176a, 180, 192, 193, 197, 197a, 198, 198b, 201, 203, 203b, 208, *rē.k* L 282, 286, 314, 317, 352, 353, 354, 360, 361, 362, 363, 364, 366, 367, 368, 369, 370, 382, 415, 416, 417, 418, Q 3, 5, 12, 72, 77, 81a

82, 83, 84, 87, 88, 89, 90, 94, 117a, 155, 163, 169, 170, 171, 172, 174, 177, 178, 179, 181, 182, 183, 188, 242; *rē^ok* L 316a, 328, Q 39, 113, 118, 193, 196, 201, 202, 203a, 208; *rēⁱo^ok* Q 37, 112b, 203, 203a, 204a; *rē^o.k* Q 252, 253; *rēk* L 265, 267; *rēak* Q 117a, 171; *rēek* Q 112a, 117b; *rējk* L 270; *rējāk* Q 117a, 202; *rēk* K 278; *rē.k* L 355; *rē^ok* Q 106, 193a, 195; *rē^o.k* L 372, 414, 421, 422; *rē.k* L 419; *riak* Q 32, 32a, 39; *riek* Q 113a, 117b; *rēx* Q 196, 211, 222; *rēx* Q 116, 118a, 121, 121b; *rēix* Q 222; *rēš* Q 121a; *rēiš* Q 222; *rāiš* Q 262, 263; **kleine reek:** *kleinā rēi.k* Q 204a; *kleņā rēk* Q 197, 197a; **reekje:** *rēkskā* L 290, 291, 369, 419, 422, Q 8, 13, 95a, 96a, 96c, 97; *r^o.ēkskā* L 423; *rē^o.kskā* L 420; *r^oē^okskā* Q 6; *rēkskā* L 290, 291, 293, 294, 317, 318, 318b, 320a, 330, 360, 360a, 367, 369, 377, 381a, 416, 430, Q 18, 94b, 197, 203a; *rē.kskā* L 358, 359, 360, 364, 365, 417, 418, Q 3, 5, 91, 172, 175, 188; *r^oēkskā* L 319, Q 96c; *rē^okskā* Q 1, 6, 252; *rējkskā* Q 96, 197; *rēkskā* K 317, L 265; *rēkskā* K 278, L 355; *riakskā* L 421; *riekskā* Q 1; **klein reekje:** *klein rēkskā* L 429; **ijzeren reek:** *īzārā rēk* L 316a; *ī.zārā rē.k* Q 7, 9; *īzārā rēk* L 316, 332, 360, 416, Q 193, 197, 197a; *ēīzārā* ~ Q 3a, 4; *ī.zārā rē.k* L 282, 286; *ēzārā* ~ L 352; *īzārā rē^ok* Q 204a; **ijzeren reekje:** *ī.zār rēkskā* L 371; **reekseltje:** *rēksalkā* L 265; **kopreekje:** *koprēk-skā* L 369; **hofreek:** *hōfrēk* Q 99, 99*, 102; *hōfrēk* L 321; *hōuf-* L 324a; *huf-* L 360; *wuō.frē.k* Q 77, 168; **hofreekje:** *hōfrēkskā* Q 96a, 99*, 105; *hufrikskā* L 372; **koolhofreek:** *kōlafrējāk* Q 209; **koolhofsreek:** *kō^olāfsrēk* Q 111; *kōlāfs-rējāk* Q 204a; *kuālāfsrīak* Q 32a; **koolhofsreekje:** *kuālāfsrēkskā* Q 97; **moesheemreek:** *musōm-rēk* L 0426; *mōsōm-* L 0426, Q 18; **moesheemreekje:** *mōsōmrēkskā* L 426, 0426, 427; **houten gaardereek:** *hōtsō jādārēis* Q 222; **kemreek:** *kēm^orēk* Q 99; *kōm-* Q 96b; **kemreekje:** *kēm^orēkskā* Q 99*; **kam:** *kamp* Q 9; **ijzeren kam:** *īzārā kamp* Q 202; **scheurreek:** *šōrrēk* L 293; **scharreekje:** *šarrēkskā* L 317; **grondreek:** *grontrēk* Q 93; **gritsel:** *gretsāl* K 314, 315, 316, 317, 318, 353, 358, 359, 360, 361, 361a, L 215a, 292, 369, 372, 419, 422, 423, P 44, 45, 46, 47, 48, 49, 50, 51, 52, 53, 55, 56, 57, 58, 107a, 108, 115, 118a, 119, 120, 172, 173, 174, 175, 176, 176a, 177, 178, 179, 180, 182, 184, 186, 187, 188, 197, 210a, 211, 212, 214, 218, 219, 220, 223, 224, 227, Q 1, 2, 2a, 2b, 3, 4, 71, 73, 76, 78, 84, 153, 156, 157, 158, 158a, 163, 166, 176a; *gre.^osāl* Q 154, 167; *gritsel* K 357, 358, P 48, 176, 177a, 195, 196, 197, 222, Q 3a, 74, 77, 81, 152, 155a, 159, 160, 164, 165, 166, 176a, 179, 241; *gri.^osāl* Q 80, 161, 162, 168a, 240; *gretsāl* L 414, Q 1; **gritseltje:** *gretsalkā* K 316, 357, 358; **ijzeren gritsel:** *ēīzārā gretsāl* P 54, Q 75; *ēīzārā* ~ Q 71; *ēzārā* ~ K 353, P 113, 173, Q 71; *ē.zārā* ~ Q 76; *ēzārā* ~ P 227; **hofgritsel:** *hōf-gretsāl* P 48, 115, 118, 118a, 172, 179, 213,

218, Q 75, 84; *ōf-* P 176; *hōf-* Q 156; *hof-* P 50; *hō.f-* P 119, Q 73, 78, 157; *hō^of-* P 192; *hō^o.f-* P 177, Q 156; *huaf-* P 188; *huō.f-* Q 75, 79, 79a; *hū^of-* Q 78; *hōf-* Q 2; *hō^of-gretsāl* Q 152, 159; *hō^o.f-* P 121; *huōf-* Q 157a, 160, 162; **warmoeshofgritsel:** *wē.r^omāsof.gre.^osāl* Q 75; *wermāsof-gretsāl* P 186, 197; **warmoesgritsel:** *wē.r^omāso.gretsāl* P 184; **griesel:** *grīsāl* L 159a, 163, 163a, 164, 165, 191, 210, 211, 214, 214a, 215, 216, 217, 245b, 246a, 247, 268; *grēsāl* L 269, 288, 288a, 288c, 289, 289*, 289a, 289b, 318, 318a, 318b; **grieseltje:** *grīsalkā* L 244c; **hark:** *har^ok* L 192, 217, 246b, 266, 268, 286, 289, 318b, 326, 328, 329, 330, 376, 378, 381, 432, 434a, P 176, Q 19, 21, 32, 32a, 35a, 39, 84, 95, 96d, 98, 121c, 196, 197; *har^ok* L 331; *hār^ok* Q 208; *her^ok* L 249, 265, 266, 267, 268, 269, 269a, 270, 271, 290, 295, 296, 297, 298, 299, 300, 381, 381a, 382, P 47, Q 95; *hēr^ok* L 163, 163a, 164, 165, 191, 209, 210, 211, 213, 214, 214a, 215, 215a, 216, 216a, 217, 244b, 244c, 245, 245b, 246, 246a, 246b, 248, 249, 250; **ijzeren hark:** *īzārān her^ok* L 295; **landhark:** *lanther^ok* L 268; **hofhark:** *hōfher^ok* L 269; *hōf-* L 266; *hō.f-* L 268; **krabber:** *krabār* L 416, Q 7; **krebbler:** *krebār* K 357, P 176a; *krebār* P 45; **krebbel:** *krebāl* L 288, 288a; **rijfje:** *rējfkā* P 107a; **pioche:** *pājōs* P 188, 192; **pauwstots:** *poūstūts* Q 204a.

5.2.14 BIJZONDERE HARKEN

(N 18, 95; monogr.)

[De volgende opgaven hebben betrekking op harken met een specifiek doel dat in het eerste lid van de benaming is aangegeven. Vgl. ook de lemma's MESTHAAK (afl. I.1, blz. 12), HOOHARK (afl. I.3, nr. 4.2.4) en NAOOGSTRIJF (afl. I.4, nr. 5.2.2).]

A. hark gebruikt voor het verzamelen van bladeren, dennenaalden en ander strooisel voor de potstal; de tanden staan wat verder uit elkaar dan de tanden van de gewone hark (*sprieten* en *pitsers* zijn „dennenaalden”): **strooiselreek:** L 368b, 422; *strōsāl^orēk* L 282, 290, 291; *strōjīsāl-* L 331, 331b; *strōjīsāl-* L 386; *strūjīsāl-* L 360; *strōsāl^orēk* K 278; **strooiselgritsel:** *strōsālgritsel* K 314; **strooiselhark:** *strōjīsālher^ok* L 269a, 271; **strouwrijf:** *strōu^orēj^of* Q 78; **bladerreek:** *blōrrēk* L 312; *blōrrē.k* L 286, 314; **loverreek:** *lōv^ovār^orēk* L 321; **loverreekje:** *lōv^ovārrēkskā* L 432; **naaldenreek:** *nōlārēk* L 416; *nōlārēk* L 423; **speldengritsel:** *spelāgritsel*. L K 314, 359, 361a; **spelreek:** *spel^orēk* K 278; **spangenreek:** *špaņārēk* L 321, 326, 331, 384; **spritsershark:** *špret-sārher^ok* L 270; **pitsershark:** *petsārsher^ok* L 269a, 295; **snadereek:** *snājārēk* Q 9; **bosreek:** *bōs^orēk* L 317; *būs^orē.k* L 325; **bosreekje:** *bōs^o-rēkskā* L 427; **weireek:** *wēj^orēk* Q 198b;

B. strohark, of strokam, hark waarmee strohal-

I.5

men uit het gedorst koren werden gekamd; vergelijk het lemma AFKAMMEN (afl. I.4, nr. 6.1.28): **kamreek:** *kømræk* Q 9, 98; **schoofkam:** *sxøfkamp* Q 36; **schoofreek:** *sxøfræk* Q 36; *sxøufræk* Q 101; *šoufræk* Q 18, 20, 111; *sxøfrējæk* Q 204a; **kam:** *kamp* Q 32a; *kā.mp* Q 200; **scheurreek:** *sxørræk* Q 198b; **reek:** *rē^ak* Q 247, 247a;

C. andere harken: **stoppelgritsel:** *støpəlgretsəl* K 314 (met scherpe ijzeren tanden om een stoppelveld te bewerken waarin peentjes waren gezaaid); **kleereek:** *klīrēx* L 211; **kieselreek:** *ki-zəlrræk* L 322; **kitselheark:** *kitsələher^ak* L 270; **kissel:** *kesəl* L 434, Q 33 (om slik weg te halen).

5.2.15 AFSNIJDEN MET DE SIKKEL

(L B2, 281; Lu 1, 16.2; monogr.; add. uit N Q, 11c)

snijden: *snejə* K 358, L 360, P 188; *sniyə* L 269, 312, 314, 370, Q 71; *šniyə* Q 36; *snažə* K 357, Q 162; *snən* P 176; **maaien:** *mējə* Q 12; **zikkelen:** *zikələ* L 316a; *səkələ* L 316a; **zichten:** *zextə* Q 101; *zītə* Q 222; **repen:** *rəpə* Q 83; **kruیدن:** *krujə* L 369, 422; **afkruیدن:** *āfkruijə* L 316a; **plukken:** *pløkə* L 316a; **scheiden:** *sxeəjə* P 187a; **afdoen:** *avdum* P 176.

5.2.16 AFTREKKEN (MET DE HAND)

(N Q, 11c)

[Het uit de grond trekken van konijnvoer, onkruid, e.d., zonder dat daarbij gereedschap wordt gebruikt.]

plukken: *pløkə* L 163, 163a, 164, 210, 265, 266, 316, 321a, 420, P 50, 117, Q 71, 121b, 222; *pløkə* L 269b; *pløkə* K 357, L 269, 270, 271, 289, 289b, 290, 291, 318b, 320a, 322a; *plø^a* K 278; *plekə* L 366; **trekken:** *trekə* K 318, 358, L 269a, 295, P 120, 177, 211, Q 72, 80, 156, 158; *trekə* Q 198; **aftrekken:** *āftrekə* L 322, 374, 432, Q 113; *āftrekə* Q 198b; **uittrekken:** *ūttrekə* L 299, Q 20, 95, 113; *āt-* P 176; **afdoen:** *āfdum* L 269; *af-dū* L 265; *āf-dō^a* P 51; **repen:** *rəpə* Q 81a, 83; *rēpə* Q 175, 180; **ropen:** *rōpə* Q 180; **kruیدن:** *krujə* L 289, 331, 332, 373, 378, 382, 426, 427, 432, Q 13, 14, 15, 91, 94b, 96a, 96b, 96c, 187; *kruə* L 270, 429, Q 196, 197, 197a, 201, 203, 253; *krūə* Q 16, 18, 20, 22, 28, 30, 33, 35, 36, 39, 97, 99*, 100, 111, 112, 117, 121, 121c, 202, 204a; *krōmə* Q 193, 193a, 198b; *krōn* P 176, 176b; **afroffen:** *āfrufə* L 325; **roffen:** *ru-fə* L 382; **afrijten:** *āfrūtə* L 430.

5.2.17 SIKKEL (kaart 85)

(N 11, 88; N 18, 79; JG 1a, 1b, 2c; A 4, 28 en 28a; A 14, 7 en 11; A 23, 16.2; L 20, 28; L 42, 46; L 45, 11; Lu 1, 16.2; NE 2, 1; Wi 51; mo-

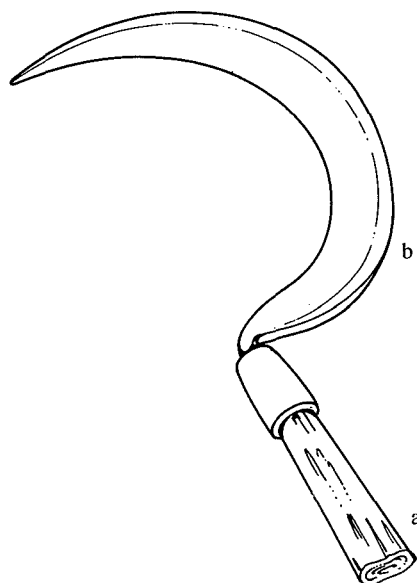

Afb. 89. Sikkel
a. handvat
b. mes

nogr.; add. uit N Q, 11c)

[Werktuig in de vorm van een halve cirkel met een korte steel dat gebruikt wordt om gras en soms ook wel graan te maaien.

In Noord Ned. Limburg is herhaaldelijk opgemerkt: „zelden in handen van boeren ... het een typisch vrouwengereedschap” (L 270). Zie afbeelding 89.]

sikkel: *sekəl* K 278, 358, 361, L 210, 211, 26; 269, 270, 271, 282, 312, 314, 316, 326, 35; 360, 366, 370, 372, 413, 0426, P 176, 197, Q 3, 4, 19, 36, 79a, 83, 105, 111*, 162, 167, 19; 197a, 201, 203a, 208, 247; *sikəl* K 353, P 11; 186, Q 2, 3, 84, 95, 242; *sikəl* L 422, P 18; *si.kəl* Q 242; *sī^akəl* L 432a, Q 112b; *sekəl* L 31; P 176, Q 88, 90; *søkəl* K 359; *tsekəl* Q 21; **zikkel:** *zekəl* L 422, P 48, 176, 219, Q 90; *zik* K 314, 359, 361, L 360, P 47, 48, 50, 113, 11; 117, 120, 121, 172, 173, 174, 175, 176, 17; 179, 180, 182, 210a, 211, 213, Q 5, 33, 39, 7; 72, 78, 93, 94b, 95a, 96a, 96d, 113c, 121, 16; 178, 179, 187a, 193, 196, 196a, 198, 198b, 19; 203, 204a; *zi.kəl* L 315, 352, 353, 354, 355, 35; 413, 422, 423, 424, P 49, 52, 53, 54, 55, 56, 5; 58, Q 3, 6, 7, 8, 9, 10, 84, 88, 96c, 163, 17; *z'ikəl* K 361, P 51, 214; *ziəkəl* Q 113, 119, 20; *ziə.kəl* Q 252; *ziijkəl* P 176a, 218, 227, Q 19; *ziijkəl* Q 209; *zīkəl* L 414, P 46, 47, 50, 107; 190, 191, 222, Q 1, 3, 72, 77, 81a, 82, 95, 10; 113, 176a, 196, 198, 198b; *zī.kəl* L 363, 364,

Kaart 85. SIKKEL

- / sikkēl/zikkēl
- o sichel/zichel
- sekel/zekel
- ▲ kromme
- x grasmes

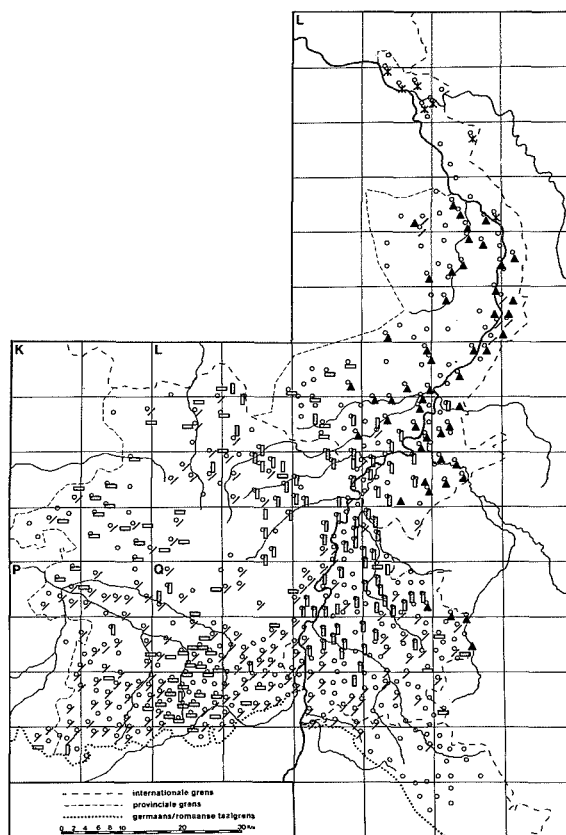

118, 119, 120, 177, 177a, 184, 186, 187, 187a, 188, 192, 195, 197, 223, 224, Q 2, 2a, 3a, 73, 78, 83, 87, 89, 90, 91, 94, 163, 168, 168a, 169, 171, 172, 175, 177, 178, 181 182, 200, 241; *z'ikal* Q 179, 188; *zī^okal* Q 39, 111, 112, 112a, 202, 204a, 247, 247a; *zīⁱkal* P 189, Q 15; *zī^j.kal* P 220; **sichel**: *sexəl* K 278, 315, 361, L 312, 314, Q 156; *sixəl* L 312, P 176, 195; *sexəl* Q 3, 88; **zichel**: *zexəl* K 278, 314, 315, 316, 317a, 318, 353, 357, 358, 359, 361, L 282, 288a, 289, 312, 313, 314, 356, 414, P 44, 46, 211, Q 3, 9, 20, 116, 118, 121; *ze.xəl* L 312, 360; *zēxəl* K 361a, L 288, 288a, 289, 289b, 318, 318b; *zēgəl* P 44; *zixəl* K 318, 357, 358, 358b, 359, L 312, 314, 413, P 44, 45, Q 71, 78, 158a, 159, 163, 164, 167, 174; *zi.xəl* Q 76, 77, 154, 155, 156, 162; *z'ixəl* K 360; *zēxəl* Q 71, 77, 240; *zī.xəl* P 121, Q 74, 75, 79, 79a, 80, 152, 153, 156, 157, 157a, 160, 161, 166; *zišəl* Q 222; **sekel**: *sēkal* L 326, 358, 416, Q 18, 101, 113a, 121b; **zekel**: *zēkal* L 318b, 320a, 321, 326, 327, 328, 331, 355, 360a, 368b, 374, 376, 377, 378, 381, 381b, 382, 416, 417, 418, 421, 426, 0426, 427, 428, 429, 430, 431, 432, 433, 434, P 214, Q 12, 13, 14, 15, 18, 19, 19a, 20, 21, 22, 32, 32a, 33, 34, 35, 36, 38,

93, 96, 97, 98, 99, 99*, 100, 101, 101a, 102, 103, 109, 156, 192; *zē.kal* L 282, 286, 316, 317, 319, 358, 359, 360 361, 362, 365, 366, 367, 368, 369, 370, 371, 372, 415, 419, 420, P 118a, Q 11; *zē^jkal* Q 2b; *ze^jkal* L 360; **zichtel**: *zextəl* Q 156; **sikkeltje**: *sekəlkə* Q 174; **kleine sekel**: *kleⁿ sēkal* Q 121b; **graszekel**: *gras-zēkal* L 370; het volgende type is een zelfstandig gebruikt bijvoeglijk naamwoord: **(het/de) kromme**: *krōmā* L 330; *krom* L 210, 214, 214a, 215, 217, 244c, 245b, 246, 246a, 246b, 248, 249, 250, 266, 268, 269, 270, 271, 288c, 290, 291, 292, 292a, 293, 294, 295, 296, 299, 320, 322, 324, 325, 329, 330, 331, 331b, 332, 381a, 381b, 382, 383, 384, 386, 387, Q 117a, 117b, 121; *krōm* L 210, 265, 268, 290, 382; *krō.m* L 322a; *krōm* L 265; **kromme snijder**: *krōmā snijār* Q 35a; **kromme zeis**: *krōm zeis* L 271; **krom mes**: *krōm mes* L 214a; *krōm* ~ L 210; **grasmes**: *grasmes* L 115, 159a, 163, 163a, 164, 192a, 215a; **sikkelmes**: *sekālmes* L 214a; **heimes**: *he^jmes* L 163, 164, 165; **cirkelmes**: *serkālmes* L 210; **halve maan**: *half mōn* Q 79; **kleine mei**: *kleⁿ me^j* Q 99; *kleⁿ mā^j* Q 99; **kruui**: *kru*, *kry* Q 284; **hèpe (wa.)**: *hep* Q 196, 196a.

5.2.18 HANDVAT VAN DE SIKKEL

(N 18, 79a; monogr.)

[Korte houten gedeelte waaraan het mes bevestigd is. Hiermee hield men de sikkel vast.

Zie afbeelding 89a.]

hand: *hant* K 358, P 213, Q 209; **handvat:** *hant-vat* L 282, 289, 289b, 317, 355, 360, 422, 0426, 429, Q 2b, 9, 39, 94b, 96, 96c, 101, 156; *hānt-* K 278, L 163, 164, 165, Q 193, 197, 198b; *hanþ-* L 318b, 322, 324, 326, 329, 331, 331b, 374, 434, Q 22, 32a; *hanʔt-* L 321, 330; *hanʔk-* L 266, 291, 295, Q 117a; *ant-* Q 2; *ant-vaæt* Q 2; *hant-vōʔt* P 107a, Q 78, 162, 176a; *hant-vōʔət* Q 156; *hant-vōyūət* P 54, 55; *hāmʔət* Q 179; **handsvat:** *hants-vat* L 163, 163a; **handvast:** *hant-vəs* Q 93; **handhaaf:** *hanthejāʔ* K 314; *hantəʔ* L 368b, 416, Q 3a, 4, 204a; *hāntəʔ* Q 77; *hanʔəʔ* Q 33; **hecht:** *hejix* P 177; **kromme hecht:** *krōmā hex* L 331; **handhouder:** *hanthōyər* K 318; **steel:** *stēl* K 357, 361a, L 360, 420, P 48, Q 9, 14, 96d, 179; *štēl* L 270, 332, 423, 426, 432, Q 99*, 211; *stēʔl* Q 78; *stējəl* Q 71; *stējəl* K 278; *stēl* P 48; *štīl* Q 33; *stīəl* L 368b; *stījəl* P 222; *stīl* L 372, 416; *štīʔl* Q 111; **kromme steel:** *krōmā štēl* L 384; **greep:** *grēp* L 268, 383; *grīʔp* Q 39; *gref* Q 119; *jref* Q 211; **kruk:** *krōk* Q 77; **hout:** *hōlt* L 163, 164, 165.

5.2.19 MES VAN DE SIKKEL

(N 18, 79b)

[Halvemaanvormig ijzeren gedeelte; met scherpe holle kant werd het gras gemaaid.

Vaak is de naam van het werkend deel van e gereedschap dezelfde als die van het gereedschap als geheel; zie bij blad van de zeis, knuppel van de dorsvlegel, enz.

Voor de fonetische documentatie van het woo (deel) *sikkel* zie het lemma *SIKKEL* (5.2.17) In drie plaatsen waar het type *sikkel* hier is gedocumenteerd, is voor het gereedschap als geheel een ander lexeem, i.c. *kromme*, opgegeven. Zie afbeelding 89b.]

sikkel: [*sikkel*] L 268; *sekəl* L 295, 330, 33 **zikkel:** [*zikkel*] L 355, P 222, Q 2, 3a, 9, 71, 7 94b, 96d, 156, 176a, 209; **zichel:** [*zichel*] K 27 358, P 44, Q 77, 78, 156, 162; **zekel:** [*zekel*] 317, 318b, 368b, 374, 416, 420, 429, Q 32a, 9 101; **sikkelblad:** [*sikkel*]/*blat* L 0426; **zikkblad:** [*zikkel*]/*blāt* Q 2b, 9; **zichelblad:** [*ziche*]/*blāt* L 289; **mes:** *mes* K 314, L 163, 163a, 16 165, 266, 282, 317, 360, 416, P 213, Q 93, 17 *mēs* P 55, 177; *mets* L 326, 332, 434, Q 22, 3 99*, 117a, 193, 198b, 204a; **blad:** *blat* P 48, 96c, 211; *blāt* K 357, 361a, L 270, 318b, 32 331, 331b, 423, 427, Q 14, 111, 197; **kroblad:** *krōmā blāt* L 383; **krom:** *krōm* L 29 324, 384; **snede:** *snē* K 318, Q 4; *snēj* P 5 **scherp:** *sxerʔp* Q 4; *šerʔp* L 360, 423; *sxērʔp* 2; **zicht:** *zext* L 332; **waat:** *wāt* L 322; **halmaan:** *halʔf mōn* L 331; **kling:** *kleŋ* Q 119; **mtalen deel:** *mātālə dejil* L 422; **rug:** *rōk* L 423.

ALFABETISCH REGISTER

van woordtypen en lemmatitels
(in hoofdletters)

- aan de aardappelen zijn 37
aan de gang zetten 72
aan een tom zetten 47
aan, het is ~ het werk 11
aan, ploeg voor ~ te hogen 30, 32
AANAARDEN 25
aanaarden 25, 27, 28
AANAARDEN MET DE HAK 27
AANAARDEN MET DE PLOEG 28
AANAARDEN, RUG, AANGEAARD
STUK 34
aanaarder 20, 28, 29, 31
aanaarders 31
AANAARDHAK 27
AANAARDHANDPLOEG 31
AANAARDHANDPLOEG, BLAD
VAN DE ~ 32
AANAARDHANDPLOEG, DUWER
VAN DE ~ 33
AANAARDHANDPLOEG,
TREKKER VAN DE ~ 32
aanaardingsploeg 29
aanaardmachine 32
AANAARDPLOEG 29
aanaardploeg 29
AANAARDPLOEG,
DUBBELSCHAAR VAN DE ~
30
aanakkeren 28
aanbouwen 26, 27, 28
aanbouwploeg 32
aandabben 26, 27
aangehoogde rij 34
aanhakken 27
aanhogen 25, 27, 28
aanhoger 28, 30, 32
aanhogersploeg 32
aanhooghak 20, 28
aanhoogploeg 30, 31
aanhoogploegje 30
aanploegen 28
aansteken 43
aanstoken 43
aantreden 26
aantrekken 27
aanwroeten 28
AARDAPPEL 1
aardappel 1, 12, 16
aardappel(en)gaffel 44
aardappel(en)riek 43
aardappelaanbouwer 30
aardappelaanhoger 28
aardappelbak 18
aardappelbakje 28
aardappelboor 22
aardappelen 6
aardappelen, aan de ~ zijn 37
aardappelen, amerikaanse ~ 5
aardappelen, candaelse ~ 5
aardappelen, de ~ zijn krank
34
aardappelen, dikke ~ 5
aardappelen, engelse ~ 5
aardappelen, kleine ~ 7
aardappelen, rode ~ 3
aardappelen, rose ~ 4
aardappelen, (scheuten) van de
~ doen 50
AARDAPPELEN, VLEES VAN DE
~ 16
aardappelen, wilde ~ 111
AARDAPPELEN, ZEER GROTE ~
5
AARDAPPELEN, ZEER KLEINE ~
6
aardappelen, zware ~ 5
aardappelenhaak 19, 20, 28, 33,
44, 46
aardappelenhak 20, 28, 32, 34,
152
aardappelenhark 28
aardappelenhoger 28, 32
aardappelenhoog 28
aardappelenkrabber 46
aardappelenkrankheid 34
aardappelenkrankte 34
aardappelenmachine 53
aardappelenmagnum bonum ~
5
aardappelenmolen 52
aardappelenplaag 34
aardappelenploeg 20, 29, 32
aardappelenploegje 29, 32
aardappelenreek 19
aardappelenrijer 53
aardappelenroest 34
aardappelenruijter 53
aardappelenzaad 13
aardappelenzeef 53
aardappelenziekte 34
AARDAPPELGROEF, Ì-KUIL, ~
48
aardappelhaak 28, 33
aardappelhak 20, 28, 34, 44, 46
aardappelhakje 28
aardappelhoger 28, 30
aardappelkrankte 34
aardappelkrebbel 153
aardappelkruid 117
aardappelkruk 21
AARDAPPELKIJL, -GROEF 48
AARDAPPELLOOF 12
AARDAPPELLOOF VERBRANDEN
42
AARDAPPELMAND 41
aardappelmoe 35
aardappelmoetheid 35
AARDAPPELOGEN 15
aardappelomraper 53
aardappelopsteker 45
aardappelpin 22
AARDAPPELPLANT, BESJES AAN
DE ~ 13
aardappelplanter 22
aardappelploeg 20, 29, 32, 34
aardappelploegje 20, 29, 32
AARDAPPELPOTER, KRUK, ~ 21
AARDAPPELRAPER 41
aardappelreek 19
AARDAPPELRIEK, ALGEMEEN 43
AARDAPPELROOIER 40
aardappelscharhaak 46
AARDAPPELSCHIL 15
aardappelschoffel 34
aardappelschup 44
aardappelsgaffel 44
aardappelshaak 28, 33, 46
aardappelshak 20, 152
aardappelshoger 20, 28
aardappelskrankheid 34
aardappelsmolen 52
AARDAPPELSOORTEN, OUDE ~
3
AARDAPPELSORTEERMACHINE,
ZEEF VAN DE ~, ALGEMEEN
53
aardappelsploeg 29, 32
aardappelsreek 19
aardappelsriek 44
aardappelstrekker 46
AARDAPPELSTRIJK 11
AARDAPPELSTRIJK, OPBRENGST
VAN EEN ~ 40
aardappelszeef 53
aardappeltjes 7
aardappeltjes, kleine ~ 7
aardappeltrekker 19, 44, 46
aardappelwel 46
AARDAPPELWIEDHAK 33
aardappelzaam 13
aardappelziekte 34
AARDAPPELZIEKTEN 34
aardberen 133
aardberen, wilde ~ 133
aardberen, zwarte ~ 133
aardbonen 99
aarde, knollen boven de ~ 63
aarde, kolderaab boven de ~ 63
aarde, kolderaabjes boven de ~
63
aarde, koleraab boven de ~ 63

- aarde, koolraab boven de ~ 63
 aarde, koolraab op de ~ 63
 aarde, kraafjes boven de ~ 63
 aarden 11
 aardgal 148
 aardhak 22, 28, 152
 aardmanneljes 99
 aardschaal 148
 aargras 119
 aartjesgras 107, 108
 achterhandvat 33
 achtermaad 83
 afbladen 76
 afbladeren 76
 afbreken, (scheuten) ~ 50
 afdoen 162
 afdoen, (scheuten) ~ 50
 afdunnen 71
 afhakken 72
 afhalen, pemen er ~ 50
 afhouden 72
 afkijken 50
 afkopen 76
 afkruiden 162
 afleggen 72
 afloper 128
 afpemen 50
 afplukken 71, 76
 AFPLUKKEN, LOOF VAN DE
 BIETEN ~ 75
 afplukken, (scheuten) ~ 50
 afrijten 162
 afroffen 162
 afschudden 38
 AFSNIJDEN MET DE SIKKEL 162
 afsplijten 72
 afstandsvoor 24
 afsteekschup 77
 afsteken 72
 afsteker 77
 afstoetschupje 77
 afstoten 72
 aftreden 72
 aftrekken 71, 76, 162
 AFTREKKEN (MET DE HAND)
 162
 aftrekken, (scheuten) ~ 50
 aftrekker 19, 30
 afzetten 71
 afzitsel 9
 ageruis 115
 akkererwten 98
 akkerlupine 84
 akkerwinde 114
 AKKERWINDE 128
 akkerwinde 129
 al eens geprobeerd 40
 albederf 115, 122
 alphas 5
 alverdrief 114, 115, 122
 Amerikaanse 5
 Amerikaanse aardappelen 5
 Amerikaanse drek 110
 Amerikaanse patatten 5
 amezaadje 145
 andere, om de ~ voor 24
 andere, op de ~ voor 24
 ANDERE OUDE KLAVERSOORTEN
 82
 andere, over de ~ voor 24
 anderste, om de ~ voor 24
 anderste, op de ~ voor 24
 anderste, over de ~ voor 24
 apart rapen 51
 appel, wilde ~ 119
 appelsringel 53
 aschade 111
 ASPERGE 96
 asperge 96
 aspergel 96
 assekruisjes 124
 averuis 115

B
 bagachen 62
 bak 18
 balk 34
 balkvoor 34
 balletjeskruid 111
 balroos 124
 bandschoffel 154
 banst 42, 78
 bappel 2
 barabas 56
 barstekruid 111
 bastaardklee 82
 bed 34
 beddestrootjes 142
 beddestruu 142
 beekkers 144
 beeksalade 144
 beertjes 14
 beertjeskruid 111
 begijneknuppeltje 120
 begijnen 5
 begraven 47
 bekappen 150
 belle 5
 bellen 13
 bellen, groene ~ 13
 belletjes 13
 berebroensel 134
 beren 13, 111, 132
 beren, zwarte ~ 132
 berenkruid 111
 berenstruik 131
 beretand 122
 berg 34
 beringse rode 4
 berm 34, 49
 berm, de ~ indoen 48
 bernachtschaal 111
 bernage 111
 beroest (adj.) 35
 berstberen 111
 berwinde 127, 129
 berwinde, kleine ~ 129
 BESJES AAN DE
 AARDAPPELPLANT 13
 beslagriek 44
 bessen 13
 beteen, kort ~ 24
 betterave (fr.) 58
 beukestompen 5
 bevelander 5
 bewaarwortelen 66
 bezemen 133
 beziën, wilde ~ 133
 bierten 54
 biet 57, 59
 biet, pruisische ~BIET, RODE -
 58
 biet, rode ~ 59
 biet, rose ~ 59
 bietblaadjes 74
 bieten 54, 70
 bieten, franse ~ 55
 bieten, halflange ~ 55
 bieten, jonge ~ 70
 bieten, kleine ~ 70
 bieten, lange ~ 55
 BIETEN, LOOF VAN DE ~
 AFPLUKKEN 75
 bieten, roze ~ 55
 bieten, stompe ~ 55
 BIETEN, ZAAD VOOR ~ 69
 BIETEN, ZAAIEN, VAN ~ 68
 bietenbak 78
 bietenblader 74
 bietenbladeren 74
 bietenbladers 74
 bietengaffel 74
 bietengaveltje 74
 bietenhaak 74
 bietenhak 152
 BIETENKAPMES 77
 bietenkoppen 75
 BIETENKOPPER 76
 bietenkopper 76
 bietenkopschoffel 76
 bietenkribbel 153
 bietenkroppen 75
 bietenkruid 75
 BIETENKUIL 77
 bietenloof 74
 BIETENLOOF, BLADERKROON 74
 bietenmachine 77
 bietenmes 77
 bietenmijn 77

- BIETENMOLEN 77
 bietenmolen 77
 bietenontkopper 76
 BIETENPLANTJES 70
 BIETENPLANTJES UITDUNNEN 71
 bietenreek 19
 BIETENRIEK 73
 bietenriek 73
 BIETENROOIER 74
 bietenrooier 74
 bietenrusje 156
 bietenschoffel 76
 bietenschup 74
 BIETENSNIJBAK 78
 bietensnijder 77
 bietentang 74
 bietentrekker 19, 74
 BIETENVELD 72
 bietenvork 74
 bietenwageltje 157
 bietenwasser 74
 bietenzaad 69
 bietgritsel 19
 biethak 152
 bietjes 59, 70
 bietjes, kleine ~ 70
 bietkolen 62
 bietkopen 75
 bietkruid 75
 bietloof 74
 bietmachientje 157
 bietmachine 77
 bietmolen 77
 bietriek 73
 bietschoffel 77
 bietsloren 62
 bietsnijder 77
 bietzaad 69
 biezen 140
 biezenkruid 140
 bij, kort ~ malkanderen 24
 bijeen 24
 bijeen, dicht ~ 24
 bijeen, dik ~ 24
 bijeen, doon ~ 24
 bijeen, kort ~ 24
 BIJEEN POTEN 24
 bijeendoen 48
 bijeenharken 159
 bijeenrapen 40
 bijeenreken 159
 bijeenscharren 159
 bijeenschudden 48
 bijeenvaren 48
 bijhouwen 72
 bijplanten 72
 bijpoten 72
 bijtende netel 134
 BIJZONDERE HARKEN 161
 BIJZONDERE RIEKEN, A.
 VOERRIEK 45
 BIJZONDERE RIEKEN, NAAR HET
 GEBRUIKSDOEL 46
 BIJZONDERE RIEKEN, VOERRIEK
 45
 bik 153
 bilken 23
 binette 32, 155, 156, 157
 binette, grote ~ 157
 binette, kleine ~ 157
 binetten 156
 binnenste 16
 bintjes 5
 bintjes, voran ~ 5
 bittere boontjes 100
 bittere lupine 84
 blaarbloem 148
 blaarzwart 35
 blad 32, 164
 blad, ijzeren ~ 32
 blad, krom ~ 164
 BLAD VAN DE
 AANAARDHANDPLOEG 32
 bladen (ww.) 75
 blader 74
 bladeren 13, 74
 bladeren (ww.) 75
 BLADERKROON, BIETENLOOF, ~
 74
 bladerreek 161
 bladgaffel 46
 bladgroen 74
 bladkrul 35
 bladrol 35
 bladziekte 35
 blauwbloem 4, 125
 blauwbloempje 125
 blauwbollen 4
 blauwe 3
 blauwe, bleke ~ 3
 blauwe bonen 100
 blauwe brandnetel 137
 blauwe, dikke ~ 3
 blauwe, kleine ~ 3
 blauwe kol 125
 blauwe kolbloem 125
 blauwe korenbloem 125
 blauwe negel 125
 blauwe nieren 3
 blauwe patatten 3
 blauwe platte 4
 blauwe, venlose ~ 3
 blauwe, zeeuwse ~ 3
 blauwkiem 3
 blauwkol 125
 blauwkoppen 62
 blauwkuilen 3
 blauwkuiltjes 3
 blauwmuizen 4
 blauwogen 4
 blauwogers 4
 blauwoogjes 4
 blauwputjes 3
 blauwputten 3
 blauwputters 3
 bleekblauwe 3
 bleekbloempje 145
 bleekroden 4
 bleke blauwe 3
 bleke roden 4
 bloem, gele ~ 115
 bloem, gele ~ 122
 bloem, witte ~ 4
 bloemen, kranenburgse ~ 115
 bocht 8, 106
 bodde 104
 boddelen 14
 boekweit, wilde ~ 110, 119,
 129
 boekweitswinde 129, 129
 boel, kleine ~ 7
 boerenklee 80
 BOERENWORMKRUID 140
 boken 103
 bokkeboontjes 100
 boksbonen 84
 bol 3, 82
 BOLDERIK 126
 bolderik 126
 bolklee 82
 bollen 13
 bollen, franse ~ 4, 13
 bollenkruid, zwarte ~ 111
 bolletjes 13, 111
 bolletjes, groene ~ 13
 bolletjes, zwarte ~ 111
 bolletjeskruid 86, 111
 bommen 6
 bomolie 92
 bonen 84, 99
 bonen, blauwe ~ 100
 bonen, bruine ~ 100
 bonen, dikke ~ 100
 bonen, gele ~ 100
 bonen, wilde ~ 128
 bonen, witte ~ 100
 bonen, wollen ~ 100
 bonen, zeeuwse ~ 100
 bonen, zoete ~ 100
 bonen, zwarte ~ 100
 bonhomme 5
 bonhomme, dobbel ~ 5
 bonken 5
 bonkeren 5
 bonum, magnum ~ 5
 bonum, magnum (~) 5
 bonum, magnum ~ aardappelen
 5
 bonum, oude magnum (~) 5
 boom 33

I.5

- boompje 33
 boompjes 111, 116
 boompjeskruid 116
 boon 99
 BOON, ALGEMEEN 98
 boontjes 84
 boontjes, bittere ~ 100
 boontjes, zoete ~ 100
 boornetel 134
 boornetel, paarse ~ 137
 boornetel, witte ~ 136
 bos 12, 40, 83, 86
 bos omtrekken 40
 bosbeziën 133
 bosjes, op ~ stoten 72
 bosreek 161
 bosreekje 161
 bot 9
 BOTERBLOEM 148
 boterbloem 110, 143, 147, 149
 boterbloemenschupje 155
 boterbloempje 149
 boterbonen 100
 boterstande 149
 boterstang 149
 boterstangetjes 147
 botten 11
 BOTTEN, KIEMEN, SCHIETEN, ~
 VAN POOTAARDAPPELEN 9
 boute-fou (wa.) (?) 56
 boven, knollen ~ de aarde 63
 boven, kolderaab ~ de aarde 63
 boven, kolderaabjes ~ de aarde 63
 boven, koleraab ~ de aarde 63
 boven, koleraab ~ de grond 63
 boven, koolraab ~ de aarde 63
 boven, koolraab ~ de grond 63
 boven, kraafjes ~ de aarde 63
 braak 34, 104
 braakdoorns 131
 braakgroen 66
 braakmoren 67
 braaknetel 134
 BRAAM 130
 braamberen 131
 braamberenstruik 131
 BRAAMBESSEN 131
 braambezemen 132
 braambeziën 132
 braambuttenhout 131
 braamdoornen 130, 132
 braampel 132
 braampje 132
 braanberen 132
 braansberen 132
 braansbeziën 132
 brabantse klaver 82
 brabantse klee 82
 braken 76, 103
 BRAKEN, VLAS ~ 103
 brakkenie 62
 brakkenier 62
 bramelen 132
 bramelten 132
 brameltenstruik 131
 bramen 130, 132
 bramenstruik 131
 bramer 132
 bramerten 132
 brameten 132
 brand, in ~ steken 43
 branden 43
 branden, broensel die niet
 brandt 136
 brandhaak 159
 BRANDNETEL 133
 brandnetel 133
 brandnetel, blauwe ~ 137
 brandnetel die niet steekt 136
 brandnetel, nette ~ 136
 brandnetel, paarse ~ 137
 brandnetel, witte ~ 136
 breedselknous 45
 breedselkuis 45
 breedselkul 45
 breekbonen 99
 breekerwten 98
 breken, gebroken schil 5
 breken, rode met gebroken schil 4
 brielse 5
 brielse met heel wrede schil 5
 brielse witbloem 4
 britklaver 82
 britsklee 82
 broedsel 134
 broedsel, tam ~ 136
 broedselen, gele ~ 136
 broedselen, witte ~ 136
 broei van lijnkoeken 96
 broei van lijnzaad 96
 broensel 134
 broensel die niet brandt 136
 broensel, zoete ~ 136
 broetelen 35
 broets 31
 brokkelie 62
 bronkers 144
 bronnenkers 144
 broodjes 141
 broodjesbloem 141
 broodjeskruid 141
 broodjesplant 141
 bruine bonen 100
 bruinheilige 130
 buist 12, 40
 bunt 109
 bürde (du.) 83
 bussel 40, 83, 86
 busseltje 83, 86
 buttelen 27, 40
 C
 candaelse aardappelen 5
 castards (wa.) (?) 6
 cichorei-/suikerijbloem 147
 cichorei-/suikerijplant 147
 cichorei-/suikerijsalade, wilde ~ 147
 cichorei-/suikerijsla 147
 cichorei-/suikerijstruik 147
 cichorei, wilde ~/suikerij 147
 cichorei/suikerij 147
 cirkelmes 163
 citroenbonen 100
 CONSUMPTIEAARDAPPELEN,
 GROVE ZEEF, VOOR ~ 53
 crèton (wa.) (?) 5
 cromptîre 8
 cromptîre (dim.) 8
 cromptîre (wa.) 3
 cromptîre-haak 33
 cromptîre-kratser 34
 cromptîren-hoger 28
 cromptîrengaffel 44, 45
 cultivator 32, 155
 cultivatorpje 32
 D
 dabbelen 37
 dabben 37, 40, 151
 DABBEN, ROOIEN MET DE HANEN
 ~ 37
 dabber 158
 dabhaak 158
 dabhak 34
 dam 34
 dampnetel 135
 dappel 2
 debber 153
 debbertje 153
 deel, metalen ~ 164
 deelriek 45
 deinzer 33
 denneknop 5
 denneriek 46
 derik 115
 derin maken 68
 dering 115
 deringieten 47
 deuken, gedeukte erwten 98
 dicht bijeen 24
 dicht in een rij 24
 die ze opraapt 41
 die ze raapt 41
 die ze uitdoet 41

- diep, niet ~ 24
 diep, niet ~ genoeg 24
 dijk 49
 dijk, op een ~ schudden 48
 dijken 48
 dik 24
 dik bijeen 24
 dik opeen 24
 dikke 6
 dikke aardappelen 5
 dikke blauwe 3
 dikke bonen 100
 dikke knobben 6
 dikke, lompe ~ 6
 dikke moren 68
 dikke patatten 6
 dikke poten 68
 dikke witten 4
 dikke wortelen 68
 dikke zeef 54
 dikkop 116
 dikkoppen 6, 119
 dikvoor 24
 dikzeef 54
 dobbel bonhomme 5
 dobbel riester 30
 dubbelschaars 31
 dobbelvoor, in de ~ 24
 dobbelwikke 88
 doe-etel 135
 doedistel 136
 doedistelen 148
 doen 23
 doen, in de groef ~ 47
 doen, in de kelder ~ 48
 doen, in de koters ~ 22
 doen, in de kuil ~ 47
 doen, in de kuilen ~ 22
 doen, in de tom ~ 47
 doen, in een grep ~ 47
 doen, in een hoop ~ 48
 doen, in een kuil ~ 47
 doen, in een mijt ~ 48
 doen, naar de tom ~ 47
 doen, op een hoop ~ 48
 doen, op een hoop ~ 48
 doen, op hopen ~ 48
 doen, proef ~ 40
 doen, (scheuten) van de
 aardappelen ~ 50
 doenetel 135
 doller kelver 137
 DOLLE KERVEL 137
 doller kervel 137
 donderbloem 124
 donderkruid 140
 doof-etel 135
 doofbrandnetel 136
 doofbroedsel 136
 doofdissel 148, 148
 doofhaver 108
 doofnetel 135
 doofnetel, paarse ~ 137
 doofnetel, purperen ~ 137
 doofnetel, rode ~ 137
 doofnetel, witte ~ 136
 doofneteltje 135
 dooi-etel 135
 dooinetel 135
 doon 24
 doon bijeen 24
 door de molen draaien 52
 doord 108
 doorgeschoten 15
 doorgewas 14
 doorgewassen struik 14
 doorgroeier 14
 doorkappen 72
 doorloper 14
 doornebraak 131
 doornkersen 133
 doornnetel 134
 doorns 131
 doornstruik 131
 doorpinner 14
 doorschieten 15
 DOORSCHIETER 14
 doorschieter 14
 doorschoffelen 72
 doorstoten 72
 doorwas 14
 doorwassen 15
 doorwassen, doorgewassen
 struik 14
 doorwasser 14
 douwdissel 148, 148
 douwedistel 148
 dove trut 136
 dove wikke 88
 dove-etel 135
 dovenetel 134
 DOVENETEL (ALGEMEEN) 134
 DOVENETEL, PAARSE ~ 136
 dovenetel, paarse ~ 137
 dovenetel, rode ~ 137
 dovenetel, violette ~ 137
 DOVENETEL, WITTE ~ 136
 dovenetel, witte ~ 136
 draadvoor 24
 draai 114, 128, 129
 draai-om 129
 draaien, door de molen ~ 52
 draaier 159
 draf 108
 drafiever 108
 dragen, in een hoop ~ 48
 drank van lijzermee 95
 drankriek 45
 dravik 107
 dreeg 24
 drek 106, 114
 drek, amerikaanse ~ 110
 drek, franse ~ 110
 drekhaak 158
 drekhak 152
 drekreek 158
 drekschoffeltje 155
 drekzeef 54
 drieblad 130
 driehaak 159
 drieklauw 159
 driescheurreek 159
 drietand 34, 158, 159
 drietanden 45
 drietander 34, 74, 159
 drietandige riek 45, 74
 droit (wa.) (?) 6
 dronkerd 107
 droogrot 35
 droogwrat 34
 dubbele schalm 30
 dubbele schoffel 154
 dubbele was 14
 DUBBELSCHAAR VAN DE
 AANAARDPLOEG 30
 dubbelschaars 31
 duiveberen 133
 duivebeziën 133
 duivebonen 99
 duivel 110
 duivelsappeltjes 14
 duivelsgaren 128
 duivelskersen 111
 duivelskralen 110, 111
 duivelskruid 111
 duivelsnaaigaren 128
 duivewikke 113
 DUIZENDBLAD 138
 duizendblad 138
 duizendbladeren 138
 duizendschoon 138
 dun 24
 dunne 8
 dunnen 71
 duwen, in de grond ~ 48
 duwen, in koter ~ 22
 duwer 33
 DUWER VAN DE AANAARD-
 HANDPLOEG 33
 duwhandvat 33
 duwkruk 33
 duwschoffel 157
 duwstek 33
 dwarshout 32
 E
 ECHE TE KOEKOEKSBLOEM 143
 eduarden 5
 eduardjes 5

eens, al ~ geprobeerd 40
 eerstelingen 4
 eerstelingen, rode ~ 4
 eerstelingetjes 4
 eetbiet 59
 eetkonrabelen 63
 eetkoolraab 63
 eetkroot 59
 eetkroten 59
 eeuwig moes 59
 egel 126
 egelaar 104
 egelbloem 126
 egelskool 143
 eiernetel 134
 eigenheimers 4
 einselen 72
 ekkendorfer 62
 elper 2
 els, wilde ~ 117
 engelengeesten 100
 engelse aardappelen 5
 entaardappelen 18
 erwit 97
 ERWT, ALGEMEEN 97
 erwten, gedeukte ~ 98
 erwten, gele ~ 98
 erwten, groene ~ 98
 erwten, korte ~ 98
 erwten, lage ~ 98
 erwten, vale ~ 98
 erwten, vroege ~ 98
 erwten, vroege 45
 erwten, vroege 154
 etel 134, 135
 evene 108
 evert 108
 evie 108
 evie, wilde ~ 108
 extirpator 156
 extirpatorhaak 156
 extirpatortje 156
 ezelsoren 139, 140

F

fabrieksbiet 57
 fiemel 101
 fijne netel 134
 FIJNE ZEEF, VOOR
 Pootaardappelen 54
 FIJNSTE ZEEF, UITSCHOTZEEF 54
 filipinen 84
 flakkeese moren 67
 flamberen 133
 fletten, wilde ~ 143
 floerzaad 90
 floerzaam 91
 fommen 6

franse 4
 franse bieten 55
 franse bollen 4, 13
 franse drek 110
 FRANSE, INKARNAATKLAVER, ~
 KLAVER 81
 franse klaver 82
 franse klee 82
 fransozenkruid 110
 frietaardappelen 6
 frietpatatten 6
 friten-aardappelen 6
 furore 5
 fytoftora 34

G

gaardekonrabelen 63
 gaardereek, houten ~ 161
 gaffel 44, 45, 45, 74
 gaffeltje 74
 gal 148
 galstong 139
 gang, aan de ~ zetten 72
 gangensleper 19
 gansbloem 122
 gansbloem, gele ~ 115
 ganstong 139, 147
 ganstongbloem 147
 ganstongenbloem 147
 ganzebloem 122
 GANZEBLOEM, GELE ~ 122
 ganzebree 139
 ganzemier 117
 ganzemoer 117
 ganzemuur 117
 ganzepoot 116
 ganzetong 147
 ganzetongen 139, 140
 garve 83, 86
 gat 21
 gat, in het ~ slaan 48
 gat, in het ~ zetten 48
 gater maken 20
 gater steken 20
 gauwstom 147
 gauwstombloem 147
 GEBRUIKSDOEL, BIJZONDERE
 RIEKEN, NAAR HET ~ 46
 gede 154
 gedens 72, 150
 geder 154
 gedeukte erwten 98
 geedgaffel 154
 geedgaffeltje 154
 geedmes 154
 geedmesje 154
 geedschoffel 155
 geedschoffeltje 155
 geedschup 154
 geedschupje 154
 geeltjes 3
 geeltjes, kleine ~ 3
 geer, wilde ~ 130
 geestetrap 128
 geetje 154
 GEHEEL HOUTEN RIEK 45
 gehoogde rij 34
 gehoogsel 34
 geitebaard 119
 geitehoornen 5
 geitehoortjes 5
 geitetroep 130
 geitevoet 122
 gelderse muizen 4
 gele bloem 115, 122
 gele bonen 100
 gele broedselen 136
 gele erwten 98
 gele gansbloem 115
 GELE GANZEBLOEM 122
 gele, harde ~ 3
 gele, kleine ~ 3
 gele kruidwis 140
 gele kuiltjes 3
 gele, lange ~ 68
 GELE LUPINE 83
 gele lupine 84
 gele margriet 122
 gele moren 68
 gele paardsbloem 122
 gele poten 68
 gele voederpoten 68
 GELE VOEDERWORTEL 68
 gele voermoren 68
 gele voerwortelen 68
 gele wortelen 68
 geleg 83, 86
 geleider 33
 geloofte 74
 genoeg, niet diep ~ 24
 gentse 5
 gepeemd 50
 gepeerd 35
 gerardskruid 130
 gereddel 8
 gerf 112, 115, 138
 gerij 107, 113
 gerijwikke 113
 gering 115
 geringde (knol) 35
 geroefd 35
 gerstemeeldrank 95
 geruigd (adj.) 34
 geschoten struik 14
 gestoofde knollen 63
 GEWONE MELKDISTEL 148
 GEWONE SPURRIE 85
 gewormde (aardappel) 35
 gieten, in een grep ~ 47

- gieten, in een hoop ~ 48
 gieten, op een hoop ~ 48
 ginneke, het ~ 5
 glaskoolraab 63
 goesappels 13
 goesbollen 13
 goetsappels 13
 goetsbollen 13
 goezen 13
 goldstar 5
 gooien 22
 GOOIEN, OP EEN HOOP ~ 48
 gooien, op een hoop ~ 48
 gooien, op een mijn ~ 48
 goudbloem 122
 goudgele 3
 goudsbloem 122
 graafhaak 159
 graan 108
 grabbelen 38
 gras 107
 gras, wild ~ 112
 grasbloempje 145
 grashaak 158
 grasmes 163
 graspuinen 121
 graszikel 163
 graven 20, 47
 greep 164
 grendelstaart 33
 grep 48
 grep, de ~ indoen 47
 grep, in een ~ doen 47
 grep, in een ~ gieten 47
 grep, in een ~ leggen 47
 grep, in een ~ uitgieten 47
 griesel 161
 grieselen 159
 grieseltje 161
 grijskruid 117
 grippentrekker 30
 gritsel 161
 gritsel, ijzeren ~ 161
 gritselen 159
 gritseltje 161
 groe(n)maad 83
 groef 48
 groef, in de ~ doen 47
 groen 13, 65, 68, 75, 107
 groen, plek ~ 72
 groen, stuk ~ 72
 groenblader 74
 groene bellen 13
 groene bolletjes 13
 groene erwten 98
 groene hals 56
 groene knollen 65
 groene rapen 64
 groengewas 65
 groenhals 56
 groenige 3
 groeningia 56
 groenknollen 66
 groenkoolraab 63
 groenkragen 56
 groenkruid 66
 groenland 72
 groenlingers 3
 groens 66
 groensel 75
 groente 66, 68, 75
 groente van koolraab 63
 groentekruid 66
 groentezaad 70
 groenveld 72
 groenvoeder 65
 groenvoer 65, 89
 groenzaad 70
 grof, grove/~ zeef 54
 groffiel 34
 grompeer 3
 grompel 3
 grond, de ~ indoen 48
 grond, in de ~ duwen 48
 grond, koleraab boven de ~ 63
 grond, koolraab boven de ~ 63
 grond, koolraab op de ~ 63
 grondbreker 156
 grondhaak 152
 grondijzer 32
 GRONDKRABBER 157
 grondpuinen 121
 grondreek 161
 groot kaasjeskruid 141
 grote binette 157
 grote krabber 158
 grote schoffel 77
 GROTE WEEGBREE 139
 GROTE, ZEER ~ AARDAPPELEN 5
 grove netel 134
 grove rooster 54
 GROVE ZEEF, VOOR CONSUMPTIEAARDAPPELEN 53
 grove zift 54
 grove/grof zeef 54
 grub 48
 grubbe 34
 grubbentrekker 32
 gulikse wortelen 66
 H
 haag, in een ~ zetten 103
 haagklimop 128
 HAAGWINDE 126
 haagwinde 127
 haak 22, 28, 33, 44, 152, 159
 haak, kromme ~ 156, 158
 haakje 159
 haamsel 32
 haamspanen 143
 haartrekker 19
 haasjes 82
 haasklee 82
 hachelen 104
 hagen 103
 hagen, in ~ zetten 103
 hagen, op ~ zetten 103
 HAGEN, VLAS ~ 103
 hagewinde 127
 HAK 151
 hak 20, 28, 32, 34, 44, 151
 HAK, AANAARDEN MET DE ~ 27
 HAK, HAKKEN, WIEDEN MET DE ~ 150
 hak, kleine ~ 152
 haken 151
 hakje 28, 152, 155
 hakje, klein ~ 152
 hakken 27, 150
 HAKKEN, WIEDEN MET DE HAK 150
 hakker 22, 28, 151
 hakmachine 157
 hakploeg 19, 29
 hakschoffel 155
 hakschup 153
 haksel 104
 halflange bieten 55
 halflange krotten 56
 hals, groene ~ 56
 hals, rode ~ 56
 halve maan 163, 164
 halvemaanhak 152
 hand 164
 HAND, AFTREKKEN (MET DE ~) 162
 HAND, ROOIEN MET DE ~, DABBEN 37
 HAND, SORTEREN MET DE ~ 50
 handaandraaier 31
 handaanhoger 31
 handbinette 156
 handcultivator 34
 HANDCULTIVATOR 155
 handcultivator 156
 handen, uitdoen met de ~ 38
 handhaaf 32, 33, 164
 handhoger 31
 handhoog 31
 handhoogploeg 31
 handhouder 164
 handkrabbertje 155
 handkruk 32, 33
 handophoger 31
 handploeg 31
 handploegje 31

- handpoot 34
 handschoffel 154, 155
 handschoffelmachientje 157
 handschoffelmachine 157
 handsvat 164
 handvast 164
 handvat 32, 33, 164
 HANDVAT VAN DE SIKKEL 164
 handwroeter 31
 haneklietsen 8
 hanekullen 108
 hanen, wilde ~ 108
 HANEPOOT 107
 hanepoot 130, 143, 158
 hanetree 130
 hannef 101
 hansje 155
 harde gele 3
 hark 161
 HARK, ALGEMEEN 160
 HARK, HARKEN, WERKEN MET DE ~ 159
 hark, ijzere ~ 161
 harken 159
 HARKEN, WERKEN MET DE HARK 159
 hart 32
 harteklaver 82
 hartjes 31
 haver 108
 HAVER, OOT, WILDE ~ 108
 haver, valse ~ 108
 haver, wilde ~ 108
 haver, zwarte ~ 108
 haverschoffel 154
 haverschoffeltje 154
 haveruis 115
 haverwikke 88
 hazebrood 138, 141
 hazedistel 138
 hazedoom 138
 hazegerf 138
 hazegras 138
 hazehut 138
 hazeklee 82, 138
 hazewinde 127
 heber (du.) 74
 hecht 164
 hecht, kromme ~ 164
 HEDE, VLAS- OF HENNEPAFVAL 104
 heel, brielse met ~ wrede schil 5
 HEERMOES 119
 heffer 74
 hegel 104
 heggeberwinde 127
 heggebloem 128
 heggebloemen 128
 heggedraai 128
 heggerank 128
 heggewikke 113
 heggewinde 127
 hegkruid 128
 hegroos 128
 hegwinde 127
 heilighartbloem 142
 heimes 163
 heizeissie 28
 HEKEL 104
 hekel 104
 hekelaar 104
 hekelen 104
 HEKELEN, VLAS ~ 104
 hekelkam 104
 helderik 115
 hemdeknopjes 141
 hennekruidje 118
 hennendarm 117
 HENNEP 100
 hennep 100
 HENNEPAFVAL, HEDE, VLAS- OF ~ 104
 hennepstruik 101
 HENNEPZAAD 101
 hennepzaad 101
 hène (wa.) 163
 herfstgroen 66
 herfstknollen 65, 66
 herfstland 72
 herfstreuben 66
 HERIK 114
 herik 115
 hering 115
 herrapen 51
 herrie 115
 herwassen 15
 het is aan het werk 11
 heul 124
 heulbloem 124
 heule-kop 124
 heuvelen 27
 hiep 77
 hiepje 77
 hikken, (zij zijn) gehikt 11
 hoenderdarm 118
 hofgritsel 161
 hofhaak 158
 hofhak 152
 hofhark 161
 hofkrats 158
 hofmoer 117
 hofreek 161
 hofreekje 161
 hofschoffel 154
 hogen 26, 27, 28
 hogen, ploeg voor aan te ~ 30
 hogen, ploeg voor aan te ~ 32
 hogen, riek voor op te ~ 28
 hoger 20, 28, 30, 32, 153
 hokje 86
 hol 50
 holle stok 22
 holvoorde 34
 hondsberen 111
 hondsblad 139
 hondsbloem 147
 honds darm 139
 honds dolkelver 138
 hondsgras 122
 hondsgras 139
 hondsgrasje 122
 hondskelver 138
 hondskersen 111
 hondskervel 138
 hondskralen 111
 honskruid 139
 hondsnetel 135
 hondspeterselie 138
 hondsrib 139
 hondsribben 122, 140
 hondstand 122
 hondstop 139
 honingklee 82
 honingnetel 136
 hoog 28, 30, 32, 34
 hooghaak 32
 hooghak 20, 22, 28, 32, 152
 hoogje 20
 hoogloper 32
 hoogmachientje 32
 hoogmachine 32
 hoogop 116
 hoogploeg 20, 30, 31
 hoogploegje 30
 hoogploegje 31
 hoogrij 34
 hoogrug 34
 hoogschaar 30, 32
 hoogsel 34
 hoogselploeg 32
 hoogtrekker 20
 hoogvoor 24, 34
 hoop 40, 49
 hoop, de ~ indoen 48
 hoop, een ~ maken 48
 hoop, in de ~ leggen 48
 hoop, in de ~ schudden 48
 hoop, in een ~ doen 48
 hoop, in een ~ dragen 48
 hoop, in een ~ gieten 48
 hoop, in een ~ leggen 48
 hoop, in een ~ steken 48
 hoop, op de ~ smijten 48
 hoop, op een ~ doen 48, 48
 hoop, op een ~ gieten 48
 HOOP, OP EEN ~ GOOIEN 48
 hoop, op een ~ gooien 48
 hoop, op een ~ leggen 48
 hoop, op een ~ schuddelen 48

- hoop, op een ~ schudden 48
 hoopje 83, 86
 HOP 96
 hop 97
 hopen 48, 48
 hopen maken 48
 hopen, op ~ doen 48
 hopen, op ~ schudden 48
 hopklaver 82
 hoppel 83
 hopper 83
 hopperank 128
 hoppertje 86
 hoppetouw 128
 horten (mv.) 53
 hout 164
 houten gaardereek 161
 HOUTEN, GEHEEL ~ RIEK 45
 houten riek 45
 HOUTEN ROERRIEK 45
 houteren moes 63
 houvast 33
 houweel 153
 houwen, op maat ~ 72
 huifjes 7
 huik 83
 huiken 103
 huikje 83, 86
 huiven 7
 hutselskist 78
 huttentut 83, 90
- I
- ijsselster 5
 ijzerbloem 126, 138
 ijzeren blad 32
 ijzeren gritsel 161
 ijzeren hark 161
 ijzeren kam 161
 ijzeren reek 161
 ijzeren reekje 161
 ijzergras 107
 ijzerkruid 114, 116
 ijzerster 5
 in brand steken 43
 in de dobbelvoor 24
 in de groef doen 47
 in de grond duwen 48
 in de hoop leggen 48
 in de hoop schudden 48
 in de kelder doen 48
 in de koters doen 22
 in de kuil doen 47
 in de kuil stoten 47
 in de kuilen doen 22
 in de silo steken 48
 in de tom doen 47
 in, dicht ~ een rij 24
 in een grep doen 47
- in een grep gieten 47
 in een grep leggen 47
 in een grep uitgieten 47
 in een haag zetten 103
 in een hoop doen 48
 in een hoop dragen 48
 in een hoop gieten 48
 in een hoop leggen 48
 in een hoop steken 48
 in een kuil doen 47
 in een kuil schudden 47
 in een kuil varen 47
 in een mijn zetten 48
 in een mijt doen 48
 in een mijt leggen 48
 in een silo zetten 48
 in een tom steken 47
 in een tom uitgieten 48
 in hagen zetten 103
 in het gat slaan 48
 in het gat zetten 48
 in het kot leggen 22
 in het kruid schieten 15
 in koter duwen 22
 in koter zetten 22
 in kuiltjes leggen 22
 in kuiltjes planten 22
 inbermen 48
 indoen 23, 48
 indoen, de berm ~ 48
 indoen, de grep ~ 47
 indoen, de grond ~ 48
 indoen, de hoop ~ 48
 industrie 4
 industrie, poolse ~ 4
 industrieaardappelen 4
 induwen 22
 ingooien 22
 INGOOIEN (IN EEN KUILTJE) 22
 ingraven 20
 inhakken 20, 27
 inkappen 20
 inkarnaat 82
 inkarnaatklaver 82
 INKARNAATKLAVER, FRANSE
 KLAVER 81
 inkarnaatklee 82
 inkrukken 21
 inktbloem 124
 INKUILEN 46
 inkuilen 20, 46
 inlandse klaver 82
 inlandse klee 82
 inleggen 22, 22, 48, 68
 INLEGGEN (IN EEN VOOR) 22
 inmaken 48
 inmijten 48
 inpoten 20
 inputten 48
 inrijen 103
- insillen 48
 insmijten 22
 inspaden 20
 instampen 21
 instapelen 72
 insteken 23, 48
 instippen 20
 intommen 47
 invaren 48
 invaren, de silo ~ 48
 invaren, de tom ~ 48
 inwerpen 22
 inzetten 23, 48
 italiaanse klee 82
- J
- jalp 2
 jalpel 2
 jalper 2
 jansbladeren 145
 jansbloem 122
 japen 6
 jonge bieten 70
 jonge krootjes 70
 jongen 11
 julinieren 3
 juweeltjes 5
 juwelen 5
- K
- KAAL KNOPKRUID 109
 kaarsen 85
 kaasbloem 141, 145
 kaasbloempje 145
 kaasje 141
 kaasjekruid 110
 KAASJESKRUID 140
 kaasjeskruid 140
 kaasjeskruid, groot ~ 141
 kaasjeskruid, klein ~ 141
 kaasjeskruidje 141
 kaaskruid 141
 kaaskruidje 141
 kaf 104
 kaffe 89
 kakepoot 149
 kalibreren 52
 kalkoennetel 134
 kalverbloem 143
 kam 34, 161, 162
 kam, ijzeren ~ 161
 kamilkruid 110
 kamille 110
 kamillebloempje 110
 kamp 66
 kampreuben 66
 kamreek 162
 kanjers 6

I.5

- kanker 110
 kankerbloem 124, 148
 kankert 34
 kankerziekte 34
 kannetjes 70
 kant 34
 kapbak 78
 kaploep 32
 kapmes 77
 kapotsteken 151
 kappen 72, 150
 kapper 22, 28, 46, 128, 151
 kapschup 28
 kapucijner 100
 KAPUCIJNER, VELDERWT 97
 kapucijners 98
 karbonkels 6
 karolie 90
 karoot 58, 59
 karoot, rode ~ 59
 karoten 55, 67
 karotenblader 74
 karotenbladeren 74
 karotengaffel 74
 karotenloof 74
 karotenmachine 78
 karotenmolen 77
 karotenplantjer 70
 karotenplantjes 70
 karotenriek 73
 karotenzaam 70
 karretje 157
 karsmout 90
 kartoffel 3, 8
 kas 83
 katrientje 143
 kattekaas 141
 kattekaasje 141
 kattekaasje, klein ~ 141
 kattekaasjeskruid 141
 kattekaaskruid 141
 kattekazen 141
 kattekazenkruid 141
 kattestaart 119, 140
 kattestaarten 139
 kattestots 120
 KEELTJES, RAAPSTELLEN 63
 keerbloempje 145
 kegel 83, 86
 keitjes 5
 kelder 49
 kelder, in de ~ doen 48
 kelen 63
 kelenmoes 63
 kelk 124
 kelver 138
 kelver, dolle ~ 137
 kelver, vergiftige ~ 138
 kelver, wilde ~ 137
 kem 103
 kemmek 101
 kemmen 160
 kemmep 101
 kemmet 101
 kemp 101, 101, 102
 kempaard 101
 kempense klee 82
 kempgroenten 63
 kempin 101, 101
 kempische roden 4
 kempuit 101
 kempzaad 101
 kempzaam 102
 kemreek 161
 kemreekje 161
 kennef 101
 kennefzaam 102
 kennep 101
 kennepin 101
 kennepzaam 101
 kep 104
 kerb 42
 kerkesleutel 142
 kerkesleuteltje 142
 kerkroos 124
 kerksleutel 142
 kermisaardappel 7
 kermisbloem 143, 143
 kermisbloempje 145
 kernen 11
 kers 144
 kersen 14
 kersjes, vergiftige ~ 111
 kersjeskruid 111
 kervel 138
 KERVEL, DOLLE ~ 137
 kervel, dolle ~ 137
 kervel, rode ~ 138
 kervel, vergiftige ~ 138
 kervel, wilde ~ 137
 ketelriek 45
 ketenbloem 147
 ketenkruid 147
 ketensbloem 147
 ketenskruid 147
 ketenstok 147
 ketenstruik 147
 kettelbloem 147
 ketting 147
 kettingbloem 147
 kettingklee 82, 114
 kettingsalade 147
 keuren 40
 keutelaardappeltjes 7
 keuteren 40
 kiekenmoer 117
 kiem 9
 kiembak 18
 KIEMBAKJE 18
 kiembakje 18
 kiemen 10, 70
 KIEMEN, SCHIETEN, BOTTEN
 VAN Pootaardappelen 9
 kien 9
 kienen 11
 kietelklee 82
 kiezelreek 162
 kiezelriek 46
 kijjn 9
 kijnen 10, 50
 kijnen, lange ~ 50
 kinderkopjes 6
 kissel 162
 kistje 42
 kitslelhark 162
 klaar maken 150
 klamot 5
 klap 124
 KLAPROOS 122
 klaproos 123
 klats 40
 klats-mohn 124
 klatsroos 124
 klauw 159
 klauwen 31
 klaver 78
 KLAVER, ALGEMEEN 78
 klaver, brabantse ~ 82
 klaver, franse ~ 82
 KLAVER, INKARNAATKLAVER,
 FRANSE ~ 81
 klaver, inlandse ~ 82
 klaver, lange ~ 139
 KLAVER, RODE ~ 80
 klaver, rode ~ 80, 82
 klaver, spaanse ~ 82
 klaver, tamme ~ 80
 klaver, tweede ~ 83
 klaver, wilde ~ 81
 klaver, witte ~ 81
 KLAVER, WITTE ~,
 STEENKLAVER 80
 klaverhooi 83
 klaverriek 46
 KLAVERSCHOOF 83
 KLAVERSNEDDE, TWEDE ~ 83
 KLAVERSOORTEN, ANDERE
 OUDE ~ 82
 KLAVERVRETER 110
 KLAVERZAAD 83
 klaverzaad 83
 kleddermannetjes 100
 klederis 82
 klee 79, 82
 klee, brabantse ~ 82
 klee, franse ~ 82
 klee, inlandse ~ 82
 klee, italiaanse ~ 82
 klee, kempense ~ 82
 klee, lange ~ 139

- klee, rode ~ 80, 82
 klee, roermondse ~ 82
 klee, staande ~ 82
 klee, tamme ~ 80
 klee, tweede ~ 83
 klee, wilde ~ 81
 klee, witte ~ 81
 klee, zevenjarige ~ 82
 klee, zweedse ~ 82
 kleegaffel 46
 kleehooi 83
 kleereek 162
 kleeriek 46
 kleewolf 110
 kleezaad 83
 kleezaadje 83
 klein hakje 152
 klein kaasjeskruid 141
 klein kattedkaasje 141
 klein reekje 161
 klein schupje 155
 kleine 7
 kleine aardappelen 7
 kleine aardappeltjes 7
 kleine berwinde 129
 kleine bieten 70
 kleine bietjes 70
 kleine binette 157
 kleine blauwe 3
 kleine boel 7
 kleine geeltjes 3
 kleine gele 3
 kleine hak 152
 kleine krootjes 70
 kleine krotten 65, 70
 kleine mei 163
 kleine patatjes 7
 kleine patatten 7
 kleine pisbloempjes 129
 kleine reek 161
 kleine rijwikke 113
 kleine sekel 163
 KLEINE, ZEER ~ AARDAPPELEN
 6
 kleingoed 7
 kleinmaken 160
 kleintjes 7
 klenen 83
 kleppers 6
 klimbloemen 128
 klimop 128
 klimopbloem 128
 klimplant 128
 klimwinde 127
 kling 164
 klisklaver 82
 klissen 5
 klitsen 7
 klitsjes 8
 klokje 128, 143
 klokjes 114
 klokjeswinde 127
 klompen 6
 klonken 6
 kloppers 5
 knabben 6
 knapen 6
 knapwortels 130
 kniebonen 100
 knijpbak 78
 knikkers 7, 14
 knikriek 44
 knobben 6
 knobben, dikke ~ 6
 knoedel 3
 knoei 107, 114
 knoepers 6
 knoezen 6
 knolderaab 62
 knolgaffel 74
 knolgroen 66
 knollen 6, 14, 65, 66
 knollen boven de aarde 63
 knollen, gestoofde ~ 63
 knollen, groene ~ 65
 KNOLLEN UITTREKKEN 72
 knollengroen 66
 knollenriek 45, 73
 knollenzaad 70
 knolleraab 62, 63
 knolletjeren 14
 knolraab 62, 63
 knolraabzaad 70
 KNOLRAAP, RAAP 63
 KNOLVOER, RAPEN (COLL.) 65
 knoopgras 122
 knop, rode ~ 82
 knopen 14
 knophering 115
 knopjeskruid 110
 knopjesriek 44
 knopkruid 110
 KNOPKRUID, KAAL ~ 109
 knopriek 44
 knopzemp 115
 knotsen 6
 knuppel 22
 kodderaab 62
 koe-oog 148
 koebaard 117
 koebieten 55
 koebloem 143, 148
 koebloempje 145
 koedemmen 83
 koek 96
 koekeblad 140
 koekeesje 124
 koekenmeel 94
 koekertebloem 143
 koekjeskruid 141
 koekkruid 148
 koekoe 143
 koekoek 124, 143
 koekoekbloem 143
 koekoeken 143
 koekoekklaver 82
 koekoeksbloem 124, 143
 KOEKOESBLOEM, ECHTE ~
 143
 koekoeksbloempje 143
 koekuij 78
 koens 153
 koerobieten 55
 koewortelen 68
 kogelriek 44
 kokriek 46
 koksgaffel 46
 koksriek 46
 kol 114, 123, 125
 kol, blauwe ~ 125
 kol, rode ~ 123
 kolbloem 114, 123, 125
 kolbloem, blauwe ~ 125
 kolbloem, rode ~ 123
 kolbloembloem 123
 kolderaab 62, 63
 kolderaab boven de aarde 63
 kolderaabjes 62, 63
 kolderaabjes boven de aarde 63
 kolderaaf 62, 63
 kolderaafzaad 70
 kolderavenzaad 70
 kolenskap 30
 koleraab 61, 63
 koleraab boven de aarde 63
 koleraab boven de grond 63
 koleraaf 62
 koleraapzaad 70
 kolerapenzaad 70
 kollebloem 114, 123, 125
 kollebloem, rode ~ 123
 kolsbloem 123
 kommetjesklee 82
 konijnsalade 148
 konijnsmelk 148
 konijnsvoer 147
 koning-eduard 5
 koning-eduardjes 5
 koninkjes 5
 konrabelen 63
 konrabelen (mv.) 62
 konrabelenzaad 70
 konrabelenzaam 70
 kooksel 40
 koolhofreek 161
 koolhofsreek 161
 koolhofsreekje 161
 koolraab 61, 62
 koolraab boven de aarde 63
 koolraab boven de grond 63

I.5

- koolraab, groente van 63
 koolraab op de aarde 63
 koolraab op de grond 63
 koolraabje 61, 63
 koolraabzaad 70
 koolraaf 61, 63
 KOOLRAAP (ONDERGRONDS) 59
 KOOLRAAP-BOVEN-DE-GROND,
 KOOLRABI, ~ 62
 koolrabeltje 61, 63
 koolrabenriek 73
 koolrabi 63
 KOOLRABI, KOOLRAAP-BOVEN-
 DE-GROND 62
 koolrapen (mv.) 61
 koolrapenzaad 70
 koolravenzaad 70
 KOOLZAAD 89
 koolzaad 90
 KOOLZAADOLIE 90
 koolzaadolie 90
 koot 21
 kootje 21
 kop, rode ~ 80
 kop, witte ~ 81
 koperknoppen 140
 kopgaffel 76
 kopmes 77
 koppen 14, 75, 76
 koppenriek 73
 koper 76
 kopreekje 161
 kopschoffel 76
 koren 70
 koren, wild ~ 108
 korenbloem 124
 KORENBLOEM 124
 korenbloem 125
 korenbloem, blauwe ~ 125
 korenbloem, rode ~ 123
 korenbloem, valse ~ 126
 korenbloempje 124
 korenroos 124
 korenschoffel 154
 korentjeskruid 118
 korf 42
 kornuit 8
 koronas 56
 kort 24
 kort beteen 24
 kort bij malkanderen 24
 kort bijeen 24
 kort meteen 24
 kort opeen 24
 korte erwten 98
 kortmaken 151
 kot 49
 kot, in het ~ leggen 22
 kot, met ~ zetten 20
 koten 67
 koten stompen 21
 koter, in ~ duwen 22
 koter, in ~ zetten 22
 koter maken 20
 koter steken 20
 koteren 20
 koters, in de ~ doen 22
 kotten 20
 kotten maken 20
 kraab 62, 63
 kraaf 62, 63
 kraafjes boven de aarde 63
 kraag 75
 kraaibekken 133
 kraaiepoot 130, 149
 kraaietenen 149
 kraaipoot 130, 149
 kraaivoet 107
 kraalskruid 111
 kraaltjer 14
 kraaltjes 14
 krabbel 28, 34
 krabbeling 8
 krabben 38, 39, 150, 159
 krabber 20, 28, 34, 152, 155,
 156, 158, 161
 krabber, grote ~ 158
 krabbertje 74
 krabenzaad 70
 krabhaak 34, 158
 krabmes 153
 krabzeis 153
 kralen 111
 kralen, zwarte ~ 111
 kralenzaad 13
 krallen 7, 14
 krallenstruik 15
 kralziekte 34
 kranenburgse bloemen 115
 krank, de aardappelen zijn ~
 38
 krankheid 34
 krankte 34
 krats 34, 158
 kratsels 8
 kratsen 159
 kratser 34, 155, 158
 krauwbloem 148
 krauwels 8
 krebbeel 153, 156, 159, 161
 kriebelen 151, 159
 kriebeltje 153
 kribben 151, 159
 kribber 77, 153, 158, 161
 kribberen 151, 159
 kribbertje 153
 krets 158
 kretsdoorn 131
 kretsen 38, 40, 151, 159
 kretser 153, 158
 kretshaak 158
 kretshak 152
 krie 24
 kriel 7
 krielaardappelen 7
 krielaardappeltjes 7
 krielenzift 54
 krielpatatten 7
 krietjes 7
 krielzeef 54
 kriezelriek 46
 krinzelen 159
 kroddevoer 8
 kroenekraan 143
 krol 35
 krolziekte 35
 krom 164
 krom blad 164
 krom mes 163
 krombekken 5, 98
 kromme haak 156, 158
 kromme hecht 164
 kromme, (het/de) ~ 163
 kromme reek 34, 158
 KROMME RIEK 46
 kromme snijder 163
 kromme steel 164
 kromme zeis 163
 krompet 3
 kromschoffel 155
 kromschup 153
 kroon 75
 kroonerwten 98
 kroot 58, 59
 kroot, rode ~ 59
 kroot, witte ~ 58
 krootgroen 75
 krootjes 70
 krootjes, jonge ~ 70
 krootjes, kleine ~ 70
 krootjes, rode ~ 59
 krootmachine 78
 krootriekje 74
 krootschupje 74
 krootwageltje 157
 krootzaad 69
 krootzaam 70
 kroppen 75
 krotten 55, 67, 70
 krotten, halflange ~ 56
 krotten, kleine ~ 65
 krotten, kleine ~ 70
 krotten, lange ~ 56
 krotten, stuk ~ 72
 krottenafsteker 77
 krottenbak 78
 krottenblader 74
 krottenbladeren 74
 krotendopper 74
 krotengaffel 74, 74

- krotengaffeltje 74
 krotengroen 74
 krotenhaak 74, 155, 156
 krotenhak 152
 krotenhouwer 77
 krotenkapper 77
 krotenkist 78
 krotenkoppen 75
 krotenkopper 76
 krotenkratser 153
 krotenkruid 75
 krotenkuil 77
 krotenland 72
 krotenlichter 74
 krotenloof 74
 krotenmachine 77
 krotenmepper 77
 krotenmes 77
 krotenmijt 77
 krotenmolen 77
 krotenpitjes 70
 krotenplantjes 70
 krotenreek 19
 krotenriek 73
 krotenriekje 74
 krotenrooier 74
 krotenschoffel 77, 154
 krotenschup 74, 77
 krotenschupje 77
 krotensnijder 77, 78
 krotensterker 74, 77
 krotensterkertje 74
 krotentrekker 74
 krotenuitdoener 74
 krotenvork 74
 krotenwasser 74
 krotenzaad 69
 krotenzaam 70
 kroterzaad 69
 krügers 5, 18
 krügerse 5
 krui 163
 kruid 13, 66, 75, 91, 106, 116
 kruid, in het ~ schieten 15
 kruid, smerig ~ 112
 kruid, wild ~ 116
 kruiden 72, 76, 150, 162, 162
 kruidgroen 66
 kruidhaak 158
 kruidjedoordetuin 130
 kruidjeszaad 91
 kruidjeszeef 54
 kruidkoek 148
 kruidkoekbloem 148
 kruidnagel 130
 kruidwikke 113
 kruidwis 140
 kruidwis, gele ~ 140
 kruipschoffel 155
 kruisbloem 124, 126
 kruisjesbloem 124
 kruisjeskruid 110, 118
 kruiskruid 110
 kruk 21, 32, 33, 114, 126, 164
 KRUK, AARDAPPELPOTER 21
 KRUK, MET DE ~ POTEN 21
 krukbloem 126
 krukkebloem 126
 krukkelbloem 126
 krukken 21, 89, 114, 119, 126
 krukken, tamme ~ 89
 krukken, wilde ~ 114
 krul 35
 krulkrankheid 35
 krulkrankte 35
 krulziekte 35
 krungelen 151
 kuil 21, 48
 kuil, in de ~ doen 47
 kuil, in de ~ stoten 47
 kuil, in een ~ doen 47
 kuil, in een ~ schudden 47
 kuil, in een ~ varen 47
 KUILAARDAPPELEN, UITLOPERS
 VAN ~ 50
 kuilen 20, 22, 47
 kuilen, in de ~ doen 22
 kuilen maken 20
 kuilen, op ~ schudden 48
 KUILTJE 21
 kuiltje 21
 KUILTJE, INGOOIEN (IN EEN ~)
 22
 kuiltjes, gele ~ 3
 kuiltjes, in ~ leggen 22
 kuiltjes, in ~ planten 22
 kuiltjes maken 20
 KUILTJES, MET DE SCHOP
 POTEN, ~ MAKEN 20
 kuisen 151
 kulsen 7, 14
 kwaad, het ~ 34
 kwade locht 35
 kwallen 14
 kwalsters 14
 kwaters 14
 KWEEK 120
 kweek 120
 kweekgras 120
- L
- laagvoor 24
 labbonen 100
 lachschaal 111
 lage erwten 98
 lamme staart 107
 lammestaart 120
 lammetjes 5
 lampje, wit ~ 148
 lampjes 148
 landhaak 158
 landhak 152
 landhark 161
 lang 139
 lang mes 77
 lange bieten 55
 lange gele 68
 lange kijnen 50
 lange klaver 139
 lange klee 139
 lange kroten 56
 lange, op een ~ rug schudden
 48
 lange roden 3
 lange scheuten 50
 lapzeisse 28
 late roosjes 4
 laten, een pad ~ 23
 laten, een voor ~ 23
 lauras 5
 leggen 23, 68
 leggen, in de hoop ~ 48
 leggen, in een grep ~ 47
 leggen, in een hoop ~ 48
 leggen, in een mijt ~ 48
 leggen, in het kot ~ 22
 leggen, in kuiltjes ~ 22
 leggen, op een hoop ~ 48
 leiding 128
 lichte trekker 156
 lichten 40
 lierank 128
 lieveherebloempje 142
 lieveherehandje 142
 lieveherekruid 119
 lieievrouwebedstruu 142
 lieievrouwebeertje 142
 lieievrouwebloempje 142
 lieievrouwehandje 142
 lieievrouweschoentje 142
 lieievrouweteentje 142
 lieievrouwsbloem 142
 liezen, wilde ~ 114
 lijenzaad 93
 lijnzaadmeel 94
 lijnzaadpap 95
 lijn, op de ~ zetten 103
 lijnen 128
 lijnentrekker 19
 lijnezaad 93
 lijnkoeken, broei van ~ 96
 lijnmeel 94
 lijnmeel drank 95
 lijnmeelpap 95
 lijnmeelsoep 95
 lijnolie 94
 lijnpap 95
 lijnpapje 95
 lijnzaad 93

- lijnzaad, broei van ~ 96
 LIJNZAAD, VLASZAAD 92
 LIJNZAADKOEK 95
 LIJNZAADMEEL 94
 lijnzaadmeel 94
 lijnzaadmeel drank 95
 lijnzaadmeel nat 95
 lijnzaadmeel soep 95
 lijnzaadmeel water 95
 lijnzaadnat 95
 LIJNZAADOLIE 93
 LIJNZAADPAP 94
 lijnzaadpap 94
 lijnzaadsloeber 95
 lijnzaam 93
 lijnzameel 94
 lijnzatemeel 94
 lijnzemeel 94
 lijnzemeel drank 95
 lijnzemeel gedrank 95
 lijnzezaammeel 94
 lijzraad 93
 lijzraad drank 95
 lijzraadmeel 94
 lijzraadmeel drank 95
 lijzraadpap 94
 lijzateolie 94
 lijzatepap 94
 lijzedrank 95
 lijzemeel 94
 lijzemeel drank 95
 lijzemeel pap 95
 lijzemeel soep 95
 lijzend 92, 93
 lijzendemeel 94
 lijzendepap 95
 lijzendmeel 94
 lijzendmeel drank 95
 lijzendmeel pap 94
 lijzendpap 94
 lijzendsmout 92
 lijzendsolie 94
 lijzendraad 93
 lijzendraadmeel 94
 lijzens 93
 lijzenskoek 96
 lijzensmeel 94
 lijzensmeel drank 95
 lijzensmeel pap 95
 lijzenspap 95
 lijzenssloeber 95
 lijzenszaad 93
 lijzentemeel 94
 lijzentemeel pap 95
 lijzentepap 95
 lijzentesmout 92
 lijzenzaad 93
 lijzepap 95
 lijzermeeel 94
 lijzermeeel, drank van ~ 95
 lijzermeeel drank 95
 lijzermeeel pap 95
 lijzermeeel 94
 lijzesmout 94
 lijzinkemeel 94
 lint 101
 lobbericher 68
 locht 24
 locht, kwade ~ 35
 lof 13
 loker maken 20
 lompe dikke 6
 loof 13, 74
 LOOF VAN DE BIETEN
 AFPLUKKEN 75
 loofkopper 76
 loofzaad 13
 loofziekte 35
 loonrooier 41
 loopgras 107
 loot 9
 lopen 11
 lopentrekker 19, 20, 32
 lopertjes 128
 lori 5
 los 24
 losdabben 151
 loshakken 150
 loskappen 150
 losmaken 151
 loten 50
 loten, (zij zijn) geloot 11
 lotje 140
 lover 13
 loverreek 161
 loverreekje 161
 lügebieten 55
 lügerobieten 55
 luikse 4
 luikse roden 4
 luisbloem 143, 148
 lupine, bittere ~ 84
 LUPINE, GELE ~ 83
 lupine, gele ~ 84
 lupinebloem 84
 lupinebonen 84
 lupineboontjes 84
 lupinen 84
 luzerne 82
 luzernekleef 82

 M
 maaïen 162
 maaisen 7
 maan, halve ~ 163, 164
 maantjes 5
 maaseiker roden 4
 maasklaver 80
 maastrichtenaars 5
 maastrichtse platte 4
 maat, op ~ houwen 72
 maat, op ~ zetten 72
 maatrek 19
 maatzeef 54
 MACHINE, SORTEREN MET DE ~
 51
 MADELIEFJE 144
 madeliefje 144
 magnum bonum 5
 magnum (bonum) 5
 magnum bonum aardappelen 5
 magnum, oude ~ (bonum) 5
 maken, derin ~ 68
 maken, een hoop ~ 48
 maken, een mijt ~ 48
 maken, een tom ~ 48
 maken, gater ~ 20
 maken, hopen ~ 48
 maken, klaar ~ 150
 maken, koter ~ 20
 maken, kotten ~ 20
 maken, kuilen ~ 20
 maken, kuiltjes ~ 20
 maken, loker ~ 20
 MAKEN, MET DE SCHOP POTEN,
 KUILTJES ~ 20
 maken, mijn ~ 48
 maken, schoon ~ 150
 maken, tom ~ 47
 maken, zuiver ~ 150
 malen 52
 malkanderen, kort bij ~ 24
 malkanderen, wijd van ~ 24
 mand 42
 mandel 42
 mandelen 103
 mandeltje 42
 mandje 42
 mangelen 56
 mangelen, rode ~ 56
 mangelenbak 78
 mangelenkoppen 75
 mangelenkoren 70
 mangelenmolen 78
 mangelenriek 74
 mangelmolen 78
 mangels 56
 mangelwortelen 56
 mangelwortelenriek 74
 mangelwortels 56
 mangelwortels, rode ~ 56
 mangholt 56
 margriet, gele ~ 122
 margriet, wilde ~ 110
 margrietje 145
 mariabloem 142
 mariabloempje 142, 145
 marjolaines 5

- marjonetten 83
 markeur 19
 marnas 111
 massê (wa.) 101
 mater 140
 matersknoppen 140
 meeëndrek 110
 meel 116
 meel, wilde ~ 116
 meeldauw 34
 mei, kleine ~ 163
 meibloem 143, 148
 meibloempje 143, 144
 meidoppers 98
 meierijsje 5
 meihaantje 145
 meihoofdje 145
 meiklaver 82
 meiklokje 145
 meizoen 145
 meizoentje 145
 meizoete 145
 meizoetje 145
 mel 116
 mel, wilde ~ 116
 melde 116
 melde, wilde ~ 116
 meldekruid 116
 meldestam 117
 MELGANZEVOET 115
 melganzevoet 116
 melie 116
 melkblom 147, 148
 melkdistel 148
 MELKDISTEL, GEWONE ~ 148
 melkkruid 147
 melkplant 147
 melkstronk 147
 melkstruik 147
 mellekol 124
 melmherik 115
 memmezuiger 136
 merwinde 118
 merwinde 127
 mes 164
 mes, krom ~ 163
 mes, lang ~ 77
 MES VAN DE SIKKEL 164
 mestboontjes 85
 mestgaffel 45
 mesthaak 44, 74, 158, 159
 mestwikke 113
 MET DE KRUK POTEN 21
 met de omganger 24
 MET DE SCHOP POTEN, KUILTJES
 MAKEN 20
 met kot zetten 20
 metalen deel 164
 meteen, kort ~ 24
 mezenhoofdje 145
 mier 117
 mijn 49
 mijn, in een ~ zetten 48
 mijn maken 48
 mijn, op een ~ gooien 48
 mijnen 48
 mijt 49
 mijt, een ~ maken 48
 mijt, een ~ zetten 48
 mijt, in een ~ doen 48
 mijt, in een ~ leggen 48
 mijt, op een ~ schudden 48
 mijten 48
 mik 45
 milords 4
 milords, rode ~ misère 107
 moedergodsbloem 142
 moederhaver 108
 moenberen 133
 moer 117
 moerekruid 118
 moerewinde 118
 moes, eeuwig ~ 59
 moes, houteren ' 63
 moesheemreek 161
 moesheemreekje 161
 moesnetel 134
 mohn (du.) 124
 mohn, rode ~ 124
 mohn-bloem 124
 molen 53
 molen, door de ~ draaien 52
 molenzoetje 145
 molsalade 148
 molsla 148
 monster nemen 40
 moerschoffel 154
 moerschoffeltje 154
 moren 67
 moren, dikke ~ 68
 moren, flakkeese ~ 67
 moren, gele ~ 68
 moren, pruisische ~ 68
 moren, rode ~ 67
 moren voor het vee 68
 moren, wilde ~ 130
 morenbonen 100
 morenhaak 158
 morenriek 46
 moerschoffel 154
 moerschoffeltje 154
 mosterd 115
 mosterd, wilde ~ 115
 mosterdzemp 115
 moukrabellaar 153
 mouschrepper 153
 mout 108
 mozaïek 35
 muisjes 4, 14
 muisjes, rode ~ 4
 muisjes, witte ~ 4
 muizekervel 138
 muizen 4, 8, 18
 muizen, gelderse ~ 4
 muizen, rode ~ 4
 muizen, schotse ~ 4
 muizen, witte ~ 4
 mulderen 52
 mulders 5
 mulle, rode ~ 4
 munt, stinkende ~ 130
 murit 117
 mussekoppen 8
 mussenhaver 108
 muur 117

 N

 naaldekruidje 118
 naaldenreek 161
 naaldenriek 46
 naar de tom doen 47
 nachtegaal 110, 111
 nachtegaal, zwarte ~ 111
 nachtegaalskruid 110
 nachtsbloem 143
 nachtschaal 111
 nachtschade 110
 NACHTSCHADE, ZWARTE ~ 110
 nachtschade, zwarte ~ 111
 nachtschalige 110
 nachtswikke 113
 nachtwikke 113
 nadabben 37
 nakijken 40
 namaad 83
 nastelpatatten 15
 natrot 34
 nawas 83
 nazien 40
 negel, blauwe ~ 125
 negentanden 45
 negenweker 5
 nemen, monster ~ 40
 netel 134, 135
 netel, bijtende ~ 134
 netel, fijne ~ 134
 netel, grove ~ 134
 netel, paarse ~ 137
 netel, rode ~ 137
 netel, tamme ~ 135
 netel, violette ~ 137
 netel, wilde ~ 135
 netel, witte ~ 136
 netel, zoete ~ 135
 nette brandnetel 136
 neusbloem 128
 nieren 3
 nieren, blauwe ~ 3
 niet, brandnetel die ~ steekt

I.5

- 136
 niet, broensel die ~ brandt 136
 niet diep 24
 niet diep genoeg 24
 nieuwwas 14
 nosterkrallen 7
- O
- odenwalder 5
 ogen 15
 ogen, rode ~ 4
 okubabont 35
 olie 90, 94
 olie, zoete ~ 30
 oliebus 124
 olieknop 124
 oliezaaier 124
 olifantsbloem 124
 om de andere voor 24
 om de anderste voor 24
 ombouwen 39
 omdabben 37
 omganger 30
 omganger, met de ~ 24
 omhakken 150
 omhoog ploegen 28
 omkappen 150
 omloop 119
 ommalen 52
 omrapen 40, 51
 omschoffelen 153
 omtrekken, bos ~ 40
 omwroetelen 151
 omzetten 51
 omzeven 51
 (on)nuttigheid 107
 onderdoen 151
 ondergraven 20
 onderrapen 51
 onderzaaier 14
 onderzoeken 40
 ondeugd 107
 ondiep 24
 ONDIEP POTEN 24
 onkelreub 58
 onkelreuben 56
 onkelreubenmolen 78
 onkels 56
 onkruid 105, 114
 ONKRUID, ALGEMEEN 105
 onkruidhak 152
 onkruids 106
 onkruidschupje 155
 onnut 107
 onnuttig 107
 ONTDOEN, VAN UITLOPERS ~
 50
 ontkijnen 50
 ontkopper 76
- ontpemen 50
 ontrappen 51
 ontuig 107
 onzelveherehandje 142
 onzelvevrouwbedstruu 142
 onzelvevrouwbloempje 142
 onzelvevrouwbloem 142
 onzelvevrouwehandje 142
 oog 9
 oogjes, rode ~ 4
 oosterkrallen 35
 oot 108
 OOT, WILDE HAVER 108
 op bosjes stoten 72
 op de andere voor 24
 op de anderste voor 24
 op de hoop smijten 48
 op de lijn zetten 103
 op de tweede voor 24
 op een dijk schudden 48
 op een hoop doen 48
 op een hoop gieten 48
 OP EEN HOOP GOOIEN 48
 op een hoop gooien 48
 op een hoop leggen 48
 op een hoop schuddelen 48
 op een hoop schudden 48
 op een lange rug schudden 48
 op een mijn gooien 48
 op een mijt schudden 48
 op een tijl schudden 48
 op een wal schudden 48
 op hagen zetten 103
 op hopen doen 48
 op hopen schudden 48
 op, koolraab ~ de aarde 63
 op, koolraab ~ de grond 63
 op kuilen schudden 48
 op maat houwen 72
 op maat zetten 72
 op, riek voor ~ te hogen 28
 op rijen zetten 103
 op rioolvoort spaden 23
 op root zetten 103
 op roten zetten 103
 opaarden 25
 opbouwen 26
 opbouwen 28
 opbouwploug 30
 opbranden 43
 opbrengst 40
 OPBRENGST VAN EEN
 AARDAPPELSTRUIK 40
 opburtelen 151
 opbuttelen 36
 opdabben 37, 40
 opeen 24
 opeen, dik ~ 24
 opeen, kort ~ 24
 opeenvaren 48
- opeenzetten 72
 openlaten 23
 opgehoogde, het ~ 34
 opgooien 26, 28
 ophaken 39
 ophakken 150
 ophogen 26, 27, 28
 ophoger 30, 32
 ophooghak 28
 ophoogmachientje 32
 ophoogploeg 30, 31
 ophoogploegje 30
 ophoogschaars 31
 ophoogsel 34
 ophopen 27, 48
 ophouwen 27
 opkrabben 151, 159
 opkrabberen 151, 159
 opkrabbertje 159
 opper 83
 oppertje 86
 opploegen 26, 28, 39
 oprapen 40
 oprapen, die ze oprapt 41
 opraper 41
 opreekhaak 33
 opreken 159
 oprijen 27
 opscharren 159
 opschoffelen 153
 opsteken 38
 opsteker 41
 opstijpelen 151
 opstoken 43
 optrekhaak 155, 156, 158
 optrekken 26, 27, 156, 160
 optrekker 30, 32, 155, 156
 opvaarmachientje 32
 opvaarmachine 157
 opvaarploeg 30
 opvaren 26, 28
 opwerken 26, 27
 opwroeten 28
 ossetongen 5
 osterkraaltjes 7
 OUDE AARDAPPELSOORTEN 3
 OUDE, ANDERE ~
 KLAVERSOORTEN 82
 oude magnum (bonum) 5
 oude peren 5
 oude roden 3
 oude roermondse 5
 over de andere voor 24
 over de anderste voor 24
 overhand 24
 OVERIG Pootgereedschap 22
 OVERSLAAN, EEN VOOR ~ 23
 overslaan, een voor ~ 23
 overslaande voor 24
 overspringen 23

- P
- paal 22
- paap 148
- paard(s)staart 119
- PAARDEBLOEM 145
- paardebloem 146
- paardebonen 100
- paardestaart 119
- paardsbloem 120, 145, 146
- paardsbloem, gele ~ 122
- paardsbloemen 85
- paardsbloempje 145
- paardsbonen 85, 100
- paardsboontjes 85
- paardsklee 82
- paardskruid 120
- paardsmoren 68
- paardsmuis 147
- paardsnetel 136
- paardsoog 147
- paardspoten 68
- paardsroos 147
- paardsstuit 119
- paardsvlees 147
- paardswortelen 66, 68
- paarse boornetel 137
- paarse brandnetel 137
- paarse doofnetel 137
- PAARSE DOVENETEL 136
- paarse dovenetel 137
- paarse netel 137
- paasbloem 143
- paasbloempje 145
- pad, een ~ laten 23
- paddebloem 128
- paddekaas 141
- paddekruid 119
- paddevoet 149
- palmgras 108
- papaver 124
- papekruid 148
- papemutsen 148
- paperten 124
- parapluitjes 124, 128, 138
- pardelle 117, 119
- pardelwortel 117
- pardelwortelsmel 117
- pasnakelskruid 144
- pataker 3
- patat 2, 12, 16
- patatappelen 13
- patater 3
- patatje 3
- patatjes 7
- patatjes, kleine ~ 7
- patatten amerikaanse ~ 5
- patatten, blauwe ~ 3
- patatten, dikke ~ 6
- patatten, kleine ~ 7
- patatten, rode ~ 3
- patatten, rose ~ 4
- patatten, vroege ~ 5
- patatten, wilde ~ 5
- patatten, witte ~ 4
- patattenhaak 28, 33, 44, 46, 152
- patattenhak 44, 46, 152
- patattenhake 28
- patattenhark 45
- patattenhoger 28, 32
- patattenkapper 45, 46
- patattenkrabber 46
- patattenkruid 110
- patattenmachine 53
- patattenmolen 53
- patattenpin 22
- patattenplaag 34
- patattenplankje 20
- patattenploeg 20, 29, 32
- patattenploegje 29, 32
- patattenreek 34
- patattenriek 44
- patattenschoep 45
- patattenschoffel 34
- patattenschop 44
- patattenschup 44
- patattenschupper 44
- patattensorteerder 52
- patattenstomper 22
- patattentrekker 46
- patattenwroeter 28, 31
- patattenzaad 13, 18
- patattenziekte 34, 35
- patattenzift 53
- patattes-frites-aardappelen 6
- paternoster 14
- paternosterkruid 141
- patersbroodjes 141
- paul-krüger 5
- paul-krüger-aardappelen 5
- pauwstots 161
- peeënriek 73
- peek 122
- peel 107, 122
- peelgras 122
- peen 67, 68
- peenschoffel 154
- pellén 40
- pemen 50
- pemen er afhálen 50
- penen, rode ~ 67
- peremgras 122
- peren, oude ~ 5
- perkentrekker 19
- PERZIKKRUID 118
- perzikkruid 119
- pessem 121
- pessemen 121
- pétrale (wa.) 56
- pettem 121
- pettemen 121
- pettemgras 121
- pettems 121
- peulgaffel 45
- peuteren 40
- peuterzeef 54
- peuterzift 54
- pieper 3
- piepertjes 8
- pier 3
- pierebollen 13
- piezeltjes 8
- pijlen 68
- piknetel 134
- pileboontjes 84
- pinakelen 68
- pineboontjes 84
- pinksbloem 142
- pinksroos 142
- PINKSTERBLOEM 141
- pinksterbloem 142, 143
- pinksterbloempje 142
- pinnen 21
- pioche 161
- piochen 160
- pisbloem 128, 129, 147
- pisbloempjes, kleine ~ 129
- piskous 147
- pispot 127
- pispotje 127, 129
- pispotjes 127
- pisptotten 127
- pissebloem 147
- pitjes 70
- pitsen 50
- pitsersgaffel 46
- pitsershark 161
- pitten 70
- plaaí 32
- plaat 148
- placeren 72, 103
- planette 156, 157
- plant 12
- plantaardappelen 17
- planteeraardappelen 18
- planten 16, 20, 23, 69, 72
- planten, in kuiltjes ~ 22
- plantertjes 18
- plantgoed 18
- plantgoedpatatten 18
- planthout 22
- plantjes 70
- plantkuul 22
- plantmachine 19
- plantpatatten 17
- plantreek 19
- plantschup 155
- plantsel 18
- plantstek 22
- plantstok 22

I.5

- plantzaad 18
 plantzeef 54
 platgras 107
 platgras 119
 platte 4
 platte, blauwe ~ 4
 platte, maastrichtse ~ 4
 platte riek 44
 platte, rode ~ 4
 platte, witte ~ 4
 platte witten 4
 plattetas 4
 plek groen 72
 plek rapen 72
 ploeg 29, 32
 PLOEG, AANAARDEN MET DE ~ 28
 PLOEG, ROOIEN MET DE ~ 39
 ploeg, uitdoen met de ~ 39
 ploeg voor aan te hogen 30, 32
 ploeg zonder riester 30
 ploegen 28
 ploegen, omhoog ~ 28
 ploegje 29, 32
 ploegschalm 32
 ploegschulp 32
 ploegsteel 32
 ploffer 128
 pluimen 107
 pluimgras 107
 pluimgras 108
 plukaardappel 5
 plukken 36, 71, 72, 76, 150, 162, 162
 plukken, (scheuten) ~ 50
 plukkers 5
 plukking 107
 plukschup 155
 plukschupje 155
 plukselschup 155
 plukselschupje 155
 poepaardappelen 8, 14
 poepaardappeltjes 14
 poepertjes 8
 poesjesklee 82
 poezen 108
 pokken 35
 pokziekte 34
 pol 12
 polderen 36
 pommen 6
 pommen (bargoens) 5
 ponser 22
 poolse industrie 4
 pootaardappelen 17
 Pootaardappelen, fijne zeef, voor ~ 54
 Pootaardappelen, kiemen, schieten, botten van ~ 9
 Pootaardappelen, Pootgoed, ~ 17
 pootboor 22
 Pootgereedschap, overig ~ 22
 pootgoed 17
 Pootgoed, Pootaardappelen 17
 poothakje 20
 poothout 22
 pootkuul 22
 pootlijn 22
 pootpin 21
 pootschupje 155
 pootsel 17
 pootstek 22
 pootstok 22
 pootzaad 70
 popje 83
 poppeklaver 82
 POTEN 16
 poten 16, 20, 23, 66, 68
 POTEN, BIJEN ~ 24
 poten, dikke ~ 68
 poten, gele ~ 68
 POTEN, MET DE KRUK ~ 21
 POTEN, MET DE SCHOP ~, KULTJES MAKEN 20
 POTEN, ONDIEP ~ 24
 poten, rode ~ 67
 POTEN, UITEEN ~ 24
 poten, wilde ~ 138
 potenschoffel 154
 potentrekker 20
 poter 17, 21
 poters 5
 poterszeef 54
 potertjes 17
 potjes 128
 prinsessebonen 100
 prinsesseboontjes 100
 proberen 40
 proberen, al eens geprobeerd 40
 procurator 5
 proef doen 40
 proefsteken 40
 proeven 40
 pruisische biet 57
 pruisische moren 68
 prul 8
 prutten 40
 puim 121
 puimen 107, 121
 puims 121
 puin 50, 121
 puinehaak 158
 puinehak 34
 puinen 50, 107, 120
 puinengras 121
 puinenhak 152
 puistbloem 148
 pulpkruid 116
 pulpriek 46
 pulriek 45
 puntjes 35
 purperen doofnetel 137
 puthaak 159

 R

 RAAP, KNOLRAAP, ~ 63
 raapje 65
 raapkolen (mv.) 62
 raapkolenzaad 70
 raapkool 62, 63
 raapkoolzaad 70
 raapland 72
 raapolie 90, 92
 raapsmout 90, 92
 raapsolie 90
 RAAPSTELLEN, KEELTJES, ~ 63
 raaptuinzaad 70
 RAAPZAAD 91
 raapzaad 70, 91, 92
 RAAPZAADOLIE 91
 raapzaammeel 94
 raben 64
 raben, stuk ~ 72
 rabenstuk 72
 rammenas 62
 rampel 128
 randen 35
 ranken 128
 ranonkels 144
 rap 104
 rapelinetjes 8
 RAPEN 40
 rapen 40, 51, 63, 65
 rapen, apart ~ 51
 rapen, die ze raapt 41
 rapen, groene ~ 64
 RAPEN, KNOLVOER, ~(COLL.) 65
 rapen, plek ~ 72
 rapen, stuk ~ 72
 rapen, veld ~ 72
 rapenland 72
 rapenveld 72
 rapenzaad 70
 raper 41
 raps (du.) 90
 rattekeutels 98
 rattestaart 115, 117, 120, 140
 rattestaarten 139
 rauwigheid 107
 ravak (?) 8
 reddel 8
 redsel 8

- reefdoorn 131
 reek 19, 34, 159, 160, 162
 reek, ijzeren ~ 161
 reek, kleine ~ 161
 reek, kromme ~ 34, 158
 reekhaak 34, 158
 reekje 161
 reekje, ijzeren ~ 161
 reekje, klein ~ 161
 reekseltje 161
 reep 103
 reepgras 107, 122
 reigerknoppen 140
 reinbeer 140
 reinderknoppen 140
 reindersknoppen 140
 reinvaart 140
 reinvaren 140
 rekelen 159
 reken 159
 reker 41
 renas 111
 repel 103
 REPELEN, VLAS ~ 103
 repen 73, 103, 150, 162
 reube 91
 reuben 56, 58, 62, 64, 66, 68
 reuben, stuk ~ 72
 reubenblader 74
 reubenbladeren 74
 reubengroen 66
 reubenkopper 76
 reubenland 72
 reubenlichter 74
 reubenloof 74
 reubenmolen 78
 reubenriek 73
 reubenrooier 74
 reubenstoppel 72
 reubenveld 72
 reubenvoer 66
 reubenzaad 70
 reubenzaam 70
 reubesmout 92
 reubje 65
 reubkoek 96
 reubland 72
 reubolie 92
 reubskoek 96
 reubsmout 92
 reubsolie 92
 reubsteel 63
 reubveld 72
 reubzaad 70
 reubzaadsmout 92
 reubzaam 70, 91
 reugel 118, 125, 145
 reupen 64
 reuts 110, 115, 118
 reutse 118
 reutse 130
 reutsel 107, 110, 117, 118
 reveldoorn 131
 reven 13
 reven (ww.) 34
 rhizoctonia 35
 rib 117, 139
 ribbel 139
 richelpan 45
 richten 103
 rief 86, 114
 riek 44
 riek, drietandige ~ 45, 74
 RIEK, GEHEEL HOUTEN ~ 46
 riek, houten ~ 45
 RIEK, KROMME ~ 46
 RIEK OM TE ROOIEN 44
 riek, platte ~ 44
 RIEK, ROOIEN MET DE SCHOP OF
 DE ~, UITSTEKEN 38
 riek, uitdoen met de ~ 39
 riek, viertandige ~ 45
 riek, viertandse ~ 45
 riek, vijftandse ~ 45
 riek voor op te hogen 28
 RIEKEN, BIJZONDERE ~, NAAR
 HET GEBRUIKSDOEL 46
 RIEKEN, BIJZONDERE ~,
 VOERRIEK 45
 riekhak 46
 riekje 74
 riemen 122
 riester 32
 riester, dobbel ~ 30
 riester, ploeg zonder ~ 30
 rij 34, 113
 rij, aangehoogde ~ 34
 rij, dicht in een ~ 24
 rij, gehoogde ~ 34
 rijen, op ~ zetten 103
 rijen (ww.) 103
 rijenreek 19
 RIJENTREKKER 19
 rijentrekker 19, 20, 30
 rijf 87, 103, 115
 rijf (algemeen, ook groot) 113
 rijf (klein) 113
 rijfje 161
 rijgrank 128, 129
 rijhak 20
 rijkhovense rode 4
 rijploeg 29
 rijten 150
 rijtrekker 20
 rijwikke 113
 rijwikke, kleine ~ 113
 riller 97
 ringelen 52
 ringelwikke 113
 rinkrank 114, 128
 riolen 23
 rioolgat spaden 24
 rioolvoor 24
 rioolvoort, op ~ spaden 23
 robiet 57
 robieten 55
 robietenriek 73
 robietenschup 74
 robijnen 5
 rode aardappelen 3
 rode, beringse ~ 4
 RODE BIET 58
 rode biet 59
 rode doofnetel 137
 rode dovenetel 137
 rode eerstelingen 4
 rode hals 56
 rode karoot 59
 rode kervel 138
 RODE KLAVER 80
 rode klaver 80, 82
 rode klee 80, 82
 rode knop 82
 rode kol 123
 rode kolbloem 123
 rode kollebloem 123
 rode kop 80
 rode korenbloem 123
 rode kroot 59
 rode krootjes 59
 rode mangelen 56
 rode mangelwortels 56
 rode met gebroken schil 4
 rode milords 4
 rode mohn 124
 rode moren 67
 rode muisjes 4
 rode muizen 4
 rode mulle 4
 rode netel 137
 rode ogen 4
 rode oogjes 4
 rode patatten 3
 rode penen 67
 rode platte 4
 rode poten 67
 rode, rijkhovense ~ 4
 rode roermondse 4
 rode, ronde ~ 3
 rode ster 4
 rode veldwortelen 66
 rode wikke 88
 rode witbloem 4
 rode wortelen 66
 rode wrede schillen 4
 roden 3
 roden, bleke ~ 4
 roden, kempische ~ 4
 roden, lange ~ 3
 roden, luikse ~ 4

I.5

- roden, maaseiker ~ 4
 roden, oude ~ 3
 roden, vale ~ 3
 roede, tweede ~ 83
 roerder 45
 roergaffel 45
 roerhout 45
 roermondse 5
 roermondse klee 82
 roermondse, oude ~ 5
 roermondse, rode ~ 4
 roerriek 45
 ROERRIEK, HOUTEN ~ 45
 roerstek 45
 roessers 35
 roest 34
 roestkrul 35
 roestvlekken 34
 roestziekte 34
 roffen 162
 roggebloem 125
 rol 53, 83, 86
 rolklaver 82
 rolklee 82
 rommel 107
 ronde rode 3
 ronkelreuben 56
 roodbollen 4
 roodkuiltjes 4
 roodoogjes 4
 rooien 36, 39, 72
 ROOIEN, ALGEMEEN 35
 ROOIEN MET DE HAND, DABBEN 37
 ROOIEN MET DE PLOEG 39
 ROOIEN MET DE SCHOP OF DE RIEK, UITSTEKEN 38
 ROOIEN, RIEK OM TE ~ 44
 rooier 40
 rooiriek 44
 roosaardappelen 4
 roosjes 4
 roosjes, late ~ 4
 rooster 53
 rooster, grove ~ 54
 root, op ~ zetten 103
 ropen 73, 150, 162
 rose 4
 rosé 56
 rose aardappelen 4
 rose biet 59
 rose patatten 4
 rot, het ~ 34
 roten 73, 103
 roten, op ~ zetten 103
 ROTEN, VLAS ~ 103
 rotentrekker 19, 20
 rotter 34
 roze bieten 55
 rozenkransjes 7
 rozenkranskrallen 7
 rozit 56
 rug 33, 34, 164
 RUG, AANGEAARD STUK 34
 rug, op een lange ~ schudden 48
 ruig, het ~ 35
 ruim 24
 rus 156
 rutabaga 62

 S
 saladekroot 59, 59
 salsaparilla 87
 schaalervten 98
 schaapoor 139
 schaapsbonen 100
 schaapsoren 139
 schaar 30, 32
 schaar, tweede ~ 83
 schaar 30, 32
 schalm 30, 32, 32
 schalm, dubbele ~ 30
 schalmploeg 30
 schanseriek 46
 schanten 160
 schar 153
 scharhak 152
 scharhakje 152
 scharmachine 157
 scharreekje 161
 scharren 37, 151, 159
 scharretje 153
 scheef 147
 scheerling 110, 138
 scheiden 162
 schellen 103
 schelp 30
 schepmel 116
 scherfbank 78
 scherfblok 78
 scherp 164
 scheurhaak 159
 scheurreek 161, 162
 SCHEUT 8
 scheut 8, 15
 (scheuten) afbreken 50
 (scheuten) afdoen 50
 (scheuten) afplukken 50
 (scheuten) aftrekken 50
 scheuten, lange ~ 50
 (scheuten) plukken 50
 scheuten, valse ~ 50
 (scheuten) van de aardappelen doen 50
 scheutje 9
 schevebloem 148
 scheven 104
 schevensteker 155
 schevertebloem 147
 schieten 10
 schieten, geschoten struik 14
 schieten, in het kruid 15
 SCHIETEN, KIEMEN, ~, BOTTE VAN PootAARDAPPELEN 9
 schietkruid 116, 130
 schietmeel 116, 116
 schietmel 116
 schietmelde 116
 schietsmeel 116
 schietsmeer 116
 schietsmelie 116
 schiften 51
 schijtkruid 110, 116
 schijtmeel 116
 schijtmel 116
 schijtwil 130
 schil 15
 schil, brielse met heel wrede ~ 5
 schil, gebroken ~ 5
 schil(len)riek 45
 schil, rode met gebroken ~ 4
 schildweie 107
 schillen, rode wrede ~ 4
 schillen, wrede ~ 4
 schilpatatten 5
 schimmel 35
 schimmelziekte 35
 schob 83, 86
 schobje 83
 SCHOFFEL 153
 schoffel 32, 77, 153, 155
 schoffel, dubbele ~ 154
 schoffel, grote ~ 77
 SCHOFFEL, SCHOFFELEN, WIEDEN MET DE ~ 153
 schoffelaar 154, 156
 schoffelen 27, 153, 156
 SCHOFFELEN, WIEDEN MET DE SCHOFFEL 153
 schoffelhaak 155
 schoffelijzer 154
 schoffelkarretje 157
 SCHOFFELMACHIEN 156
 schoffelmachientje 157
 schoffelmachine 156
 SCHOFFELMACHINE, WIEDEN MET DE ~ 156
 schoffelploeg 157
 schoffelploegje 32, 157
 schoffelschupje 155
 schoffeltje 34, 154, 155
 schoffelwageltje 157
 schokkers 98
 schom 107, 108
 schonen 50
 schoof 83, 86
 schoofkam 162

- schoofreek 162
 schoolmeesters 5
 schoon maken 150
 schoonmaken 151
 schop 49
 SCHOP, MET DE ~ POTEN,
 KUILTJES MAKEN 20
 SCHOP, ROOIEN MET DE ~ OF
 DE RIEK, UITSTEKEN 38
 schopriek 44
 schot 8
 schotse muizen 4
 schraamtrekker 19
 schrabber 153
 schrabhak 152
 schrammentrekker 19
 schrebbel 153
 schrebbler 153
 schrepel 153
 schreper 153
 schrijver 19
 schrobben 40
 schroffeltje 154
 schrot 8
 schrotzeef 54
 schrotzift 54
 schuddelen, op een hoop ~ 48
 schudden 36, 150
 schudden, in de hoop ~ 48
 schudden, in een kuil ~ 47
 schudden, op een dijk ~ 48
 schudden, op een hoop ~ 48
 schudden, op een lange rug ~
 48
 schudden, op een mijt ~ 48
 schudden, op een tijl ~ 48
 schudden, op een wal ~ 48
 schudden, op hopen ~ 48
 schudden, op kuilen ~ 48
 schudgaffel 45
 schuil 50
 schulp 28, 30, 32
 schup 44
 schupje 154, 155
 schupje, klein ~ 155
 schupper 44
 schupriek 44, 45
 schuproof 35
 schurft 35, 110
 sekel 163
 sekel, kleine ~ 163
 serradelle 87
 SERRADELLE, VOGELFOOTJE, ~
 86
 serradelleklaver 87
 sichel 163
 SIKKEL 162
 sikkel 162, 164
 SIKKEL, AFSNIJDEN MET DE
 ~166
 SIKKEL, HANDVAT VAN DE ~
 164
 SIKKEL, MES VAN DE ~ 164
 sikkelblad 164
 sikkelmes 163
 sikkeltje 163
 silo 49
 silo, de ~ invaren 48
 silo, in de ~ steken 48
 silo, in een ~ zetten 48
 silo toemaken 48
 silootje 49
 sinksenbloem 142
 sintjansbloem 122
 sintjanskruid 116
 sintjanskruid, wild ~ 116
 sjoekhandvat 32
 slaan, in het gat ~ 48
 slaapbol 124
 slaapkop 124
 slaapkopje 124
 slaapkoppenbloem 124
 slaapmuts 124
 slabiet 59
 slabonen 100
 slakaroot 59
 slakroot 59, 59
 sleme 109
 slenen 14
 sleur 128
 sleutelbloem 143
 sleuteltje 143
 slijtgras 118
 slingerbloem 128
 slingerbollen 13
 slingerdauw 34
 slingerkruid 128
 slingerrozen 128
 slingers 13, 128
 slingerwikke 113
 sloerbietenzaad 70
 sloerrapenzaad 70
 sloor 89
 sloorbieten 62, 90
 sloorolie 90
 sloorplant 90
 sloorrapen 62
 sloorsmout 90
 sloorweide 72
 sloorzaad 70, 90
 sloothaak 159
 sloren 62, 89
 slorenolie 90
 sluisje 22
 smal 24
 SMALLE WEEGBREE 138
 smalle weegbree 139
 smeel 116
 smeelde 109
 SMELE 109
 smele 109
 smerig kruid 112
 smethark 19
 smijten 22
 smijten, op de hoop ~ 48
 smootjes 8
 smout 90, 92
 smoutolie 92
 snadereek 161
 snede 164
 snede, tweede ~ 83
 sneeuwvlokken 5
 snijbak 78
 SNIJBIET 59
 snijbiet 59
 snijbonen 100
 snijden 162
 snijder, kromme ~ 163
 snijgras 107
 snijkaroot 59
 snijkist 78
 snijkroot 59
 snijkrootje 59
 snijmachine 78
 snijmoes 59
 snijmolen 78
 snijreube 59
 snijsla 59
 snotrot 34
 snotterbel 136
 soepbonen 100
 soeperwten 98
 sorteerder 52, 54
 SORTERMACHINE 52
 sorteermachine 53
 sorteermolen 52
 sorteren 50, 52
 SORTEREN MET DE HAND 50
 SORTEREN MET DE MACHINE 51
 spaanse klaver 82
 spaden 20
 spaden, op rioolvoort ~ 23
 spaden, rioolgat ~ 24
 spangenreek 161
 spekbonen 100
 speldengritsel 161
 speldenriek 46
 spelreek 161
 sperge 96
 spergel 96
 spinazie, wilde ~ 116
 spitse weegbree 139
 splijten 72
 spoorzaad 90
 spritserhark 161
 spruit 9
 spruiten 11
 spruitje 9
 spurrie 85
 SPURRIE, GEWONE ~ 85

I.5

- spurrie, wilde ~ 86
 SPURRIESCHOOF 86
 staak 22, 40
 staakbonen 99
 staande klee 82
 staart 33
 staart, lamme ~ 107
 staartel, wilde ~ 122
 stampen 21
 stamper 22, 45
 stapelen 72
 steek 155
 steeknetel 134
 steekschoffel 154
 steekschupje 155, 155
 steel 32, 63, 164
 steel, kromme ~ 164
 steelhandvat 33
 steelmanetjes 99
 steelmoes 63
 steengaffel 46
 steenklaver 81
 STEENKLAVER, WITTE KLAVER,
 ~ 80
 steenkleef 81
 steenriek 46
 steenwikke 113
 stek 9
 stek 22
 stekbonen 99
 stekels 134
 steken 20, 21, 23, 39, 68, 150
 steken, brandnetel die niet
 steekt 136
 steken, gater ~ 20
 steken, in brand ~ 43
 steken, in de silo ~ 48
 steken, in een hoop ~ 48
 steken, in een tom ~ 47
 steken, koter ~ 20
 steker 41
 stekkenbonen 99
 stekreuben 62
 stekreubenmolen 78
 stekreubenzaad 70
 stekzaad 90, 91
 stelenmoes 63
 stengelrot 35
 ster, rode ~ 4
 sterre 143
 sterrebloem 143
 sterrekruid 144
 steun 33
 stikker 22
 stinkberenhout 111
 stinkende munt 130
 stinkkelver 138
 stip 155
 stippen 20
 stipper 155
 stobben 147
 stobbenbloem 147
 stoepen 139
 stok 12, 22, 40
 stok, holle ~ 22
 stokbonen 99
 stoken 43
 stokroos 124
 stompe bieten 55
 stompen 6, 21
 stompen, koten ~ 21
 stomper 22
 stoofkraab 63
 stoot 155
 stootbak 78
 stootje 155
 stootmachientje 157
 stootschoffel 154
 stootschup 155
 stootschupje 155
 stoppelgritsel 162
 stoppelgroente 66
 stoppelklee 82
 stoppelknollen 65, 66, 68
 stoppelkruid 66
 stoppelmoren 67, 68
 stoppelpoten 67, 68
 stoppelrapen 64
 stoppelreuben 65
 stoppelreuben 66
 STOPPELWORTEL, VELDWORTEL,
 ~ 68
 stoppelwortelen 66, 68
 stoppelwortels 68
 stoppen 15
 stopper 155
 stopperd 155
 stoten 21
 stoten, in de kuil ~ 47
 stoten, op bosjes ~ 72
 stoter 22, 157
 stoven, gestoofde knollen 63
 streepziekte 35
 strepenmaker 19
 strepentrekker 19
 strijpentrekker 19
 stro 13
 stronk 12
 stronken 13
 strooiselgritsel 161
 strooiselhark 161
 strooiselreek 161
 stroopmachine 32
 strouwriek 46
 strouwrijf 161
 strouwselriek 46
 struik 11, 40
 struik, doorgewassen ~ 14
 struik, geschoten ~ 14
 struik, wilde ~ 15
 struikbonen 99
 struiken 72
 struikerwten 98
 struikje 83
 struikjesbonen 99
 struikjeserwten 98
 struu-erwten 98
 stuik 83
 stuiken 21
 stuk groen 72
 stuk kroten 72
 stuk raben 72
 stuk rapen 72
 stuk reuben 72
 STUK, RUG, AANGEAARD ~ 34
 stup 155
 stappen 150
 stupper 155
 stupperd 155
 stuur 33
 stuurboom 33
 suikerbiert 57
 SUIKERBIET 56
 suikerbiet 56
 suikerbietenkoppen 75
 suikerbietenplantjes 70
 suikerbietenzaad 70
 suikerbloem 147
 suikerboontjes 100
 suikerij, cichorei/~ 147
 suikerij, cichorei-/~bloem 14
 suikerij, cichorei-/~plant 147
 suikerij, cichorei-/~sla 147
 suikerij, cichorei-/~struik 147
 suikerij, wilde cichorei/~ 147
 suikerij, wilde cichorei-/
 ~salade 147
 suikerkaroot 58
 suikerkroot 57
 suikerkrotengaffel 74
 suikerkrotenplantjes 70
 suikerkrotenriek 73
 suikerkrotenzaad 70
 suikerkrotenzaam 70
 suikermoortje 58
 suikernetel 136
 suikerpee 58
 suikerpeen 58
 suikerpiet 58
 suikerpoot 58
 suikerreub 58
 suikerreuben 56
 suikerreubenmolen 78
 suikerreuben 56
 suikerrobiet 57
 suikersla 147
 suikerwortel 58

T

tafelbiet 59
 tam broedsel 136
 tamme klaver 80
 tamme klee 80
 tamme krukken 89
 tamme netel 135
 tamme wikke 88
 teerlingetjes 8
 teugvoor 24
 theenetel 136
 thorbecke 5
 tientands 44
 tijl, op een ~ schudden 48
 tinkruid 112
 tobbe 78
 toe 24
 toedistel 148
 toemaad 83
 toemaken, silo ~ 48
 toendistel 148
 toetekruid 138
 toeteloof 138
 toeters 128
 toezetten 48
 tom 49
 tom, aan een ~ zetten 47
 tom, de ~ invaren 48
 tom, een ~ maken 48
 tom, in de ~ doen 47
 tom, in een ~ steken 47
 tom, in een ~ uitgieten 48
 tom maken 47
 tom, naar de ~ doen 47
 tomaten, wilde ~ 111
 tommen 47
 tonnetjes 56
 topbont 35
 topklaver 82
 toppen 75
 toppenriek 73
 topper 77
 topsmout 90
 trechterkruid 117
 trekbalk 32
 trekboompje 32
 trekcultivator 156
 trekgras 122
 trekhaak 19, 32, 33, 44, 155,
 156, 158
 trekhak 32, 155
 trekhand 32
 trekhandvat 32
 trekhoger 32
 trekhout 32
 trekken 28, 71, 72, 76, 150, 162
 trekken, voren ~ 27
 trekker 19, 20, 28, 32, 32, 155

trekker, lichte ~ 156
 TREKKER VAN DE
 AANAARDHANDPLOEG 32
 trekkertje 155
 trekkrabber 155, 156
 trekkruk 32
 trekreek 19
 trekschei 32
 TREKSCHOFFEL 155
 trekschoffel 19, 155
 trekschoffelijzer 155
 trekschoffeltje 155
 triermolen 53
 trierzift 53
 triëren 50
 triëren 52
 trieur 53
 trieurder 53
 troepetelsla 134
 troffeltje 155
 trommel 53
 troog 89, 114
 tros 40, 83
 troserwten 98
 trut, dove ~ 136
 tuig 13, 107
 tuig, wild ~ 107
 tuinkers, witte ~ 144
 tuinsteekselen 131
 tuitje 128
 tups 77
 turkenbonen 100
 tushaak 158
 twaalftands 44
 tweede klaver 83
 TWEEDE KLAVERSNEDE 83
 tweede klee 83
 tweede, op de ~ voor 24
 tweede roede 83
 tweede schaar 83
 tweede snede 83
 tweede was 14
 tweemanshoog 32
 tweetanden 45
 tweewas 14, 34
 tweewassig 15

U

uitakkeren 39
 uitbouwen 39
 uitdabbelen 37
 uitdabben 37, 40
 uitdoen 35, 72, 72, 150, 151
 uitdoen, die ze uitdoet 41
 uitdoen met de handen 38
 uitdoen met de ploeg 39
 uitdoen met de riek 39
 uitdoener 41

uitdunnen 71
 UITDUNNEN, BIETENPLANTJES ~
 71
 uiteen 24
 UITTEEN POTEN 24
 uiteen, ver ~ 24
 uiteen, wijd ~ 24
 uitereen 24
 uitereen, wijd ~ 24
 uitgeden 150
 uitgieten, in een grep ~ 47
 uitgieten, in een tom ~ 48
 uitgooien 39, 51
 uitgraven 37, 72
 uithakken 150
 uithouwen 39, 150
 uitkappen 39, 150
 uitkenen 11
 uitkiemen 50
 uitkijnen 11
 uitkomen 11
 uitkribben 151
 uitkretsen 38
 uitkruiden 150
 uitkruipen 11
 uitlezen 51
 uitlichten 39
 uitlopen 11
 uitloper 9, 14
 UITLOPERS VAN
 KUILAARDAPPELEN 50
 UITLOPERS, VAN ~ ONTDOEN
 50
 uitplanten 72
 uitploegen 39
 uitplukken 150
 uitpolderen 36
 uitpoten 24, 72
 uitraap 8
 uitrapen 50
 uitrijden 39
 uitrijten 73
 uitscharren 38
 uitschieten 11
 uitschot 8
 UITSCHOTZEEF, FIJNSTE ZEEF, ~
 54
 uitslaan 11
 uitsmijten 36, 39
 uitspringen 11
 uitspruiten 11
 uitstapelen 72
 uitsteken 38, 150
 UITSTEKEN, ROOIE MET DE
 SCHOP OF DE RIEK, ~ 38
 uitsteker 41
 uitstropen 39
 uittrekken 38, 40, 72, 150, 162
 UITTREKKEN, KNOLLEN ~ 72

uitvaren 39
 uitweiden 39
 uitwroeten 39
 uitzetten 72
 uitzoeken 51
 uitzonderen 51

V

vale erwten 98
 vale roden 3
 valse haver 108
 valse korenbloem 126
 valse scheuten 50
 VAN UITLOPERS ONTDOEN 50
 vaneen, wijd ~ 24
 varen, in een kuil ~ 47
 varkennetel 134
 varkensaardappelen 8
 varkensaardappeltjes 8
 varkensgras 122
 varkenskaroten 56
 varkenskep 8
 varkensklaver 82
 varkensmoren 67, 68
 varkensnetel 134
 varkenspatatjes 8
 varkenspatatten 8
 varkenspoten 68
 varkensriek 45
 varkensvoer 8
 varkenswortelen 68
 varkenszeef 54
 vee, moren voor het ~ 68
 veeghaak 159
 veekrotten 56
 veld rapen 72
 VELDBONEN 99
 veldbonen 99
 VELDERWT, KAPUCIJNER, ~ 97
 velderwten 98
 veldhak 152
 veldkers 143
 veldklaver 80
 veldkoolraab 61
 veldmoren 67, 68
 veldmuizen 4
 veldpoten 67, 68
 veldraap 62
 veldreutsel 118
 veldschoffel 154
 veldwinde 129
 VELDWORTEL, STOPPELWORTEL
 68
 veldwortelen 66, 68
 veldwortelen, rode ~ 66
 venlose blauwe 3
 venlose witbloem 4
 ver uiteen 24
 verborren 43

verbranden 42
 VERBRANDEN, AARDAPPELLOOF
 ~ 42
 vergifbolletjes 111
 vergiftigde kersjes 111
 vergiftige kelver 138
 vergiftige kervel 138
 verhoogsel 34
 verket 143
 vernage 111
 verpoten 72
 verroeselde ziekte 34
 verwinde 127, 129
 vetbloemen 115
 vetlappen 5
 vierscheurreek 159
 viertand 159
 viertanden 45
 viertander 44, 45
 viertandige riek 45
 viertands 45
 viertandse riek 45
 viertandsriek 45
 vijf-onzen 6
 vijftand 45, 74
 vijftander 44, 45
 vijftands 45
 vijftandse riek 45
 vijftandsriek 45
 vijfgebonen 85
 vinger 159
 vingerhoedje 143
 vingerhoedjes 128
 violet 145
 violetje 143
 violette dovenetel 137
 violette netel 137
 viooltje, wilde ~ 110
 vishaak 159
 visiteren 40
 vitsen 89, 114
 vlagzeis 32
 vlagzeisse 28
 VLAS 102
 vlas 102
 VLAS BRAKEN 103
 VLAS HAGEN 103
 VLAS HEKELEN 104
 VLAS REPELEN 103
 VLAS ROTEN 103
 VLASAFVAL, HEDE, ~ OF
 HENNAPAFVAL 104
 VLASBRAAK 103
 vlashaver 108
 vlasmeel 94
 VLASREPEL 103
 vlasvlieg 93
 vlaszaad 93
 VLASZAAD, LIJNZAAD, ~ 92
 vlaszameel 94

vlees 16
 VLEES VAN DE AARDAPPELEN
 16
 vleesbloem 143
 vlekkenbloem 148
 vlekziekte 35
 vleugelkouter 31
 vleugelploeg 30
 vlieghaver 108
 vliegop 90
 vlier 130
 vlooienkruid 120
 vluggras 108
 vlughaver 108
 vlummes 77
 VOEDERBIETEN 54
 voederbieten 55
 voedergaffel 45
 voederkaroten 56
 voederkrotten 56
 voederpoten, gele ~ 68
 voederrobieten 55
 VOEDERWIKKE 87
 voederwikke 88
 VOEDERWORTEL, GELE ~ 68
 voederwortelen 68
 voederwortels 68
 voeraardappelen 8
 voerbak 78
 voerbieten 54
 voerkaroten 56
 voerkoolraab 61
 voerkrotten 56, 67, 68
 voerkuip 78
 voermik 45
 voermorens 68
 voermorens, gele ~ 68
 voerpotten 68
 voerreuben 66
 voerriek 45
 VOERRIEK, BIJZONDERE RIEKE
 ~ 45
 voerserradelle 87
 voerwinde 89
 voerwortelen 68
 voerwortelen, gele ~ 68
 voet 33
 vogelengras 107
 vogelenvoet 119
 vogelenzaad 107
 vogelgoed 107
 vogelgras 107
 vogelkruid 118
 vogelmier 117
 VOGELMUUR 117
 VOGELPOOTJE, SERRADELLE 81
 vogelsgras 107
 vogelsgras 118
 vogelswikke 113
 vogeltjesmier 117

- vogelvoet 107, 119, 122
 VOGELWIKKE 112
 vogelwikke 113
 voor 34
 voor, een ~ laten 23
 VOOR, EEN ~ OVERSLAAN 23
 voor, een ~ overslaan 23
 VOOR, INLEGGEN (IN EEN ~) 22
 voor, om de andere ~ 24
 voor, om de anderste ~ 24
 voor, op de andere ~ 24
 voor, op de anderste ~ 24
 voor, op de tweede ~ 24
 voor, over de andere ~ 24
 voor, over de anderste ~ 24
 voor, overslaande ~ 24
 voor, ploeg ~ aan te hogen 30, 32
 voor, riek ~ op te hogen 28
 voordenhaak 20
 voordentrekker 20, 30
 voorhaak 28
 voormachine 30
 VOORROOEN 40
 voortjstrekker 19
 voortrekker 20, 30
 voran 5, 8
 voran bintjes 5
 voren trekken 27
 vorenhoger 20
 VORENTREKKER 19
 vorentrekker 19, 20, 28, 30, 32
 vork 44
 vossestaart 120
 vrakkelen 5
 vrikken 114
 vroege 5
 vroege erwten 98
 vroege patatten 5
 vroegop 116
 vroelen 38
 vroetelen 38
 vruchtengaffel 45
 vuil 107
 vuil, het ~ 35
 vuiligheid 8, 106, 114
 vuiligheids 107
 vuilkruid 107
 vuistknuppeltje 32
 vuurbloem 143

 W
 waaltjes 5
 waat 164
 wacholderbladeren 143
 wagnaars 98
 wagnaars 100
 wal 34, 49, 77
 wal, op een ~ schudden 48
 walen 5
 walenpoten 67, 68
 wallen 27
 walletje 34
 wannen 52
 wanten, wollen ~ 100
 wantjes, wollen ~ 100
 wap 83, 86
 warmoesgritsel 161
 warmoeshaak 158
 warmoeshofgritsel 161
 was, dubbele ~ 14
 was, tweede ~ 14
 wasriek 44, 45
 waterbloem 128, 143
 waterbloempje 143
 watergier 138
 waterkers 144
 WATERKERS, WITTE ~ 143
 waterkers, witte ~ 144
 waterreuben 56
 waterscheuten 50
 waterstruik 14
 watervoor 24
 weebree 139
 weegblad 139, 140
 weegbladeren 139, 140
 weegbree 139, 140
 WEEGBREE, GROTE ~ 139
 WEEGBREE, SMALLE ~ 138
 weegbree, smalle ~ 139
 weegbree, spitse ~ 139
 weegbreed 139
 weegbrem 139
 weegtrede 139
 weegzaadje 139
 weekbladeren 140
 weekbree 140
 weerhaak 159
 weerwinde 114, 127, 129
 weerwortelen 119
 wegdoen 48, 150
 wegeblad 139, 140
 wegebladeren 139, 140
 wegebree 139, 140
 wegegras 139
 wegesbree 139
 wegschoffelen 153
 weibieten 68
 weibloempje 145
 weiboterbloem 149
 weie 118
 weibloem 145
 weibloempje 145
 weickruid 119
 weierank 128
 weiewinde 127
 weiklaver 80
 weiklee 80
 weikruid 140
 weireek 161
 welbloem 139
 werwinde 127
 werk 104
 werk, het is aan het ~ 11
 WERKEN, HARKEN, ~ MET DE HARK 159
 werpen 22
 westlanders 5
 wiebelbonen 100
 wieden 72, 149
 WIEDEN, ALGEMEEN 149
 WIEDEN, HAKKEN, ~ MET DE HAK 150
 WIEDEN MET DE SCHOFFELMACHINE 156
 WIEDEN, SCHOFFELEN, ~ MET DE SCHOFFEL 153
 wiedhaak 33
 wiedschoffeltje 155
 WIEDSCHOPJE 154
 wiedschupje 155
 wieden 124
 wiemelen, zwarte ~ 111
 wierbonen 100
 wierwinde 127
 wijd 24
 wijd uiteen 24
 wijd uitereen 24
 wijd van malkanderen 24
 wijd vaneen 24
 wikjes, wilde ~ 113
 wikke, dove ~ 88
 wikke(n) 88, 112
 wikke, rode ~ 88
 wikke, tamme ~ 88
 wikke, wilde ~ 113
 wikkedrek 114
 wild gras 112
 wild koren 108
 wild kruid 116
 wild sintjanskruid 116
 wild tuig 107
 wilde 5
 wilde aardappelen 111
 wilde aardberen 133
 wilde appel 119
 wilde beziën 133
 wilde boekweit 110, 119, 129
 wilde bonen 128
 wilde cichorei-/suikerijsalade 147
 wilde cichorei/suikerij 147
 wilde els 117
 wilde evie 108
 wilde fletten 143
 wilde geer 130
 wilde hanen 108
 wilde haver 108
 wilde kelder 137

wilde kervel 137
 wilde klaver 81
 wilde klee 81
 wilde krukken 114
 wilde liezen 114
 wilde margriet 110
 wilde meel 116
 wilde mel 116
 wilde melde 116
 wilde moren 130
 wilde mosterd 115
 wilde netel 135
 WILDE, OOT, ~ HAVER 108
 wilde patatten 5
 wilde poten 138
 wilde spinazie 116
 wilde spurrie 86
 wilde staartel 122
 wilde struik 15
 wilde tomaten 111
 wilde viooltje 110
 wilde wikjes 113
 wilde wikke 113
 wilde winde 127, 129
 wilde wingert 129
 wildeweie 118
 wildgroen 115
 wilpo 5
 wilweie 107, 118
 windaar 109
 winde 114, 126, 129, 129
 winde, wilde ~ 127, 129
 windhaver 108
 windrank 128
 windsel 127
 wingerd 114
 wingert, wilde ~ 129
 wintergroen 128
 winterklaver 82
 wintermoren 67, 68, 68
 winterpoten 67
 winterwikke 113
 WINTERWORTELEN 66
 winterwortelen 66
 winterwortels 66
 wiphaak 44
 wis 83
 wit lampje 148
 witbloem 4
 witbloem, brielse ~ 4
 witbloem, rode ~ 4
 witbloem, venlose ~ 4
 witloofkrebbeel 153
 witte 4
 witte bloem 4
 witte bonen 100
 witte boomnetel 136
 witte brandnetel 136
 witte broedselen 136
 witte doofnetel 136

WITTE DOVENETEL 136
 witte dovenetel 136
 witte klaver 81
 WITTE KLAVER, STEENKLAVER
 80
 witte klee 81
 witte kop 81
 witte kroot 58
 witte muisjes 4
 witte muizen 4
 witte netel 136
 witte patatten 4
 witte platte 4
 witte tuinkers 144
 WITTE WATERKERS 143
 witte waterkers 144
 witte wortels 122
 witten, dikke ~ 4
 witten, platte ~ 4
 witziekte 35
 woldragers 5
 wolf 139, 156
 wolkammers 5
 wollen bonen 100
 wollen wanten 100
 wollen wantjes 100
 wormbloem 140
 wormknoppen 140
 wormkoekjes 140
 wormkruid 140
 wormreutse 140
 wormzaadje 140
 wortelbonen 100
 wortelen 66
 wortelen, dikke ~ 68
 wortelen, gele ~ 68
 wortelen, gulikse ~ 66
 wortelen, rode ~ 66
 wortelenschoffeltje 154
 wortelriek 46
 wortels, witte ~ 122
 wratten 34
 wratziekte 34
 wrede, brielse met heel ~ schil
 5
 wrede, rode ~ schillen 4
 wrede schillen 4
 wroeler 30
 wroeten 38
 wroeter 28
 wroeter 30, 32
 wubben 114

Z

zaad 13, 18, 70
 ZAAD VOOR BIETEN 69
 zaardaardappelen 13, 18
 zaadbakje 18
 zaadballen 13

zaadbellen 13
 zaadbollen 13
 zaadbolletjes 13
 zaadbonen 99
 zaadgoed 18
 zaadgoedaardappelen 18
 zaadklaver 83
 zaadklee 83
 zaadpatatten 13, 18
 zaadzeef 54
 zaaïen 68
 ZAAIEN, VAN BIETEN 68
 zaailingen 18
 zaailingetjes 18
 zaamaardappelen 18
 zamenklee 82
 zandwikke 88
 zandzeef 54
 zeef 53, 53
 zeef, dikke ~ 54
 ZEEF, FIJNE ~, VOOR
 Pootaardappelen 54
 ZEEF, FIJNSTE ~, UITSCHOTZE
 54
 ZEEF, GROVE ~, VOOR
 CONSUMPTIEAARDAPPELEN
 53
 zeef, grove/grof ~ 54
 ZEEF VAN DE
 AARDAPPELSORTEER-
 MACHINE, ALGEMEEN 53
 zeefmolen 53
 zeefrooster 53
 ZEER GROTE AARDAPPELEN 5
 ZEER KLEINE AARDAPPELEN 6
 zeeuwse blauwe 3
 zeeuwse bonen 100
 zeikaardappelen 5
 zeikbloem 147
 zeis, kromme ~ 163
 zeissel 77
 zekel 163, 164
 zemmik 115
 zemp 115
 zemps 115
 zennep 115
 zenuwbladeren 139
 zestand 44, 74
 zestander 44, 74
 zetaardappelen 18
 zetgoed 18
 zetpatatten 18
 zetstok 22
 zetten 17, 20, 23, 68
 zetten, aan de gang ~ 72
 zetten, aan een tom ~ 47
 zetten, een mijt ~ 48
 zetten, in een haag ~ 103
 zetten, in een mijn ~ 48
 zetten, in een silo ~ 48

- zetten, in hagen ~ 103
 zetten, in het gat ~ 48
 zetten, in koter ~ 22
 zetten, met kot ~ 20
 zetten, op de lijn ~ 103
 zetten, op hagen ~ 103
 zetten, op maat ~ 72
 zetten, op rijen ~ 103
 zetten, op root ~ 103
 zetten, op roten ~ 103
 zetter 22
 zeven 52
 ZEVENBLAD 129
 zevenblad 130
 zevenjaarsklaver 82
 zevenjarige 87
 zevenjarige klee 82
 zeventanden 45
 zevenweker 5
 zichel 163, 164
 zichelblad 164
 zicht 164
 zichtel 163
 zichten 162
 ziek 35
 ziekte 34
 ziekte, verroeselde ~ 34
 zift 53, 53
 zift, grove ~ 54
- ziften 51, 52
 ziftmolen 53
 (zij zijn) gehikt 11
 (zij zijn) geloot 11
 zijn, aan de aardappelen ~ 37
 zikkel 162
 zikkel 164
 zikkelblad 164
 zikkelen 162
 zoermelk 147
 zoermelksbloem 147
 zoete bonen 100
 zoete boontjes 100
 zoete broensel 136
 zoete netel 135
 zoete olie 90
 zoetemeitje 145
 zomen 150
 zomer 41
 zomeren 40, 76
 zomerklaver 82
 zonder, ploeg ~ riester 30
 zonderen 51
 zonnebloempje 145
 zoopgreep 45
 zoopriek 45
 zuiver maken 150, 160
 zuurmoes 139
- zwaai 107, 108
 zwaai gras 107, 108
 zwaard gras 107
 zwadenklee 82
 ZWALUWTONG 129
 zwam 35
 zware aardappelen 5
 zwart, het ~ 35
 zwartbenigheid 35
 zwarte aardberen 133
 zwarte beren 132
 zwarte bollenkruid 111
 zwarte bolletjes 111
 zwarte bonen 100
 zwarte haver 108
 zwarte kralen 111
 zwarte nachtegaal 111
 ZWARTE NACHTSCHADE 110
 zwarte nachtschade 111
 zwarte wiemelen 111
 zweedse klee 82
 zwellen 11
 zwelmannetjeren 8
 zwelmannetjes 8
 zwerenblad 139
 zwing 104
 zwingel 104
 zwingelen 103
 zwingen 103

Van het *Woordenboek van de Limburgse Dialecten* verschenen tot nu toe de volgende afleveringe

Deel I. Agrarische terminologie

- WLD, Inl. en I.1: dr. A. Weijnen, dr. J. Goossens, drs. P. Goossens, *Woordenboek van de Limburgse Dialecten, Inleiding en Agrarische terminologie, afl. 1 (bemesten en ploegen)*, Assen 1983 (77 en 157 p.).
- WLD, I.2 dr. A. Weijnen, dr. J. Goossens, drs. P. Goossens, *Woordenboek van de Limburgse Dialecten, Agrarische terminologie, afl. 2 (eggen en slepen)*, Assen, 1984 (70 p.).
- WLD, I.3 drs. J. Kruijssen, dr. J. Goossens, *Woordenboek van de Limburgse Dialecten, Agrarische terminologie, afl. 3 (weidebouw)*, Assen/ Maastricht, 1991 (119 p.).
- WLD, I.4 drs. J. Kruijssen, dr. J. Goossens, *Woordenboek van de Limburgse Dialecten, Agrarische terminologie, afl. 4 (verbouw van graangewassen)*, Assen/ Maastricht, 1992 (174 p.).
- WLD, I.5 drs. J. Kruijssen, dr. J. Goossens, dr. H. Brok, *Woordenboek van de Limburgse Dialecten, Agrarische terminologie, afl. 5 (verbouw van knol- en andere gewassen)*, Assen, 1994 (192 p.).

Deel II. Niet-agrarische vakterminologieën

- WLD, II.1 dr. H. Cromptvoets, m.m.v. J. van Schijndel, *Woordenboek van de Limburgse Dialecten, Niet-agrarische vakterminologieën, afl. 1 (huisslachter en bakker)*, Assen/Maastricht, 1986 (175 p.).
- WLD, II.2 drs. H. van de Wijngaard, dr. H. Cromptvoets, *Woordenboek van de Limburgse Dialecten, Niet-agrarische vakterminologieën, afl. 2 (bierbrouwer en stroopstoker)*, Assen/Maastricht, 1988 (69 p.).
- WLD, II.3 drs. H. van de Wijngaard, dr. H. Cromptvoets, *Woordenboek van de Limburgse Dialecten, Niet-agrarische vakterminologieën, afl. 3 (molenaar)*, Assen/Maastricht, 1991 (203 p.).
- WLD, II.4 dr. H. Cromptvoets, drs. H. van de Wijngaard, *Woordenboek van de Limburgse Dialecten, Niet-agrarische vakterminologieën, afl. 4 (turfsteker en ertsontginster)*, Assen/Maastricht, 1987 (106 p.).
- WLD, II.5 dr. H. Cromptvoets, drs. H. van de Wijngaard, *Woordenboek van de Limburgse Dialecten, Niet-agrarische vakterminologieën, afl. 5 (mijnwerker)*, Assen/Maastricht, 1989 (263 p.).
- WLD, II.6 dr. H. Cromptvoets, drs. H. van de Wijngaard, *Woordenboek van de Limburgse Dialecten, Niet-agrarische vakterminologieën, afl. 6 (imker, stro- of buntgrasvlechter)*, Assen/Maastricht, 1991 (107 p.).
- WLD, II.7 dr. H. Cromptvoets, drs. H. van de Wijngaard, *Woordenboek van de Limburgse Dialecten, Niet-agrarische vakterminologieën, afl. 7 (kleermaker, naaister, handspinner, handwever, touwslager, mutsenmaakster)*, Assen, 1993 (180 p.).
- WLD, II.8 drs. H. van de Wijngaard, dr. H. Cromptvoets, *Woordenboek van de Limburgse Dialecten, Niet-agrarische vakterminologieën, afl. 8 (pottenbakker, steenbakker, pannenvaarders, gresbuisenindustrie)*, Assen, 1994 (135 p.).

