

WOORDENBOEK VAN DE LIMBURGSE DIALECTEN

WOORDENBOEK VAN DE LIMBURGSE DIALECTEN

Opgezet door prof. dr. A. Weijnen, voortgezet door prof. dr. J. Goossens
en prof. dr. A. Hagen

II. NIET-AGRARISCHE VAKTERMINOLOGIEËN

Aflevering 8: pottenbakker – steenbakker – pannenbakker –
gresbuizenindustrie

DRS. H.H.A. VAN DE WIJNGAARD – DR. H. CROMPVOETS



1994
VAN GORCUM – ASSEN

© 1994 Van Gorcum & Comp B.V., Postbus 43, 9400 AA Assen

Alle rechten voorbehouden. Niets uit deze uitgave mag worden verveelvoudigd, opgeslagen in een geautomatiseerd gegevensbestand, of openbaar gemaakt, in enige vorm of op enige wijze, hetzij elektronisch, mechanisch, door fotokopieën, opnamen, of enig andere manier, zonder voorafgaande schriftelijke toestemming van de uitgever.

Voor zover het maken van kopieën uit deze uitgave is toegestaan op grond van artikel 16B Auteurswet 1912 j^o het Besluit van 20 juni 1974, St.b. 351, zoals gewijzigd bij het Besluit van 23 augustus 1985, St.b. 471 en artikel 17 Auteurswet 1912, dient men de daarvoor wettelijk verschuldigde vergoedingen te voldoen aan de Stichting Reprorecht (Postbus 882, 1180 AW Amstelveen). Voor het overnemen van gedeelte(n) uit deze uitgave in bloemlezingen, readers en andere compilatiewerken (artikel 16 Auteurswet 1912) dient men zich tot de uitgever te wenden.

CIP-GEGEVENS KONINKLIJKE BIBLIOTHEEK, DEN HAAG

Woordenboek

Woordenboek van de Limburgse dialecten / opgezet door A. Weijnen; voortgezet door J. Goossens en A. Hagen - Assen: Van Gorcum.

II: Niet-agrarische vakterminologieën.

Afl. 8: Pottenbakker, steenbakker, pannembakker, gresbuizenindustrie / H.H.A. van de Wijngaard, H. Crompvoets. - Ill. Met reg.

NUGI 943

Trefw.: Limburgse dialecten; woordenboeken.

ISBN 90 232 2872 3

Dit werk is tot stand gekomen met steun van de provincie Nederlands Limburg, de Katholieke Universiteit Nijmegen en de Nederlandse Organisatie voor Wetenschappelijk Onderzoek (NWO) te 's Gravenhage.

Lay-out en druk: Van Gorcum, Assen

INHOUDSOPGAVE

1. TEN GELEIDE	VII
2. Inhoudsopgave bij KLEIVERWERKENDE BEROEPEN.....	XVII
3. Vakterminologie van de POTTENBAKKER	1
4. Vakterminologie van de STEENBAKKER	29
5. Vakterminologie van de PANNENBAKKER	76
6. Vakterminologie van de GRESBUIZENINDUSTRIE	87
7. Register	91

TEN GELEIDE

ALGEMEEN

De kunst van het pottenbakken gaat in Limburg terug tot in de Romeinse tijd. Onder meer in Tegelen zijn de overblijfselen van acht Romeinse ovens gevonden. Bovendien trof men in Tegelen, maar ook in andere Limburgse gemeentes, resten aan van Romeins bakwerk als pannen, plavuizen, stenen, tegels en potten.

Sedert de achttiende eeuw was er in Tegelen een heropleving van het oude ambacht van de pottenbakker. In 1733 waren er drie, in 1830 reeds dertig pottenbakkerijen in Tegelen gevestigd (Hermans, pag. 4). Rond deze tijd werden ook in Maastricht de eerste aanzetten gegeven tot de omvangrijke aardewerkindustrie door de oprichting van een aardewerf fabriek door P. Regout in 1836. Dit initiatief werd gevolgd door de oprichting van de fabrieken van Clermont en Chainaye (de latere Société Céramique) in 1851 en van N.A. Bosch in 1853. De Tegelse nijverheid raakte door deze ontwikkelingen in grote moeilijkheden, met name omdat men tegen Regouts nieuwe fabrieksprodukten niet vermocht te concurreren. Enige kleinere werkplaatsen prolongeren echter tot heden ten dage de traditie door de vervaardiging van ceramische kunstvoorwerpen.

In Gennep en omstreken werd van de zeventiende tot begin twintigste eeuw sier- en gebruiks aardewerk vervaardigd dat tot ver in Nederland en Duitsland werd verhandeld. Door de opkomst van de grootschalige fijnkeramische industrie specialiseerde een aantal keramische bedrijven rond Gennep aan het begin van deze eeuw zich vooral op de produktie van bloempotten, maar tot op heden worden er ook nog siervoorwerpen vervaardigd. Het dialectmateriaal dat in aflevering WLD II.8 voor dit gebied is opgenomen, betreft echter voornamelijk het draaien van bloempotten.

In het onderzoeksgebied van het WLD werden in vroeger eeuwen ook in en rond Raeren, in het Duitstalig gedeelte van België, keramische produkten vervaardigd. Het is onduidelijk of er reeds in de Romeinse tijd potten werden gebakken. Uit vondsten is gebleken dat er met zekerheid van ongeveer 1150 tot 1300 een pottenbakkerij in Eynatten in bedrijf is geweest (Dobbelstein, pag. 31). Rond 1850 was deze ooit bloeiende nijverheid echter volledig verdwenen, vooral veroorzaakt door het wegvallen van de afzetgebieden.

Ook het vervaardigen van met de hand gevormde bakstenen in een veldbrandoven is reeds zeer oud. Men vermoedt dat de kunst van het stenenbakken door de Germanen werd overgenomen van de Romeinen. Tot rond de eeuwwisseling bleef het procédé nagenoeg onveranderd. De met behulp van vormbakken gemaakte ruwe stenen werden in de zon gedroogd en vervolgens in een veldbrandoven gebakken. Een dergelijke oven werd doorgaans opgetrokken in de nabijheid van het te bouwen huis. Zo merkt Jongeneel in zijn Heerlens woordenboek uit 1884 over de *brikkbakker* op: „men ontbiedt hier steenbakkers, die op het erf zelf, waar men een huis wil bouwen, van leem uit den bodem steenen bakken.” In het Maasland, in de streek rondom Mechelen-aan-de-Maas kende men daarnaast vóór de Eerste Wereldoorlog het verschijnsel, dat grote groepen mensen onder leiding van een ploegbaas in het voorjaar naar het Rijnland trokken om daar stenen te gaan bakken. Aan het eind van het seizoen, rond september, keerde men met het verdiende geld naar huis terug.

In de jaren 1870-1880 kwam in Nederland de eerste vormbakpers in gebruik, de naar zijn uitvinder genoemde Abersonpers. Rond deze tijd bakten de Duitsers F. Hoffman en A. Licht voor het eerst stenen in de door hen geconstrueerde ringoven. Dit oventype maakte sedert het einde van de negentiende eeuw ook in Limburg grote opgang. Het leverde in vergelijking met de veldbrandovens een brandstofbesparing op van 60 tot 70 %. Vanaf begin jaren vijftig werd de ringoven vervangen door de modernere tunneloven waarbij de vormelingen langs de hittebron in het midden van de tunnel worden voortbewogen.

Ook de vervaardiging van dakpannen in Limburg gaat terug tot in de Romeinse tijd. De oud-Romeinse dakpan, de *tegula*, heeft aan Tegelen haar naam geschonken. De klei voor dit produkt werd in Tegelen en omgeving gedolven. In de tweede helft van de negentiende eeuw ontstond er met name in Duitsland een grote vraag naar pannen. Rond deze tijd werden er dan ook in Tegelen op grote schaal zgn. „pannesjoppe” opgericht, kleine fabriekjes waar met de hand dakpannen werden vervaardigd. Rond de Eerste Wereldoorlog werd een aanvang gemaakt met de machinale massaproductie van pannen in ringovens. Daardoor werden de kleine bedrijfjes langzaam vervangen door grote dakpannenfabrieken.

In tegenstelling tot de klei voor aardewerk, bakstenen en dakpannen, komt de gresklei in Limburg niet voor. Van het begin af wordt deze grondstof dan ook uit andere streken aangevoerd, ofschoon deze wel met ter plaatse gevonden klei vermengd wordt. Het belangrijkste produkt dat in de grofceramische industrie van gres wordt vervaardigd is de *gresbuis*, die, bestand tegen alle chemische inwerking, voor allerlei vloeistoffenleidingen gebruikt kan worden. De gresbuizenindustrie kent geen voorloper in het handbedrijf. De fabricage van een buis met de hand is niet mogelijk; van begin zijn daarvoor persen in gebruik geweest. Behalve de Kasseler oven is in de gresbuizenindustrie hoofdzakelijk de ringoven in gebruik. Ook deze industrie is, evenals de pannenproductie, geconcentreerd in het midden van Nederlands Limburg in plaatsen als Tegelen, Belfeld, Reuver en Swalmen.

METHODE VAN BEWERKING

De methode van bewerking van WLD II.8 komt overeen met de tot nu toe verschenen afleveringen van WLD-II en daardoor, op enige kleine afwijkingen na, ook met die van de afleveringen van WLD-I. Een overzicht van de in deze aflevering gebruikte plaatscodes is opgenomen in de INLEIDING op het WLD (pag. 12 - 21).

WLD II.8 kent een hoofdingeling in fijnkeramische en grofkeramische beroepen. Om overbodige herhalingen van lemmata te voorkomen, zijn, met name binnen de groep van beroepen van de grofkeramische industrie, vergelijkbare voorwerpen en handelingen zoveel mogelijk in één lemma bijeengeplaatst. Dit geldt bijvoorbeeld voor het steken en vervoeren van de klei of voor de ringoven die zowel bij de steen-, de pannen-, als de gresbuizenindustrie in gebruik was. Alle dialectmateriaal dat betrekking heeft op dit oventype is in het hoofdstuk dat de vaktaal van de steenbakker inventariseert, bijeengeplaatst. Doorgaans wordt in de toelichting bij de lemmata vermeld dat het materiaal in een dergelijk geval twee of meer beroepen betreft.

BRONNEN BETREFFENDE DE TERMINOLOGIE VAN DE KLEIVERWERKEN- DE BEROEPEN

– Pottenbakker

Voor het vastleggen van de terminologie van de fijnkeramische industrie was de belangrijkste bron vragenlijst N 49 (pottenbakker) uit 1972 van de Nijmeegse Centrale voor Dialect- en Naamkunde van de Katholieke Universiteit Nijmegen, die werd samengesteld door drs. P.H. Vos. Daarnaast beschikt de redactie over een kandidaatsscriptie van W.J.J.M. Hermans over oude woorden in de Tegelse keramische industrie waarin met name aandacht wordt besteed aan de vervaardiging van aardewerk en dakpannen en een alfabetische lijst in machineschrift van L. Maessen met termen die in de keramische industrie in Maastricht werden gebruikt.

– Grofkeramische industrie

De terminologie van de grofkeramische industrie werd voornamelijk opgetekend met behulp van vragenlijst N 98 (steenbakker) uit 1989 van de Nijmeegse Centrale voor Dialect- en Naamkunde, die werd samengesteld door drs. T. Veldhuizen en drs. H.H.A. van de Wijngaard. Daarnaast beschikte de redactie over een doctorale bijscriptie van J. Donkers O.S.C. die de vakterminologie van de grofkeramische industrie in een gedeelte van Nederlands Limburg inventariseerde, een doctoraalscriptie Nederlandse taalkunde van G.J. Geuskens waarin taal materiaal met betrekking tot de vakterminologie van de steenbakkers in 34 plaatsen in België en Nederland was bijeengebracht en een kandidaatsscriptie van H. Lochtman waarin dialectmateriaal van de Kerkradse metselaars, stucadoors, voegers en steenbakkers bijeen was geplaatst.

Bij deze gegevens werd woordmateriaal gevoegd uit dialectwoordenboeken en -lijsten, vragenlijsten van de Zuidnederlandse Dialectcentrale (L) en de enquête van prof. dr. J. Schrijnen, dr. J. van Ginneken en J. Verbeeten (S) en enige andere, in de INLEIDING op het WLD vermelde vragenlijsten en enquêtes. Bovendien werd een kleine hoeveelheid vragen uit lijst N 31 en N 32 (metselaar) bij het materiaal van de steenbakker en de pannenbakker geplaatst. Zie voor een overzicht van de belangrijkste bronnen ook de bijgevoegde overzichtskaart.

Naast de in de INLEIDING op het WLD en de in het TEN GELEIDE van de daarna verschenen afleveringen genoemde bronnen werd gebruik gemaakt van de volgende literatuur:

Bouwens, J.G.T., 'De Munstergelaense brikkebekkesj'. In: J.G.T. Bouwens, *Munstergelaen, een monografie over een Limburgse gemeente*, [z.p.] 1963, pag. 247 - 259.

Coopman, Th., *Steenbakkerij*, Gent 1894. (Vak- en kunstwoorden 1).

Dobbelstein, R., *Philologische Betrachtungen zum Raerener Töpfergewerbe*, onuitgegeven licentiaatsverhandeling Germaanse filologie, Leuven 1973.

Donkers, J., *De vakterminologie van de grofkeramische industrie in een gedeelte van Limburg*, onuitgegeven doctorale bijscriptie Nederlandse taalkunde, Nijmegen 1966.

Deze scriptie bevat voor de Limburgse dakpannenindustrie gegevens uit Tegelen (L 270), Reuver (L 299), Swalmen (L 331), Thorn (L 374) en Echt (L 381), voor de baksteenindustrie uit Tegelen (L 270), Haelen-Nunhem (L 322a), Echt (L 381)

II.8

OVERZICHT BRONNEN

- × pottenbakker N 49
- × pottenbakker scriptie
- steenbakker N 98
- steenbakker scriptie
- pannenbakker scriptie
- ▲ gresbuizen scriptie

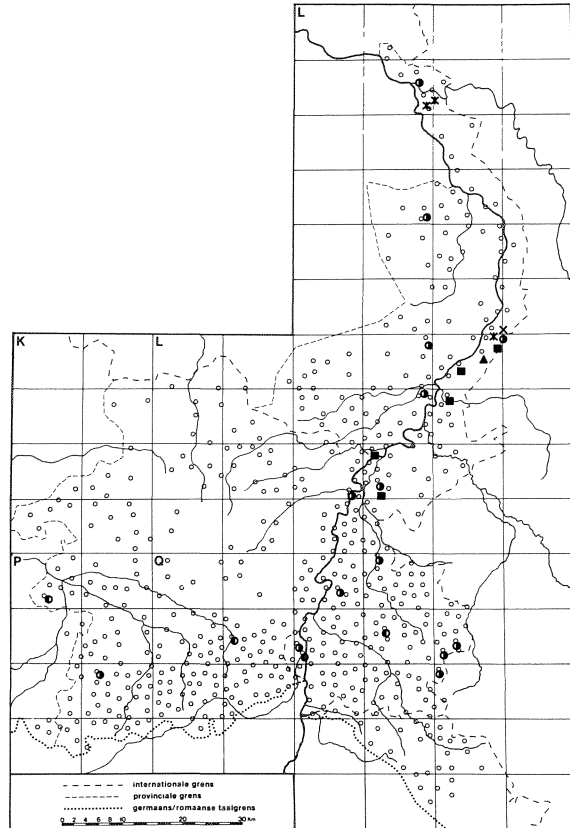

en Maastricht (Q 95) en voor de gresbuizenindustrie uit Belfeld (L 297). Het materiaal uit de scriptie is in de bronvermelding van de lemmata als *monogr.* (monografische gegevens) verantwoord.

Eerste Nederlandse systematische encyclopaedie. Deel VIII (Techniek), Amsterdam 1950.

Geuskens, G.J., *Bijdrage tot het onderzoek naar de vaktaal van de steenbakkers. Een verzameling taalmateriaal, bijeengebracht door mondeling onderzoek op 34 plaatsen in België en Nederland*, onuitgegeven doctoraalscriptie Nederlandse taalkunde, Nijmegen 1970.

In deze scriptie zijn voor de baksteenindustrie in de beide Limburgen dialectgegevens opgenomen uit Milsbeek (L 163a), Venray (L 210), Tegelen (L 270), Haelen-Nunhem (L 322a), Maaseik (L 372), Echt (L 381), Sint-Truiden (P 176), Elsloo (Q 17), Sittard (Q 20), Maastricht (Q 95), Spekholzerheide (Q 121b) en Bocholtz (Q 211). Dit materiaal is in de bronvermelding van de lemmata als *monogr.* (monografische gegevens) verantwoord.

Goossens, J., *Fränkischer Sprachatlas*. Erste Lieferung, Karte 10 (Töpfer), Marburg 1988.

Hermans, W.J.J.M., *Oude woorden in de Tegelse ceramische industrie*, onuitgegeven kandidaatsscriptie Nederlandse taalkunde, Nijmegen 1961.

In deze scriptie zijn met name dialectgegevens over de vervaardiging van aardewerk en dakpannen opgenomen. Het materiaal dat uit de scriptie is opgenomen,

is in de bronvermelding van de lemmata als *monogr.* (monografische gegevens) verantwoord.

Janssen, G.B., *Baksteenfabricage in Nederland 1850-1920*, Zutphen 1987.

Houx, J.H., A.M. Jacobs, P.P. Lückner, *Tegels Dialek. Uiteenzetting over de klankleer, spraakkunst en woordenschat van Tegelen*, Maastricht 1968.

Kurris, F., 'De lexicologische invloed van Oost-Wallonie op het dialect van Maastricht'. In: *Publications de la Société Historique et Archéologique dans le Limbourg deel XCII-XCIII* (1956-1957), pag. 385-413.

In dit artikel is onder meer een lijst van termen in verband met de aardewerkindustrie in Maastricht (Q 95) opgenomen. Het materiaal dat hieruit is opgenomen, is in de bronvermelding van de lemmata als *monogr.* (monografische gegevens) verantwoord.

Lochtman, H., *De vaktaal van de Kerkraadse metselaars, steenbakkers, stucadoors en voegers*, onuitgegeven kandidaatsscriptie Nederlandse taalkunde, Nijmegen 1960, pag. 57 - 66.

Het materiaal dat uit deze scriptie is opgenomen, is in de bronvermelding van de lemmata als *monogr.* (monografische gegevens) verantwoord.

Maessen, L.J.G., *Mestreechter wäörd in de keramiese industrie*. Alfabetische woordenlijst in machineschrift, [z.p. en z.j.].

Deze lijst bevat een alfabetische opsomming van termen uit de Maastrichtse ceramische industrie (Q 95). Het materiaal dat hieruit is opgenomen, is in de bronvermelding van de lemmata als *monogr.* (monografische gegevens) verantwoord.

Persoons, F., *Naar de brikken. De brikkenbakkers uit het Maasland*, Mechelen aan de Maas [z.j.].

Roukens, W., 'Limburg als kultuurbemiddelaar in de vroegste tijden'. In: *Veldeke 10* (1935), nr. 56, pag. 553 - 562.

Schuddinck, L., *Onderzoek van een vaktaal: Het woordgebruik in de steenbakkerijen in de Rupelstreek*, onuitgegeven licentiaatsverhandeling, Wilrijk 1976.

Sprengels-Liebrand, R., 'De Nederrijnse pottenbakkerstraditie in Gennep en omstreken'. In: *Antiek, tijdschrift voor liefhebbers en kenners van oude kunst en kunstnijverheid* 8 (1973), nr. 5, pag. 369 - 403.

Starmans, J.C.J.M., M.M.R. Daru-Schoemann, *Industrieel erfgoed in Limburg*, Leeuwarden/Maastricht 1990.

Vos, P.H., H. van Lieshout, *Woordenboek van de Brabantse Dialecten*. Deel II, afl. 5, kaarsenmaker, sigarenmaker, pottenbakker en diamantbewerker. Assen/Maastricht 1990.

Lijst van gebruikte afkortingen en verwijzingen:

Coopman	Coopman, Th., <i>Steenbakkerij</i> , Gent 1894. (Vak- en kunstwoorden 1).
Dobbelstein	Dobbelstein, R., <i>Philologische Betrachtungen zum Raerener Töpfergewerbe</i> , onuitgegeven licentiaatsverhandeling Germaanse filologie, Leuven 1973.
Donkers	Donkers, J., <i>De vakterminologie van de grofceramische industrie in een gedeelte van Limburg</i> , onuitgegeven doctorale bijscriptie Nederlandse taalkunde, Nijmegen 1966.
Geuskens	Geuskens, G.J., <i>Bijdrage tot het onderzoek naar de vaktaal van de</i>

- steenbakkers. Een verzameling taalmateriaal, bijeengebracht door mondeling onderzoek op 34 plaatsen in België en Nederland*, onuitgegeven doctoraalscriptie Nederlandse taalkunde, Nijmegen 1970.
- Hermans Hermans, W.J.J.M., *Oude woorden in de Tegelse ceramische industrie*, onuitgegeven kandidaatsscriptie Nederlandse taalkunde, Nijmegen 1961.
- Janssen Janssen, G.B., *Baksteenfabricage in Nederland 1850-1920*, Zutphen 1987.
- Lochtman Lochtman, H., *De vaktaal van de Kerkraadse metselaars, steenbakkers, stucadoors en voegers*, onuitgegeven kandidaatsscriptie Nederlandse taalkunde, Nijmegen 1960, pag. 57 - 66.
- Persoons Persoons, F., *Naar de brikken. De brikkenbakkers uit het Maasland, Mechelen aan de Maas* [z.j.].
- Schuddinck Schuddinck, L., *Onderzoek van een vaktaal: Het woordgebruik in de steenbakkerijen in de Rupelstreek*, onuitgegeven licentiaatsverhandeling, Wilrijk 1976.
- Tegels Dialek Houx, J.H., A.M. Jacobs, P.P. Lücker, *Tegels Dialek. Uiteenzetting over de klankleer, spraakkunst en woordenschat van Tegelen*, Maastricht 1968.

Zie voor de verklaring van de verder in deze aflevering gebruikte afkortingen de INLEIDING op het WLD, pag. 76 en 77.

ZEGSLIEDEN EN MEDEWERKERS BETREFFENDE DE TERMINOLOGIE VAN DE KLEIVERWERKENDE BEROEPEN

De dank van de redactie gaat uit naar de personen die als zegsman of zegsvrouw hebben gefunctioneerd of als medewerker of medewerkster één of meer lijsten hebben ingevuld. In het onderstaande overzicht zijn zowel de respondenten van de vragenlijsten als de zegslieden van de verschillende scripties opgevoerd:

– Pottenbakker

Gennep	L 164	H.J. van Arensbergen
Ottersum	L 163	A.M.C. Akkers, D. Liebrand, J. Liebrand, W. Janssen
Tegelen	L 270	F.J.Th. Oehlen, A. Denessen, L. Denessen

– Steenbakker

Bilzen	Q 83	P. Slechten, P. Hubrechts, J. Lormans
Bocholtz	Q 211	J. Willems, J.E. Willems
Echt	L 381	G. Tummers
Elsloo	Q 17	P. Smeets
Klimmen	Q 111	E. Brouwers, J. Ackkermans
Loksbergen	P 47	L. Van Dingenen, A. Van Dingenen

Maaseik	L 372	Dhr. Schoutenden
Maastricht	Q 95	J. Engelbert, G. Penders, P. Hovens
Milsbeek	L 163a	H. Celissen
Nunhem	L 322a	A.H.J. Coenen, W. Coenen
Panningen	L 290	H. Peeters, H. Crompvoets
Sint-Truiden	P 176	Gebr. Smets
Sittard	Q 20	J. Meufels
Spekholzerheide	Q 121b	Th. Arntz
Tegelen	L 270	A.M. Jacobs, P. Jacobs
Venray	L 210	J.A. Janssen
– Pannenbakker		
Echt	L 381	W. Cuypers
Reuver	L 299	H. Meuwissen
Swalmen	L 331	H. Heber
Thorn	L 374	Ch. Storms
– Gresbuizenindustrie		
Belfeld	L 297	C. Canoy, J. van der Hagen

VERANTWOORDING ILLUSTRATIEMATERIAAL

De afbeeldingen in WLD II.8 met betrekking tot het gedeelte pottenbakker (afb. 1 - 15) zijn afkomstig uit: P. Vos, *Woordenboek van de Brabantse Dialecten*, deel II, aflevering 5, Assen/Maastricht 1990. De tekeningen werden vervaardigd door B.A. Fekkes, de foto's door drs. P. Vos.

Het grootste gedeelte van de foto's bij de verschillende grofceramische beroepen is afkomstig uit: J.C.J.M. Starmans, M.M.R. Daru-Schoemann, *Industrieel erfgoed in Limburg*, Leeuwarden/Maastricht 1990. De foto's werden in opdracht van de Stichting Mijnmuseum vervaardigd door drs. M. Daru-Schoemann. De foto met het nummer 20 is overgenomen uit: J. Donkers, *De vakterminologie van de grofceramische industrie in een gedeelte van Limburg*, onuitgegeven doctorale bijscriptie Nederlandse taalkunde, Nijmegen 1966. De tekeningen 18, 21, 24, 25, 27, 28, 29, 30 en 32 werden op de Tekenkamer van de Audiovisuele Dienst van de Katholieke Universiteit Nijmegen vervaardigd door mw. M. Ackermans. Als model hiervoor dienden afbeeldingen in: a. L. Schuddinck, *Onderzoek van een vaktaal: Het woordgebruik in de steenbakkerijen in de Rupelstreek*, onuitgegeven licentiaatsverhandeling, Wilrijk 1976; b. Th. Coopman, *Steenbakkerij*, Gent 1894. (Vak- en kunstwoorden 1).

ALFABETISCH REGISTER EN WOORDKAARTEN

Drs. J. van Schijndel stelde met behulp van de computer het alfabetisch register samen. Bovendien maakte hij met apparatuur van het Universitair Centrum Informatievoorziening (UCI) te Nijmegen de woordkaarten drukklaar.

FINANCIËLE STEUN EN BEGELEIDING

Aflevering WLD II.8 kon tot stand komen doordat de provincie Nederlands Limburg de arbeidsplaatsen van dr. H. Cromptvoets en drs. H. van de Wijngaard bekostigde. Een subsidie voor de drukkosten verstrekte de Nederlandse Organisatie voor Wetenschappelijk Onderzoek (NWO).

De werkzaamheden stonden onder toezicht van de Begeleidingscommissie WLD die wordt gevormd door mr. J.G. Smeets, voorzitter, dr. J. Cajot, prof.dr. J. Goossens, prof.dr. A. Hagen, prof.dr. J. Jansen, F. Walraven en prof.dr. A. Weijnen. De wetenschappelijke projectleiding was in handen van prof.dr. J. Goossens en prof.dr. A. Hagen. Het redactionele werk voor deze aflevering werd uitgevoerd aan de Nijmeegse Centrale voor Dialect- en Naamkunde van de Katholieke Universiteit Nijmegen.

drs. H. van de Wijngaard
dr. H. Cromptvoets

VAKTERMINOLOGIE VAN KLEIVERWERKENDE BEROEPEN

Terminologie van de pottenbakker, steenbakker, pannenbakker en
gresbuizenindustrie

POTTENBAKKER, STEENBAKKER, PAN-
NENBAKKER EN GRESBUIZENINDUS-
TRIE

Bij lemmata voorzien van een * is een kaart op- genomen.		walkbank	5
		broden	5
		kegelvormige stukken klei	5
POTTENBAKKER		kleimolen	5
		in de kleimolen brengen	5
Varia		maler	5
		in de kleimolen bewerken	5
pottenbakker	1	snijarmen en drijfarmen van de kleimolen	5
pottenbakker (scheldbenaming)	1	mondstuk van de kleimolen	5
pottenbakkerij	1	bereide klei	5
tegelfabriek	1		
pottenkoopman	1		
pottenbakkersziekte	1	Vormarbeid	
schort	1		
raccordement	2	<i>Algemeen</i>	
weekloon	2	worp	5
		mast	5
Grondstof		mastenberd	6
potaarde	2	kleioverschot	6
pijpaarde	2	bak voor kleioverschotten -afb. 2-	6
parian	2		
mager	2	<i>Draaien met behulp van de draaischijf</i>	
vet	2	draaischijf -afb. 3, 4-	6
		bovenste schijf	6
Kleiput		draaischijf	7
klei delven	2	lagers	7
kleiput	2	onderste schijf	7
steek	2	de schopschijf doen draaien	7
laag potaarde	3	de trekschijf doen draaien	7
hoop potaarde	3	trekboom	8
		schijftrekker	8
		werkstukken draaien	8
Kleibereiding		draaier	8
de klei laten rotten	3	aandraaien	8
leemkuil	3	opdraaien	8
kelder	3	mandrin -afb. 5-	8
klei snijden	3	bodemplank	8
kleimes -afb. 1-	4	klampen	8
harde stukken in de klei	4	maatstokje -afb. 6-	8
opstukken	4	maat	9
opbollen	4	scheem	9
klei trappen	4	met de scheem bewerken	9
kleitrappert	4	draad -afb. 7-	9
traphaak	4		
klei vermageren	4	<i>Persen</i>	
chamotte	4		
chamottemolen	4	pers voor kleistrengen	10
walken	4	kleistreng	10
walker	4	drukvorm	10

Het vormen van niet ronde stukken

kneder	10
gieter	10
kwetsen	10
barbotine	10
gietvorm	10
gietvormvervoerder	10
ramasseren	10
priem	11
gietstrepen	11
origineel	11
modelleur	11

Afwerking van ongebakken aardewerk

afwerken	11
schaver	11
afdraaien	11
spaen -afb. 8-	11
profielmal	11
persman	12
knop	12
vilten lap	12
uitschaven	12
spons	12
uitdraaien	12

Garneren

oren	12
oorder	12
bokken	12
stoel	12

Merken

stempelen	12
stempel	12

Glazuren

glazuren	13
loodglazuur	13
glazuurder	13
voorschoot	13
glazuurkamer	13
glazuurrezervoir	13
fritten	13
glazuurmolen -afb. 9-	13
het loodglazuur testen	14
schraal	14

Versieringstechnieken

engoberen	14
engobe	14
graveren	14
sgraffito	14
horen -afb. 10-	14

ringeloren	14
------------	----

Drogen

bord	15
scheut	15
zolder van de pottenbakkerij	15
opstijven	15
lederhard	15
bakdroog	15

Pottenbakkersoven

pottenbakkersoven -afb. 11-	15
kop van de oven	16
stookgat	16
asgat	18
stookdeur	18
ovendeur	18
de ovendeur dichtmaken	18
smeerleem	18
rooster	18
bakruimte	18
ovengewelf	18
vloer	18
rookkanalen	18
inzetgat	18
voorste en achterste brandmuur	18
trekgat, kijkgat	19
trekgatafsluiters	19
schoorsteen	19
schoorsteenschuif	19

De oven vullen

potten in de oven zetten	19
oveninzetter	19
potten opstapelen	19
cassette	20
in cassettes plaatsen	20
proen -afb. 12-	20

Brandstof

turf	20
kolen	20
pottenbakkershout	20
houthopen	21
opslagplaats voor brandstof	21
houtkerels	21
kolenschop	21

Stoken en bakken

potten bakken	21
de oven aansteken	21
stoker	21
rakelijzer -afb. 13-	21
ovengaffel -afb. 14-	21
voorstoken	21

afstoken	22	koeler	28
een keer rondgaan	22	vergiert	28
de brandstof verdelen	22	wijwaterbakje	28
te hard branden	22	zeepbakje	28
te zacht branden	22	kammenbakje	28
doorschijnen	22	poppengoed	28
het meeste vuur aan zich trekken	22	nestkan	28
gaarstoken	22	drinkbak	28
reducerend stoken	22	mislukte pot	28
gaar	22	bleke potten	28
proefstuk	22	pot met barsjes	28
aflichten	22	afvalplaats	28
biscuiteren	23		
biscuit	23		
krimpen	23	STEENBAKKER	

Houtskool, as en sintels

houtskool	23
astrekker	23
smoorput	23
as	23
sintels	23

De oven leeghalen

potten uit de oven halen	23
ovenuitzetter	23

Afwerken van het gebakken werkstuk

afslijpen	23
retoucheren	23

Produkten

goed	24
gleiswerk	24
porselein	24
bovenrand -afb. 15-	24
bodem	25
oren	25
aarden pot *	25
melkpot	27
bloempot	27
doofpot	27
inmaakpot	27
tuitpot	27
kamerpot	27
vuurtest	27
tabakspot	27
verfpot	27
schotel	27
bord	27
sierbord	27
drinknap	27
casserole	27
poffertjespan	28
steelpan	28
zultvorm	28

Varia

steenbakkerij	29
steenbakker	29
stenen vervaardigen	29
hoeveelheid van tienduizend bakstenen	29
ploeg steenarbeiders	29
baas	29
campagne, seizoen	30
seizoenarbeiders	30
schaften	30
schaft	30
coco-drank	30
drinkbekertje	30
geïmproviseerd windscherm	30
schaftlokaal	30
eetketel	30
koffiekannetje	31
kruiwagen voor bakstenen of dakpannen	31
klei, leem	31

Werkzaamheden in en bij de kleiput

bovengrond	32
de teellaag afgraven	32
nieuwe kleiput	32
kleiput	32
steenbakkersklei	32
blauwe klei	32
sterk ijzerhoudende klei	33
zak	33
kei, voorkomend in de kleilagen	33
bron	33
boren naar klei	33
boorgereedschap	33
excavateur -afb. 16-	33
klei delven	34
schavotten	34
brug	34
kleisteker	34
de kleiwand uithollen	34
extra hard werken	35
brok of steek klei	35
steekschop voor klei	35

stukje hout om de kleischop te reinigen	35	vormbak -afb. 18, 19-	42
zandschop	35	vormtafel	42
houweel	35	omzetten	42
klompen	35	blok	42
kleikruiwagen	36	afstrijken	42
burrie van de kruiwagen	36	afstrijker	44
kop van de kruiwagen	36	afstrijkboog -afb. 20-	44
losse zijwand van de kruiwagen	36	plaan -afb. 21-	44
riem	36	afstrijkmes	44
kleikar	36	klad	44
kipkar	36	zandklad	44
trein kipkarren	36	zanden	44
voerman	37	zander	44
paard	37	waterstenen	44
paardetuig	37	zand	45
haam	37	zandbak	45
zwenghout	37	zandkruier	45
smalspoor	37	zandbergplaats	45
het smalspoor verleggen	37	afdragen	45
schiftijzer	37	afdrager	45
verzakt spoor ophogen	37		
locomotief -afb. 17-	38		
lier	38	De mechanisatie van de kleibereiding en	
cric	38	het vormen van machinale steen	
transportband	38	beschikker	45
kleivoorraadplaats	38	wals	45
klei storten op de kleihoop	39	kollergang	45
winteren	39	oprit	46
		brug	46
		brugman	46
		voormaler	46
Kleibereiding		snijarmen en drijfarmen in de voormaler	46
de kleihoop afgraven	39	rooster	46
de klei bereiden	39	schuif	46
kleibereider	39	transporteur	46
kleibed	39	vormbakpers -afb. 22-	46
het kleibed doormat maken	39	stoommachine	47
hoosvat	39	drijfjas	47
het kleibed omzetten	39	maalketel	47
kleischop, kleihak	40	persblok	47
het kleibed met de voeten treden	40	handboom	48
het kleibed in de rot zetten	40	vormenwasser	48
weekkuil	40	waterbak	48
bereide klei	40	onderschuiver	48
matten	40	glijstoeltje	48
vogeldragen	40	misbaksels	48
brug	40	strengpers	48
modderkruier	40	maalketel	48
modderbak	40	vormgat van de strengpers	48
modderkar	41	streng	48
kruiplanken	41	lopende band	48
		afsnijder	48
		afpakker	49
		kar	49
		hitterijder	49
		vormen schoonkrabben	49
		veegmesje	49
		brokje klei	49
		klapstoel	49
		neerslaan	49
Het vormen van handvormstenen			
bollen klei vormen	41		
bollenmaker	41		
bol klei	41		
schop om kleibollen te steken	41		
opzetten	41		
vormen	41		
vormer	42		

laad- en losplaats	64	Werkzaamheden in en bij de kleiput	
gangboord	65	kleiput -afb. 31-	76
afgeven	65	kleimaal	77
stouwen	65	de begane grond naast de kleiput	77
		uitbranden	77
		blaren	77
De vlamoven		harde brokken ijzergrond	77
vlamoven	65	fossielen	77
deuropening	66	kruien	77
afsluitdeur	66	kruiwagen	78
zand ter afsluiting van de oven	66	kipkruiwagen	78
stookgat	66	bakkruiwagen	78
vlammuur	66	kippen	78
luchtkanalen	66	storten	78
schuif	66	afslagplaats van zand en afval	78
rooster	66	afbloten	78
asgat	66	afval	78
kijkgat	67	de kleiwand afsteken	78
schoorsteen	67	de kleiwand uithollen	78
		wal	78
		kleischop	78
Produkten		schop om wand af te steken	78
baksteen *	67	heuschop	78
handvormsteen	68	steekklomp	78
machinale steen	69	stuk klei	79
veldovensteen	69	keet, hut	79
kloostermop	69	hamer	79
kleine stenen	70	wissen	79
vuurvaste stenen	70	takkenbossen	79
blauwe steen	70	zinkput	79
spiesteen, boogsteen -afb. 27-	71	de klei natmaken	79
holle steen	71		
goed doorbakken steen	72	Kleibereiding	
klinker	72	kleihoop	79
metselsteenkwaliteit	72	klei malen	79
mondsteen	72	kleimolen	79
hoop aaneengesmolten stenen	73	drijvers	79
aangebrande stenen	73	ring, kleiring	79
ratelaar	73	insteken	80
bleke steen	73	insteker	80
bleek	73	mondstuk van de kleimolen	80
klezoor	74	kleihuisje	80
halve steen	74	klei uitdragen	80
drieklezoor	74		
klisklezoor -afb. 28-	74	Vormarbeid	
geschifte steen -afb. 29-	75	persen	80
strek -afb. 30-	75	persbank	80
platte kant	75	bankje voor blokken klei	80
kop	76	brood	80
		walk	80
PANNENBAKKER		afsnijder	80
		strijktafel, strijkbank	80
Varia		strijkhout	81
pannenbakkerij	76	strijken	81
pannenbakker	76	strijker	81
schort	76	kantelbank	81
dakpannenklei	76	pannenvorm	81

pannen vormen	81	handvormpan	85
pannevormer	81	oudhollandse pan	85
kalveraarde	81	vorstpan	86
kop van de dakpan	81	ventilatiepan	86
omslag	82	leipan	87
zetplank	82	breukeling	87
droogrekken	82		
delen	82		
droograampje	82	GRESBUIZENINDUSTRIE	
winddroog	82		
glazuurmolen	82	Fabricage	
glazuurder	82		
pannen namen	82	buizenfabriek	87
pannen wassen	82	kleikuil	87
tasveld	82	afsterven	87
stapel pannen	82	kleimolen	87
gast pannen	82	stompen	87
groene pan	82	buizenpers	87
gebakken pan	82	stoel	87
		aflater	87
		lift	87
Pannenvormen		kraag	87
pannenoven -afb. 32-	83	spie-eind	87
indragen	83	rillering	87
inzetten	83	kretser	88
inzetter	83	ringen	88
olielamp	84	bochtstukken bijwerken	88
kolenbergplaats	84	afval	88
stoker	84	oven voor gresbuizen	88
stoken	84	gaarstoken	88
sintels	84	reducerend stoken	88
sintelijzer	84	zout in het vuur gooien	88
gaarstoken	84	olielamp	88
demphout	84	afvalplaats	88
blauwstoken	84		
afkoelen	85		
uitdragen	85	Produkten	
stukken houtskool	85		
afvalplaats	85	gresbuizen	88
		bocht- en kniestukken	88
Produkten		stankafsluiters	88
dakpan	85	ontstoppingsstukken	88
verbeterde pan	85	dubbel kraagstuk	89
		voederbakken	89

POTTENBAKKER

Varia

POTTENBAKKER

(L 34, 20; A 45, 34; N 49, 60a; monogr.)

[Ambachtsman die uit klei potten en ander aardewerk vervaardigt. De woordtypen **pottenman** (Q 95, Q 193) en **aardewerker** (Q 95) werden in de betreffende plaatsen gebruikt voor een arbeider in een aardewerkfabriek.]

pottenbakker: K 357, L 317, 353, 364 (beroep kwam zeer weinig voor), 414, P 56, 114, 184, Q 21; *potābakār* K 318, 353, 359, 360, 361, L 282, 286, 312, 314, 317, 352, 355, 371, 415, 420, P 45, 52, 119, 169, 171, 188, 212, Q 1, 2, 6, 75, 166, 197; *potān-* L 192, 286, 316; *potān-bākār* K 317; *potā-* L 414; *potābaʿār* K 315; *potān-* K 278, 314; *pōʿān-* K 278; *potābakār* K 357, P 186; *potābaʿār* K 278; *potābekār* K 360, L 159a, 163, 164, 0247, 249, 250, 266, 268, 269, 269a, 271, 291, 298, 299, 300, 320a, 324, 329, 330, 360, 362, 368, 370, 371, 372, 375, 376, 381, 415, 423, 424, P 50, 120, 121, 192, 218, 220, Q 2, 3, 3a, 9, 21, 32, 71, 74, 78, 86, 88, 89, 91, 95, 96, 97, 101, 103, 109, 117a, 121, 156, 158, 166, 168, 179, 180, 192, 196, 202, 203, 204a, 208; *potā-* P 183, 195, 211; **potbakker:** *pot-bekār* L 267, 269, 295, 331, P 54, Q 284; *pot-* P 164, 171, 176; **potjesbakker:** *potjās-bekār* L 270, 291; **pottenmaker:** K 357; *potāmākār* K 361, P 117, 181; *potā-* Q 284; *potāmēkār* P 176; *potāmēkār* Q 88; *potāmēkār* L 415; **potmaker:** *potmēkār* Q 284; **potter:** *potār* P 171; **pottefeer:** *potāfēr* P 121, Q 78; **pottenkruier:** *potākrojār* L 314 (verouderd); **kannenbakker:** *kanābekār* Q 284; **boetseerder:** *bōtsērdār* L 422; *butsērdār* L 413; **potjesdraaijer:** *potjās-drejār* L 270; **potendraaijer:** *potāndrejār* L 421; **pottenman:** *potāmān* Q 95 (mv. *-māndār*), 193 (mv. *-māndār*); **pottenmannetje:** *potāmenākā* Q 95 (zeer gebruikelijk), 96b, 99*; **aardewerker:** *ērdāwerākār* Q 95; **aardebakker:** *ērdābekār* L 267; **keramiker** (d.): *kerāmikār* L 297; **tegelaar:** L 293; **uilewapper:** *ūlāwapār* Q 20 (ook de scheldnaam voor de inwoners van Brunssum en Krawinkel-Geleen).

POTTENBAKKER (SCHELDNAMING)

(N 49, 60c)

leemkneder: *lēmknējār* L 163; *lēmknējār* L 192; **pottendritser:** *potāndretsār* L 163; **lemendritser:** *lēmān dretsār* L 163; **leemkluit:** *lēmklūt* L 164; **leemmok:** *lēmōk* L 163.

POTTENBAKKERIJ

(N 49, 134; monogr.)

[Werkplaats van de pottenbakker. In L 270 was de woonruimte gewoonlijk in het voorhuis van het pottenbakkershuis; daarachter bevond zich het zgn. **pothuis** (*pothu.s*) met daarin de **oven** (*ōvā*) of **potoven** (*pot-ōvā*).]

pottenbakkerij: *potābakārej* L 163; *potābekārej* L 163; *potābekārij* L 329; **potjesbakkerij:** *potjās-bekārij* L 270; **pothuis:** *pothu.s* L 270; *pothūs* L 163; **potjesfabriek:** *potjāsfabrik* L 163.

TEGELFABRIEK

(monogr.)

[Fabriek waar wand- en vloertegels worden vervaardigd.]

steentjesfabriek: *stejnšāsfābrek* Q 95; **tegelfabriek:** *tēgālfābrek* Q 95.

POTTENKOOPMAN

(monogr.)

[Pottenkruier; koopman in aardewerk die met zijn handelswaar op een kruiwagen het land rondtrok.]

uilenkremer: *ū.lākṛē.mār* Q 20; **pottenkremer:** *potākriāmār* L 318b; **barenschurger:** *bārāšōrāgār* Q 101; **duppenschurger:** *dōpāšōrāgār* Q 101; *dōpāšōrjār* Q 121; **pottenschurger:** *potāšōrāgār* L 318b; **pottenkruier:** *potākrojār* L 287 (bedelaar, iemand die met een kruiwagen met potten langs de deur ging om te verkopen. Oorspronkelijk een Duitser die oliekruiken en ander aardewerk verkocht), 288 (id.), 288a (id.), 288b (id.), 288c (id.), 289 (id.), 289* (id.), 289a (id.), 289b (id.), 318a (id.), 318d (id.), 318e (id.); **aardmannetje:** *ērtmenkās* (mv.) L 291 (woonden vaak in holen of hutten. Zij trokken van dorp tot dorp en verkochten of repareerden ook metalen vaatwerk).

POTTENBAKKERSZIEKTE

(monogr.)

[Silicoseziekte, veroorzaakt door stof dat de longen aantast. De ziekte was vroeger vaak de oorzaak van de vroegtijdige dood van veel pottenbakkers en arbeiders in de aardewerkindustrie.]

pottenmannetjeskrankte: *potāmenākāskṛējk-dā* Q 95; **het pottenbakkertje:** *ēt potābekārkā* L 270.

SCHORT

(monogr.)

[Schort, voorschot van leer of zeildoek.]

scholk: *šōlāk* L 270, Q 95 (gedragen door de sorteester in aardewerkfabrieken).

RACCORDEMENT

(monogr.)

[Particulier verbindingsspoor van de fabriek met de spoorlijn; bij uitbreiding ook de afdeling van een aardewerfabriek waar transportmiddelen en opslagplaatsen zijn ondergebracht.]

raccordement (fr.): *rakqrdament* Q 95.

WEEKLOON

(monogr.)

[Weekloon voor personeel van aardewerfabrieken.]

quinzaine (fr.): *kęžem* Q 95.

Grondstof

POTAARDE

(N 49, 1a; N 27, 48; L 35, 78; monogr.)

[Aarde of klei die geschikt is om er aardewerk van te bakken.]

potaarde: *pqt-ęrt* L 270 (vroeger), 271, 329; *pqt-ęāt* P 50; *pqtjat* P 50, 54, Q 80, 86, 176a; *pqtjāt* P 177, 192, 197, Q 2, 71, 79a, 156; *potjāt* P 171; *pqtjaət* Q 156; *pqt-ęjāt* P 178; *pqt-ęjāt* P 48, 49; *pqt-ęjāt* Q 162; *pqtjēt* Q 2; *pot-iat* Q 76; **kleiaarde:** *klejert* Q 284; **aarde:** *ęrt* Q 95; *ęrt* L 270; *ęart* L 368; *jer* K 318; *jet* Q 91; *jāt* P 54; de volgende opgaven zijn adjectieven: *ęrdā* Q 7; *ęardā* L 415; *ędā* P 218; *joadā* P 121; *jādā* Q 78; *jadā* Q 179; **ton (d.):** *tūn* Q 284; **pottenbakkersleem:** *pqtābekarslejm* L 329; **potleem:** *potlēm* L 165; **leem:** *lēm* L 163, 164; *lejm* L 366; **pottenklei:** *pqtāklej* Q 9; *pqt-* Q 22; **klei:** *klej* Q 111 (voor pottenbakkerij; voor steenbakkerij: *lęjm*); *klej* L 270, Q 117a; **tellorenstof:** *teljŗstqf* P 219; de volgende twee woordtypen duiden de grondstof, de zgn. porseleinaarde, aan waarvan het echte doorschijnende porselein vervaardigd wordt: **witte aarde:** *wętān ęrt* Q 88; **krijt:** *krejāt* P 121.

PIJPAARDE

(N 49, 1b; monogr.)

[Oorspronkelijk een kleisoort die werd gebruikt bij de vervaardiging van pijpen; later ook gebruikelijk bij de fabricage van aardewerk, zoals blijkt uit de opmerking van de invuller uit L 270 die vermeldt dat het woordtype **pijpenaarde** een geelbakkende klei aanduidde, die werd gebruikt om te *ringeloren*.]

pijpaarde: L 270 (zachte, witte kleisoort); *pīp-ęrt* L 163; **pijpenaarde:** *pīpā-ęrt* L 270; **witte leem:** *wętā lēm* L 163.

PARIAN

(monogr.)

[Soort van porseleinmassa waarvan beeldjes worden geproduceerd.]

parian (e.): *pārjen, pārjem* Q 95.

MAGER

(N 49, 12b)

[Gezegd van klei die zich ten gevolge van ingemengde vreemde bestanddelen, onverweerde steensoorten, zand etc., bij het wrijven van de met water bevochtigde massa tussen de vingers min of meer korrelig voordoet.]

schraal: *sxrql* L 163, 164; **mager:** *māgār* L 270.

VET

(N 49, 12a)

[Gezegd van klei die een vrij hoge mate van plasticiteit vertoont en zich derhalve goed laat kneden.]

vet: *vet* L 164; *vęt* L 163, 270.

Kleiput

KLEI DELVEN

(N 49, 2a)

[Klei of leem winnen. Daartoe werd een put gemaakt waarmee de kleilaag bereikt kon worden.]

leem steken: *lēm stękā* L 163 (in weiland); **klei steken:** *klej štękā* L 270; **aarde steken:** *ęrt štękā* L 270; **leem uitsmijten:** *lēm yt smitā* L 164; **leem uit de put smijten:** *lēm yt -dā pqt smitā* L 163; **leem uit de kuil smijten:** *lēm yt -dā kyl smitā* L 163.

KLEIPUT

(N 49, 2b)

[Put, gegraven tot op de kleilaag. Volgens de invuller uit L 163 mocht men in de *leemwei* één à twee steken diep uitgraven. Zie ook het lemma STEEK.]

leemkuil: *lēmkyl* L 163, 164; **kuil:** *kul* L 270; **leemgat:** *lęmgat* L 163; **leemwei:** *lēmwej* L 163; **leemhei:** *lēmhej* L 163.

STEEK

(N 49, 3)

[In L 270: een laag klei van ongeveer 25 cm dik.]

steek: *štęk* L 270.



Afb. 1. kleimes

LAAG POTAARDE

(N 49, 3)

[De laag klei die wordt afgestoken.]

leemlaag: *lēmīq̄x* L 163; **bovenste laag:** *bq̄vāstā lq̄x* L 163.

HOOP POTAARDE

(N 49, 4)

[Het woordtype **leemhoop** (L 163) was van toepassing op de wintervoorraad klei buiten het gebouw. De rest van de potaarde lag in de leemkuil binnen.]

hoop leem: *hōp lēm* L 163; **leemhoop:** *lēmhōp* L 163; **kleihoop:** *klejhowp* L 270; **aardehoop:** *q̄rthowp* L 270; **leemdijk:** *lēmīdik* L 163; **flinke kluit leem:** *flēnkā klyt lēm* L 164.

Kleibereiding

DE KLEI LATEN ROTTEN

(N 49, 5; N 49, 6)

[Gedolven klei een aantal maanden laten liggen zodat de organische stoffen erin kunnen vergaan. In L 163 liet men de klei daartoe ook stukvriezen.]

laten rotten: *lq̄tā rotā* L 270; **laten verweren:** *lq̄tā vārwēvā* L 270; **laten besterven:** *lq̄tā bāstē-rāvā* L 163; **laten rusten:** *lq̄tā rq̄stā* L 163; **ge-**

moeizaam maken: *gəmuǰzām mākā* L 163; **weken:** *wejkā* L 270 (de klei in de *leemkuil* onder water zetten).

LEEMKUIL

(N 49, 6; N 49, 16c)

[De put of kuil waarin de gedolven klei kan rotten. Het woordtype **leemgat** (L 163) duidde een kuil met een afmeting van 5x3x1.60 m aan, waar water aan de gedolven klei werd toegevoegd. De *leemkuil*, eveneens in L 163, bevond zich in tegenstelling tot het *leemgat* in de buitenlucht.

De klei in de leemkuil werd in L 163 met behulp van een houten hamer met een lange steel vast op elkaar geklopt om een vaste massa te krijgen.]

leemgat: *lēmīgat* L 163; **leemkuil:** *lēmīkyl* L 163, 164; **ring:** *reṅk* L 270 (kuil rond de kleimolen, waarin de kleivoorraad gebracht werd).

KELDER

(N 49, 2b)

[Kelder waarin de klei bewaard werd.]

kelder: *keldār* L 270.

KLEI SNIJDEN

(N 49, 7a)

[De klei met behulp van het kleimes in dunne vellen, repen of schilfers snijden met de bedoe-

ling hem te ontdoen van harde stukken en te mengen. In L 163 werd de klei verscheidene malen gesneden. Zie ook het lemma KLEIMES.]
leem snijden: *lēm snejə* L 163.

KLEIMES

(N 49, 7b)

[Mes, bestaande uit een tot meer dan een halve cirkel omgebogen lemmet met niet helemaal haaks op de uiteinden van het lemmet twee evenwijdig aan elkaar bevestigde houten handvatten dat wordt gebruikt bij het snijden van de klei. Zie ook afb. 1.]

leemmes: *lēm̄mes* L 163; **leemsnijder:** *lēm̄snējər* L 164.

HARDE STUKKEN IN DE KLEI

(N 49, 10)

[Onbruikbare harde stukken zoals stenen en stukjes hout die door het *trappen* of *snijden* uit de klei verwijderd kunnen worden.]

kluitjes: *klytjəs* L 163; **rommel:** *rɔməl* L 163.

OPSTUKKEN

(N 49, 8a)

[De stukken gesneden potaarde opeen brengen.]
oppeenleggen: *op.enlɛgə* L 163; **oprapen:** *op.rāpə* L 163; **opstapelen:** *opstapələ* L 163.

OPBOLLEN

(N 49, 8b)

[Bollen van de potaarde maken. De bollen of kluiten worden vervolgens op de plaats geworpen waar ze getrappt moeten worden.]

tot bollen maken: *tot. bɔl mākə* L 163; **oprollen:** *oprɔlə* L 163; **kluiten maken:** *klytə mākə* L 164.

KLEI TRAPPEN

(N 49, 9a)

[De klei met de voeten fijnstampen. In L 163 gebeurde dit met **klompen** (*klɔmp*) of met **blote voeten** (*blɔtə vjɪt*).]

leem treden: *lēm trɛjə* L 163; *lēm trējə* L 164; **klei trappen:** L 270.

KLEITRAPPER

(N 49, 9d)

[De arbeider die de klei trapt.]

leemkneder: *lēmknējər* L 163; **leemtreder:** *lēmtrējər* L 163.

TRAPHAAK

(N 49, 9c)

[Sikkelvormig mes met lange steel waarmee men de getrapte klei in stukken snijdt.]

leemhaak: *lēmhɔk* L 163.

KLEI VERMAGEREN

(N 49, 12c)

[De klei minder vet maken door er leem, veldspaat, kwarts of kalk aan toe te voegen.]

magerder maken: *māgərdər mākə* L 270; **onder mekaar zetten:** *ōndər məkōr zɛtə* L 163; **mengen:** *mɛnə* L 163.

CHAMOTTE

(N 49, 13a; monogr.)

[Mengsel van fijngemalen scherven dat soms aan de klei wordt toegevoegd om de structuur van de klei te verbeteren en het krimpen te verminderen.]

chamotte (fr.): L 270; *šamɔt* L 163, 297; *šəmɔt* Q 95; **stof:** *stɔf* L 163.

CHAMOTTEMOLEN

(N 49, 13b; monogr.)

[Toestel voor het verbrijzelen van scherven. Een *kogelmolen* bestaat uit een plaatstalen trommel, draaibaar om een horizontale as en ten dele gevuld met kogels van staal of steen die wordt gebruikt om harde stoffen te kneuzen en fijn te maken. De *kollergang* kenmerkt zich door twee verticaal geplaatste, ronde kantstenen of lopers die rondwentelen op een horizontale plaat, het *doodsbed*. Zie ook het lemma KOLLERGANG in WLD II.3, pag. 165.]

chamottemolen: L 270; **chamottekast:** *šamɔtəkas* L 297; **kogelmolen:** L 270; **kollergang:** *kolərganj* L 163.

WALKEN

(N 49, 11a; monogr.)

[De klei met de handen kneden. Volgens de invuller uit L 163 was het walken vergelijkbaar met deeg kneden met de handen.]

walken: *waləkə* L 163, 164, 270; *walkə* L 163.

WALKER

(N 49, 11c)

[Arbeider die de klei met de handen kneedt. In L 163 rolde de *ballenmaker* de klei tot een rol en verdeelde die in ballen voor de draaier die er vervolgens bloempotten van draaide.]

walker: *walkər* L 270; **ballenmaker:** *baləmākər* L 163, 164; **bollemaker:** *bɔlmākər* L 163.

WALKBANK

(N 49, 11b; monogr.)

[Kneedtafel; tafel waarop een brok klei grondig gekneet en geslagen wordt om de klei weker en buigzamer te maken en de lucht eruit te persen.]

walkbank: *walək-baŋk* L 270; *walək-bāŋk* L 163, 164; **walkenbankje:** *waləkabeŋkskə* L 270.

BRODEN

(N 49, 15b)

[Broodvormige bewerkte of onbewerkte stukken klei van ongeveer 20 kilo.]

stuiken: *štūkə* L 270; **kleistompen:** L 270.

KEGELVORMIGE STUKKEN KLEI

(N 49, 15a)

leemballen: *lēmbalə* L 163; **ballen:** *balə* L 270; **leemrollen:** *lēmrqlə* L 163.

KLEIMOLEN

(N 49, 16a)

[Door paardenkracht of machinaal aangedreven molen waarmee de klei bewerkt kan worden. Zie ook het lemma VOORMALER. In L 270 werd de klei tot 1927 met behulp van paardenkracht bewerkt, daarna elektrisch.]

leemmolen: *lēmmōlə* L 163, 164.

IN DE KLEIMOLEN BRENGEN

(N 49, 17a)

[Klei in de kleimolen brengen.]

leem insmijten: *lēm insmitə* L 163; **leem in de molen smijten:** *lēm in də mōlə smitə* L 163; **leem inladen:** *lēm inlōjə* L 163; **insteken:** *en-štēkə* L 270.

MALER

(N 49, 17c)

[De arbeider die de klei in de kleimolen brengt en met behulp van dit toestel de klei bewerkt.]

maler: *mālər* L 270; **ballenmaker:** *baləmākər* L 163.

IN DE KLEIMOLEN BEWERKEN

(N 49, 17b)

[De klei met behulp van de kleimolen snijden en mengen. Deze werkzaamheden bevorderen de plasticiteit en doorkneedbaarheid van de klei.]

leem malen: *lēm mōlə* L 163, 164; **klei malen:** *klej mālə* L 270; **leem molderen:** *lēm mōldərə* L 163.

SNIJARMEN EN DRIJFARMEN VAN DE KLEIMOLEN

(N 49, 16b)

[De messen en rieken die in de kleimolen ronddraaien en de klei naar het mondstuk drijven. Vgl. ook het lemma SNIJARMEN EN DRIJFARMEN IN DE VOORMALER.]

snijmessen: *snējmesə* L 163; **uitdouwsmessen:** *yt-dōwmesə* L 163; **wormen:** *wōrəm* L 163; **snekken:** *šnekə* L 270.

MONDSTUK VAN DE KLEIMOLEN

(N 49, 16d)

[De opening onder in de kleimolen waardoor de klei naar buiten wordt gedrukt.]

mondstuk: L 270; **mond:** *mōnt* L 163; **snuit:** *snyt* L 163; **muil:** *mūl* L 163; **uitlaat:** *ytlōt* L 163.

BEREIDE KLEI

(monogr.)

[Bereide klei in kneedbare toestand.]

van het volgende woordtype is het eerste lid het Franse *masse*: **masse-aarde:** *masērt* Q 95.

Vormarbeid

Algemeen

WORP

(N 49, 14; monogr.)

[Bepaalde hoeveelheid potaarde waarvan, naargelang de afmetingen, een aantal potten kan worden gedraaid.]

Het woordtype **strang** werd in de aardewerk-fabrieken in Q 95 gebruikt voor een kleistreng in de vorm van een worst die in de fabricage-afdeling in plakken werd gesneden.

In L 163 verstond men onder een hoop ballen een partij brokken leem, bijvoorbeeld 36 stuks, op maat afgeknepen door de ballenmaker, waar zo mogelijk 36 bloempotten door de draaier van gedraaid konden worden.]

worp: *wōrəp* L 270; **strang:** *strāŋk* Q 95; **kwart:** *kwār(t)* L 270.

MAST

(N 49, 18a)

[De hoeveelheid geprepareerde kleimassa, nodig voor het draaien van één voorwerp.]

leembal: *lēmbal* L 163; **bal:** *bal* L 163, 164, 270.

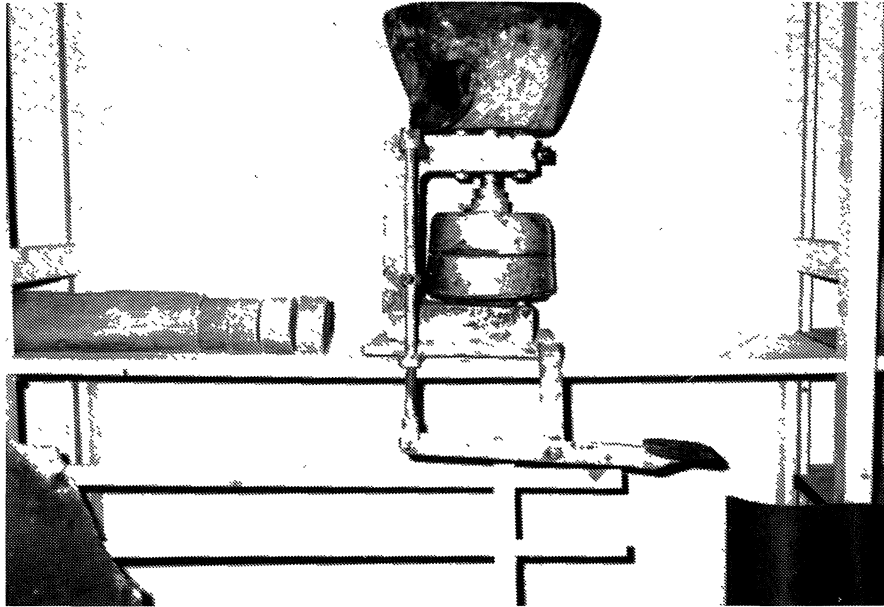

Afb. 2. deel van een elektrisch aangedreven draaischijf met kladdingbak rondom de schijf

MASTENBERD

(N 49, 18b)

[De plank waarop de masten worden gelegd. In L 163 en L 164 werd hiervoor de walkbank gebruikt, in L 163 later bovendien ook de draaitafel, een losse tafel bij de draaischijf.]

scheut: *špēt* L 270.

KLEIOVERSCHOT

(N 49, 19a; N 49, 19b; N 49, 19c)

[De kleiafval afkomstig van de handen van de draaier, van het afdraaien en van het afschaven.]

kladding: *kladeŋ* L 163, 164; *klateŋ* L 270; **klets:** *klets* L 270; **afval:** *af-val* L 163; *āf-val* L 270; **kruimels:** *krijmāls* L 163.

BAK VOOR KLEIOVERSCHOTTEN

(N 49, 19d)

[Halve schaal van aardewerk die rondom de bovenste schijf van de draaischijf is bevestigd. Van de schaal is een kleine helft van bodem en zijkant afgesneden. Het open gedeelte van de schaal is van de draaier afgekeerd. De bak vormt een reservoir voor kleioverschotten, maar is tevens een spatscherm. Zie ook afb. 2.

In L 163 is in de *kladdingbak* een kort afvoerpipje aangebracht dat de *kladding* naar de kladdingemmer afvoert.]

kladdingbak: *klateŋs.bak* L 270; **kladding-**

bak: *kladeŋbak* L 163 (bevond zich rondom de elektrische schijf); **kladdingemmer:** *kladeŋ-emər* L 163 (onder en naast de tafel).

Draaien met behulp van de draaischijf

DRAAISCHIIF

(N 49, 24a; N 49, 24b; N 49, 24c; monogr.)

[Het toestel waarop de draaier zijn produkten vormt. Men onderscheidt een toestel waarbij aan de onderzijde van de verticale as een vliegwiel is gemonteerd dat met behulp van de voeten in beweging wordt gebracht, de zogenaamde trapschijf, en een toestel dat met behulp van een lange houten boom en een soort krukas door een helper wordt aangedreven, de zogenaamde trekschijf. Zie ook afb. 3 en 4.]

draaischijf: *drējsxif* L 163; *drejšif* L 270; **vormschijf:** *vōrāmsxif* L 210; **schijf:** *sxif* L 163, 164; *šif* L 270; de volgende termen duiden een trapschijf aan: **trapschijf:** *trapsxif* L 164; *trapšif* L 270; **schopschijf:** *sxōpsxif* L 163; *sxopsxif* L 164; de volgende term duidt een trekschijf aan: **trekschijf:** *trekšif* L 270.

BOVENSTE SCHIJF

(N 49, 26a; N 49, 26c; monogr.)

[De kleine schijf op de verticale as van de draai-



Afb. 3. elektrisch aangedreven draaischijf met links de afvoerpijp

schijf waarop de draaier zijn produkten vervaardigt.]

vormschijf: *vɔrəmšɪf* L 270; **draaischijf:** L 270; *drɛjksɪf* L 164; **schijfplaat:** *sɪfplɑt* L 163; **plaat:** *plɑt* L 163; **schijfvekop:** *sɪvəkop* L 163; **kop:** *kop* L 163; de volgende termen duiden de bovenkant van de draaischijf aan: **schijfplaat:** *sɪfplɑt* L 163 (kon met schroefjes bevestigd worden); **kop van de schijf:** *kop ʷvan də sɪf* L 163; **kop:** *kop* L 270.

DRAAISCHIJFAS

(N 49, 27a)

[De verticale as waarop bovenaan de bovenste schijf is gemonteerd en onderaan een soort vliegwiel.]

spindel: *spendəl* L 163; **as van de schijf:** *as ʷvan də sɪf* L 163; **as:** *as* L 270; **pin:** *pen* L 270; de volgende term duidt het betonnen voetstuk van de as aan: **voet:** *vūt* L 163.

LAGERS

(N 49, 27c)

[De lagers van de draaischijfas.

Het onderste lager van de draaischijfas bestond in L 270 uit een plat ijzeren plaatje met kuiltje, waarin de puntige as draaide. Aan de bovenzijde was de draaischijfas vastgemaakt in een lager in een arm, bevestigd aan de zitting. In L 163 werd

het geheel gesmeerd door middel van een **spekzwaard** (*spek-zwɔrt*).]

lagers: *lāgərs* L 163, 164.

ONDERSTE SCHIJF

(N 49, 27b; monogr.)

[Het vliegwiel dat aan de onderzijde van de verticale as van een trapschijf is gemonteerd en met behulp van de voeten in beweging wordt gebracht.]

trapschijf: *trapšɪf* L 270; **schopschijf:** *šɔpšɪf* L 270; **schopplaat:** *sɔpplɑt* L 163; *sɔpplɑt* L 163; **het rad:** *ət rat* L 163.

DE SCHOPSCHIJF DOEN DRAAIEN

(N 49, 25a)

[Met de voet het vliegwiel van de schopschijf voortbewegen.]

rondschoppen: *rɔntsxɔpə* L 163; **stoten:** *štuətə* L 270; **schoppen:** L 270.

DE TREKSCHIJF DOEN DRAAIEN

(N 49, 25b)

[De trekschijf doen draaien met behulp van de trekboom die door de schijftrekker bediend wordt.]

trekken: *trɛkə* L 270.

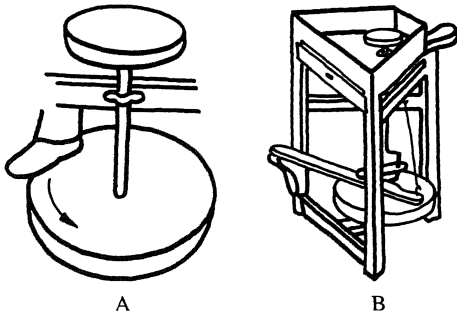

Afb. 4. a. schopschijf b. trekschijf

TREKBOOM

(N 49, 27d)

[Lange houten stok waarmee de schijftrekker de trekschijf in beweging zet.]

trekker: *trekar* L 270.

SCHIJFTREKKER

(N 49, 25c)

[De arbeider die met behulp van de trekboom de trekschijf in beweging houdt.]

trekjongen: L 270.

WERKSTUKKEN DRAAIEN

(N 49, 23a; monogr.)

[Werkstukken van klei vervaardigen met behulp van de draaischijf.]

een pot draaien: *ən pət- drējə* L 163; **een vaas draaien:** [*een vaas*] *drējə* L 164; **potjes draaien:** *pətjəs -drējə* L 270; **draaien:** *drējə* L 270; *drējə* L 163; **potjes spinnen:** *pətjəs špenə* L 270.

DRAAIER

(N 49, 23b)

[De arbeider die werkstukken maakt met behulp van de draaischijf.]

pottendraaier: *pətəndrējər* L 163; **draaier:** *drējər* L 163, 164; *drējər* L 270.

AANDRAAIEN

(N 49, 33a)

[Met behulp van de overtollige klei aan de onderkant van het op zijn kop op de schijf geplaatste werkstuk een verhoogde of verbrede vorm aan het werkstuk geven.]

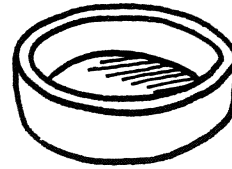
aandraaien: L 270; *əndrējə* L 163.

Afb. 5. mandrin

OPDRAAIEN

(N 49, 33b)

[Onder toevoeging van klei het op zijn kop op de schijf geplaatste werkstuk een nog hogere of bredere vorm geven.]

opdraaien: L 270; *op-drējə* L 163.

MANDRIN

(monogr.)

[Gipsen ring op de draaischijf waarop het werkstuk wordt geplaatst wanneer het wordt afgewerkt. Zie ook afb. 5.]

mandrin (fr.): *mandərej* Q 95; *māndərrenk* Q 95.

BODEMPLANK

(N 49, 26b)

[De ronde, losliggende plank met aan de onderzijde klampen die bij het draaien op de bovenste schijf van de draaischijf geplaatst wordt bij werkstukken die door hun vorm of grootte anders moeilijk verwijderd zouden kunnen worden.]

pothuisplank: *pəthysplānk* L 163; **scheut:** *šət* L 270.

KLAMPEN

(N 49, 26e)

[De twee houten latjes onder de bodemplank van het werkstuk om het wegschuiven van het geheel te voorkomen.]

bokken: *bøk* L 163.

MAATSTOKJE

(N 49, 126)

[Houtje waarmee men soms de maat van het voorwerp bepaalt. Zie ook afb. 6. De **maat** (L 163) was 10% langer dan de gebakken pot moest worden.]**stokje:** *stəkskə* L 163; **maat:** *mət* L 163.



Afb. 6. kladbak van de elektrisch aangedreven draaischijf in de pottenbakkerij van Verhoeven te Lier; links maatstokje vastgezet met klei

MAAT

(N 49, 46)

[Inkerving, als versiering of als hoogtemaat voor het aanbrengen van oren en hengsels, die de draaier op het draaisel aanbrengt.]

maat: *mōt* L 163.

SCHEEM

(N 49, 40; N 49, 41a; monogr.)

[Metalen of houten plaatje om het produkt tijdens het draaien mee te polijsten.

In L 163 verstonde men onder de *scheem* een schepvormig instrument, geheel gemaakt van plaatijzer (het handvat eventueel omwikkeld met doek of pleister), waarmee men de bloempot op de draaischijf optrok, waarbij men van binnen de hand gebruikte en aan de buitenkant de *scheem*. In L 270 bedoelt men met de *scheem* een half-rond plaatje met gat, een vierkant of vierhoekig plaatje met gat (8 bij 8 tot 14 cm) en een plaatje met twee rechte en twee zwak gebogen bolle of holle kanten. Volgens de invuller worden deze zelden voor het optrekken van kleiwanden gebruikt, maar meestal om de buitenkant glad te maken en ook om ronding of holte te geven aan de binnenkant. Soms is het gereedschap van rubber vervaardigd.]

liniaal: *linijōl* L 163; **scheem:** *sxēm* L 163 (geheel van plaatijzer), 164; *šēm* L 270 (van beukehout).

MET DE SCHEEM BEWERKEN

(N 49, 41b; monogr.)

[De *scheem* tijdens het draaien tegen de buitenwand van de pot laten glijden om een gladde wand te krijgen en om vingerstrepen weg te werken.]

gladschemen: *glatsxēmā* L 163; **opschemen:** *opsxēmā* L 163; **schemen:** *sxēmā* L 163; *šēmā* L 270; **rechtmaken:** *rēxt mākā* L 163; **afdraaien:** *af.drējā* L 163.

DRAAD

(N 49, 42; N 49, 135; monogr.)

[Dunne koperdraad of ijzerdraad met aan ieder uiteinde een handvat, waarmee gereedgekomen produkten van het werkvlak van de bovenste schijf worden losgesneden. Zie ook afb. 7.

Het werken met de draad werd in L 163 **afsnijden** (*afsnējā*) genoemd.]

draad met knevels: *drōt met knēvāls* L 270; **draad met twee knevels:** *drōt mēt* [2] *knēvāls* L 163; **snijddraad:** *snejdrōt* L 164; *snējdrōt* L 163; **afsnijder:** *āfsnījār* L 270.



Afb. 7. draad

Persen

PERS VOOR KLEISTRENGEN

(monogr.)

[Schroefpers, waarmee uit kneedbare klei buigzame strengen van aardewerk worden geperst.]

piezelpers: *pizəlpərs* Q 95; **pétrin (fr.):** *pētrɛ̃* Q 95.

KLEISTRENG

(monogr.)

[Buigzame streng van aardewerk met een doorsnede van 7 tot 20 mm, voor onder meer garnering van aardewerkprodukten.]

piezel: *pizəl* Q 95.

DRUKVORM

(N 49, 48)

[Drukform die wordt gebruikt bij het persen van bloempotten.]

mal: *mal* L 270; **vorm:** *vɔrəm* L 270; **peer:** *pē̃r* L 163.*Het vormen van niet ronde stukken*

KNEDER

(N 49, 32b)

[Arbeider die vaatwerk maakt dat niet gedraaid kan worden.]

kneder: *knē̃jər* L 163; **boetseerder:** L 270.

GIETER

(N 49, 32b)

[Arbeider die kleiprodukten vervaardigt met behulp van het gietprocédé. Daarbij wordt een met water tot een dikke brei aangemaakte kleimassa door toevoeging van een zeer gering percentage (0,1-0,5%) van bepaalde chemicaliën (peptisatoren), dunvloeibaar. Met de aldus verkregen dunne kleipap giet men een meerdelige gietvorm

vol. Na korte tijd zet zich aan de binnenkant van de gipsvorm een laagje klei af, aangezien het gips het overtollig water opzuigt. Wanneer de laag voldoende dik is, wordt de overmaat gietklei uitgegoten en na enige tijd is het voorwerp zover gekrompen, dat het van de gipswand loslaat. De gipsvorm wordt vervolgens uit elkaar genomen en de ontstane gietnaden van het voorwerp worden afgewerkt. Op deze wijze is men in staat gecompliceerde vormstukken in serie te vervaardigen.]

gieter: L 270; *gītər* L 163.

KWETSEN

(monogr.)

[Bereide klei niet met behulp van het gietprocédé, maar met de hand op de vorm aanbrengen.]

kwetsen: *kwētšə* Q 95.

BARBOTINE

(monogr.)

[Met behulp van water en bepaalde chemicaliën vloeibaar gemaakte kleimassa voor fijne faïence-artikelen, niet voor artikelen van vaste aarde. De barbotine dient ook als plakmiddel voor garneringen (Endepols, pag. 28).]

barbotine (fr.): *barəbɔts* Q 95; *berəbɔts* Q 95.

GIETVORM

(monogr.)

[Holle gipsvorm waarin porselein of aardewerk wordt vervaardigd.]

moule (fr.): *mul* Q 95; de volgende term duidt een versleten gipsvorm aan waarin zich gaatjes vertonen: **mottige moule (fr.):** *mɔtəgə mul* Q 95.

GIETVORMVERVOERDER

(monogr.)

[Arbeider die de gietvorm vervoert of verplaatst.]

het volgende woordtype is samengesteld uit het Franse zelfstandig naamwoord *moule* en het werkwoord *changer*: **moulchangeerder:** *muləʃanžərdər* Q 95; de volgende term duidt een ploeg arbeiders aan die de gietvormen vervoert; het eerste lid van de samenstelling is afgeleid van het Franse *moule*: **moulenploeg:** *muləplɔx* Q 95.

RAMASSEREN

(monogr.)

[De gipsvorm uit elkaar nemen en het gevormde voorwerp eruit verwijderen.]

ramasseren: *ramasərə* Q 95; *masərə* Q 95.

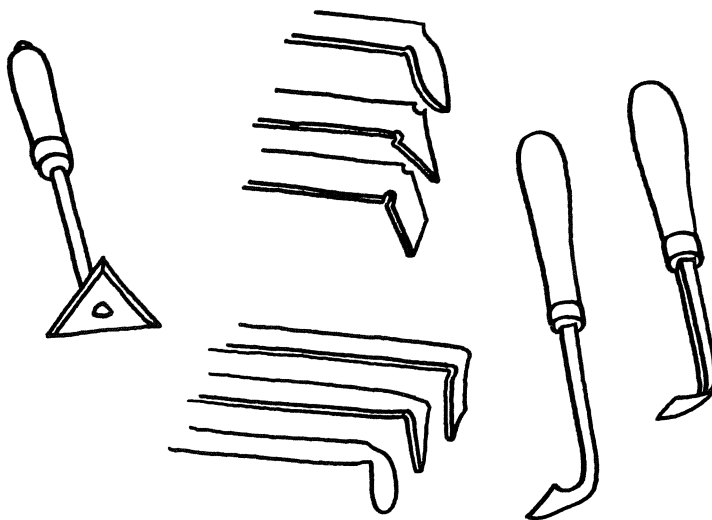

Afb. 8. afdraaigereedschap

PRIEM

(monogr.)

[Priem voor het maken van gaatjes in artikelen die volgens het gietprocedé zijn vervaardigd.]

boortje: *bōrkə* Q 95.

GIETSTREPEN

(monogr.)

[Gietstrep in hol gegoten aardewerk.]

slieren: *slīrə* Q 95; **snieren:** *snīrə* Q 95.

ORIGINEEL

(monogr.)

[De eerste gipsen gietvorm die door de inrichter op een model wordt vervaardigd.]

original (fr.): *qržənāl* Q 95.

MODELLEUR

(monogr.)

[Arbeider die in Q 95 de moedervorm maakte waarop de gietvormen werden vervaardigd.]

moedermaker: *mājərməkər* Q 95.

Afwerking van ongebakken aardewerk

AFWERKEN

(monogr.)

[Aardewerk in droge, ongebakken toestand afwerken. Daartoe behoort onder meer het schaven, zuiveren en opmaken van het werkstuk.]

repasseren: *rəpasərə* Q 95; *repasərə* Q 95.

SCHAVER

(N 49, 37b; monogr.)

[Arbeider, die de aardewerkproducten in droge, ongebakken toestand afwerkt. Tot zijn werkzaamheden behoren onder meer het schaven, zuiveren en opmaken van de voorwerpen.]

sponzer: *spōnzər* L 163; **handhaver:** L 270; **repassseerder:** *rəpasərdər* Q 95; *repasərdər* Q 95; **klaarmaker:** *klōrməkər* Q 95 (afwerker van gegoten artikelen).

AFDRAAIEN

(N 49, 33d)

[De droge, ongebakken aardewerkproducten voor de tweede keer op de draaischijf zetten om ze hun definitieve vorm te geven. De voorwerpen worden daartoe ondersteboven op een kop van klei op de draaischijf geplaatst. Vervolgens worden de potten door de draaier afgedraaid.]

afdraaien: L 270; *af.drējə* L 163.

SPAAN

(N 49, 34a)

[Houten lat van ongeveer 30 cm lang, 6 cm breed en 1 cm dik met aan de onderzijde een scherpe kant, waarmee het gedroogde aardewerk wordt geschaafd. Zie ook afb. 8.]

spaan: L 270; *spōn* L 163.

PROFIELMAL

(N 49, 34b; monogr.)

[Houten voorwerp waarin de vorm van randen van de bodem van de potten is uitgesneden. Bij

II.8

het afdraaien verkrijgt men zo de gewenste in-kerving aan de onderzijde van het produkt. Zie ook afb. 8.]

veer: *vēr* L 163; **afdraaihoutje:** *af.drējhq̄ltjə* L 163; **kaliber:** *kalibər* Q 95; *klipər* Q 95.

PERSMAN

(monogr.)

[Arbeider die de profielmal in de klei perst (Endepols, pag. 314).]

persman: *pərsmān* Q 95 (mv. *-māndər*).

KNOP

(monogr.)

[Fout in aardewerk, ontstaan door het verkeerd instellen van de *kaliber*. De woordtypen **knop** en **ster** duiden respectievelijk een knop- en ster-vormige fout in aardewerk aan. De **kaliber-streep** is een golvende lijn in het aardewerk, ontstaan door een fout die werd gemaakt bij de bewerking van het voorwerp.]

knop: *knop* Q 95; **ster:** *stār* Q 95; **kaliber-streep:** *kalibərstrip* Q 95.

VILTEN LAP

(N 49, 36)

[Viltten lap waarmee men tijdens het afdraaien het voorwerp glad maakt.]

vilt: L 270.

UITSCHAVEN

(N 49, 37a)

[De pot aan de binnenkant uitschaven. Het produkt wordt daarbij doorgaans door de schaver op het bovenbeen geplaatst en zittend door hem uitgeschaafd. In L 163 werd dit werk met de hand of met behulp van een spons gedaan.]

handhaven: L 270; **brokken eruit halen:** *brqkə ərɣt hq̄lə* L 163; **uitsponzen:** *ytspōnzə* L 163; **afspunzen:** *afspōnzə* L 163.

SPONS

(N 49, 39c; monogr.)

[Spons waarmee in L 163 de oneffenheden aan de binnenzijde van de pot werden verwijderd. In de ceramische fabrieken te Q 95 gebruikte men een stok met spons om de gegoten artikelen inwendig schoon te maken.]

spons: *spōns* L 163; **sponserstek:** *spōnsərstek* Q 95; **gatenflikker:** *gātəflekər* Q 95.

UITDRAAIEN

(N 49, 33c)

[Van de recht op de draaischijf staande voor-

werpen onder langzaam draaien de wanden verdunnen. Het uitdraaien wordt vooral gedaan bij zeer brede stukken die niet goed op het been kunnen worden gehouden. Zie ook het lemma UITSCHAVEN. Het betreft daar dezelfde handeling die dan echter op het been wordt uitgevoerd.]

uitdraaien: *yt.drējə* L 163.

Garneren

OREN

(N 49, 28a; monogr.)

[Oren aanbrengen aan het droge, ongebakken aardewerkprodukt.]

oren aanzetten: *ōrə ɛnzətə* L 163, 164; **oren:** *ūrə* L 270; **garneren:** *garnērə* Q 95 (oren aan artikelen in leerharde toestand met water en/of pap van klei bevestigen).

OORDER

(N 49, 28b)

[Arbeider die oren aanbrengt aan het droge, ongebakken aardewerkprodukt.]

In L 163 werd dit werk niet door een speciale werkmans verricht.]

oorder: L 270.

BOKKEN

(N 49, 29b)

[Het onderstel waarop de plank met werkstukken rust.]

bokken: *bøk* L 163.

STOEL

(N 49, 29c)

[De driepoot die dient tot zitbank voor de arbeider en tot steun aan de plank met werkstukken.]

stoel: *stūl* L 163, 164; **bok:** *bok* L 164 (schraag).

Merken

STEMPELEN

(N 49, 127a)

[Een stempel op het aardewerk aanbrengen.]

stempelen: *stēmpələ* L 163; **nummeren:** *nōmərə* L 163.

STEMPEL

(N 49, 127b)

[Stempel dat dient om gedroogde, ongebakken

potten te merken. In L 163 kende men letter- en cijferstempels voor bloempotten voor selectie-cultuur van planten, die de mogelijkheid boden kleuren of soorten te controleren.]

stempel: *stēmpal* L 163; **letterstempel:** *lētārstēmpal* L 163; **cijferstempel:** *sifārstēmpal* L 163.

Glazuren

GLAZUREN

(N 49, 53a; monogr.)

[Het droge, ongebakken aardewerkproduct voorzien van glazuur. Doorgaans wordt daartoe gebruik gemaakt van loodglazuur. Deze stof wordt met water aangemaakt tot een glazuurpap, vervolgens in de glazuurmolen fijn gemalen en daarna door dompelen of gieten aangebracht op het produkt. Loodglazuur is transparant, maar kan door toevoeging van kopervijzel, ijzervijzel of bruinsteen ook gekleurd aardewerk opleveren. Als glazuur kan ook loodmenie, een fel oranje-rood poeder, worden gebruikt.

Het recept voor glazuur werd in Q 95 **compositie** (*kompəzisi*) genoemd.]

loden: *lōjə* L 163; *lī(ə)tə* L 270; **loodselen:** *lītsələ* L 270; *lōtsələ* L 163; **meniën:** *mēnijə* L 164; **vernissen:** *fərnistə* Q 95; *vərnistə* Q 95; **emallieren:** *əmajērə* Q 95.

LOODGLAZUUR

(N 49, 53c; monogr.)

[Een hoofdzakelijk uit loodoxyde bestaand glazuur voor aardewerk. Op gebruiksvoorwerpen mag loodoxyde tegenwoordig vanwege de giftigheid niet meer gebruikt worden. In L 270 kende men naast het loodglazuur ook **borax** (*borks*) als glazuur.]

lood: *lōt* L 163; *lūt* L 270; **loodsel:** *lōtsəl* L 163; *lītsəl* L 270; **verniss:** *fərnis* Q 95; *vərnis* Q 95.

GLAZUURDER

(N 49, 53b)

[De arbeider die het glazuren verricht en vroeger ook zelf het glazuur samenstelde.]

loder: *lyəjər* L 270.

VOORSCHOOT

(N 49, 53g; monogr.)

[De voorschoot of schort die men draagt bij het glazuren.]

loodkiel: *lūt-kēl* L 270; **scholk:** *šqlək* L 270.

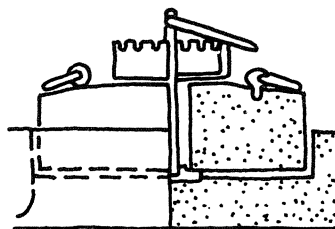
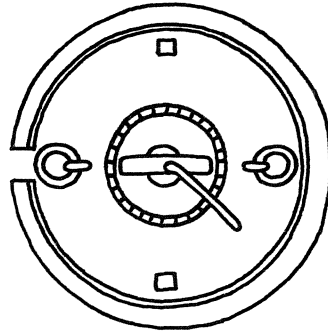

Afb. 9. glazuurmolen afkomstig uit Tegelen

GLAZUURKAMER

(monogr.)

[In aardewerkfabrieken de afdeling waar het glazuur gemaakt wordt.]

verniskamer: *vərniskāmər* Q 95.

GLAZUURRESERVOIR

(N 49, 53e)

[Reservoir waarin het glazuursel bewaard en aangemaakt wordt.]

glazuurton: L 270; *glazjrtqn* L 163; **loodpot:** *lūtpqt* L 270; **loodbak:** *lūt-bak* L 270.

FRITTEN

(N 49, 55)

[Het glazuur op voorhand smelten om het daarna te malen voor gebruik. Het *fritten* werd in L 270 zelden zelf gedaan.]

fritten: *fritə* L 270.

GLAZUURMOLEN

(N 49, 53f; monogr.)

[Molentje voor het malen van glazuursel, bestaande uit een hardstenen kom van ongeveer tachtig cm doorsnede met een maalsteen. Zie ook afb. 9.

Het woordtype **kollermolen** (L 163) duidt eer-

der op een molen met verticaal geplaatste lopers die rondwentelen op een horizontale plaat. Zie ook het lemma KOLLERGANG in de paragraaf over de mechanisatie van de kleibereiding bij steenbakkerijen.]

glazuurmolen: *glazȳrmōlā* L 270; **loodselmolen:** *lȳtsalmōlā* L 270; **loodmolen:** *lōtmōlā* L 163; **lūtēmōlā** L 270; **kollermolen:** *kōldārmōlā* L 163.

HET LOODGLAZUUR TESTEN

(N 49, 57)

[De densiteit van het glazuursel testen. Doorgaans gebruikt men daarvoor een loden knikker die door juist boven te drijven aangeeft wanneer het correcte soortelijk gewicht van het glazuursel is bereikt. In L 270 werd met een vinger op het gedompelde produkt getipt, zodat men kon zien hoe dik het glazuur erop zat.]

testen: *tēstā* L 270; **een proef nemen:** *æn prūf nēmā* L 163.

SCHRAAL

(N 49, 56)

[Gezegd van aardewerk dat te weinig is geglaazuurd.]

schraal: *sxrōl* L 163; **dun:** *dōn* L 163, 270; **mager:** L 270.

Versieringstechnieken

ENGOBEREN

(N 49, 44a)

[Het gedraaide vaatwerk met een kleipap van andere kleur bedekken.]

engoberen: L 270; *ęngobērā* L 163.

ENGOBE

(N 49, 54)

[Dunne kleilaag, aangebracht op de scherf van

ceramiek om het voorwerp een andere kleur te geven, om een contrasterende versiering aan te brengen, of om als ondergrond voor beschildering te dienen.]

engobe: L 270.

GRAVEREN

(N 49, 44b)

[In de op het produkt aangebrachte en voldoende gedroogde engobe graveren met een naald zodat de onderklei in reliëf zichtbaar wordt.]

uitkrabben: *ytkrabā* L 163.

SGRAFFITO

(N 49, 44c)

[Decoratietechniek waarbij lijnen gekrast worden in de engobelaag waardoor de onderliggende klei zichtbaar wordt.]

sgraffito (it.): L 270.

HOREN

(N 49, 47; monogr.)

[Koehoren of ander instrument voor het aanbrengen van versieringen op het werkstuk. De horen bezat een afgezaagde punt en werd gevuld met engobe. Het te versieren voorwerp liet men langzaam op de schijf ronddraaien en bracht dan de sierlijnen aan. Zie ook afb. 10.

In L 270 gebruikt men voor het ringeloren een vloeibare gele klei die **pijpenaarde** (*pīpāērt*) werd genoemd.]

koehoren: *kuhōrā* L 270; **horen:** *hōrā* L 270; **ringeloor:** *reᅇlūrā* L 270.

RINGELOREN

(monogr.)

[Met behulp van een met engobe gevulde horen versieringen aanbrengen op het werkstuk.]

ringeloren: *reᅇlūrā* L 270.

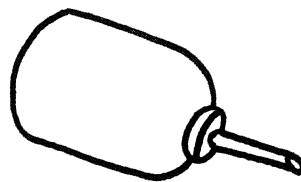
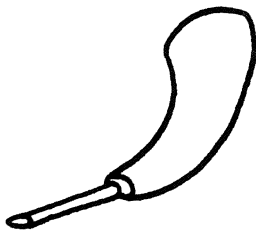

Afb. 10. ringeloor

Drogen

BORD

(N 49, 51a; monogr.)

[Plank waarop de draaier werkstukken van een bepaalde afmeting plaatst om deze door een helper naar de droogplaats of droogzolder te laten brengen.]

De *rayonplank* (Q 95) bevond zich in de **rayonwagel** (*rəjɔnwāgəl*), een wagen waarop de voorraden werden gestapeld.]

pothuisplank: *poθhysplāŋk* L 163; **pottenplank:** *potəplāŋk* L 270; **scheutplank:** *šətplayŋk* L 270; **rayonplank:** *rəjɔŋplāŋk* Q 95 (gewoonlijk 175x20 cm); *rəjɔnplāŋk* Q 95; **plank:** *plāŋk* L 163 (mv. *plēŋk*), 164.

SCHEUT

(N 49, 51b; N 49, 135; monogr.)

[Houten of ijzeren droogrek waarop de bordes met de te drogen werkstukken worden geschoven. In L 163 werden bloempotten ook wel in de zon gedroogd: eerst normaal op het bord en vervolgens ondersteboven op de plank om de dikke bodem beter te laten drogen. Deze werkzaamheden werden **stulpen** (*stəlpə*) genoemd.]

scheut: *sxət* L 163, 164; *šət* L 270; **rayon (fr.):** *rəjɔn*, *rəjɔŋ* Q 95; **droogrek:** *drəxrek* L 163.

ZOLDER VAN DE POTTENBAKKERIJ

(N 49, 52a)

[De zolder waar het gedraaide goed ligt te drogen.]

droogzolder: L 270; *drəx.zəldər* L 163.

OPSTIJVEN

(N 49, 50)

[Gezegd van de werkstukken die door het drogen steviger worden.]

aanharden: *enhardə* L 163; **aandrogen:** *endrəgə* L 163; **opdrogen:** *op-drəgə* L 163; **hard worden:** *hart wərə* L 163.

LEDERHARD

(N 49, 49a)

[Gezegd van produkten die nog niet droog genoeg zijn om gebakken te worden.]

lederhard: *lērhart* L 163; **aangedroogd:** L 270; **half droog:** L 270; **niet droog:** *ni drəx* L 163; **klam:** *klam* L 163; **vochtig:** *vəxtex* L 163; **nat:** *nat* L 163.

BAKDROOG

(N 49, 49b)

[Gezegd van produkten die droog genoeg zijn om gebakken te worden. In de steenbakkerijen worden dergelijke produkten ook winddroog genoemd, in de pannenbakkerijen groen of rauw. Zie ook de toelichting bij de lemmata **VELDOVEN** en **GROENE PAN.**]

honddroog: *hōnt-drəx* L 163; **droog genoeg:** *drəx >gənūx* L 164; **ovendroog:** *əvədrījəx* L 270; **droog:** *drəx* L 163.

Pottenbakkersoven

POTTENBAKKERSOVEN

(N 49, 71a; monogr.)

[Oven voor het bakken van aardewerk. Men onderscheidt doorgaans twee oventypen: de staande en de liggende oven. Belangrijk daarbij is de ligging van de elkaar opvolgende ovenruimtes: stookplaats, bakruimte en schoorsteen. Bevinden deze zich op een slechts licht stijgende vlakte achter elkaar, dan spreekt men van een liggende, zijn ze boven elkaar geplaatst, van een staande oven.]

In het onderzoeksgebied van het WLD werden meestal liggende ovens gebruikt. Aan één van de smalle zijden van deze oven bevindt zich de stookplaats met rooster. De hier ontwikkelde vlammen passeren eerst een in de oven aangebrachte muur waarin gaten zijn opengelaten, gaan dan door de inzet en aan de andere zijde verlaten de rookgassen de oven en komen in de schoorsteen. De bakruimte is niet door een muur met gaten van de schoorsteen gescheiden; wel kan de opening achter de schouw met behulp van een schuif worden afgesloten.]

In L 164 wordt een liggende oven gebruikt voor het bakken van bloempotten. Het betreft hier een langwerpige oven met tongewelf, zonder rooster en vuurgangen onder de bakruimte, met een losstaande schoorsteen die door middel van een rookkanaal via een rookkamer met de bakruimte verbonden is. Tussen de bakruimte en de rookkamer die bij dit type in verbinding staat met het rookkanaal, staat een brandmuur met gaten. De schoorsteen hoeft niet recht achter de bakruimte te staan, maar kan zich ook voor het voorste stookgat bevinden; het rookkanaal buigt dan af langs de hele lengte van de oven met het bijkomend voordeel dat de vloer verwarmd wordt waardoor de gedraaide of geperste bloempotten kunnen drogen. Er zijn bij dit type drie stookgaten met rooster: één midden vóór en twee kleinere vooraan opzij; door gaten in de muur komt het vuur uit de stookgaten in de bakruimte. Zie ook afb. 11.]

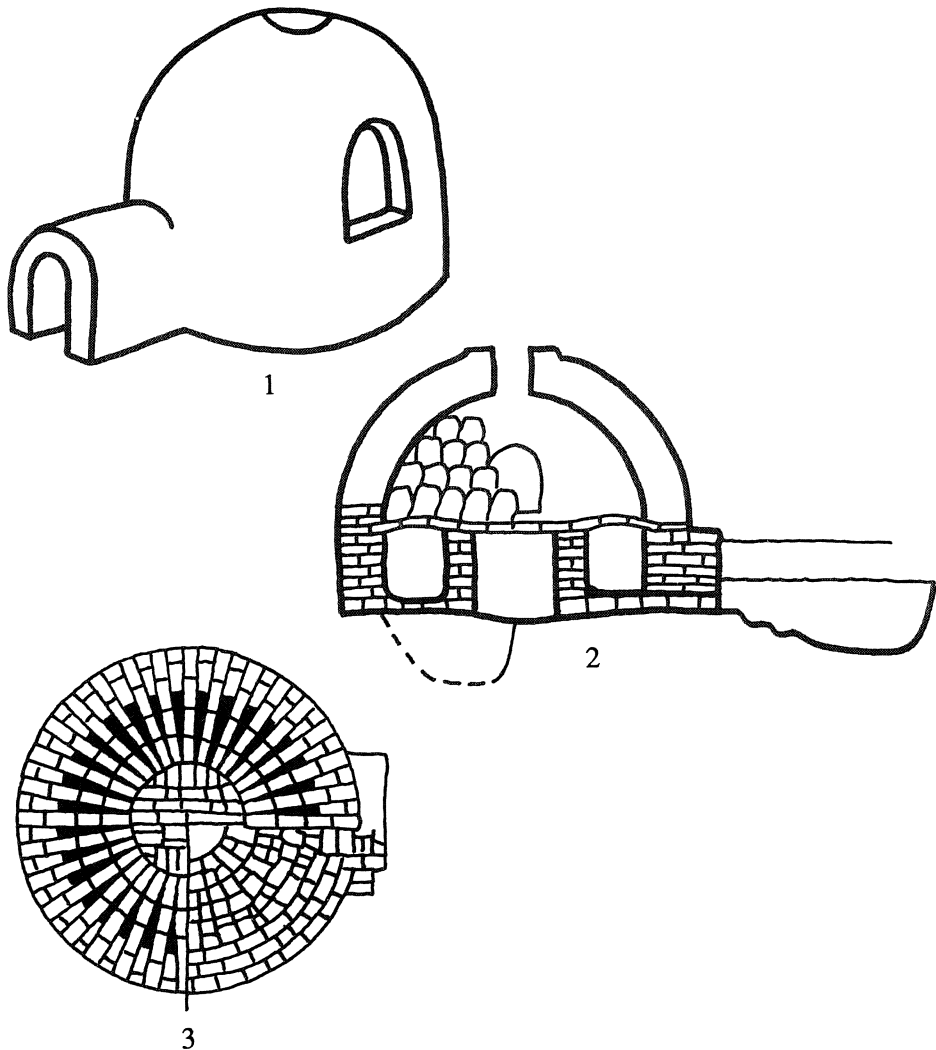

Afb. 11a. 1-3: verticale of staande ovens met opgaande trek

bakoven: *bak-ǫvǫ* L 163; **potjesoven:** *pǫtjǫs-ǫvǫ* L 270; **pottenoven:** *pǫtǫnǫvǫn* L 163; **potoven:** *pot-ǫvǫ* L 270; **oven:** *ǫvǫ* L 164; *ǫvǫn* L 163; *ǫvǫ* L 270 (mv. *ǫvǫs*); de volgende term betreft een horizontale of liggende oven: **vlamoven:** *vlamǫvǫ* L 163.

KOP VAN DE OVEN

(N 49, 72a)

[De gehele voorkant van de oven met de oven-deur.]

kop van de oven: *kǫp* *van dǫn ǫvǫn* L 163; **voorstuk:** *vǫrstǫk* L 163; **voorkant:** *vǫrkǫnt* L 163; **voor:** L 270.

STOOKGAT

(N 49, 73a; monogr.)

[Dat gedeelte van de pottenbakkersoven waar gestookt wordt.

De oven in L 163 had behalve een stookgat aan de kop van de oven, ook aan beide zijkanten twee stookgaten. Zie ook afb. 11.]

stookgat voor: *stǫk-gat* *vǫr* L 163; **voorstestookgat:** *vǫrstǫ stǫk-gat* L 164; **stookgat:** *stǫk-gat* L 163; *stǫk-gāt* L 270; **rooster:** *ryǫstǫr* L 270; de volgende twee woordtypen zijn benamingen voor elk van de twee stookgaten aan de zijkanten van de oven: **zijgat:** *zǫjgat* L 164; **stookgat opzij:** *stǫk-gat* *ǫp-zǫj* L 163 (mv. *-gātǫ*).

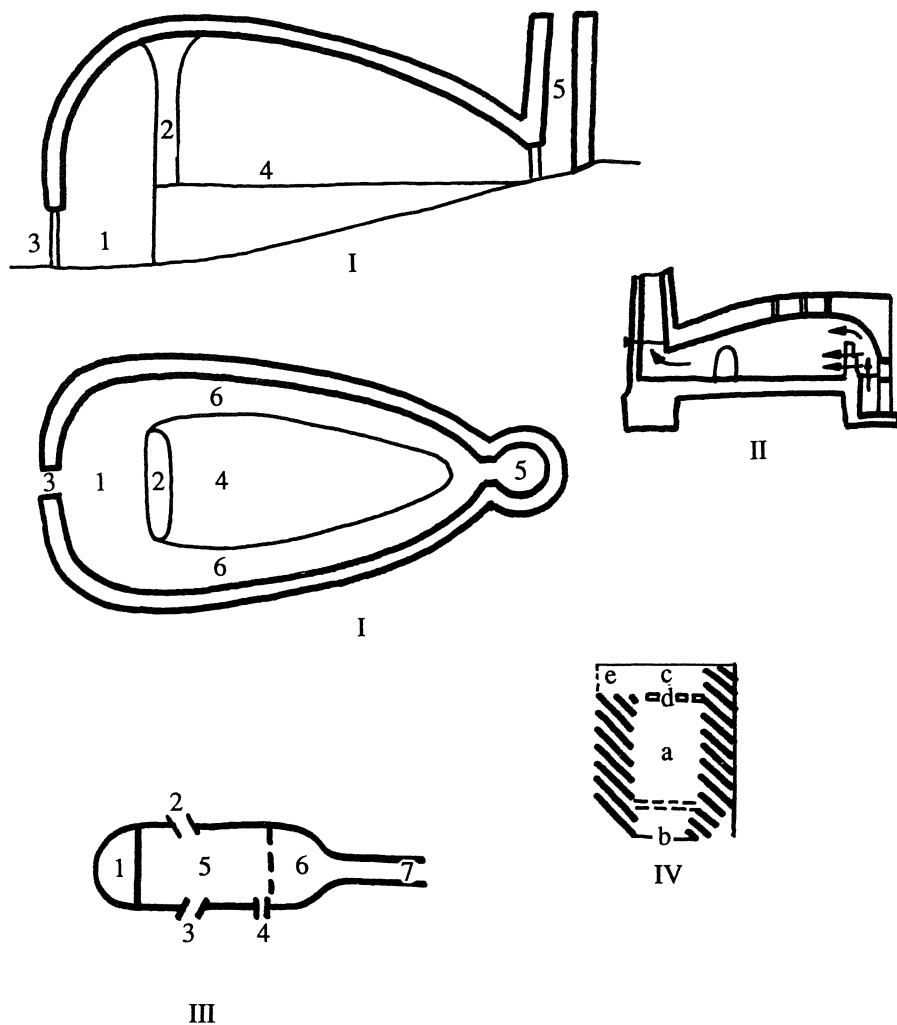

Afb. 11b. I-IV: horizontale of liggende ovens

I: horizontale oven

1. stookruimte
2. steunpilaar
3. stookgat
4. bakruimte
5. schoorsteen
6. vuurgangen

II: Kasseler-oven

III: oven voor het bakken van bloempotten te Gennep

1. voorste stookgat
- 2-3. zijgaten om te stoken
4. inloopgat
5. bakruimte
6. brandmuur met gaten
7. kanaal naar schoorsteen

IV: pottenbakkersoven uit Ottersum

- a. bakruimte
- b. vuurmond
- c. achterkant oven met schoorsteen
- d. rooster
- e. houten deur met kijkgat

ASGAT

(N 49, 73b; monogr.)

[Het gat aan de voet van de stookplaats waar de as in valt.]

assegat: *asəgat* L 163; *asəgāt* L 270; **vuurkuil:** *vȳrkyl* L 163.

STOOKDEUR

(N 49, 74a)

[De deur of het deksel waarmee de vuurmond werd afgesloten wanneer de oven gaar was. De stookgaten opzij van de oven uit L 163 werden afgesloten met dubbele deuren die **zijdeuren** (*zējdōrə*) werden genoemd.]**ovendeur:** *ōvədōr* L 164; **ovensdeur:** *ōvəs.dōr* L 163; **deur:** *dōr* L 270 (van ijzer).

OVENDEUR

(N 49, 74b; monogr.)

[De stenen afsluitdeur die met slechte leem in de oveningang, of zoals in L 163 en L 270, in het inzetgat werd gemetseld. In L 270 werd de oven met ijzere deuren afgesloten.]

ovendeur: *ōvədōr* L 163; **randdeur:** *raŋdōr* L 270 (achter in de oven waardoor de potten in de oven werden gebracht); **muur van het uitloopgat:** *mȳr van ət- ytlōp-gat* L 163; **plaat van het uitloopgat:** *plōt >van ət- ytlōp-gat* L 163.

DE OVENDEUR DICHTMAKEN

(N 49, 74c)

[De ovendeur met behulp van stenen en slechte klei dichtsmere. Volgens de invuller uit L 163 moest dit zorgvuldig gebeuren, want valse trek was slecht voor potten.]

de oven dichtzetten: *dən ōvə dext-zetə* L 164; **het uitloopgat dichtzetten:** *ət ytlōp-gat .dēxt-zetə* L 163; **het uitloopgat met smeerleem afsmeren:** *ət ytlōp-gat met smērlēm af-smērə* L 163; **afsmere:** *afsmērə* L 163; **de muur smeren:** L 270 (met magere leem).

SMEERLEEM

(N 49, 74d)

[Kleiafval om de ovendeuren dicht te smeren.]

smeerleem: *smērlēm* L 163 (kladding, gemengd met veel geel zand); **modder:** *modər* L 163, 164; **smeer:** L 270 (kleiafval met zand of magere leem).

ROOSTER

(N 49, 75; monogr.)

[Het van metalen staven vervaardigde rooster in de oven.

In L 163 en L 164 lagen de roosters in de stookgaten. In L 163 was op ±30 cm boven de bodem van het asgat een serie (±6 tot 20 stuks) staafroosters geplaatst. De roosters (±1 m lang, van gietijzer) raakten elkaar vóór, achter en in het midden om kromtrekken te voorkomen. Voor de rest bevond zich tussen de roosters een spleet van ±2 cm. In L 270 lag het rooster vooraan in de oven. De oven was binnen 6 m lang; de eerste meter bestond uit roosterstaven van 1 m lang en er lagen er 50 stuks in de oven over een breedte van 2 m.]

rooster: *rȳstər* L 270; *rōstər* L 163, 164.

BAKRUIMTE

(N 49, 77a)

[Dat gedeelte van de oven waarin de te bakken werkstukken worden geplaatst. Zie ook afb. 11.]

bakoven: *bak.ōvə* L 163; **oven:** L 270; *ōvə* L 163.

OVENGEWELF

(N 49, 72b)

[De gehele bovenkant van de oven. In L 270 werden boven op de oven de potten gedroogd.]

gewelf: *gəwəlf* L 163; **bovenkant:** *bōvəkānt* L 163.

VLOER

(N 49, 72c)

[De vloer van de oven.]

vloer: *vlūr* L 163; **bodem:** *bōjam* L 163.

ROOKKANALEN

(N 49, 81)

[Gangen onder de vloer van de bakruimte, afgedekt met een rooster van stenen, die dienen om de vlammen door de gehele oven te verspreiden. In de ovens in L 163 en L 164 werden deze rookkanalen echter niet toegepast.]

kanalen: *kanālə* L 163, 164; **kalletjer:** *kəlker* L 270.

INZETGAT

(N 49, 71b; monogr.)

[Het gat in de ovenwand waarlangs de te bakken produkten in de oven worden geplaatst.]

inloopgat: *inlōp-gat* L 164; **uitloopgat:** *ytlōp-gat* L 163; **kruipgat:** *kryp-gat* L 163; **deursgat:** *dōrs-gāt* L 270.

VOORSTE EN ACHTERSTE BRANDMUUR

(N 49, 76a; N 49, 76b; monogr.)

[Het muurtje tussen stook- en bakruimte of tus-

sen bakruimte en schouwopening, voorzien van gaten om de hitte te verspreiden. Zie ook afb. 11 oven nr. II.

In L 164 bevond de **stender** zich tussen de bakruimte en het kanaal naar de los van de oven staande schoorsteen.]

stender: *stendār* L 163, 164; *štejār* L 270; de volgende termen duiden het muurtje tussen bakruimte en schouwopening aan: **achterstender:** *axtārstendār* L 163; **achtermuur:** *āxtārmūr* L 163 (met veel trekaten); **achtermuurtje:** L 270.

TREKGAT, KIJKGAT

(N 49, 79a; N 49, 79b; N 49, 79c; monogr.)

[Elk van de luchtgaten (vaak tevens kijkgaten) die voor de luchttoevoer in de oven dienen en elk van de gaten waarachter de proefstukken liggen. Zie ook de toelichting bij het lemma AF-LICHTEN.

In L 163 bevatte de oven zowel trekaten als kijkgaten. De kijkgaten bevonden zich achter in de buitenmuur van de oven. Zo kon men via de rookkamer aan de **achtermuur** zien of de oven goed gebakken was, dus voldoende temperatuur had. In L 270 werd er ieder keer wanneer de oven werd volgezet een vloer gelegd, waaronder zich kanaaltjes voor de trek bevonden.]

gat: *gat* L 163; **kijkgat:** *kīk-gat* L 163 (mv. *-gātār* of *-gātā*), 164; *kī.k-gāt* L 270; **lichtgat:** *lox-gāt* L 270.

TREKGATAFSLUITERS

(N 49, 80b)

[Scherven die men tegen de luchtgaten plaatst om de temperatuur te regelen en verbranding van de in de oven geplaatste potten te voorkomen. In L 270 gebruikte men daarvoor afschermpaten.]

kromme potten: *kromā pōt* L 163.

SCHOORSTEEN

(N 49, 78a; monogr.)

[De bij de liggende oven vast tegen de pottenbakkersoven geplaatste schoorsteen.

In L 164 kende men een oventype met los van de oven staande schoorsteen met rookkanaal. In L 163 bevond de schoorsteen zich aan de achterzijde van de oven. Bakruimte en schoorsteen waren door een rooster van elkaar gescheiden (Sprenkels-Liebrand, pag. 370). De invuller uit L 270 duidt met het woordtype **kamin** een apart staande, losse schoorsteen aan.]

schoorsteen: *sxōrsten* L 163; *sxōrsten* L 164; **schouw:** *šōw* L 270; **kamin** (d.): *kamī.n* L 270; **kaminpijp:** *komīnpij* L 163.

SCHOORSTEENSCHUIF

(N 49, 78b; monogr.)

[Afsluiting in de schouw waarmee het ontsnappen van de warmte uit de oven tegen kan worden gegaan. Bovendien kan met behulp van de schuif de trek in de oven geregeld worden. In L 164 werd de schuif gesloten wanneer de oven gaar was, bovendien werd dan de steenlaag met trekaten met kleislib dichtgegooid. In L 163 bevond zich een schuif in het rookkanaal dat naar de losstaande schoorsteen liep. Zie ook afb. 32.4. Het betreft daar een vergelijkbare schuif aan de voet van de schoorsteen van een Kasseler oven voor grofceramische produkten.]

schuif: *sxūf* L 163, 164; *šū.f* L 270.

De oven vullen

POTTEN IN DE OVEN ZETTEN

(N 49, 70a; monogr.)

[De voldoende gedroogde potten in de oven brengen om deze te bakken.

In L 270 maakte men onderscheid tussen het indragen en het inzetten. Met de eerste term bedoelde men het naar de oven brengen van de gedroogde produkten, met de tweede het in de oven plaatsen van de gedroogde produkten.]

de oven inzetten: *dān qvān inzētā* L 163; **inzetten:** *enzētā* L 270; **indragen:** *endrāgā* L 270; *indrāgā* L 163, 164; **inrijden:** *invrejā* L 163 (met behulp van wagentje).

OVENINZETTER

(N 49, 69; N 49, 70a; N 49, 131b; monogr.)

[De arbeider die de te bakken potten in de oven plaatst en op de juiste wijze rangschikt. In L 270 was de inzetter tevens stoker.]

inzetter: *enzētār* L 270; *inzētār* L 163, 164; **indrager:** *indrāgār* L 163, 164; **ovenist:** *qvānest* L 163.

POTTEN OPSTAPELEN

(N 49, 70c; monogr.; N 49, 70a add.)

[De te bakken potten volgens een bepaald systeem in de bakruimte van de oven opstapelen. Om te verhinderen dat de produkten aan elkaar vastbakken, kunnen er tussen de verschillende lagen klompjes klei of zgn. *proenen* geplaatst worden. Zie ook het lemma PROEN.

Het woordtype **stevelen** werd in L 163 gebruikt voor het ondersteboven pyramide-wijze enkel op elkaar plaatsen van de potten op de bodem van de oven. Dit werd gedaan voor een betere door-

voer van warmte, vocht, rook en vuur naar de schoorsteen. Op de gestevelde potten werden tot aan het plafond van de oven in elkaar geplaatste (dus in rijen of tassen) potten gestapeld. Deze werkzaamheden noemde men **hangen**.]

potten opschraken: *pət- ɔpšraŋkə* L 270 (potten op stapels zetten); **stevelen:** *stēvələ* L 163; **hangen:** *haŋə* L 163.

CASSETTE

(monogr.)

[Vuurvaste doos met een afmeting van ongeveer 30x20x20 cm, van chamotte vervaardigd, om aardewerk in te bakken. De cassettes werden vervaardigd met behulp van een pers die in Q 95 **cassettenpers** (*gəzətəpərs*) werd genoemd.]

cassette (fr.): *kəzət, gazət, gəzət* Q 95.

IN CASSETTES PLAATSEN

(monogr.)

[Ongebakken aardewerkprodukten in cassettes of standers plaatsen om ze in de oven te bakken.]

incasseren: *əŋkasərə* Q 95; **incassetteren:** *enkasetərə* Q 95.

PROEN

(N 49, 89a; N 49, 89b; monogr.)

[Voorwerp van uiteenlopende vorm dat in de oven tussen de uit klei gevormde voorwerpen

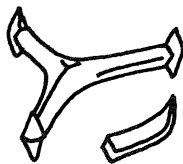
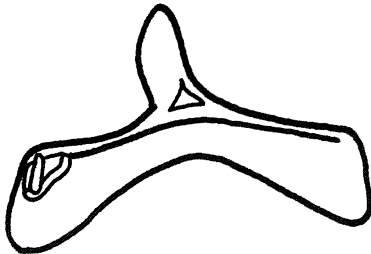

Afb. 12. proen

wordt geplaatst om te verhinderen dat ze aaneenbakken. Zie ook afb. 12.

De **colifichet** (Q 95) was een van aardewerk gebakken driehoekige steun, gewoonlijk in de vorm van een driepuntige ster, die onder andere werd gebruikt voor geglazuurde waar in de oven of om, geschoven tussen stapels borden, te voorkomen dat de borden in de oven aan elkaar plakten. De **triangel** (Q 95) was een grote uitvoering van de **colifichet** (Endepols, pag. 195/434).]

triangel: *triaŋəl* L 163, 164; *drējaŋəl* L 270 (platte drie-armige vorm van klei waarop verglaasde aardewerkprodukten gezet worden om aanbakken in de oven te voorkomen); *drejaŋəl* Q 95; **colifichet** (fr.): *kolafet* Q 95; *kəlafet* Q 95; de volgende termen betreffen klompjes klei die tussen de produkten werden gelegd: **stukjes leem:** *stəkskəs lēm* L 163; **plets:** *plets* L 270 (werden gebruikt bij het bakken van greswaren).

Brandstof

TURF

(N 49, 62a)

turf: *tʔrəf* L 163, 164.

KOLEN

(N 49, 62b; monogr.)

[De verschillende soorten kolen waarmee de oven wordt gestookt. Zie ook het lemma KOLEN in de paragraaf over de veldoven, pag. 57.

In L 163 werd werd voor het stoken van de oven ook kolenslik gebruikt. Men noemde dit **slemp** (*slemp*). Zie ook het lemma KOLENSLIK in WLD II.5, pag. 216.]

kolen: *kələ* L 163, 164, 270; **vetkolen:** *vetkələ* L 163, 164; **okes:** *köks* L 163, 164.

POTTENBAKKERSHOUT

(N 49, 62; monogr.)

[Het hout, meestal in de vorm van takkenbossen, dat gebruikt wordt om de pottenbakkersoven te stoken. Zie ook het lemma TAKKENBOSSEN in de paragraaf over de veldoven, pag. 57.

In L 163 gebruikte men verschillende soorten hout om te stoken: eike-, berke-, peppelen-, denne- en beukehout. Daarnaast werden ook spoorbielzen en telefoonpalen opgestookt. Ook in L 164 werden spoorbielzen verwerkt, maar ook dennehout.]

schansen: *sxānsə* L 163; *šānsə* L 270; **takkenbossen:** *takəbəs* L 163 (enk. *-bos*); **bossen hout:** *bəs hɔlt* L 164; **boomstronken:** *bomstrəŋk* L 163; **klossen:** *kləs* L 163; **dikke takken:** *dekə tek* L 163.

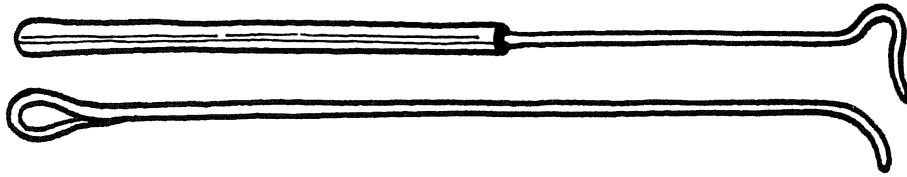

Afb. 13. rakelijzers

HOUTHOPEN

(N 49, 63)

[In mijten opgestapelde takkenbossen.]

houthopen: *hōlthōp* L 163.

OPSLAGPLAATS VOOR BRANDSTOF

(N 49, 63; monogr.)

[De plaats waar de brandstof ligt opgeslagen. In L 163 lag het dikke hout **buiten op het erf** (*bytə op-ət-erəf*) onder een dekzeil of in een schuur zodat het droog bleef.]

houtplaats: *hōltplets* L 163; **kolenschop:** *kōləšop* L 270 (kolenopslagplaats); **kolenhok:** *kōləhok* L 163; **cokeshok:** *kōkshok* L 163.

HOUTKERELS

(N 49, 64)

[Arbeiders die in L 163 het hout uit het bos aanvoerden.]

houtkerels: *hōltkēls* L 163.

KOLENSCHOP

(N 49, 66b; monogr.)

kolenschop: *kōləsxop* L 163; *kōləšop* L 270; **grote schup:** *grōtə sxop* L 163; **cokes-riek:** *kōksrik* L 163; **schoep:** *šōp* L 270.

Stoken en bakken

POTTEN BAKKEN

(N 49, 60b)

potten stoken: *pōt stōkə* L 163 (enk. *pōt*); **potten bakken:** *pōt-bakə* L 163; **oven stoken:** *ōvə stōkə* L 164.

DE OVEN AANSTEKEN

(N 49, 61a; monogr.)

[Het vuur in de oven aansteken.]

aansteken: *ānštēkə* L 270; **aanstoken:** *enstōkə* L 163; **de oven aanmaken:** *dən ōvə ānmākə* L 270.

STOKER

(N 49, 61b)

[De arbeider die de oven verzorgt. In L 163 zorgde de stoker ook voor de aanvoer van de brandstof.]

stoker: *stōkər* L 163; *stōkər* L 164; *štōkər* L 270.

RAKELIJZER

(N 49, 66c; N 49, 82b)

[IJzer met gebogen uiteinde om het vuur op te rakelen en om de brandstof goed te verdelen. Zie ook afb. 13.]

rakelijzer: *rōkəlīzər* L 163, 270; **overhaalijzer:** *ōvərhōlīzər* L 164; **duivelsbanner:** *dīvəls-bendər* L 270; **roosterstaaf:** *rūstərštāf* L 270; **trekijzer:** *trēk-īzər* L 163.

OVENGAFFEL

(N 49, 82a)

[Vorkvormig werktuig waarmee het vuur van de pottenbakkersoven wordt geregeld. Zie ook afb. 14.]

stookgavel: *stōk-gāvəl* L 163; **gavel:** *gāvəl* L 163; **gaffel:** *gafəl* L 163; **stok:** *stōk* L 163.



Afb. 14. oven- of stookgaffel

VOORSTOKEN

(N 49, 84a)

[Met knuppels en stronken stoken tijdens de eerste bakperiode. In L 163 werd er voorgestookt door middel van cokes.]

voorstoken: *vōrstōkə* L 163; **droogstoken:** *drōxstōkə* L 163; **de oven op hitte brengen:** *dən ōvə op hētə brēŋə* L 163.

AFSTOKEN

(N 49, 84b)

[Met rechtopstaande takkenbossen stoken.]

afstoken: *afstōkə* L 163; **het vuur opjagen:** *æt vȳr opjāgə* L 163.

EEN KEER RONDGAAN

(N 49, 67)

[Viermaal drie takkenbossen stoken]

één keer rondgaan: *enə kēr rōnt-gōn* L 163;**één keer stoken:** *enə kēr stōkə* L 163; **de oven volduwen:** *də qvə vōldqwə* L 163.

DE BRANDSTOF VERDELEN

(N 49, 83)

[Met behulp van een lange schep de brandstof verdelen om een gelijkmatige hitte in de oven te verkrijgen.]

het vuur losstoten: *æt vȳr lōsstōtə* L 163 (met het trekijzer); **het vuur uiteendoen:** *æt vȳr u.t.-ejndōn* L 270; **de roosters vrijmaken:** *də rōstərs vrējmākə* L 163 (om het vastbranden van de brandstof te verhinderen).

TE HARD BRANDEN

(N 49, 85a)

[Gezegd van de pottenbakkersoven. De gebakken produkten vertonen dan lelijke plekken.]

de oven wordt te heet: *dən qvə wert tə het* L 163.

TE ZACHT BRANDEN

(N 49, 85b)

[Gezegd van (een deel van) de pottenbakkersoven. In L 270 werd dit veroorzaakt door te weinig trek.]

de oven koelt af: *dən qvə kylt. af* L 163; **de oven trekt niet:** *dən qvə trēkt ni* L 163.

DOORSCHIJNEN

(N 49, 85c)

[Gezegd van de vlam die door de luchtgaten van de pottenbakkersoven schijnt.]

de stender wordt gloeiend: *də stendər wert >glūjənt* L 163; **de oven komt derdoor:** *dən qvə kōmt >dərdqər* L 163; **het vuur is erdoor:** L 270.

HET MEESTE VUUR AAN ZICH TREKKEN

(N 49, 86)

[Gezegd van (een deel van) een pottenbakkersoven. Gevolg is aldus de invuller uit L 163, dat de andere kant teveel hitte krijgt.]

één kant trekt niet: *enə kānt trēkt ni* L 163; **één kant trekt slecht:** *enə kānt trēkt slēxt* L 163.

GAARSTOKEN

(N 49, 87; monogr.)

[De te bakken voorwerpen in een pottenbakkersoven stoken tot ze de juiste temperatuur hebben bereikt. Wanneer de potten slechts eenmaal gebakken worden dient een temperatuur van ongeveer 950° bereikt te worden. Bij geglazuurde waar kan ook tweemaal gebakken worden; de gaarheid kan dan bij het in de eerste bakperiode nog ongeglaazuurde goed reeds bij 500 tot 600° bereikt worden.]

In L 163 werd de van gaten voorziene muur vóór de schoorsteen met kleislib dichtgegooid en het stookgat afgesloten en afgesmeerd wanneer de oven gaar was.]

gaarstoken: *gārštōkə* L 270; *gōrstōkə* L 163; *gōrstōkə* L 164; **afstoken:** *afstōkə* L 163.

REDUCEREND STOKEN

(N 49, 68c)

[De luchttoevoer naar de oven verminderen.]

In L 163 verstond men onder de term **afstoken** de inhoud van de oven op temperatuur houden, maar de brandstof in de vuurmonden op laten branden, dus geleidelijk temperen.]**gassen:** *gāzə* L 270; **temperen:** *tempərə* L 163; **afstoken:** *afstōkə* L 163.

GAAR

(N 49, 68a)

[Op de gewenste temperatuur gebakken, gezegd van ceramische produkten.]

gaar: *gōr* L 163.

PROEFSTUK

(N 49, 80a)

[Pot, schotel, scherf etc. die in de pottenbakkersoven achter de kijkgaten los is opgesteld om na te gaan of de oveninhoud gaar is.]

Om de temperatuur te controleren gebruikt men ook wel de zgn. Seger kegels Deze kegeltjes, 5 cm hoog met een grondplan van 1 cm², bestaan doorgaans uit verschillende kleisoorten en smelten bij bepaalde temperaturen.]**proefpotje:** L 270; **kijkstuk:** L 270; **seger kegel:** *sēgər-kēgəl* L 164.

AFLICHTEN

(N 49, 86a; monogr.)

[De proefstukken met een aflichtstok verlichten om het einde van het bakproces vast te stellen. In L 270 werd het **luchten** gedaan wanneer de oven bijna gaar was.]**luchten:** *lōxtə* L 270 (alleen bij glazuur).

BISCUITEREN

(N 49, 88a)

[De gedroogde voorwerpen eenmaal bakken zonder te glazuren, meestal met de bedoeling om daarna het dan voor de eerste maal gebakken goed in een tweede bakronde te glazuren.]

biscuiteren: *beskwit̃rā* L 163; **biscuit bakken:** *beskwi bakā* L 270; **voorbakken:** *vōrbakā* L 163.

BISCUIT

(N 49, 94b; monogr.)

[Eenmaal gebakken, ongeglazuurd aardewerk.]

biscuit (fr.): *beskwi* L 163, 164, 270, Q 95; **voorgebakken potten:** *vōrgābakā pōt* L 163.

KRIMPEN

(N 49, 91)

[Gezegd van het werkstuk wanneer de afmeting ervan na het bakken is afgenomen. Om de krimp op te vangen was in L 163 het stokje dat als maatstokje werd gebruikt, 10% langer dan de gebakken pot moet worden. Volgens de invuller uit L 270 kromp het werkstuk vooral tijdens het drogen.]

krimpen: *krēm̃pā* L 163; *krēm̃pā* L 270.

Houtskool, as en sintels

HOUTSKOOL

(N 49, 65a; monogr.)

[De bijna verbrande houtresten van het pottenbakkershout.]

houtskool: *hōltskōl* L 163; **ameren:** *ōmārā* L 270.

ASTREKKER

(N 49, 66a)

[Werktuig waarmee men het overschot van de takkenbossen of van de kolen uit de oven haalt.]

assetrekker: *asōtrēkār* L 270; **krebber:** *krēbār* L 270; **trekijzer:** *trēk-īzār* L 163; **rakelijzer:** *rōkālīzār* L 163.

SMOORPUT

(N 49, 65c)

[De put waarin de resten van het vuur gegooid werden.]

assegat: *asāgat* L 163, 270; **assekuil:** *asōkyl* L 163.

AS

(N 49, 65b)

[De as van hout, turf en kolen.]

houtas: *hōlt-as* L 163 (mv. *-asā*); **as:** *as* L 163 (mv. *asā*); **asse:** *asā* L 270.

SINTELS

(N 49, 65d; monogr.)

[Geheel of half uitgebrande stukken steenkool.]

sintels: *sēntals* L 163; *zēnkals* L 270; **oude kolen:** *āj kōlā* L 270; **coke:** *kōks* L 270.

De oven leeghalen

POTTEN UIT DE OVEN HALEN

(N 49, 70b)

[De gebakken produkten uit de pottenbakkersoven halen. In L 163 werden daarbij **oude doeken** (*āldā dīk*) gebruikt om de handen te beschermen.]

uitdragen: *yt-drāgā* L 163; **uitzetten:** L 270; *yt-zetā* L 164; **de oven uitzetten:** *dān ōvān yt-zetā* L 163; **uitrijden:** *ytrejā* L 163 (met behulp van wagentje).

OVENUITZETTER

(N 49, 69; monogr.)

[De arbeider die de gebakken produkten uit de oven verwijdert.]

uitdrager: *yt-drāgār* L 163; **uitzetter:** *yt-zetār* L 163; **uithaler:** *ythōlār* L 164; het volgende woordtype duidt een arbeider aan die in de aardewerfabrieken in de afgekoelde oven na het bakken de stapels cassettes aflaadt; het eerste lid van het woordtype is het Franse *pile*: **pile-man:** *pilāmān* Q 95.

Afwerken van het gebakken werkstuk

AFSLIJPEN

(N 49, 90)

[Het aanbaksel van de pot verwijderen.]

afslippen: *afslipā* L 163; **poetsen:** *putsā* L 270.

RETOUCHEREN

(monogr.)

[Gedecoreerde artikelen bijwerken.]

retoucheren: *retušērā* Q 95.

Produkten

GOED

(N 49, 94a)

[De te bakken of gebakken ceramische producten in het algemeen.]

goed: L 270; **gerei:** *grej* L 163; **de potten:** *də pət* L 163; **de bloempotten:** *də blūmpət* L 163.

GLEISWERK

(N 20, 5; L 35, 78; monogr.)

[Geglazuurd aardewerk. Het woordtype **faïence** (Q 156) is van toepassing op geglazuurd en geschilderd aardewerk, oorspronkelijk afkomstig uit Faëenza, later naar voorbeeld hiervan ook elders vervaardigd.]

gleiswerk: *glēswerək* Q 2; *glejwerək* Q 35; *glōswērək* P 119; **aardewerk:** Q 14, 33; *ārdawērək* L 373, 420 (jonger dan *ērtwerək*), 429; *ārtwerək* L 270, 420; *ērtwerək* Q 204a; *ērtwerək* L 371; *ērtwerək* L 270; *ērtwerək* L 282; *ērtwerək* L 316; *erdawērək* L 286; *ertwerək* L 360; *ērtwerək* L 360, 420; *erdawērək* L 362; *erdawērək* L 216, 265; *erdawērək* L 269b; *erdawērək* L 316; *erdawērək* L 377; *ērdawērək* L 159a, 266, 268, 270, 271, 288a, 289, 289b, 292, 294, 295, 317, 318b, 320a, 321, 322a, 325, 329, 330, 331, 332, 355, 360, 368b, 369, 374, 378, 381, 383, 416, 426, 432, 434, P 213, Q 9; *ērdawērək* L 332; *ērdawērək* L 289, Q 193; *ērdawērək* Q 88; *ērdawōrk* L 422; *ērdawērək* Q 198a; *ērdawērək* Q 94b, 95, 95a, 104, 105; *ērdawērək* L 326, 360, Q 97, 98, 99*, 101, 187a; *ērdawērək* L 422; *ērdawērək* Q 187; *ērdawērək* K 358; *ērdawērək* K 314; *erawērək* K 361a; *edawērək* P 107a; *edawērək* Q 113; *ērdawērək* Q 121c; *irtwerək* L 420; *irdawērək* L 372; *ējrdawērək* L 423; *ejrdawērək* P 48, Q 209; *ējrdawērək* P 48; *ejrdawērək* P 44; *ejrdawērək* K 278; *ejrdawērək* K 278; *ejrdawērək* K 361; *ejrdawērək* Q 96c; *iērdawērək* K 318; *jadawērək* Q 79a; *jadawērək* Q 93, 176a, 178; *jadawērək* Q 156; *jādawērək* P 57, 176, 186, 197, Q 71; *jādawērək* Q 78; *jadawērək* Q 179, 179a; *jādawērək* Q 71; *iādawērək* P 195; *jārdawērək* Q 2; *jārdawērək* Q 2; *jātawērək* P 222; *iērdawērək* L 413; **aardegewerk:** *ejārgawērək* K 357; **kleiwerk:** *klejwerək* L 329, Q 20; *klejwerək* Q 117a; **gebakwerk:** Q 158; **vaatwerk:** *vōtwērək* Q 83; **aardegoed:** *ēadagut* L 314; *ērdagōt* L 290, 321, Q 9; *erdagōt* Q 111; *ērt.gōt* L 373; *ērdagōt* Q 36; *ērt.gōt* Q 97, 198a; *ēadagōt* Q 113; *ēadagōt* Q 119; *eragowt* K 357; *jēragōt* P 51; **kleigoed:** *klejgōt* Q 32a; **steengoed:** *stēgōt* Q 39; *stēj.ngōw.t* Q 20; **tellorengoed:** *tālīragut* K 318; **breekwaar:** *brēkwār* L 265; **breekwerk:** *brēkwērək* L 209, 210, 211, 212a, 216, 216a, 244a, 245a; **aarden telloren:** *jōrā telīarā* Q 2; *iārā telīrā* K 360, L 413; **aarden telders:** *ērā tēldars* L 163, 163a; **aarden**

telderen: *ēadā tēldarā* Q 119; het tweede woord van het volgende woordtype gaat terug op het Franse *jatte*: „nap, kom”: **potaarden jatten:** *pōt.jādā džatā* P 186; **aarden potten:** *ērdā pōtān* L 282; *ērdā pōtā* Q 3; *ērā pōtān* L 352; *ērdā pōt* L 286; *jadā pōtā* Q 78; *jēdā pōt* Q 77; *jēdā pōt.t* Q 162; **potaarden potten:** *pōt.jēdā pōt.t* Q 162; **aarden grūlen:** *ēadā grylā* Q 113; **aarden kommen:** *ērdā kōmp* Q 20; **aarden schotels:** *ēardā sxōtāls* L 282; *ērdā šōtāls* L 270; **aarden schotelen:** *ērdā šōtālā* Q 20; *jēdā šōtāl* Q 77; **kaffeegeschie:** *kafəgəšēr* Q 20; **faïence (fr.):** *fajās* Q 2; *fajēs* Q 156.

PORSELEIN

(Wi 53; L 35, 78; N 20, 5; monogr.)

[Verzamelnaam voor ceramische producten die gebakken zijn uit porseleinaarde waar zekere bijvoegsels door zijn gemengd. Porselein kenmerkt zich door het feit dat het in tegenstelling tot bijvoorbeeld gleiswerk, fijn, wit en halfdoorschijnend is en een ongekleurd, sterk glimmend glazuur vertoont.]

porselein: K 278, L 246, 292, 372, P 56, 188, Q 12, 15b, 20, 95a, 101; *pōrsələj.n* Q 95; *pōrsələj.n* L 164; *pōrsələj.nā* L 371; *pōrsələj.n* L 286, 312, 314, 360, Q 2, 162, 178; *pōrsələj.n* Q 83; *pōrsələj(ə)n* L 317; *pōrsələj.n* L 387, 413; *pōrsələj.nā* L 387; *pōrsələj.nā* Q 199; *pōrsələj.n* P 212, Q 162; *pōrsələj.n* L 210, Q 113; *pōrsələj.n* Q 193; *pōrsələj.n* L 210; *pōrsələj.n* P 214; *pōrsələj.n* L 321, P 188; *pōrsələj.n* P 197; *pōrsələj.n* Q 156; *pōrsələj.n* K 358; *pōrsələj.n* Q 89; *pōrsələj.n* L 271, 291, 329, P 171, 176; *pōrsələj.n* Q 116; *pōrsələj.n* Q 113; *pōrsələj.n* Q 113; *pōrsələj.n* Q 121; *pōrsələj.n* L 355; *pōrsələj.n* K 353; *pōrsələj.n* K 315; *pōrsələj.n* L 266; *pōrsələj.n* Q 168a; *pōrsələj.n* P 50; *pōrsələj.n* Q 198; *pōrsələj.n* L 416; *pōrsələj.n* Q 20; *pōrsələj.n* L 417, Q 9, 10, 19, 33; *pōrsələj.n* Q 20; *pōrsələj.n* Q 2; *pōrsələj.n* Q 71; *pōrsələj.n* Q 78; *pōrsələj.n* Q 207; *pōrsələj.nā* Q 249; *pōrsələj.nā* Q 284; *pōrsələj.n* P 58; *pōrsələj.n*, *pā(r)slēn* Q 1; *pōrsələj.n* Q 83; *pōrsələj.n* Q 3.

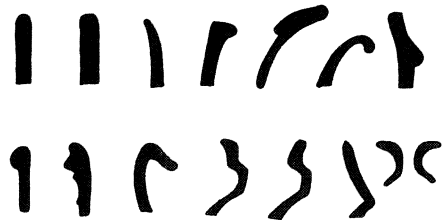

Afb. 15. diverse bovenrandbeëindigingen

BOVENRAND

(N 49, 96b)

[De platte of ronde bovenrand van een cera-

AARDEN POT

- = uiles, uilespot
- # (-) duppen
- x kroeg(je)
- o (-)grütle
- / (-) baar

Het woordtype *aarden pot* is niet opgenomen.

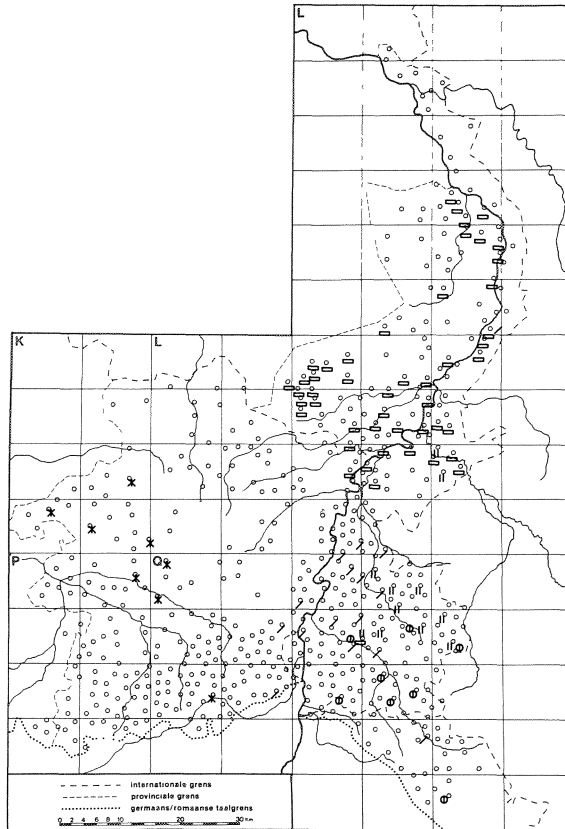

misch produkt. Zie ook afb. 15.]

rand: L 270; **rānt** L 163; **bovenkant:** *bovākānt* L 163.

BODEM

(N 49, 96c)

[De bodem van een ceramisch produkt.]

bodem: L 270; **bōjam** L 163; **onderkant:** *ondār-kānt* L 163.

OREN

(N 49, 96d; monogr.)

[Handvatsels aan vaatwerk.]

oren: *ōrā* L 163; *ūrā* L 270.

AARDEN POT (zie kaart)

(N 49, 103b; L 1a-m; L 32, 15a; L 32, 15b; R 3, 5; S 1; monogr.)

[Aarden pot, bleekbruin van kleur.

Dorren (Valkenburgs Woordenboek) merkt op pag. 15 over de term *baar* op: „Naar de grootte onderscheidt men één-, twee- en drieschilders-

baren, wĳl ze gemerkt zijn met één, twee of drie schildjes (reliefstempels), met een inhoud van circa 20, 30 en 40 liter.” De **driekroonse pot** was een verglaasde pot voor het innaken van zuurkool, braadworst en bonen. De pot was gemerkt met drie kroontjes en had een inhoud van 20 tot 50 liter. Het woordtype **driekronenpot** duidt waarschijnlijk een vergelijkbare pot aan. Zie hiervoor ook de toelichting bij het lemma **STROOPVAT** in WLD II.2, pag. 59.]

aarden pot: *ērdān pot* L 244b, 297, 312, 317, 355, 358; *ērdā(n)* ~ L 355; *ērdā* ~ L 266, 282, 368, 369, 373, 377, 382, 416, 419, 426, Q 104a; *ērdān* ~ L 164, 216, 352, Q 21, 33; *ērdā(n)* ~ L 313, 417; *ērdā* ~ L 165, 191, 209, 210, 213, 215, 245, 246, 249, 250, 266, 268, 269, 271, 288, 289, 290, 291, 295, 296, 298, 299, 300, 316, 318c, 322, 323, 325, 327, 328, 330, 331, 374, 378, 379, 380, 381, 385, 415, 416, 425, 427, 430, 431, 432, 434a, Q 10, 12, 20, 22, 27, 29, 32, 32a, 35, 88, 95, 96a, 99, 101, 102, 103, 105, 110, 196; *ērdān* ~ Q 102; *ērdā* ~ L 217, Q 3, 98; *ēādā* ~ P 179; *ēdā* ~ P 48; *ēarā* ~ Q 1; *ērdā* ~ L 211, 214, 214a, 215, 217, 245b, 246a, 267, Q 30; *ērdān* ~ K 357, L 289, Q 247;

ērdā(n) ~ L 368; *ērdā* ~ L 215a, 366, 372, 387, 421, Q 10, 12, 32a, 97, 187, 196; *ēardā* ~ L 372; *īrdā* ~ Q 198; *īrdān* ~ L 372; *tārdā* ~ L 420; *tādā* ~ Q 83; *ēdān* ~ P 218; *ēdā* ~ P 211; *ēādā* ~ P 183, 219; *ēādā* ~ P 164; *ējādā* ~ P 171; *jējādā* ~ P 188, 192; *ēdā* ~ Q 118; *ēdā* ~ Q 113, 117b; *ērā(n)* ~ K 314; *ērā* ~ K 353, 357, 358; *ērān* ~ L 286; *ērā* ~ K 315, 316, 353, L 313; *ērā* ~ L 352; (j)ērā ~ K 358; *jērā* ~ K 318; *jērā* ~ K 358; *ejrdā* ~ L 360, 418, P 116; *ejrān* ~ K 353; *ejrā* ~ K 314; *ējārā* ~ P 45; *ējādā* ~ P 171, Q 252; *ejdā* ~ P 47, Q 204a; *jārdā* ~ Q 2; *jardā* ~ Q 12; *jādān* ~ P 184, 189, 192; *jādā(n)* ~ P 121; *jādā* ~ P 54, 58, 119, 176, 177, 197, Q 71, 74, 78, 175, 180; *jādā* ~ P 55; *jādā* ~ P 177, Q 86, 90, 93, 170, 173, 179; *jaadā* ~ P 195; *jēdā* ~ Q 91, 170, 172; *ijōdā* ~ Q 89; *jētā* ~ Q 168; **potaaarden pot:** *pot-adā pot* P 50; **pottenaarden pot:** *pođajādā pot* P 176; **stenen pot:** *stējanān pot* K 278; *stīānā* ~ L 312; *stējnān* ~ Q 12; **bruine pot:** *brōajān pot* Q 178; *brōn* ~ Q 175; *bwōn* ~ Q 179; **rode pot:** *rōdā pot* L 246; **keulse pot:** *kēlsā pot* L 210, 214, 214a, 215, 217, 245b, 246a, 271; *kēlsā* ~ L 210; **driekroonse pot:** *drejkrūānsā pot* L 287, 288, 288a, 288b, 288c, 289, 289*, 289a, 289b, 318a, 318d, 318e; **driekronenpot:** *drikrūānāpot* L 362; **pot:** *pot* L 414, Q 99, 100; **aarden grūle:** *ēadā gryl* Q 203; *ēdā* ~ Q 208; *ērdā* ~ Q 284; **stenen grūle:** *štējā gryl* Q 207; **grūle:** *grōl* Q 113; *gryl* Q 101, 196, 284; *jryl* Q 121; **uilepot:** *ūlāpot* L 289, 371, 378, 381 (diepe kom van grof aardewerk, van binnen verglaasd); *ūlā*~ L 320, 376; **uilespot:** *ūlāspot* L 214, 214a, 215, 217, 245b, 246a, 287, 288, 288a, 288b, 288c, 289, 289*, 289a, 289b, 318a, 318d, 318e; *ūlās*~ L 214, 214a, 215, 217, 245b, 246a, 292, 321, 324, 326, 327, 375; **uiles:** *ūlās* L 246a, 247, 248, 249, 265, 266, 270 (zonder schenklip; mv. *ūlāsā*), 293 (grote ronde pot voor melk zonder oren), 296, 297, 298, 323; *ū.lās* L 329; *ūlās* L 294, 327, 329, 332, 333, 384, 385, 386; *ū.lās* L 329 (pot van aardewerk met één of twee oren); *ōlās* Q 101; **kwarts-uiles:** *kwārts-ūlās* L 270 (pot van 5 liter inhoud); **twijfelaar-uiles:** *twīfālārūlās* L 270 (pot van ca. 3,5 liter inhoud); **twijfelaar:** *twīfālēr* L 270 (idem); **halfs-uiles:** *halfs-ūlās* L 270 (pot van 2,5 liter inhoud); **geiten-uilesje:** *gejtā-ūlāska* L 270 (pot van ca. 1,25 liter inhoud); **uiltje:** *ūlka* Q 20 (klein aarden kruikje of potje); **aarden baar:** *ērdā bār* L 429; *gētā bōr* Q 179; **baar:** *bār* L 270 (met schenklip), 429a, 434a, Q 12, 16, 21 (hoge aarden pot), 32, 88, 96a, 97, 98, 101 (hoge tonvormige aarden pot), 115, 252; **aarden duppen:** *ērdā dōpā* Q 111; **duppen:** *dōpā* L 383 (voor boter), Q 22, 33, 35, 39, 117; *dōpā* L 387, Q 101, 113, 117, 121; **aarden dop:** *ēdā dōp* Q 117b; **dop:** *dōp* Q 113; **aarden teil:** *ērān tēl* L 286; **teil:** *tējl* P 46, 57, 164 (grote pot), Q 2, 88; *tēl* P 183; *tējāl* Q 1; **aarden**

kruik: *jādā krōk* Q 71; *tārdān* ~ L 414; **kruik:** *krōjk* K 357; *krūk* Q 8; *krōk* Q 175; **kroeg:** *krux* K 353, 357, Q 2, 162 (aarden of stenen pot waarin vroeger vooral boter werd bewaard); *krūāx* K 317; *krōx* K 361; *krōx* P 56, Q 1; **kroegje:** *krūxskā* Q 2; **kroes:** *krūās* K 317; **irdener topf (d.):** *erdānār topf* Q 284; **kommetje:** *kōmakā* P 164; het eerste lid van de volgende samenstellingen duidt aan waarvoor de aarden pot wordt gebruikt: **roompot:** *rōmpot* L 429a; *rōmpot* L 373; *rōwmpot* L 267, 269, 287, 288, 288a, 288b, 288c, 289, 289*, 289a, 289b, 295, 318a, 318d, 318e, 362, 374, 377, 382 (bijv. voor boter), 428; **zaanpot:** *zānpot* L 282; *zōn*~ L 316; **boterpot:** *bōtārpot* L 210; *buātār*~ L 362; *bōtār*~ L 214; **botterpot:** *bōtārpot* Q 168; *botār*~ L 300; **bottergrūle:** *bōtāryl* Q 121 (aarden boterpot); **botterbaar:** *bōtārbār* Q 121; **boterdop:** *būtārdōp* Q 30; **botervlootje:** *bōtārvlōjtā* L 289; **moespot:** *mōspot* L 368; **inmaakpot:** *enmākpot* Q 84; **inmaakspot:** *enmākspot* L 293; de volgende termen duiden een hardgebakken, blauwgrijze „stenen” pot aan; het betreft de antwoorden op vraag L 32, 15b: „Een stenen pot (hard gebakken blauwgrijze)”: **stenen pot:** *stēnā pot* L 352; *stēnā* ~ P 177, 184, Q 3, 78, 83, 173; *stēnā(n)* ~ P 121; *stēnān* ~ L 313, 316; *štēnān* ~ Q 247; *stēānā* ~ K 353; *stīnān* ~ K 357, 312, 313, 316, 414, P 176, 218; *stīnā* ~ L 286; *stīnā* ~ K 314, 353, 358, 361, L 355, P 50, 54, 58, 171, Q 2; *stīānān* ~ K 314; *stīānā* ~ K 315, 316, 318, L 286, 312, P 47, 116; *stīānā* ~ P 176, 183; *stījānā* ~ P 45; *stējānā* ~ K 357; *stējānā(n)* ~ K 278; *stējānā* ~ L 316, 355, Q 93; *stējānā* ~ Q 172; *stējānā* ~ L 210; *stējnān* ~ L 266, 317, 358, 368, 372; *stējnā(n)* ~ Q 10, 12; *stējnā* ~ K 359, L 289, 331, 360, 366, 368, 369, 372, 415, 416, 418, 420, P 195, 197, Q 8, 71, 78, 86, 88, 90, 91, 156, 170, 179; *štējānā* ~ Q 99; *štējānā* ~ Q 252; *stējānā* ~ Q 196; **steneren pot:** *stīnārā pot* L 286; *stīnārān* ~ L 282; **steenpot:** *stēnpot* P 189; **stootpot:** *stōtpot* Q 84; **stenen potje:** *stīnā pōtjā* L 282; *stējānā* ~ L 433; **stenen kroeg:** *stēnā krux* Q 158; *stējānā* ~ Q 71; **kroeg:** *krux* L 414, P 46, 58, 171 (grijze van kleur), 175, 176, 177, 183, 192, 219, Q 74, 156, 180; *krōx* P 57; **kroegje:** *krūxskā* P 119, 164; *krūxskā* Q 168, 180; **stenen kruik:** *stīnā krāk* P 171; *stējnān krōk* Q 175; **kruik:** *krūk* Q 88; **kruikje:** *krōjkskā* K 357; **stenen grūle:** *štēnā gryl* Q 284; **baar:** *bār* L 371, Q 113 (Keulse pot), 121 (Keulse pot), 259; **stoop:** *stup* P 219; **stoopje:** *stōjpkā* P 176; **bokaal:** *bo-kal* L 316; het eerste lid van de volgende samenstellingen duidt aan waarvoor de „stenen” pot wordt gebruikt: **roompot:** *rōwmpot* L 358, 368, 415, Q 88; **zaanpot:** *zānpot* L 413; **vetpot:** *vētpot* L 368.

MELKPOT

(L 32, 15a; monogr.)

[Aarden pot om melk in te bewaren. In L 270 kende men melkpotten met een inhoud van 3 à 4 liter (*kwārts*) en van ca. 2 liter (*halfs*).]

melkbaar: *melək-bār* L 270; **teil:** *tēl* Q 180.

BLOEMPOT

(N 49, 113a; N 49, 113b; N 49, 125a; L 32, 15a; monogr.)

[Aarden pot voor bloemen.]

bloemenpot: *blōməpōt* L 270; **bloempot:** *blūmpōt* L 163, P 175, 176; *blumpōt* K 316, L 209, 210, 211, 212a, 216, 216a, 244a, 245a, 413, Q 168; *blōmpōt* L 316; **tulpenbakje:** *tōlapəbək-skə* L 163; de volgende termen duiden de kleinste maat van een bloempot aan: **cactuspot:** *kaktōspōt* L 163 (3 en 4 cm); **stekpot:** *stēkpōt* L 163 (5 tot en met 7 cm); *stēkpōt* L 270; **negen:** *nēgə* L 163 (9 cm; voor geraniums); de volgende termen duiden een aardewerken bak voor bloemen aan: **bloemenbak:** *blōməbak* L 270; **bloembak:** *blūmbak* L 163; **drijfschaal:** *drijsxāl* L 163.

DOOFPOT

(N 49, 119a; monogr.)

[Aarden pot waarin de as van turf of kolen wordt gedooft.]

doofpot: *dōfpōt* L 163; *dōwfpōt* L 270.

INMAAKPOT

(N 49, 107a; monogr.)

[Vetpot, inmaakpot van aardewerk. In L 270 kende men inmaakpotten met een inhoud van 25 liter (5 *kwārts*), 20 liter (4 *kwārts*), 15 liter (3 *kwārts*), 10 liter (2 *kwārts*) en 5 liter (*kwārts*). Zie ook het lemma AARDEN POT.]

vetpot: *vetpōt* L 270 (met twee grote oren; van binnen geglazuurd); **keulse pot:** *kəlsə pōt* L 163; **zuurkoolpot:** *zūrəkōlpōt* L 163.

TUITPOT

(monogr.)

[Pot met tuit van aardewerk zonder deksel. In L 270 kende men potten met een inhoud van 7 à 8 liter (2 *kwārts*) en 4 liter (*kwārts*).]

tuitpot: *tūtpōt* L 270.

KAMERPOT

(N 49, 114; monogr.)

pispot: *pespōt* L 163, 270 (inhoud ca. 2,5 liter).

VUURTEST

(N 49, 119b; monogr.)

[Vuurpotje van aardewerk in houten stoof.]

vuurtest: L 270; *vūrtes* L 163; **vuurpotje:** *vōrpōtjə* L 270.

TABAKSPOT

(N 49, 115)

[Aardewerken pot om tabak in te bewaren.]

tabakspot: *tabakspōt* L 163, 270.

VERFPOT

(N 49, 116a)

[Pot van aardewerk met gaatjes voor een hengel, gebruikt voor het bewaren van verf.]

verfpotje: *verəfpōtjə* L 270.

SCHOTEL

(N 49, 103a; R 3, 75; monogr.)

[Schotel, met name vlees- en aardappelschotel. Plat aardewerk. In L 270 kende men potten met een diameter van ca. 35 cm (*kwārts*) en ca. 25 cm (halve *kwārts*).]

schotel: *šōtəl* L 270 (mv. *šōtəls* en *šōtələ*); **aarden schotel:** *erdə šōtəl* L 429.

BORD

(N 49, 103a; monogr.)

[Bord, tafelbord. Plat aardewerk. De bodem van een bord of schotel vertoonde soms een geringeloord getal, dat de inhoudsmaat aangaf en tevens prijsbepalend was. Een en ander was gebaseerd op éénkwart. Men verkocht een schotel of bord per kwart, achtste of zestiende (Hermand, pag. 19).]

telder: *teldər* L 270; **telloor:** *təlōr* Q 95.

SIERBORD

(monogr.)

[Sierbord voor op of boven de schoorsteenmantel.]

schouwtelder: *šōwteldər* L 270.

DRINKNAP

(monogr.)

[Aarden drinknap, potje.]

duppen: *dōpə* L 270 (mv. *dōpəs*).

CASSEROLE

(N 49, 98a; R 3, 75; monogr.)

[Pot van aardewerk met twee oren en een deksel. In L 270 kende men casseroles met een inhoud

van 4 liter (4 *kwārts*), 3 liter (3 *kwārts*), 2 liter (2 *kwārts*) en 1 liter (*kwārts*.)

casserole (fr.): *kazərɔl* L 270; *kasarɔl* L 270; *kasərɔl* L 386; **aarden casserole (fr.):** *erdə kazərɔl* L 429.

POFFERTJESPAN

(N 49, 99; monogr.)

[Pan van aardewerk met twee oren en acht of vijf halfronde uithollingen.]

poftertjespan: *pəfərəkəspan* L 163; **pofterspan:** *pəfərspan* L 270; **eierpan:** *ejərpan* L 270.

STEELPAN

(N 49, 102a; monogr.)

[Pan met steen, in L 270 met een inhoud van 1,5 liter (*kwārts*) en 0,75 liter (*halfs*). De pan was van binnen lichtbruin, van buiten donkerbruin verglaasd.]

steelpan: *stēlpan* L 270 (dim. *-penkə*).

ZULTVORM

(N 49, 110; monogr.)

[Aardewerken vorm voor zult of pudding.]

hoofd vleesvorm: *højt-vlejs-vørəm* L 270; **pudingvorm:** L 270.

KOELER

(N 49, 111)

[Stolpvormige aardewerken koeler voor boter.]

botterkoeler: *bətərəkølar* L 270.

VERGIET

(N 49, 109; monogr.)

[Test of teil van aardewerk, in de bodem voorzien van een grote hoeveelheid gaatjes, om gewassen groente etc. in te laten uitdruppen.]

doorslag: *dørslāx* L 270; *dørslax* L 163.

WIJWATERBAKJE

(monogr.)

[Aardewerken bakje voor wijwater.]

wijwatersbakje: *wīwātərs-bekskə* L 270.

ZEEPBAKJE

(monogr.)

[Aardewerken bakje voor stukken zeep.]

zeepbakje: *zējp-bekskə* L 270.

KAMMENBAKJE

(monogr.)

[Aardewerken bakje voor kammen.]

kammenbakje: *kejməbekskə* L 270.

POPPENGOED

(N 49, 117)

[Kleine aarden potjes als speelgoed voor kinderen.]

kinderspeelgoed: *keņəršpølgōt* L 270.

NESTKAN

(N 49, 120a)

[Aarden pot of pan waarin vogels zich kunnen nestelen.]

nestkastje: *nēstkēskə* L 163; **broedkast:** *brujkāst* L 163; **nestpot:** *nēspōt* L 270; **nestkan:** *nēskan* L 270 (soms met twee tuiten).

DRINKBAK

(N 49, 120c)

[Aarden pot met openingen, waar duiven of andere vogels uit drinken.]

drinkbak: *drenk-bak* L 270; *drēnk-bak* L 163; **drinkpot:** *drenkpōt* L 270 (drinkbak met drie of meer gaten en bovendecksel).

MISLUKTE POT

(N 49, 128a)

[Mislukte pot, misbaksel in het algemeen.]

kromme pot: *kromə pōt* L 163; **gebarsten pot:** *gəbarstə pōt* L 163; **gescheurde pot:** *gəsxōrdə pōt* L 163; **vastgebakken pot:** *vas-gəbakə pōt* L 163; **uitschot:** *ytsxōt* L 163; **rebut (fr.):** *rəbīj* Q 95; **breuk:** L 270.

BLEKE POTTEN

(N 49, 128b)

[Niet lang genoeg gebakken potten.]

bleke potten: *blēkə pōt* L 163; **zachte potten:** *zāxtə pōt* L 163; **halfgare potten:** *haləf-gəqrə pōt* L 163; **zwarte potten:** *zwarte pōt* L 163 (met roet bedekt); de volgende opgaven worden predicatief gebruikt: **niet goed gaar:** *ni gūt >gōr* L 164; **niet gaar:** L 270; **te zacht:** *tə zāxt* L 163.

POT MET BARSTJES

(N 49, 128c)

[Een pot met barstjes, veroorzaakt door damp.]

rotte pot: *rotə pōt* L 163; **reutel:** *rōtəl* L 163.

AFVALPLAATS

(N 49, 128d; monogr.)

[De plaats waar het afval gestort wordt.]

Zie voor het eerste lid van het woordtype **kotengat** ook Schuermans (*Algemeen Vlaamsch Idio-*

ticon), pag. 278 s.v. *kooten*, „alleen in 't mv. gebr., puinen, afbraak van steengebouwen (N.-Limb.).”]
kapottenhoop: *kapotānhōp* L 163; **schrot-plaats:** L 270; **schrothoep:** *sxrōthōp* L 163; **kotengat:** *kūtāgāt* L 270.

STEENBAKKER

Varia

STEENBAKKERIJ

(N 98, 1; monogr.; N 30, 52c add.)
[Algemene benaming voor de plaats waar of de fabriek waarin bakstenen vervaardigd worden. Een aantal opgaven is mogelijk specifiek van toepassing op de oven waarin het bakproces van de kleiprodukten plaatsvindt.]
steenbakkerij: *stēnbakērij* P 176; **brikkenbakkerij:** *brekābekērij* Q 111; **steenfabriek:** *stējnfābrek* Q 95; *stējnfāabrik* L 290; *stānfāabrik* L 210; *stēfāabrik* Q 121b; **brikkenwerk:** *brekāwērāk* Q 111; *brekāwērāk* Q 211; *brekān*– Q 13 (plaats waar bakstenen in het veld worden gemaakt); *brekāwerāk* Q 20; *brekāwerk* Q 83; **brikkhuis:** *brīgās* Q 284; **tegelwerk:** *tsejālwerāk* Q 121; **werk:** *wērāk* Q 83; **tegelhuis:** *tsejālās* Q 121; **steenoven:** *stējnōvā* L 321; *stēj.nō.vā* L 288, 288a, 289*; *stēj.nuāvā* L 287, 288b, 288c, 289, 289a, 289b, 318a, 318d, 318e; *stējnōvā* L 270; *stēj.nō.vā* Q 20 (mv. –*q.vās*); *stijānhawvā* P 47; *stēnōvā* L 163a; *stēnōvā*, *stānōvā* L 214, 214a, 215, 217, 245b, 246a; *stēnōvā* L 210; **brikkenoven:** *brekānōvā* Q 13 (plaats waar bakstenen in het veld worden gemaakt); *brekānōvā* L 381; *brekā-uāvā* Q 193 (plaats waar de bakstenen in de open lucht gebakken werden, de zgn. *veldbrand*); **karelenoven:** *krēlānhwōvā* Q 162; **ticheloven:** *texālōvā* L 163a; **tegeloven:** *tsejālōvānt* Q 121; **ringoven:** *reŋk.ōvā* L 322a; **de oven:** *dān.ōvā* L 210.

STEENBAKKER

(N 98, 2; monogr.; N 30, 52c add.)
[Algemene benaming voor de persoon die bakstenen vervaardigt of een steenbakkerij in eigendom heeft. Jongeneel (pag. 9) merkt over de term *brikkenbakker* op: „Men ontbiedt hier steenbakkers, die op het erf zelf, waar men een huis wil bouwen, van het leem uit den bodem steenen bakken.”]
brikkenbakker: *brekān.bekār* Q 13; *brekā*– L 321 (arbeider die op de steenfabriek werkt), 329, 381, Q 20, 83, 95 (wordt weinig gebruikt), 111,

113, 193; *brekābē-kār* Q 17, 95, 121b; *brekābē-kārt* Q 20; *brikkānbakār* Q 156; **kareelbakker:** *karēlbē-kār* P 176; **tichelbakker:** *texālbakār*, –*bekār* L 322a (steenbakker die slechts in de zon gedroogde stenen maakt, dit in tegenstelling tot de *steenbakker*); **steenbakker:** *stējnbakār* L 322a; *stijānbekār* P 47; **tegelbakker:** *zejālbakār* Q 211; *zejālbē-kār* Q 121b; *tsejālbekār* Q 121; **tichelaar:** *tixālār* L 214, 214a, 215, 217, 245b, 246a.

STENEN VERVAARDIGEN

(N 98, 3; monogr.; N 30, 52c add.)
[De benaming voor het hele proces van klei delven, vormen en bakken van stenen. Zie ook het lemma TICHELEN.]
stenen maken: *stē-ŋ māxā* Q 121; **tegelstenen maken:** *zejālste-ŋ māxā* Q 211; **brikken maken:** *brekā mākā* Q 17; *brekā mōkā* Q 83; **stenen stoken:** *stē-ŋ stōxā* Q 121b; **brikken bakken:** *brekā bakā* L 329, Q 83, 111; **tichels bakken:** *texāls. bakā* L 381; **tichelen:** *texālā* L 270; *tixālā* L 214, 214a, 215, 217, 245b, 246a; **(een) steenoven trekken:** *stijānhawvā trēkā* P 47.

HOEVEELHEID VAN TIENDUIZEND BAKSTENEN

(monogr.)
[Hoeveelheid van 10.000 bakstenen, de eenheid waarnaar het loon van de steenbakkers werd berekend (Dorren, pag. 124).]
mond: *mont* Q 101 (mv. *mōn*).

PLOEG STEENARBEIDERS

(N 98, 5; monogr.)
[Algemene benaming voor al de werklieden samen die op een steenbakkerij stenen vervaardigen. Zie voor de meer specifieke benamingen van de arbeiders uit een dergelijke ploeg de lemmata KLEIBEREIDER, VORMER, INZETTER, etc. Het woordtype **klatsploeg** was van toepassing op een groep van 4 tot 6 arbeiders die bepaalde werkzaamheden bij de ouderwetse steenovens in accoordwerk verrichtte (Tegels Dialek, pag. 94).]
tichelploeg: *texālplox* L 270; **klatsploeg:** *klats-plox* L 270; **ploeg:** *plux* P 47, Q 83; *plox* Q 121b; *plōx* L 290, 322a, Q 111, 95; **steenbakkers:** *stējnbē-kārs* L 322a.

BAAS

(N 98, 4; monogr.)
[Bedrijfsleider, belast met het toezicht op en coördinatie van al de werkzaamheden in het steenbakkersbedrijf; vooral het stoken en het bakken van de stenen heeft zijn bijzondere aan-

dacht. In het lemma zijn zowel benamingen opgenomen voor de baas bij een veldoven als voor de ploegbaas bij de latere industriële steenbakkerijen. Zie voor het woordtype **inzetter** ook de toelichting bij het lemma INZETTER.]

baas: *bās* L 163a, 322a, Q 20, 95; *bōs* Q 83; **onderbaas:** *ōndarbās* L 322a; **ploegbaas:** *plōx-bās* Q 121b; *plōx-* L 290, 322a (vroeger: een opzichter die in opdracht van een Duitser hier een ploeg steenbakkers in dienst nam en daarmee in Duitsland stenen ging maken), Q 20 (vroeger was hij de man die een ploeg steenbakkers om zich heen verzamelde en overal stenen ging maken), 111; **meestergast:** P 176; **voorman:** *vōrman* Q 20; *vūr-* Q 111; **voorkwerker:** *vōrwerkər* L 210; **inzetter:** *enzetər* P 47; *en-* Q 83.

CAMPAGNE, SEIZOEN

(N 98, 7; monogr.)

[Die tijd van het jaar waarin de weersgesteldheid zodanig was, dat de mogelijkheid bestond in de buitenlucht vormelingen te drogen. Volgens een invuller uit Q 95 was de term *campagne* uit de tijd van de veldovens; later bij ring- en vlamovens werd hij minder gebruikt.]

campagne: *kōmpanjə* Q 20; **campagnetijd:** *kōmpanjətīt* L 322a; **brikkenseizoen:** *brekəsəjzūn* L 372; *brekəsəzun* Q 111; **seizoen:** *sizun* L 163, 210, P 176, Q 17; *səzun* Q 111; *səzūn* L 322a; *tsəzūn* Q 121.

SEIZOENARBEIDERS

(N 98, 8; monogr.)

[Werklieden die slechts een maand of vijf op het steenbakkersbedrijf verbleven. Gedurende de winter trachten ze elders een bron van inkomsten te vinden.]

seizoenwerkers: *sizunwerkərs* L 163a; *səzunwerkəš* Q 111; *səzūnwerkərs* Q 83; **brikkenbakkers:** *brekəbəkəš* Q 17; **seizoenwerkluider:** *səzunwerkli* P 47; **seizoenarbeiders:** *sizunarbajdər* (enk.) P 176; **tegelbakkers:** *tsejəlbekər* (enk.) Q 121.

SCHAFTEN

(N 98, 9; monogr.)

[Werkpauze houden om de maaltijd te gebruiken. In Q 83 had men geen vaste tijd om te schaften. Men zei daar: **ze eten op hun uur** (*zə ētən ɔp hø-n ū.r*).]

schafte: *šaftə* L 270, 297, 322a, 331, Q 95, 111, 211; **schoften:** *sxqftə* L 163a, 210, P 47; *šqftə* L 322a, 381; *šoftə* L 290, 374; *šuftə* L 381.

SCHAFT

(N 98, 10; monogr.)

[Werkpauze van de arbeiders in de steen- en pannbakkerijen om de maaltijd te gebruiken.] **schafhtijd:** *šaftīt* L 270, 322a, Q 95, 111; **schoft-tijd:** *sxqftīt* L 210; *sxqftītət* P 47; *šuftīt* L 381; *šoftīt* L 290; **schafht:** *šaft* L 270, 297, 331, 381; **schoft:** *sxqft* L 163a; *šoft* L 374; **koffietijd:** *kq-ftīt* Q 20.

COCO-DRANK

(N 98, 14)

[Poeder met aangename smaak dat met water werd vermengd en tevens diende als ontsmetter; de ovenarbeiders konden met de hieruit bereide drank hun dorst lessen. In P 47 werd de drank in een **cocoketel** (*kōkōkəjtəl*) klaargemaakt.]

coco: *koko* Q 95; *kōkō* Q 83; *kōkō* P 47.

DRINKBEKERTJE

(N 98, 16)

[Bekertje dat met een ijzeren haakje aan de rand van de coco-emmer bevestigd is en dient om er de coco-drank mee uit te scheppen.]

drinkbekertje: *drenk.bēkərkə* Q 111; **bekertje:** *bēkərkə* Q 111; **snel:** *snel* Q 83; **pijntje:** *penkə* P 47.

GEÏMPROVISEERD WINDSCHERM

(monogr.)

[Geïmproiseerd windscherm, meestal bestaande uit een paar rechtop gezette rietmatten, waarachter de arbeiders bij de kleiput tijdens de schafhtijd beschutting konden zoeken.]

huisje van matten: *hyskə van matə* L 322a; **mat:** *mat* L 163a.

SCHAFTLOKAAL

(N 98, 11; monogr.)

[Houten gebouwtje waar de arbeiders bij de kleiput naderhand de schafhtijd konden doorbrengen.]

schafhtlokaal: *šaflokāl* Q 95; **schafhtkeet:** *šafkēt* Q 111; **schoftkeet:** *šqfkēt* Q 95; *šufkiət* L 381; **keet:** *kēt* Q 95; *kiət* L 163a, 270; **schofhtuisje:** *šqfhtyskə* L 322a; **barak:** *brak* Q 95.

EETKETEL

(N 98, 12; monogr.)

[Etenketel waarin de warme maaltijd voor de steen- en pannbakkers werd gebracht, bestaande uit twee of drie pannen die door een handvat met elkaar verbonden waren. In L 270 werd een dergelijke dubbelketel met warm eten 's

middags meestal door kinderen naar de kleiput gebracht.]

eetketel: *ētāskētāl* L 297; **etensketel:** *ētāskētāl* L 290; *ētāskētāl* L 270, 299; **etensketeltje:** *ētāskētāl-kā* Q 111; *ētāskēteltjā* L 381; **henkelmann (d.):** *hēnkāmān* L 210; *hejkā-* L 322a; *hejkāman* L 163a, 322a; *enjkāman* L 331, 374; *enjkāmanā* L 381; **henkelmannetje:** *enjkāmē-nkā* Q 20; **henkelpot:** *enjkāpot* L 374; **hakketel:** *hakkētāl* L 322a; **marmiet:** *marmet* Q 88; **miet:** *mīt* Q 111; **gamel:** *gamel*, *gamel* Q 111.

KOFFIEKANNETJE

(N 98, 13; monogr.)

[Flesvormig, blauw geëmailleerd metalen koffiekannetje met beugelsluiting.]

koffietuitje: *kufitūtjā* L 270, 299, 331; **tuitje:** *tūtjā* L 322a; **koffietuit:** *kofitūt* L 163a, 270, 322a, 374, 381, Q 95, 111; *kufitūt* L 381; **tuit:** *tūt* L 210, 297; *tōt* Q 20; **bidon (fr.):** *bādōn* Q 20; *bādōn* P 47; *badōn* Q 83; **blik:** *blēk* Q 111; **kruikje:** *krejkskā* Q 83.

KRUIWAGEN VOOR BAKSTENEN OF DAKPANNEN

(N G, 52e)

[Kruiwagen zonder zijplanken maar met hoge voorwand, voor het vervoer van bakstenen, dakpannen enz.]

De **steenschurgkar** in L 270 bezat een **hoge kroon** (*huax kruān*). Alle gewicht bevond zich op het rad. De kar werd gebruikt op steenfabrieken. De **pannenschurgkar** had daarnaast soms ook **scheien** (*šejā*.)

steenkruiwagen: *stijankrōwwāgā* K 353; **steenschurgkar:** *štejnšōrsker* L 382; *štejnšōrs-* L 381; **steenschurgkar:** *štejnšōrker* L 270; **brikenschurgkar:** *brekāšōrker* L 434; **steenkar:** *štēkar* Q 33, 119; *štējinkar* Q 111; **brikkenkar:** *brekākār* Q 204a; *brekākar* Q 33; **pannenschurgkar:** *panāšōrker* L 270; **pannenschurgskar:** *panāšōrsker* L 270.

KLEI, LEEM

(N 27, 48; L 1a-m; S 21; monogr.)

[Algemene benaming voor de taaie, kneedbare grondsoort die verwerkt wordt in de steen- of pannenfabriek of in de pottenbakkerij. Termen die klei aanduiden die voor specifieke doeleinden wordt gebruikt, zijn opgenomen in de lemmata POTAARDE, STEENBAKKERSKLEI EN DAKPANNENKLEI.]

In Nederland komen verschillende kleisoorten voor. De oudste kleilagen uit het Tertiair (Oligoceen) zijn de mariene afzettingen uit de Achterhoek en Twente. Deze vette en kalkhoudende leem is grijsachtig tot (licht)groenachtig of

bruinachtig van kleur en wordt ook Rupelse of Boomse klei genoemd. De jongere rivierkleiafzettingen uit het Tertiair (Pliocene) komen voor in Limburg in plaatsen als Reuver (L 299), Swalmen (L 331) en Brunssum (Q 35). De bij Brunssum gevonden klei, die geelbakkend is, wordt gebruikt voor vuurvast materiaal. De klei bij Tegelen (L 270) en Belfeld (L 297) heeft zich tijdens de overgang van het Tertiair naar het Kwartair gevormd en bevindt zich in lagen van anderhalf tot vier meter onder het zand. Deze vette klei is uitermate geschikt voor dakpannen en greswaren. De in het zuiden van Nederlands Limburg aangetroffen löss tenslotte bestaat uit fijn materiaal dat door de wind werd aangevoerd. Deze kleisoort is mager en wordt gebruikt voor het vervaardigen van metselstenen (Janssen, pag. 22/23.)

klei: *klej* L 331, 331b, 420, 430, Q 97; *klej* L 163, 269, 270 (tegenwoordig), 289, 295, 299, 322, 372a, Q 39, 211; *klejā* L 331, 430; *klaj* Q 121; **zeepklei:** *zejpklej* Q 204a; **blauwe klei:** *blōwā klej* Q 121c; *blō klej* Q 204a; **bare klei:** *bārā klej* Q 39; **leem:** *lēm* L 159a, 164, 216, 429, Q 30, 33, 35, 77, 78, 83, 89, 113, 116, 118, 121, 192, 198, 202, 204a, 208, 211, 259; *lēm* L 244b, 331, Q 93; *li(j)m* P 176; *līm* L 213; *lijām* L 352; *liām* L 191, 217, 246, 246a, 248, 250, 266, P 45, 47, 164, 174, 176, 179, 211, Q 2; *li.ām* K 353; *l'iam* K 358; *liām* L 215, 245, 313; *lim* P 46, 51, 55, Q 1; *li.m* Q 2; *līm* P 176; *lēm* L 265; *lēm* Q 39, 168, 196, 198b, 203, 247a; *lēm* Q 117b, 253; *lējām* K 278; *lējm* L 165, 209, 210, 215a; *lējim* L 267, 321; *lejm* L 249, 268, 269, 269b, 271, 288, 289, 289b, 290, 290a, 291, 295, 296, 297, 298, 299, 300, 318b, 320, 320a, 322a, 323, 325, 327, 328, 330, 333, 368, 372, 372a, 374, 377, 378, 379, 380, 381, 382, 385, 387, 416, 417, 419, 420, 422, 425, 426, 427, 429, 430, 431, 432, 434a, Q 14, 16, 20, 21, 27, 29, 32, 96a, 97, 98, 99, 101, 102, 103, 104a, 105, 110, 111, 187, 207, 284; *lej.m* Q 32a; *tejm* L 372, Q 7, 10, 12, 96c, 156; *l'ejm* Q 95; *lej.m* L 290; *lejām* Q 3, 72; *l'ejm* P 188; *lejm* L 317; **blauwe leem:** *blōwā lejim* L 321a; *blōwā lēm* L 211; **taaie leem:** *tejā lejim* Q 11; **tege leem:** *tejgā lejim* Q 98; **zuivere leem:** *zūvārā lēm* Q 33; **bak-aarde:** *bōkjāt* P 55; **aarde:** *ejāt* Q 72; **bakgrond:** *bak-grōnt* P 48; *bak-grōnt* P 175; *bak-grōnt* Q 170; **leemgrond:** *liāmgrōnt* L 312; *liāmgrōnt* L 312; *liāmgrōnt* K 361; *lejmgrōnt* Q 94b; *lējimgrōnt* Q 12; *lēmgrōnt* P 222; **kleigrond:** Q 180; *klēgrōnt* K 358.

Werkzaamheden in en bij de kleiput

BOVENGROND

(N 98, 18; monogr.)

[De laag aarde die onbruikbaar is voor het vormen van stenen en dus terzijde wordt gelegd. Doorgaans spreidt men deze grond later weer uit over het afgegraven terrein, zodat dit opnieuw in cultuur kan worden genomen.]

bovengrond: *bōvagrōnt* L 163a; *bōvagrōntj* L 322a; *bōvagrōnk* L 290; **gele grond:** *gēla grōnt* L 210; **goede grond:** *gōjā grōntj* Q 17; *gōjā grōnt* P 47; *jōwā jronk* Q 121; **zwarte grond:** *zwartā grōnt* P 176; *zwatā* ~ Q 83; **bovendek:** *bōvādē-q* Q 111; **bovenlaag:** *bōvālōx* L 381; **bouwvoor:** *buwvoor* Q 111; **erf:** *erāf* Q 95; *dān ē-rāf* L 270; **graze:** *grōzā* Q 111; **graszode:** Q 121b; **ruim:** *rūm* Q 20, 111; **slobbermichel:** *šlubārmixāl* Q 111.

DE TEELLAAG AFGRAVEN

(N 98, 19; monogr.)

[De aarde boven de kleilaag verwijderen. In Q 83 werd de laatste zandlaag vermengd met de kleilaag.]

afbloten: *āf-blōtā* L 270, 381; **ruimen:** *rymā* Q 111; **ruim afdoen:** *rūm af-dūn* Q 20; **aferven:** *af-erāvā* Q 95; **gras afsteken:** *jrās-āfstēxā* Q 121b; **afroven:** *āfrōvā* L 163a; **afholen:** *āfhōlā* Q 111; **goede grond afvaren:** *jōwā jronk-āf-vārā* Q 121; *gōjā grōntj-āf-vārā* Q 17; **grond afzetten:** *grōnt-af-zē-tā* L 210; **bovengrond dervan doen:** *bōvagrōntj-dāvān dōn* L 322a; **zwarte grond afdoen:** *zwatā grōnt-āf-dūn* Q 83; **zwarte grond wegvoeren:** *zwartā grōnt wē-r-x-vurī* P 176.

NIEUWE KLEIPUT

(monogr.)

[Bepaald nieuw stuk bij de afgraving waar de baggermachine juist de bovenlaag verwijderd heeft.

Zie ook RhWb (VII) kol. 1912 s.v. *Schur VI*: „Tour, Gang beim Fangsteinspiel“.]

jour (fr.): *šūr* Q 95.

KLEIPUT

(N 98, 17; monogr.)

[Delfplaats waar klei als grondstof voor de fabricage van bakstenen met de hand wordt gestoken of met behulp van machines wordt afgegraven.]

put: *pōt* L 210; **kot:** *kū.t* Q 83; **leemsgat:** *lejms-gāt* L 270; **leemkuil:** *lēmkuil* Q 121; *lej.mkūl* L 287, 288, 288a, 288b, 288c, 289, 289*, 289a, 289b, 318a, 318d, 318e; *lejmkūl* L 381, Q 17; *lejmkū.l* Q 20; *lēmkuil* Q 95; *lēj.mkū.l*

Q 111; *liāmkūl* L 214, 214a, 215, 217, 245b, 246a; *liāmkul* L 209, 210, 211, 212a, 216, 216a, 244a, 245a; *lijāmkōl* P 47; *lejmkōwl* L 423 (ook kuil, ontstaan door het afgraven van leem), Q 95; **leemskuil:** *lejmskūl* L 270, 322a; **dil:** *dēl* L 290; **leemberg:** *lejmbē-rax* L 322a, Q 20; **nieuw stuk:** *nej stōk* L 210; de volgende term betreft een zone naast de kleiput waar de klei werd gedeponeerd: **sprei(d):** *sprej* L 210.

STEENBAKKERSKLEI

(N 27, 48; N 98, 20; monogr.)

[Algemene benaming voor de grondstof waarmee bakstenen vervaardigd worden. Doorgaans wordt alleen de leem gebruikt die direct onder de aardoppervlakte wordt aangetroffen (Donkers, pag. 21).]

brikkenbakkersleem: *brikābekārslēm* Q 198; **steenovenleem:** *stejnōvālējm* L 269a; **brikkenleem:** *brekālēm* Q 204a; *brekālējm* L 360; *brikālējm* Q 9; **leem:** *lēm* L 299, 331, Q 83, 117a, 121; *liām* L 163, 210; *lijām* P 47; *lēm* P 176, Q 95; *lējm* L 270 (bruin of geel; alleen voor stenen), 322a, 374, 381, Q 20; *lējm* Q 111; **brikengrond:** *brekagrōnt* Q 158; **leemgrond:** *lēmgrōnt* Q 83; **goede grond:** *gujā grōnt* Q 83; **gele grond:** *gēlā grōnt* Q 83 (lichte leem, voor gele bakstenen); **grond:** *grōnt* P 176; **aarde:** *erdā* P 176; in het volgende woordtype is *helle* het gesubstantiveerde adjectief van *hel* „hard“: **leem uit de helle gestoken:** *lējm ūt >dān hē-lā gāstōkā* L 322a (klei die zonder meer uit het bouwland is gestoken en zonder enige bewerking in de maler wordt gestort).

LAAG KLEI

(N 98, 20; monogr.; N 98, 27 add.)

[Kleilaag waarvan men stenen vormt, nadat de grondstof op de juiste manier is bewerkt. Het woordtype **stol leem** verwijst ernaar dat in Q 211 een berg in het heuvellandschap werd afgegraven.]

laag leem: *lōx lējm* L 270, 322a; *lōx lējm* L 290; *luax lēm* Q 83; **leemlaag:** *lejmlōx* Q 111; **bank leem:** *banj lējm* L 381; *bānj lējm* Q 95; **stol leem:** *stōl lēm* Q 211; de volgende term duidt een zandlaag in of onder de kleilaag aan: **kwartszand:** *kwērs-zanjt* L 322a; de volgende term duidt de breedte aan waarop leem werd uitgestoken: **bank leem:** *banj lēm* Q 83 (100 tot 120 cm breed).

BLAUWE KLEI

(N 98, 21)

[De onderste klei van de kleilaag. De *blauwe leem* werd in Q 83 gebruikt om de bakoven te dichtten.]

blauwe leem: *blōā lēm* Q 83; **blauwe:** *blōwā* Q 95.

STERK IJZERHOUDENDE KLEI

(N 98, 22; monogr.)

ijzeraarde: *īzārērt* L 209, 210, 211, 212a, 216, 216a, 244a, 245a, 270, 290, 297, 374, 381, Q 111; *īzārērt* L 299, 331; **ijzererts:** *īzārērts* Q 95; *ējāzārets* P 47; **ijzeroer:** *īzaruār* L 209, 210, 211, 212a, 216, 216a, 244a, 245a.

ZAK

(N 98, 23; monogr.)

[Plaats waar de klei plotseling veel dieper zit.]

zak: *zak* L 270, Q 111; **zakking:** *zakej* Q 95; **slenk:** *slenk* L 381.

KEI, VOORKOMEND IN DE KLEILAGEN

(N 98, 24; monogr.)

eemse kei: *ēmsə kej* L 381; **kei:** *kē* P 47; *kē* Q 83; **keiensteen:** *kejāštejn* L 270; **steen:** *štejn* L 299, 322a, 374, Q 95, 111; **klaww:** *klaw* Q 95, 111 (ruwe, dikke steen, bijv. vuursteen); **klauwer:** *klōwār* L 381; **moet:** *mut* L 331; *mūt* L 270; **koot:** *kōt* L 331.

BRON

(N 98, 26; monogr.)

[Opwellend water in de kleiput, veroorzaakt door de graafwerkzaamheden.]

sprong: *šprōj* L 270, Q 111; *šprōjk* L 270, 297, 322a, 381, Q 111; *šprōjnk* L 290; *šprījnk* Q 95; **wel:** *wēl* Q 111; **bron:** *brōn* Q 83; **ader:** *ōwār* P 47; de volgende term werd gebruikt voor de

plaats waar het water samenkwam: **dil:** *del* L 331.

BOREN NAAR KLEI

(N 98, 33; monogr.)

[Door middel van boringen onderzoek doen naar de eventuele aanwezigheid van klei. Daartoe werd een lange, holle buis in de grond gedreven. In L 270 werd de boorbuis opgehangen aan een katrol. Deze werd door de arbeiders een **rolkop** (*rolkōp*) genoemd. Het boren naar klei kwam zelden voor omdat de klei doorgaans niet diep zat. De opgave uit L 297 betreft de gresbuisindustrie.]

boren: *bōrā* L 290, 299, 374; *bōrā* L 270, 297, 322a, 331, 381, Q 111; *buārā* Q 83.

BOORGEREEDSCHAP

(N 98, 34; monogr.)

[Lange, holle buis die in de grond werd gedreven om te onderzoeken of er klei in de grond aanwezig was. Het woordtype **boorbuis** (L 297) is afkomstig uit de terminologie van de gresbuisindustrie.]

grondboor: *āt .grōnt-bōr* Q 111; **boor:** *bōr* L 374; *bōr* L 322a; *baār* P 47; **boorbuis:** *bōrbūys* L 297; **ever:** *ēvār* Q 83; **boorgeschie:** *bōrgāšir* L 299; *bōrgāšir* L 270, 381.

EXCAVATEUR

(N 98, 38; N 98, 39; N 98, 41; N 98, 42; monogr.)

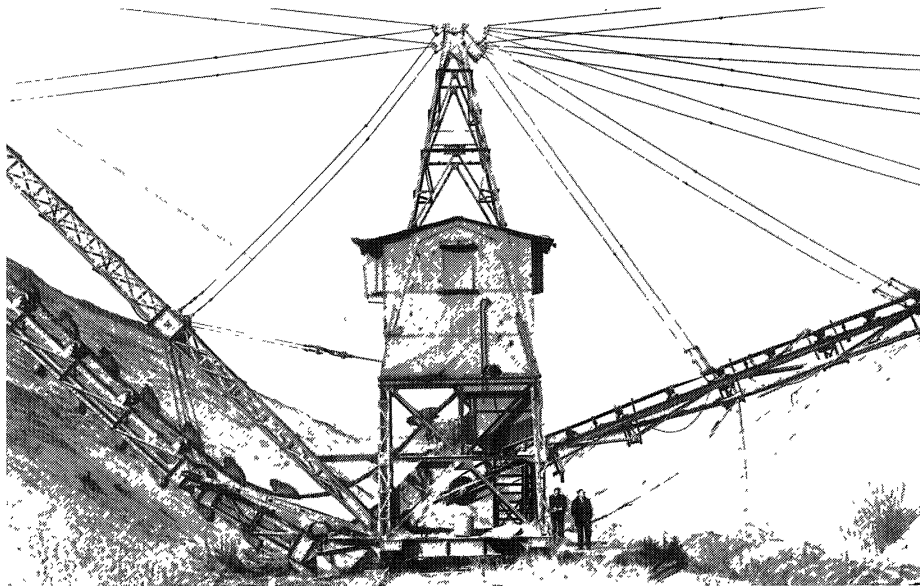

Afb. 16. excavateur

[Grondgraafmachine, bestaande uit een ketting zonder einde waaraan emmers zijn bevestigd die over de kleilaag schuren, de klei in dunne lagen afscheppen en vervolgens in een vergaarbak storten. Een dergelijke emmer wordt door de invuller uit Q 111 een **bak** (*bak*) en door de zegsman uit L 290 een **baggeremer** (*bagərējmər*) genoemd. De ketting zonder einde loopt over een beweegbare arm die zowel naar boven als naar beneden kan worden bewogen. Dit onderdeel van de excavateur noemt men in Q 111 de **arm** (*erəm*). De met behulp van de emmers opgebaggerde klei wordt in een trechtersvormige vergaarbak gestort; de bodem van deze bak kan openschuiven zodat de inhoud in de wagens eronder terecht komt. Deze bak heet in Q 111 een **stortbak** (*štort-bak*). Zie afb. 16.]

baggermolen: *bagərmyələ* Q 111; **baggerarm:** *bagərərəm* L 290; **bagger:** *bagər* P 176, Q 83.

KLEI DELVEN

(N 98, 27; N 98, 30; monogr.)

[Vroeger werd de gestoken klei in de put bereid; toen de kleiputten verder van de fabriek af kwamen te liggen, moest de grondstof op karren worden geladen voor het vervoer naar de opslagplaats. Meestal heeft men één term voor beide handelingen, zo niet, dan wordt de andere in het lemma erbij gegeven.

In L 270 moest de klei vóór het gebruik van excavateurs in de kleigroeven soms tragsgewijs vanuit de kleiput met een schop naar boven worden gegooid, tot deze uiteindelijk op de begane grond terecht kwam. Op elk van de daarvoor gebruikte horizontale vlakken lag een houten vlonder, waarop een werkmans stond. De arbeider in de kleiput gooidde de kleikluiten op het eerste vlak; van hier werden ze op het tweede vlak gegooid en zo verder. Men noemde dit: *op het schavot werken* (Tegels Dialek, pag. 113).]

leem steken: *lejm stēkə* Q 95; *lēm stēkə* Q 95; *lijəm stēkə* P 47; *lēm* ~ Q 83; *lejm stēkə* L 270, 290, 322a, 374, 381, Q 20, 111; *lēm stēkə* P 176; *lēm stēxə* Q 121b, 211; **leem afsteken:** *lēm āfstēxə* Q 121; **leem omsteken:** *lēm emstēkə* Q 83; **leem omgraven:** *lēm emgrāvə* Q 83; **leem omzetten:** *lēm emzētə* Q 83; **aarde steken:** *ērt štēkə* L 270, 297; **klei steken:** *klej štēkə* Q 83; *klej štēkə* L 299, 331; **leem steken en leem laden:** *lejm štēkə ē-n lejm lājə* L 322a; **leem steken en ombanken:** *lejm štēkə ē-n ombanəkə* Q 17 (klei steken en de gedolven klei er naast op lange hopen deponeren); **leem steken en omwerpen in banken:** *lēm štēxə ē-n omwēr-rəpə en bānəkə* Q 121 (idem); **leem graven en leem laden:** *liəm grāvə ē-n liəm lājə* L 210; **leem laden:** *liəm lājə* L 163a; **opgooien:** *qp>gujə* Q 95 (in een diepe kleiput waarin etagegewijs wordt gewerkt, de gegraven klei op een hogere trap

gooien); **uitpompem:** *ūtpompə* L 322a (idem); **oppompem:** *oppompə* L 381 (idem); **opguizen:** *qp>gušə* Q 111 (idem); **smijten:** *smētə* P 47 (idem); **op het schavot werken:** *qp>ət šəvot wēr-rəkə* L 270; **uittichelen:** *ūttxələ* L 381 (klei halen uit een stuk grond d.m.v. een tichelcontract gehuurd van een grondeigenaar).

SCHAVOTTEN

(monogr.)

[Houten etages, op ongeveer een schopzwaai afstand boven elkaar in de wand van de kleikuil geplaatst, waarlangs het zand en de klei tragsgewijs naar boven wordt gebracht.]

schavotten: *šāvotə* L 270, 299, 331; *šafotə* L 297.

BRUG

(monogr.)

[Schrage met planken erover, die men aanbracht op de blootgelegde kleilaag. Via de brug werd het afgegraven zand per kruitwaggen of kipkar naar de stortplaats vervoerd.]

brug: *brək* L 270; *brək* L 299, 331; **schrage:** *šrāx* L 297; **schurgplaten:** *šorəxplātə* L 374; *šorəxplātə* L 381.

KLEISTEKER

(N 98, 28; monogr.)

[Arbeider die de klei voor bakstenen, dakpannen en greswaren steekt en in voorkomende gevallen ook op het vervoermiddel laadt.]

leemsteker: *lēmštēkər* Q 95; *lēmstēkər* P 176; *lejmstēkər* Q 17; *lēmstēkər* Q 83; *lijəm-* P 47; *liəm-* L 209, 210, 211, 212a, 216, 216a, 244a, 245a; *lejmstēkər* Q 95; *lejmštēkər* L 270, 322a, 374, 381, Q 20, 111; *lēmštēxər* Q 121b (mv. *-štēxərə*); **steker:** *stēkər* Q 83; **leemgraver:** *liəmgrāvər* L 210; **leemlader:** *lejmlājər* L 322a; *liəmlājər* L 210; *liəmlājər* L 163a; **aardesteker:** *ērtštēkər* L 270, 297; **kleisteker:** *klejštēkər* L 299, 331; de volgende opgaven zijn ironische benamingen voor een kleisteker: **aardeman-** **netje:** *ērtmenəkə* L 270; **pannenkletser:** *panəkletser* L 331, 374.

DE KLEIWAND UITHOLLEN

(N 98, 29; monogr.)

[De wand van de kleiput uithollen. Het uitscharen werd in Q 83 met de hak gedaan.]

uithoulen: *ūthōlə* L 270; *ūthōlə* Q 111; *q̄thōjlə* P 47; **uitholen:** *ūthōlə* Q 95; *ūthōlə* Q 111; **onderscharen:** *q̄nərthōlə* L 322a, 381; **afscharen:** *q̄fšārə* Q 83; **uitscharen:** *q̄wtšārə* Q 83; **uitgraven:** *ūt-grāvə* Q 111.

EXTRA HARD WERKEN

(N 98, 31; N 98, 32; monogr.)

[Zie voor het woordtype **travakken** ook A. Stevens, *Túngersë Diksjênêër*, pag. 588 s.v. *tràvák-ke*.]

pompen: *pompə* L 322a; *pōmpə* Q 95; **wolven:** *wōvə* Q 83; **woelen:** *wylə* L 290; **zich afbeulen:** *zex-əf-bølə* Q 111; **zich schinden:** *zex šenə* Q 111; **zich poejakken:** *zex pujakə* Q 111; **zich moren:** *zex mōrə* Q 111; **grillig travakken:** *grēlex travakə* P 47; de volgende twee termen worden gebruikt voor het *oversteken*, het per dag meer steken dan vereist is: **meer steken:** *mijər stēkə* P 47; **oversteken:** *yəvərštēkə* Q 111.

BROK OF STEEK KLEI

(N 98, 25; monogr.)

bonk: *bōnk* Q 17, 95; **klodder leem:** *klōdər liəm* L 163a; **kluit leem:** *klūt lej̃m* L 290; **kluit:** *klūt* L 270; **klot:** *klot* Q 111; *klōt* L 381, Q 83; *klōt* P 47; **klont:** *klōntj* L 322a; **bres:** *brēs* Q 95 (groot stuk dat bij het graven losschoot).

STEEKSCHOP VOOR KLEI

(N 98, 35; monogr.)

[Platte, vierkante schop. De steekschop was doorgaans van hout vervaardigd, waardoor de gestoken klei er niet aan bleef vastkleven, vooral wanneer het hout voortdurend nat werd gemaakt. Het schopje was voorzien van een korte steel. De **schrooischup** was een scherpe steekschop, met een aan de hoes aangelaste stevige ijzeren pen haaks aan de schop. Tot rond de jaren dertig, toen men begon met het mechanisch delven van klei, was de schrooischup een onmisbaar stuk gereedschap voor de kleidelver. Door middel van een stevige trap op de ijzeren pen met de steekklomp, werd de schrooischup pal langs de verticale wand in de kleilaag gedreven, teneinde het afsteken van een nieuwe kleilaag te vergemakkelijken (Tegels Dialek, pag. 118).]

steekschup: *stēksxøp* P 176; *stēksxøp* P 47; *stēksøp* Q 17, 95; *štēksøp* L 270 (speciale zware, vierkante schop, waarmee in de kleigroeven de klei werd afgestoken), 331, 374, Q 20; *štēxsøp* Q 121b; **leemschup:** *lej̃msøp* L 322a, 381, Q 95, 111; *lej̃mšøp* L 322a, 377; *liəmsxøp* L 209, 210, 211, 212a, 214 (kleischop, schop met vierkant blad en houten steel om klei te steken), 214a (id.), 215 (id.), 216, 216a, 217 (id.), 244a, 245a, 245b (id.), 246a (id.); **schrooischup:** *šrōjšøp* L 270; **schup:** *šøp* L 299, Q 211; *šep* Q 83; **schoep:** *šup*, *šūp* Q 83; *šøp* L 381; **schep-schoep:** *šøpšøp* L 381; **leemspade:** *liəmspājə* L 210; **spade:** *spøj* Q 83; **spijker:** *spikər* L 163a; **pannetje:** *penkə* L 322a; *pēnəkə* Q 95.

STUKJE HOUT OM DE KLEISCHOP TE REINIGEN

(monogr.)

[Stukje hout of ijzer om de kleischop te reinigen.]

bandijzer: *bānt-izər* Q 211; **kratsertje:** *kratsəršə* Q 121b; **leuter:** *lōtər* L 163, Q 211; **pannetje:** *penkə* Q 20.

ZANDSCHOP

(N 98, 36; monogr.)

[Geronde zandschop, gebruikt om de losse kleikruimels op te scheppen. Het woordtype **batsje** (L 297) duidt een zandschop aan die in de gres-
buizenindustrie werd gebruikt.]

zandschup: *zənkšøp* L 270; *zanjtsøp* L 299, 331; **aardeschup:** *ērtšøp* L 381; **platschup:** *platšøp* Q 20; **roffelschup:** *rufəlsøp* Q 111; **schup:** *sxøp* L 210, P 176; **schoep:** *sxup* P 47; *šøp* L 372, 374; **schuit:** *šūt* L 322a; *šūət* L 290; **schuitje:** *šūtjə* L 322a; **bats:** *bats* L 163a, 210; **batsje:** *betskə* L 297; **pannetje:** *penkə* L 331; *penšə* Q 121b.

HOUWEEL

(N 98, 37; monogr.)

[Houwwerktuig met lange steel en twee armen. Een van de armen heeft een beitelvormig uiteinde, de andere loopt uit in een punt. De houweel werd gebruikt om in de winter de klei los te kappen. In L 381 werd dit werk gedaan met een **beitel** (*bejtəl*).]

kuit: *kūt* L 270, 299; **kruisbijl:** *krj̃ts-bj̃l* L 270; *krj̃sbj̃l* L 297; **kruishak:** *krj̃tshak* L 299; **bik:** *bek* L 270, 290, 299, 322a, 374, Q 83 (niet gebruikt bij het kleisteken); **bikkel:** *bekəl* Q 95; *beqəl* Q 111; **hak:** *hak* Q 211; **pik:** *pek* L 163a; **pioche (fr.):** *pijōš* Q 95; *piqš* Q 83 (idem); *pijōs* P 47.

KLOMPEN

(monogr.)

[Klomp, meestal beslagen met een stuk leer of blik. De **steekklompen** waren speciale klompen met platte zool, die aan de onderzijde waren voorzien van een zware ijzeren plaat. Met deze klompen dreef men bij het ouderwetse kleidelven met een forse trap de steekschop in de kleilaag (Tegels Dialek, pag. 119).]

klompen: *klōmpə* L 163a, 322a, Q 121b; *klōmpə* L 210; **steekklompen:** *štēkklompə* L 270; de volgende term duidt mogelijk laarzen aan: **botjes:** *botjəs* L 322a; de volgende term duidt de losse ijzeren plaat aan die onder de klomp werd gebonden: **slof:** *šlōf* Q 95.

KLEIKRUIWAGEN

(N 98, 43; monogr.)

[Kruikar met bak, gebruikt om de gestoken klei vanuit de kleiut te vervoeren. De bak van de kruiwagen werd in Q 111 een **kom** (*komp*) genoemd. Met de term **taai(e)-kar** (L 381) werd oorspronkelijk de kleikruiwagen aangeduid waarmee de gemalen klei van de kleimolen naar de vormtafel werd gebracht. Deze gemalen klei, die een hoge graad van taaiheid had bereikt, werd ook wel **taai** (*tɛɾjə*) genoemd (Geuskens, pag. 36).]

schurgskar: *šorxskar* L 322a; *šorsker* L 322a; **schurgkar**: *šorķer* L 270; *šoræxker* L 290; **bakkar**: *bakker* L 322a; **bakschurgkar**: *bakšorķer* L 270; **kruiwagel**: *krēwāgəl* P 47; *krōwwōgəl* Q 83; *krawal* Q 83; **kruikar**: *krōwkar* Q 95; *krykər* L 290; **kommekruikar**: *kompəkrōwkar* Q 95; **komkruiwagel**: *kumpkrōwwōgəl* Q 83 (gewone kruiwagen zonder verhoog); **botkruiwagel**: *bōt-krōwwōgəl* Q 83 (idem); **schubkarre** (d.): *šupkar* Q 111; **taai(e)-kar**: *tɛɾj(ə)ker* L 381.

BURRIE VAN DE KRUIWAGEN

(N 98, 44; monogr.)

[Het draagvlak van de kruiwagen met de handvatten.]

burrie: *bōri* L 270; *bōræx* L 381; **burrie met bodem**: *bōræx mēt- bōjəm* Q 95; **brug met boom**: *brøk mēt- bōm* L 322a; **de bomen**: *də bōjm* Q 111.

KOP VAN DE KRUIWAGEN

(N 98, 46; monogr.)

hoofdbred: *hōjt-brējt* L 322a; *hōt-brēt* L 290; *hēt-brēt* Q 83 (mv. *-brēər*); **hoofd**: *hūt* P 47; **kop**: *kōp* Q 95; **kraan**: *krān* L 381, Q 111; **kroon**: *krūn* L 270.

LOSSE ZIJWAND VAN DE KRUIWAGEN

(N 98, 47; monogr.)

schutbred: *šōt-brēt* Q 95; **zijbred**: *zijbrēr* (mv.) Q 111; **bred**: *brēt* L 270; *brēt* (mv.) L 322a; **bredje**: *brētjə* L 270; **sponde**: *spōn* P 47; **plank**: *plānk* L 290 (mv. *plēnk*), 322a (mv. *plēnk*); de volgende term duidt de gehele bak van de kruiwagen aan: **kom**: *kump* Q 83 (mv. *kumpə*).

RIEM

(N 98, 45)

[Band in gevlochten koord die over de schouder werd gelegd. De uiteinden van de riem werden met lederen riempjes over de handvatten van een kruiwagen geschoven om het vervoeren te vergemakkelijken.]

kruikarriem: *krykərrēm* L 290; **schurgriem**: *šōræxrēm* L 290; **riem**: *rim* P 47; **help**: *heləp* Q 111; *hōləp* P 47; (*h*)*ōləp* Q 83.

KLEIKAR

(N 98, 48; monogr.)

[Slagkar waarmee de gegraven delfstof over de weg naar de voorraadplaats werd vervoerd. De kleikar werd getrokken door een paard.]

aardkar: *ērtker* L 297; **leemkar**: *lejmkar* Q 111; *lejmker* L 322a, 381; **kipkar**: *kipker* L 270; **kipkarretje**: *kipkerkə* L 290; **slagkar**: *slōxkār* Q 83; *slāxker* L 381; **leemwagel**: *lēmwwāgəl* Q 95; *lijəmwāgəl* P 47; **kipwagel**: *kipwāgəl* L 270; **tramwagel**: *tramwāgəl* L 299; **steenwagel**: *stiənwwāgəl* L 163a; **kipwagel**: *kipwāgəl* L 297, 331; **rolwagel**: *rōlwāgəl* L 374; **clitchèt** (wa.): *kletši* Q 83.

KIPKAR

(N 98, 49; monogr.)

[Wagon met kantelbare laadbak, die over smalspoor wordt voortbewogen en tot op heden wordt gebruikt voor het vervoer van de gedolven grondstof naar de voorraadplaats of de maalmachines.

De **kipkar** (L 270) was een karretje met twee wielen, bak en stuurboom dat via smalspoor over de *brug* naar de stortplaats werd gereden. Zie ook de toelichting bij het lemma *BRUG*.]

kipkar: *kipkar* L 381; *kipker* L 270, 297, 331; **kipwagel**: *kipwāgəl* Q 95; *kepwwāgəl* P 47; **kipwageltje**: *kepwwāgəl* Q 95; *kipwwāgəl* Q 111; **drijkantig kipwageltje**: *drājkəntex kepwwāgəl* Q 83 (elders in gebruik); **wageltje**: *wēgālkə* Q 83; **kipwagel**: *kepwwāgəl* L 322a, 372; *kipwāgəl* L 299, 322a, Q 111; *kipwāgəl* L 210, Q 20; *kipwōgəl* L 163a; *kipwān* Q 121b (mv. *-wāns*); **rolwagel**: *rōlwāgəl* L 374; **slagkar**: *slāxker* L 381 (uitsluitend met paard).

TREIN KIPKARREN

(N 98, 50; monogr.)

[Rij aaneengekoppelde, volgeladen wagons die over smalspoor wordt voortbewogen. De jongen die tot taak had de kettingen waarmee de wagons onderling waren verbonden, los of vast te maken werd in L 270 **kettingjong** (*ketenjon*) en in L 299 **remjong** (*remjon*) genoemd.]

trein: *trējn* L 210, Q 111; **rampe** (fr.): *rāmp* Q 95; **leemtram**: *lejmtram* L 322a; **tog**: *tsōx* Q 20; *tsox* Q 121b; **reis grond**: *rējs -grōnt* L 163a; **rit**: *ret* L 381; **volle wagens**: *vōlə wāgəs* L 372.

VOERMAN

(N 98, 51; monogr.)

[Arbeider die het paard ment dat de volgeladen kleikarren of kipkarren naar de voorraadplaats trekt.]

voerman: *vurman* L 163a; *vurmān* L 372; *vur-mān* L 210; *vōrman* L 290, Q 111; *vūr-* Q 83; **voerder:** *vūrdar* Q 83; **trammer:** *tramər* L 297; **teugelaar:** *tōgəlar* L 163a; **leemtrammer:** *lejmtramər* L 322a (voerman of machinist van een locomotief).

PAARD

(monogr.)

[Het paard dat, gemend door de voerman, de kleikarren of de kipkarren naar de voorraadplaats trok.]

paard: *pērt* L 163a, 210, 270, 299, 331, 374, 377, 381, Q 20.

PAARDETUIG

(N 98, 52; monogr.)

paardsgetuig: *pērts-gətīx* L 372; *pērs-* L 290, 322a, 381; *pēš-* Q 111; *perts-* Q 95; *pēts-gətīx* P 47; *piats-gətējx* Q 83; **scheepsgetuig:** *šēps-gətīx* L 374; **schippersgetuig:** *šē-pars-gətīx* Q 95; **sleepergetuig:** *slēp-gətīx* L 210; **paardstuig:** *pērstīx* L 381; **paardgeschie:** *pērt-gəšīr* L 297; **paardsgeschie:** *pērts-gəšīr* L 270, 299; *pērs-* L 331, 374; *pērs-gəšīar* L 290; **schippersgeschie:** *šēpars-gəšīr* L 270, 381; **tramgeschie:** *tramgəšīr* L 299; **stek:** *štek* L 374; **tuig:** *tiyx* L 163a; *tīyx* Q 20.

HAAM

(monogr.)

[Leren of houten juk om de hals van het paard.]

haam: *hōm* L 163a.

ZWENGHOUT

(N 98, 53; monogr.)

[Het dwarshout waaraan van voren de strengen of de trekkingen van het paard bevestigd zijn en dat aan de achterzijde aan de trein kipwagens is gekoppeld. Zie voor een afbeelding van het *zwenghout* WLD I.2, pag. 177.]

dwarshout: *dwērshōwt* L 372; **warshout:** *wērs-hōlt* L 270; *wēšhōt* Q 20; *wēshōwt* L 381; **warshout met trekhaak:** *wērshōwt met trēkhōk* L 290; **warselen:** *wēžəla* Q 111; **steekhout:** *štēkhōwt* Q 95; **trekhout:** *trē-khōlt* L 270; **trekschei:** *trē-kšēj* L 322a; **schei:** *šēj* L 322a; **zwing:** *zweŋ* P 47 (zwaar; voor 2 paarden); **koppel:** *kō-pəl* P 47 (licht; voor 1 paard); **haampje:** *hēmka* L 163a (tegenover *hōm*: borstleer).

SMALSPOOR

(N 98, 54; monogr.)

[Sporbaan waarbij de afstand tussen de twee spoorstaven kleiner is dan de gebruikelijke 1435 mm. Smalspoor van bijvoorbeeld 1000 of 750 mm wordt doorgaans toegepast in moeilijk begaanbaar terrein, of in het geval van de klei-ontginning, omdat het gemakkelijk verplaatst kan worden.]

Klei met behulp van smalspoor vervoeren noemde men in Q 83: **de leem op guiden vervaren** (*də lēm op -gedə vər-vōrə*).

spoor: *spōr* L 322a, 381; *špōr* Q 20, 121b; *špōr* Q 111; *spuər* Q 83; **route:** *rut* L 270, 322a, 297; *rutə* L 290; *rotə* L 372; *rōt* P 47, Q 83; **route-tje:** *rōtšə* Q 83; **tramroute:** *tramrut* L 270; **gleis:** *gəlejs* L 322a; *glejs* L 270, 299, 331, 374; **kiprails:** *kiprels* L 270; **rails:** *rels* P 47; *rēls* Q 111; *rels* L 210, 270, 297; *rels* L 381; *rēl* (enk.) L 372.

HET SMALSPOOR VERLEGGEN

(N 98, 55; monogr.)

[Het smalspoor verplaatsen naarmate het uitgraven van de klei put vordert.]

schiften: *sxeftə* L 163a; *šeftə* L 290, 381, Q 20, 121b; **omschiften:** *omšeftə* L 322a; **rippen:** *repə* L 372, Q 95; **het spoor rippen:** *ət spuər repə* Q 83; **rails omtrekken:** *rels-əmtrē-kə* L 210; **omleggen:** *omlēgə* Q 111.

SCHIFTIJZER

(N 98, 55; monogr.)

[De stang waarmee het smalspoor wordt verplaatst.]

schiftijzer: *šeft-īzər* L 322a, Q 20; **koevoet:** *kuvūt* L 163a; **schiftstang:** *šeftštang* L 381; **ijzeren stang:** *īzərən štang* L 372; *īzərə štang* Q 121b; **hefstang:** *hefštang* Q 111; **hefboom:** *hef-bōwm* Q 111; *hōf-būwəm* P 47; **handboom:** *(h)ant-bōm* Q 83; **hefijzer:** *hef-īzər* Q 111; **rip-ijzer:** *rep-īzər* Q 95; **hark:** *hērək* L 210.

VERZAKT SPOOR OPHOGEN

(N 98, 57; monogr.)

[Verzakt spoor werd in L 322a en L 290 opgehoogd met een **hefboom** (*hef-bōwm*, L 322a; *hōf-bōwm*, L 290). In Q 20 werd met een **winde** (*wenj*) gewerkt, in L 163a met een **houteren biels** (*hōltərə bils*).

opdompen: *op-dompə* L 290; *op-dōmpə* L 381; *op-dōmpə* L 210; *op-dūmpə* L 322a; **dompen:** *dōmpə* Q 121b; *dōmpə* Q 95; *dōmpə* L 322a; **omhoogrippen:** *om(h)ōwxrepə* Q 83; **spoor lichten:** *špōr ləxtə* L 322a; *špōr lōxtə* Q 20; **ophogen:** *ophōgə* L 270; *ophyagə* Q 111; **opstoppen:** *opstōpə* L 163a.

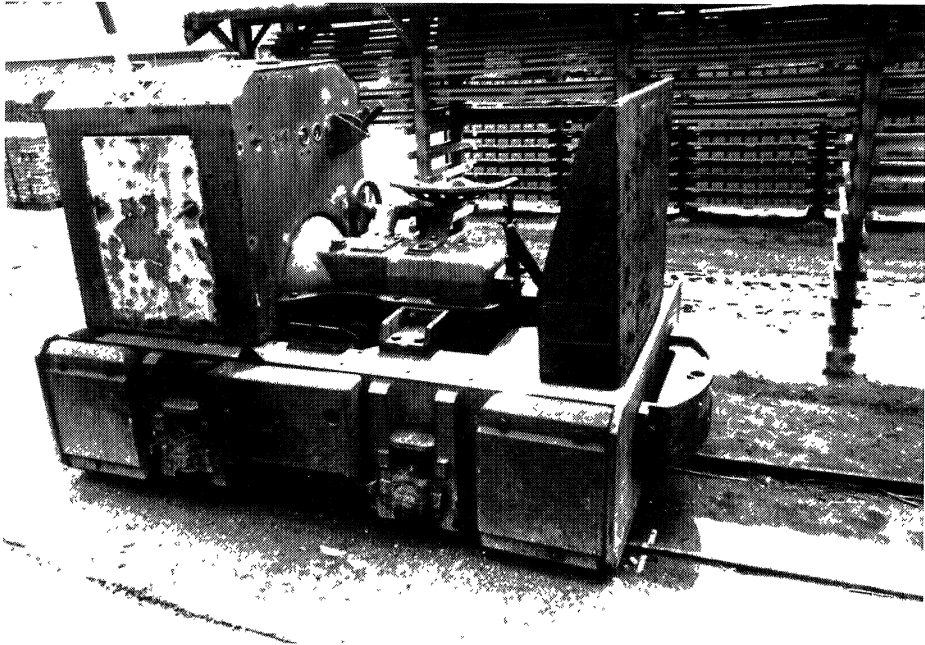

Afb. 17. smalsporig diesellocomotiefje van de Heldense Steenfabriek

LOCOMOTIEF

(N 98, 58)

[Door stoom of met behulp van een dieselmotor aangedreven locomotiefje dat in later jaren werd gebruikt om de kipkarren te verplaatsen. Zie afb. 17.]

locomotief: Q 95; *lqkəmətif* Q 111; **locomotiefje:** *lqkəmətifkə* Q 83; **machine:** *məsxen* P 47.

LIER

(monogr.)

[Met behulp van een motor aangedreven katrolsysteem waarmee men de kipkarren naar de voorraadplaats trekt.]

liertje: *lirkə* Q 20; **cabestan (fr.):** *kabəstan* L 372.

CRIC

(monogr.)

[Hefwerktuig waarmee men in geval van een ontsporing de locomotief weer op de rails kan plaatsen.]

cric: *krek* Q 121b; **winde:** *win* L 163a; **dommekracht:** *doməkrax* L 163a.

TRANSPORTBAND

(N 98, 51 add.)

[Transportmiddel, bestaande uit een band zonder einde die tussen twee keerrollen en over een aantal draagrollen loopt. De transportband in Q 83 was ongeveer vijftig meter lang en diende voor het vervoer van klei en stenen.]

lange riem: *lanə rim* Q 83.

KLEIVORRAADPLAATS

(N 98, 59; monogr.)

[Plaats op het fabrieksterrein waar men de gestoken klei opslaait. De klei ondergaat daarbij al een eerste menging doordat de verschillende kleisoorten door elkaar gestort worden. Bovendien wordt de grondstof blootgesteld aan de invloed van regen en vorst waardoor ze mals wordt.]

leemberg: *lēmbe+rəx* Q 121b; *lēm-* Q 95; *lejm-* Q 111; **leembult:** *lejmbølt* L 322a; **bult:** *bølt* L 163a, 381, Q 95; **voorraadhoop:** *vōrrøthuwəp* L 210; **leemshoop:** *lejmshəwp* L 270, 322a; **leemhoop:** *lijəmhuwəp* P 47; *lejmshəwp* Q 95, 111; **leemkot:** *lēmkuət* Q 83; **schop:** *šəp* L 372 (overdekte plaats om klei op te slaan).

KLEI STORTEN OP DE KLEIHOOP

(monogr.)

kippen: *kipə* L 210; **grond opsporen:** *grōnt-
opspōrə* L 163a; **leem uitslepen:** *lejm ütšlejpə* Q
20; **in het pak varen:** *en ət pak -vārə* L 381.

WINTEREN

(N 98, 60; monogr.)

[Gezegd van klei die op de voorraadplaats gedurende de winter of de ligtijd een rottingsproces ondergaat.

De woordtypen **mouden** of **uitlemouden** waren in Q 83 gebruikelijk in de betekenis „met vocht vermengen, kneden”. De zegsman hier gebruikt de woorden in een afwijkende betekenis: „van klei, door weer en wind gebroken worden”.]

versterven: *vərštē+rəvə* L 270; **afsterven:** *āf-
štērəvə* Q 111; **kortvriezen:** *kōrt-vrīzə* L 210; *kōrt-vrēzə* L 322a; **kapotvriezen:** *kapōt-vrēzə* Q 17; *kapōt-vryzə* Q 121, 211; **zompen:** *zumpə* L 381; **broeien:** *brījə* P 47; **rotten:** *rotə* L 270, 322a, Q 20, 95; **uitlemouden:** *qwtmqwə* Q 83; **mouden:** *mōwə* Q 83; bij het volgende woordtype moet een werkwoord als *liggen* gedacht worden: **in de rot:** *en dər rot* Q 111; de volgende opgaven worden transitief gebruikt: **(leem) dood maken:** *duət mǎxə* Q 121b; **(leem) breken:** *brēkə* Q 83 (grote brokken (laten) verpulveren; ook door vorst).

Kleibereiding

DE KLEIHOOP AFGRAVEN

(monogr.)

[De grondstof in kleine hopen uitspreiden en deze vervolgens bewerken. In L 163a ondermijnde men de kleihoop en liet zo een hoeveelheid klei in een vooraf aangelegde plas water vallen (Geuskens, pag. 47).]

van de hoop aftrekken: *van də hōwp-
āftrēkə* Q 20; **een brok grond vellen:** *ən-
brōk -grōnt -vētlə* L 163a.

DE KLEI BEREIDEN

(N 98, 61; monogr.)

[De klei uitspreiden, met water besproeien, omwerken en met de voeten kneden.

In Q 83 moest de klei 4% vocht bevatten. Men noemde dat: **vier vocht hebben** (*vīr vōx hōbə*).] **leem maken:** *lijəm mǎkə* P 47; *lejm* ~ Q 95, 111; *lēm mǎxə* Q 211; **modder maken:** *mōdər mōkə* L 163a; **leem vaardig maken:** *lēm viārex mōkə* Q 83; **klei vaardig maken:** *klej viārex*

mōkə Q 83; **leem schaven:** *lēm šāvə* Q 211; **wal-
ken:** *waləkə* L 381.

KLEIBEREIDER

(N 98, 62; monogr.)

[De arbeider die de klei uitspreidt, besproeit met water, omzet en met de voeten kneedt.]

leemmaker: *lēmēmēxər* Q 121; *lejmmēkər* Q 17, 20, 111; **moddermaker:** *mōdərmmōkər* L 163a; **kleinmaker:** *klejnmākər* P 47; **leemlader:** *lejmlājər* L 322a; **mengerman:** *mējərman* L 290; **zompman:** *sō.mppman* Q 20.

KLEIBED

(monogr.)

leembed: *lejmbē-t* Q 20; **bed:** *bē-t* L 322a.

HET KLEIBED DOORNAT MAKEN

(N 98, 63; N 98, 68; monogr.)

[In Q 83 werden met behulp van een **lepelboor** (*lepalbuər*) gaten in de klei gemaakt. Vervolgens werd water op de klei gegooid dat door de gaten in de klei trok. Daardoor werd de grond **vers** (*viās*) en beter te **bekneden** (*bəknēš*).]

natmaken: *nāt mākə* Q 111; *nat mōkə* P 176; *nōt* ~ Q 83; *nās mǎxə* Q 211; **aanmaken:** *ān-
mākə* Q 111; **inzompen:** *enzō.mpə* L 322a; **hopen:** *ōzə* L 163a (met water dat uit een in de nabijheid gemaakte greppel (**grep:** *grep*) werd gehaald); de volgende twee woordtypen zijn van toepassing wanneer er tijdens het bewerken van de klei te veel water gebruikt wordt: **leem verzuipen:** *dər lejm vərzūpə* Q 111; **de leem te plat maken:** *də lijəm tə plat mākə* P 47.

HOOSVAT

(N 98, 64)

[Vat waarmee men water op de te bereiden klei giet.]

emmer: *ē-tmər* L 322a, P 176; *tjəmər* P 47; **gietskan:** *jīskan* Q 211; **scheptob:** *šēptōp* Q 111; **tob water:** *tōp wā.tər* Q 17; **tob:** *tōp* Q 83, 111; *tōp* Q 20; **spruits:** *šprōts* Q 211 (sproeier).

HET KLEIBED OMZETTEN

(N 98, 65)

omzetten: *ōmzētə* L 163a; **doorzetten:** *dōjrzētə* P 47; **afkappen:** *āfkapə* P 176; **hakken en krat-
sen:** *hakə ē-tn kratšə* Q 211; **omhakken:** *ōmhakə* Q 17; **omsteken:** *ōmštēxə* Q 121b; *emstēkə* Q 83; **omgraven:** *emgrāvə* Q 83; **grond draaien:** *grōnt-
drājə* P 176; **mengen:** *mējə, mējə* Q 111.

KLEISCHOP, KLEIHAK

(N 98, 66; monogr.)

[Schop of hak die door de kleibereider wordt gebruikt om de grondstof te mengen.]

houteren schoep: *hōltarə sxūp* L 163a (graanschop); **schoep:** *sxup* P 47; *šūap* Q 83; **schup:** *sxōp* P 176; *sxōpə* L 163a; *šōp* Q 111, 211; **spade:** Q 121b; **leemhak:** *lējmhak* Q 111; *lējmhak* Q 17; *lēmnhak* Q 121; **hak:** *hak* Q 20, 83, 211; *āk* P 176.

HET KLEIBED MET DE VOETEN TREDEN

(N 98, 67; monogr.)

leem kneden: *lėjm knejə* L 322a; *lėjm knē* Q 111; **leem treden:** *lėjm trējə* L 322a, 381; *lėjm trejə* Q 20; *lēm trēə* Q 83; *lēm trēnə* Q 211; *lėjm trē* Q 111; **treden:** *trē* P 47; **baggeren:** *bagərə* L 163a; **leem maken:** *lėjm mākə* L 270; **leem platsen:** *lēm platsə* Q 95.

HET KLEIBED IN DE ROT ZETTEN

(monogr.)

[De klei doornat laten rusten, zodat het water overal kan doordringen, hetgeen het uiteenvallen van alle nog aan elkaar geplakte kleideeltjes bevordert.]

inzompen: *enzō.mpə* Q 20; **laten rotten:** *lītə rōtə* L 163a; **in de rot zetten:** *en də rōt >zētə* L 163a.

WEEKKUIL

(monogr.)

[Een in de grond uitgegraven en gecementeerde kuil, gebruikt om de grondstof erin te bewerken en te laten rotten. Uit de weekkuil ontstond de primitieve kleimolen, toen men brede wielen of een kar, in beweging gebracht door een paard, erin liet ronddraaien om de klei te pletten.]

zomp: *zō.mp* Q 20.

BEREIDE KLEI

(monogr.)

[In Q 121 werd de klei met de hak bewerkt tot hij goed kneedbaar was. Men zei dan de klei **teeg** (*tsiəx*) was.]

mortel: *mōrtəl* Q 17; **modder:** *mōdər* L 163a; **gebouwde leem:** *gəbōwdə lėjm* L 322a; **teeg ge- maakte leem:** *tsiəx jəmāx.də lēm* Q 211; **leem:** *lėjm* Q 20.

MATTEN

(monogr.)

[Matten die worden gebruikt om het kleibed tijdens het rottingsproces tegen uitdrogen te beschermen.]

matten: *matə* Q 17.

VOGELDRAGEN

(N 98, 69; monogr.)

[De bereide klei vervoeren en bij of op de vormtafel deponeren. Vroeger werd daartoe gebruikt gemaakt van de zgn. *vogel*, een houten bak met twee korte handbomen die op de nek gedragen werd. In later tijden werd de klei met behulp van een kruiwagen vervoerd.]

vogeldragen: *vōgəldrāgə* L 270, 322a, 381, Q 95; *vōgəldrā.gə* Q 20; *vuəgəldrāgə* Q 111; *vuəgəldrōgə* Q 83 (afkomstig uit het gebied rond Boom); **leem schurgen:** *lėjm šōrəgə* Q 17; **leem laden:** *lėjm lājə* L 322a; **modder laden:** *mōdər lājə* L 163a; **op de tafel kippen:** *op > də tōfəl kipə* Q 17; **op de dis varen:** *op > də dōš >vārə* Q 211.

BRUG

(monogr.)

[Stellage boven de langwerpige strook bereide klei, waarover men met de kruiwagen reed om deze te vullen. De modder werd van deze plaats naar de vormtafel vervoerd.]

brug: *brøk* Q 17; **brits op bok:** *britš > op > bøk* Q 17.

MODDERKRUIER

(N 98, 70; monogr.)

[Arbeider die de bereide klei naar de vormtafel brengt, hetzij in een bak die hij op de nek draagt, hetzij met een kruiwagen of door middel van kipkarren. Zie ook *Limburgs Idioticon*, pag. 277 s.v. *vogeldrager*: „Degene die bij de brikken- of tichelovens den vogel draagt (...). Geh. Genck.”]

vogeldrager: *vōgəldrāgər* L 322a; *vuəgəldrēgəš* (mv.) Q 111; *vuəgəldrēgər* Q 83 (hier niet gebruikelijk); **uitdrager:** *qwt > drēgər* Q 83 (meestal vrouwen); **leemschurger:** *lėjmsōrəgər* Q 20; *lėjmsōrəgər* Q 17; **schurger:** *šōrəjər* Q 121; **leemlader:** *lėjmlājər* L 322a; **modderlader:** *mōdər lājər* L 163a; **leemtrammer:** *lėjmtramər* L 290; **leemjong:** *lēmjoŋ* Q 121b.

MODDERBAK

(N 98, 71; monogr.)

[De bak waarmee de bereide klei naar de vormtafel wordt vervoerd. Over de term *vogel* merkt

Coopman (pag. 81) op: „vogel; m., in Limburg de bak waarmede de werklieden het leem tot bij de vorm of werkbak brengen. Hij heeft denzelfden vorm als de mortelbak welken de metsers-knapen gebruiken. De Waalse steenbakkers uit Luik noemen dat houten tuig *l'oiseau*: Het heeft inderdaad de gedaante van eenen vogel.”] **vogel:** *vōgəl* L 270, 322a, 381, Q 95; *vuəgəl* Q 83 (hier niet gebruikelijk), 111.

MODDERKAR

(N 98, 72; monogr.)

[De kruiwagen of kar waarmee de bereide klei naar de vormtafel wordt vervoerd.]

schubkarre (d.): *šupkār* Q 121, 121b, 211; **schurgkar:** *šōrəxkar* Q 20; **schurgskar:** *šōrəxskar* L 322a; *šōrəxskār* Q 17, 121; *šōrəxskar* Q 111; **taai(e)-kar:** *tē-j(ə)kar* L 381 (platte kruiwagen om de bereide „taaië” klei te vervoeren); **leemkar:** *lejmker* L 322a; *lējmkar* Q 111; *lēmkar* Q 83; **leemwagel:** *lijəmwāgəl* P 47; *lēmwōgəl* Q 83; **kiepwagen:** *kipwā.gə* L 322a; **houteren wagen:** *hōltərə wōgə* L 163a (bestuurd door de **teugelaar:** *tōgəlar*); **plateauwagel:** *platōwān* Q 121b (platte wagen op rails); het volgende woordtype gaat terug op het Franse *remorque*: **remorque-tje:** *rəmōrkskə* Q 83.

KRUIPLANKEN

(monogr.)

[De planken waarmee de weg belegd is die de verbinding vormt tussen de plaats waar de klei bereid wordt en de vormtafel. In Q 17 gebruikte men een oprit naar de vormtafel. Over deze **brits** (*brits*) leidde de modderkruier zijn kruiwagen om de bereide klei bovenop de vormtafel te storten (Geuskens, pag. 56).]

gangen: *gəŋə* L 163a; **schurgplaten:** *šōrəxplātə* L 270, 322a, 381, Q 95, 121b; **platen:** *plā.tə* L 210, Q 17; *plōtə* L 163a; **breder:** *brē-dər* Q 211.

Het vormen van handvormstenen

BOLLEN KLEI VORMEN

(monogr.)

[Van de hoop bereide klei met de handen of met een schop brokken afsteken die de vormbak ruimschoots konden vullen.]

ballen maken: *balə mōkə* L 163a; **ballen steken:** *bəl stēkə* Q 17; *bəl šīkə* Q 20; **een bal leem steken:** *ən bal lejm šīkə* L 322a.

BOLLENMAKER

(monogr.)

[Arbeider die de bollen klei afstak. Vaak legde hij de bollen klei ook op de vormtafel.]

balsteker: *balštēkər* L 322a; **ballensteker:** *bəlštēkər* Q 20 (mv. –*štēkəs*); **mollesteker:** *mō-ləštēxər* Q 121.

BOL KLEI

(N 98, 76; monogr.)

[Klomp klei waarmee de vorm gevuld werd. Een bol klei was ongeveer anderhalf maal de inhoud van een gevormde, ongebakken steen.]

bal: *bāl* Q 95; *bal* L 270, 322a, Q 111; *bāl* L 163a; **bol:** *bəl* L 381, Q 20, 83, 111; *bōəl* L 290; **mol:** *məl* Q 121; **klot:** *klōt* Q 111; **klont:** *klont* Q 111; **klomp:** *klomp* Q 83; **grop:** *grōp* P 47.

SCHOP OM KLEIBOLLEN TE STEKEN

(monogr.; N 98, 76 add.)

[De schop was doorgaans van hout vervaardigd. Met het *schoepje* kon men in Q 83 juist genoeg klei scheppen voor twee bakstenen.]

schoepje: *šupkə* Q 83; **goede:** *gūjə* L 322a.

OPZETTEN

(monogr.)

[De bereide klei op de vormtafel leggen.]

ballen werpen: *bəl wē-rəpə* Q 17; **over de dis rollen:** *ōvər də dōš rōlə* Q 20.

VORMEN

(monogr.; N 98, 76 add.)

[Met behulp van de vormbak stenen vervaardigen. De vormer drukte de bol klei daartoe in de vorm en streek de overtollige klei af met de handen of met behulp van een houten plankje, een afstrijkboog of een mes. De gevulde vorm werd vervolgens door een afdrager naar het droogveld gebracht. Afhankelijk van de hoedanigheid van de klei die verwerkt werd, koos men bij magere klei voor de zandvorm-methode en bij de stijvere of vette klei voor de watervorm-methode. In het eerste geval gooide de vormer de kleibol in een bezand vormbakje met bodem. In de tweede situatie gebruikte hij een bodemloze vorm, die voor het gebruik geheel in water werd gedompeld (Geuskens, pag. 60).]

vormen: *vōrmə* Q 17; *vōramə* Q 121; *vōrmə* Q 20; **stenen kloppen:** *šte-ŋ klōpə* Q 121b; **vormen volslaan:** *vōramə vōlslōn* L 322a; bij de volgende drie woordtypen hoort *klei* of *leem* als object: **in de vorm klatsen:** *ən də vōrm klatsə* Q 83; **derin klatsen:** *dərən klatsə* Q 121; **in de vorm kloppen:** *ən də vōrm klōpə* Q 211.

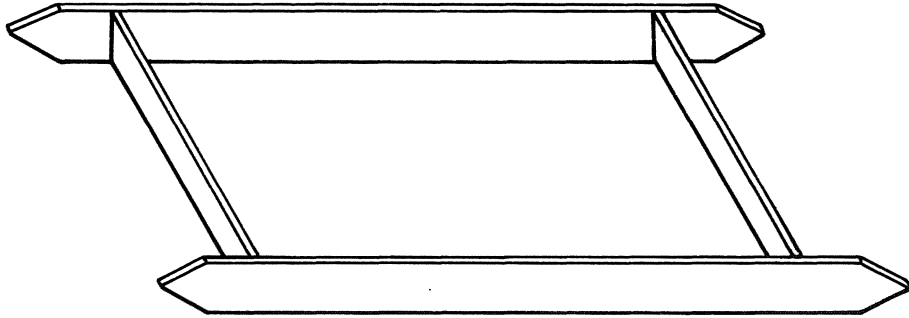

Afb. 18. vormbak

VORMER

(N 98, 75; monogr.)

[De arbeider die met behulp van de vormbak stenen vormt. De term **klopper** werd in Q 121b gebruikt, omdat de vormer na het vullen met elke hoek van de vorm op de tafel klopte zodat alle hoeken ervan goed opgevuld werden.]

vormer: *vormær* L 270, 290, 322a; *vormær* Q 83; *voramær* Q 121; *voramær* P 47; *voramær* L 322a, Q 95, 111; **handvormer:** *hant-voramær* L 163a; **klopper:** *kløpær* Q 121b; **brikkenman:** *brekæman* Q 83; **steenmaker:** *stejnmeķær* L 381.

VORMBAK

(N 98, 74; monogr.)

[Houten, soms met ijzer beslagen bak waarmee stenen worden gevormd. De vormbak kon wel of niet voorzien zijn van een bodem. De lange zijden van de bak waren doorgaans naar buiten verlengd om als handgrepen te dienen. Zo'n handvat werd in Q 121 een **griff** (*jref*) genoemd. Volgens Persoons (pag. 40/41) was de enkelvorm meestal in ijzer uitgevoerd en had hij een losse, niet uitneembare bodem die voorzien was van gaten. De dubbelvorm was een rechthoekig houten raampje zonder bodem, dat door een schot in twee gelijke vakjes verdeeld was en met dun plaatijzer beslagen werd. Zie afb. 18 en 19.]

vormbak: *vøræmbak* Q 83; **brikkenvorm:** *brekævorm* L 381; **klopvorm:** *kløp-vøræm* Q 95; **vorm:** *vøræm* L 270, 290, 322a, 381, Q 17, 121, 211; *voræm* Q 20; *vøræm* P 47, Q 95; *vøræm* Q 95, 111, 211; **enkelvorm:** *enķalvøræm* Q 121; **eenbaksvorm:** *ejnbaks-vøræm* L 322a, Q 20; **dobbelvorm:** *dobælvøræm* L 322a; *dubælvøræm* Q 121; **tweebaksvorm:** *twæ-jæbaks-vøræm* Q 20; *twibaks-vøræm* L 322a; **zësbakse vorm:** L 322a; **zësbaksvorm:** *zæs-baks-vøræm* L 163a.

VORMTAFEL

(N 98, 73; monogr.)

[De tafel waarop de klei in de vormbak wordt gedrukt.]

vormtafel: *vøræmtøfæl* L 270, 290, 322a, Q 17; *vøræmtøfæl* L 163a, Q 95, 111; *vøræmtøfæl* Q 95; *vøræmtøfæl* Q 83; **leemtafel:** *lejmtøfæl* L 322, 381; **vormdis:** *vøræmdøš* Q 121b; *vøræmdøš* Q 121; **dis:** *døš* Q 20, 121, 211.

OMZETTEN

(monogr.)

[De vormtafel verplaatsen, als een *satz*, een strook van de baan met een breedte van drie meter, was volgelegd. Zie ook de toelichting bij het lemma DROOGPLAATS.]

omzetten: *omzætæ* Q 17.

BLOK

(monogr.)

[Op de vormtafel bevestigd vierkant stuk leer waarop de bodemloze vormbak werd geplaatst.]

leer: *lær* L 322a.

AFSTRIJKEN

(monogr.; N 98, 80 add.)

[De overtollige klei in de vormbak afstrijken met de handen of met behulp van een houten plankje, een afstrijkboog of een mes. Het woordtype **afstrijken** werd in L 270 ook gebruikt voor het afstrijken van de klei in een pannenvorm.]

afstrijken: *afstrikæ* L 163a; *æfstrikæ* L 270, 322a; **gelijkstrijken:** *jælixstrixæ* Q 211; **afsnijden:** *æfsnijæræ* Q 20; **afsnijden:** *æfsnæjæ* Q 83; **af trekken:** *æftre-æ* Q 17; **afpakken:** *æfpakæ* Q 83.



Afb. 19. diverse soorten handsteenvormbakken



Afb. 20. het vormen van handstenen te Echt (1965); links op de voorgrond de zandbak, rechts de klapstoel waarop juist een zesbaksvorm werd omgekeerd; op de achtergrond rechts de vormer, links vóór de vormer op de vormtafel de afstrijkboog

AFSTRIJKER

(monogr.)

[Arbeider die de overtollige klei afstrijkt.]

afstrijker: *afstriker* L 163a; *āfstrixær* Q 121b; *āfstriker* L 322a, Q 20; **afsnijder:** *āfšnijær* Q 20; **lappenjong:** *lapæjōŋ* L 381.

AFSTRIJKBOOG

(N 98, 77; monogr.)

[Boog met draad waarmee de overtollige klei wordt afgestroken. Zie afb. 20 en het lemma AF-SNIJDER.]

snijboog: *snejbōx* Q 95; *snibōx* L 381; *šnijbōx* Q 111; *snājbuax* Q 83; **pijl en boog:** *pīlæbō.x* L 270, 322a; *pīlæbōx* L 290; *pīlæboax* Q 121b; *pīlæbōx* Q 111; **lappenboog:** *lapæbōx* L 381; **boog:** *bō.x* L 163a, 322a, Q 20, 95; *buax* Q 83; **strijkdraad:** *štrik.drōt* Q 111; **snijdraad:** *snē-drōt* P 47.

PLAAN

(N 98, 78)

[Houten strijkoestel waarmee men de overtollige klei verwijderde en de vormbak dichtstreek en effen maakte. Zie afb. 21.]

plaan: *plām* Q 111; **spaan:** *spōn* P 47; **strijkstek:** *štrikštē-k* Q 111.

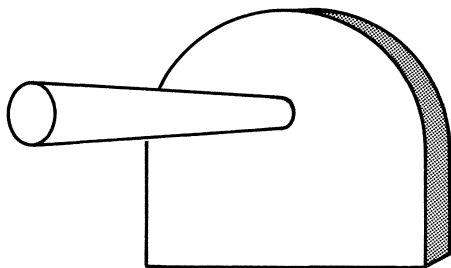

Afb. 21. plaan

AFSTRIJKMES

(monogr.)

[Lang, plat stuk ijzer met handvatten, waarmee de overtollige klei werd afgestroken. Het afstrijkmes werd vooral toegepast bij meerbaksvormen.]

afstrijkmes: *afstrikmē-ts* L 163a; *āfstrikmē-ts* Q 20; **mes:** *mē-ts* L 210.

KLAD

(N 98, 80; monogr.)

[Boven de vorm uitstekend, overtollig stuk klei, dat met behulp van de afstrijkboog of het afstrijkmes wordt afgesneden.]

klad: *klāt* L 163a; **klats:** *klats* L 290, 322a; *klats* L 322a, Q 17, 20, 121b; **lap:** *lap* L 270, 381, Q 83, 111; **vlaai:** *flaj* L 322a; **vel:** *vēl* Q 95; **overschot:** *iæværsuæt* Q 83; **afstrijkleem:** *afstrikliæm* L 210; **afstrijkmødder:** *afstrikmōdær* L 163a.

ZANDKLAD

(monogr.)

[Steen, gevormd uit drie of vier kladden. Aangezien de klad aan één kant bezand was, kon het gebeuren dat deze zandkant of een gedeelte daarvan binnen in de vormeling terecht kwam. In dat geval ontstond er breuk tijdens of na het bakken.]

kladsteen: *klatsstējn* Q 20.

ZANDEN

(N 98, 82; monogr.)

[De kleibol of de binnenkant van de natgemaakte vorm met zand bestrooien.]

zanden: *zāndæ* L 163a; *zantæ* L 210, Q 111; **bezanden:** *bæzantjæ* L 322a; *bæzantjæ* L 290; **zand strooien:** *zant strījæ* P 47; **zavel strooien:** *sōvæl strōjñ* P 176; de volgende termen duiden het bezanden van de vormen aan: **vormen zanden:** *vō-ræmæ zantjæ* L 270; *vōræmæ zantjæ* L 322a; *vōræmæ zantæ* L 381; *vōræm zantæ* Q 95; **een vorm zanden:** *æn voræm zantjæ* Q 20; **vormen uitzanden:** *vōræmæ üt-zantæ* L 381; **vormen zavelen:** *vōrmæ zōvælæ* Q 83.

ZANDER

(monogr.)

[Arbeider die speciaal belast was met het zanden van de vormen. De zander kon daarbij op twee manieren te werk gaan: ofwel hij strooide een handvol zand door de vorm, ofwel hij vulde een vorm met zand en gooide de inhoud ervan over in een andere. Deze laatste wijze van werken noemde men *stulpen* (Geuskens, pag. 60).]

bezander: *bæzandar* L 372; **zander:** *zandar* L 163a; *zantær* L 210; *zantjær* L 322a, Q 20.

WATERSTENEN

(N 98, 162; monogr.)

[Stenen uit vormen die niet met zand bestrooid waren, maar alleen nat gemaakt werden.]

waterstenen: *wōtærstējnæ* L 381; *wātærstējn* L 322, Q 111; de volgende term duidt onvoldoen-

de gezande stenen aan die bij het legen van de vorm blijven hangen: **kleefkanten:** *klēfkāntə* L 163a; **kleetskoppen:** *klētskōpp* Q 95 (onvoldoende gezande stenen); de volgende term duidt stenen aan die aan één zijde niet gezand waren omdat de bol klei scheef in de vorm was gegooit: **floeters:** *flutsər* (enk.) Q 95.

ZAND

(monogr.)

[Zeer fijn en droog zand, gebruikt om de binnenkant van de vormen van een dun laagje te voorzien. Volgens de invullers uit Q 121b en Q 211 werd het zand **gedroogd en gezift** (*jədrūxt- e-n jəzəft*).]

zand: *zəŋk* L 322a (gedroogd in ovensgaten: *gə-drōəxt- en ə.vəs>gātə*), 121b, 211; **droog zand:** *drōəx >zə-ntj* Q 17; **fommelzand:** *fuməlzəŋk* Q 121 (zacht zand).

ZANDBAK

(N 98, 81; monogr.)

[Bak waarin een voorraad zand voor het zanden van de vormen werd opgeslagen.]

zandbak: *zant-bak* P 47, Q 83, 95, 111; *zānt-←* Q 95; *zānt-←* L 163a; *zantj-←* Q 20; *zanjt-←* L 322a; *zanjt-←* L 381; *zəŋk-←* L 270, 290; *zə-ntj-←* Q 17; **zavelbak:** *zəvəlbak* Q 83.

ZANDKRUIER

(monogr.)

[Arbeider die het vormzand droogde. Daartoe spreidde hij het zand in L 163a uit met behulp van een **houteren zandhark** (*hōltərə zənthərək*) en in Q 17 en Q 20 met een **reek** (*rē.k*). In Q 17 maakte men verder gebruik van een **kissel** (*ke-səl*), een plank met daaraan een steel bevestigd. De zandkruier zorgde bovendien voor de aanvoer van het zand naar de vormtafel of de steenpers.]

zanddroger: *zant-drōgər* L 163a; **zandman:** *zantjman* L 322a; **zandkruier:** *zəŋkkrōjər* Q 121b; *zantkrujər* L 210.

ZANDBERGPLAATS

(monogr.)

zandhut: *zānthōt* L 163a; **zandhuisje:** *zə-ntjijhyskə* Q 17; **zandschop:** *zəŋksōp* Q 121b; **schop:** *šōp* Q 211; **zandplaats:** *zantjplāts* Q 20.

AFDRAGEN

(monogr.; N 98, 94 add.; N 98, 101 add.)

[De gevulde vormen naar de droogplaats brengen.]

afdragen: *āf-drāgə* Q 121; *āf-drā.gə* L 322a, Q

17; **(brikken) afdragen:** *āf-drōgə* Q 83 (van de pers naar de droogplaats).

AFDRAGER

(N 98, 97; monogr.)

[Arbeider die de vormbakken met daarin de vormelingen van de vormtafel naar de droogplaats brengt. Zie ook het lemma NEERSLAGER. In Q 111 werd het werk van de *afdragers* meestal door vrouwen gedaan.]

afdrager: *āf-drā.gər* L 322a (mv. *āf-drā.gərs*), Q 211 (mv. *āfdrā.gərə*); *āf-drēgər* L 290; *af-drōgər* L 372 (mv. *af-drōgərs*); *āf-drēgər* Q 95; *āf-drēgər* Q 83; *af-drēgər* L 322a (mv. *af-drēgərs*); *af-drē.gər* Q 20 (mv. *af-drē.gərs*); *āf-drēgər* Q 111 (mv. *āfdrēgəs*); *āf-drējər* Q 121; **afrafer:** *af-rāpər* P 47; *āfrōpər* Q 83.

De mechanisatie van de kleibereiding en het vormen van machinale steen

BESCHIKKER

(monogr.; N 98, 89 add.)

[Vrij moderne kleimachine, die de aanvoer van klei regelt via onderling gescheiden bakken waardoor men grondstof uit verschillende putten kan bewerken.]

In Q 83 was de baggerinstallatie verbonden met een **kastenbeschikker** die de leem in een kuip mengde en vervolgens kleine slangetjes vormde. Dergelijke worstvormige stukken klei, **strang leem** (*strəŋk lēm*) of **saucijsje** (*səʊsiskə*) genoemd, werden door een arbeider op een palet gestapeld, s-vormig op elkaar, om te beletten dat ze zouden afvallen.]

kastenbeschikker: *kastəbəsəkər* Q 83; **kasbeschikker:** *kas-bəsəkər* P 176; *kas-bəsəkər* Q 83; **beschikker:** *bəsəkər* L 372.

WALS

(monogr.)

[Toestel, bestaande uit twee brede rollen, waartussen de klei werd geplet.]

walswerk: *wā.lswē-rək* L 372; **walsen:** *walsə* L 322a.

KOLLERGANG

(monogr.)

[Toestel waarbij twee verticaal aan een koningsas bevestigde maalstenen over een cirkelvormige, geperforeerde bodem lopen. De klei wordt door het gewicht van de draaiende stenen fijn gemaakt en door de gaatjes van de bodem ge-

perst. De kollergang is tegelijk maal- en mengmachine en uitstekend geschikt voor de bewerking van klompige, harde, vette klei (Geuskens, pag. 79). Zie ook het lemma KOLLERGANG in WLD II.3, pag. 165.

De **koller** uit L 372 bevatte **walsen** (*wā.lsa*) en een **zeef** (*ziāf*).]

koller: *kqlār* L 372.

OPRIT

(monogr.)

[Oprit naar de voormaler waartegen de geladen modderkarren met een lier werden opgetrokken.]

berg: *bē.rx* L 210.

BRUG

(monogr.)

[Het plankier op gelijke hoogte van de voormaler.]

brug: *brøk* L 322a.

BRUGMAN

(monogr.)

[Arbeider die de klei in de voormaler deponeerde]

brugman: *brøkman* L 322a; **modderman:** *modārman* Q 20.

VOORMALER

(N 98, 88; N 98, 89; monogr.)

[Maal- en mengkuip, waarin zich een as met armen bevindt die de klei snijdt en vervolgens in de richting van een opening drijft. Deze opening wordt doorgaans afgesloten door een schuif. De voormaler werd aanvankelijk zelfstandig gebruikt, later in combinatie met een steenpers. De drijfkracht werd vroeger geleverd door een paard of een stoommachine, later door een dieselmotor of elektriciteit.

Volgens de invuller uit L 163a werd de klei met behulp van de leemmolen **gemoediger** (*gəmuje-gər*) en de **kluiten** (*klytə*) werden **kortgewreven** (*kqrt.s.gəvrēvə*).]

menger: *meŋər* L 163a, Q 95; *mē-ŋər* L 210, Q 20; **voormenger:** *vijrmē-ŋər* Q 121b; **mengkuip:** *meŋkūp* L 322a; *meŋku.p* Q 111; **mengmolen:** *meŋmyalə* Q 111; **leemmolen:** *liəmmōlə* L 163a; *lē.m-* Q 95; *lejm-* L 270, 290, 322a, 381, Q 95; *lejmmyalə* Q 111; *lijəmmōjlə* P 47; **totermolen:** *tōtərmōlə* L 381; **molen:** *mōlə* Q 20; *mōjlə* P 47; **kleimolentje:** *klejmiələkə* Q 83; **ketel:** *kētəl* P 176.

SNIJARMEN EN DRIJFARMEN IN DE VOORMALER

(N 98, 90; monogr.)

[De schuine messen en rieken die in de voormaler ronddraaien, de dwarsarmen van de verticale as.]

messen en vleugels: *mesə en vlōgə(l)s* L 210;

messen: *metsə* L 290; **messer en drijvers:**

metsər en drīvāš Q 20; *metsər en drīvərs* Q 20;

messer: *metsər* Q 121b; **wortelmesser en uitdrijvers:** *wqrtəlmetsər ɛ-ŋ ū-drīvərs* Q 95;

drijvers en tanden: *drīvərs- en tēŋ* L 322a;

slakken, drijvers en tanden: *šlekə, drīvərs en*

tēŋ L 381; **harken en drijvers:** *hē-rəkə en*

drīvərs L 163a, 377; **schuppen met tanden en**

drijvers: *sxōpə met tādə en drīvərs* L 163a;

armen: *erəm* P 47; **alpen:** *alpə* Q 83.

ROOSTER

(monogr.)

[IJzeren plaat met gaatjes in de bodem van de voormaler. De klei werd door het rooster gedrukt waardoor de plasticiteit ervan werd vergroot en een aantal onzuiverheden vernietigd werden (Schuddinck, pag. 41).]

rooster: *rōstər* L 163a, 377; **gat:** *gāt* L 322a.

SCHUIF

(N 98, 91; monogr.)

[Schuif waarmee de hoeveelheid klei, die uit de voormenger stroomde, geregeld kon worden.]

schuif: *šqif* Q 95; *sxqf* P 47; *sxyf* L 163a, 210;

šūf L 322a, 381, Q 20, 111, 121b; *šūf* L 270,

290.

TRANSPORTEUR

(monogr.)

[Transportmiddel tussen de kleibewerkingsapparaten en de steenpers in de vorm van een jacobs ladder of een transportband. De jacobs ladder bestaat uit een rondgaande ketting waaraan transportbakken zijn bevestigd. Bij het onderste keerpunt worden de bakken gevuld, bij het bovenste geleidigd.]

transporteur: *transportōr* Q 20, 121b; **leer:** *lēr* L 163a (jacobs ladder).

VORMBAKPERS

(N 98, 92; monogr.)

[Steenpers waarbij de bereide klei door een persblok in vormbakken wordt geperst. Doorgaans werd in het onderzoeksterrein gebruik gemaakt van een vormbakpers die werd ontworpen door Johannes Aberson te Olst, de zgn. *Abersonpers*. Zie ook afb. 22.

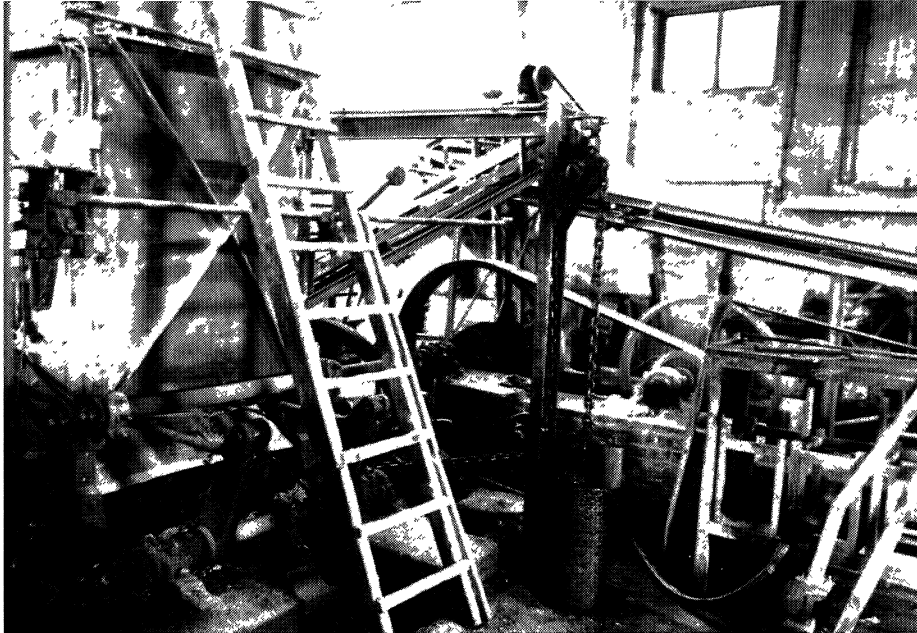

Afb. 22. Aberson-vormbakpers

De vormbakpers werd aanvankelijk aangedreven door een paard, later door een stoommachine. Hierdoor werd de hoofdas in beweging gezet. De klei viel van de transportband in een trechtervormige maalketel, waarin de kleimassa fijn gemalen werd. Vervolgens werd de brei in de richting van roosters gedreven, waarvan het aantal overeenkwam met de hoeveelheid stenen die in een vormbak tegelijk kon worden gevormd. De *onderschuiver* schoof de vormen onder de pers. Gelijktijdig duwde een *glijstoeltje* zowel een lege vorm onder de roosters als de door het *persblok* gevulde vorm onder de pers uit. Met het *afstrijkmes* streek de *afstriker* de overtollige klei van de vorm af, later werd dit werk ook wel automatisch gedaan. De vormbakpers werd doorgaans gebruikt bij zeer natte klei, in tegenstelling tot de strengpers die vrij droge klei als grondstof verwerkte (Geuskens, pag. 76.)

abersonpres: *ābārsōnpres* Q 83; **handpres:** (*h*)*antpres* Q 83; **pres:** *prērs* L 372, P 47, 176, Q 20, 83, 121b, 211; **steenpers:** *štejnpeš* Q 111; **pers:** *pas* L 163a; *pe-rs* L 322a; *pers* L 210; *pēš* Q 111; *pērs* Q 95; **presmachine:** *at presmašin* Q 83; **machine:** *at mašin* Q 83.

STOOMMACHINE

(monogr.)

[Krachtbron voor voormaler en vormbakpers.]

stoommachine: *štōmmašin* Q 121b; **dampketel:** *dampkesəl* Q 121b.

DRIJFAS

(monogr.)

[De as waaraan de bewegende onderdelen van de voormaler en vormbakpers bevestigd waren.]

staande as: *štqnda as* Q 121b; **koning:** *kōnen* Q 20.

MAALKETEL

(monogr.)

[De verticaal geplaatste, trechtervormige ketel van de vormbakpers.]

ketel: *kesəl* Q 121b; **pot:** *pot* L 372.

PERSBLOK

(monogr.)

[Blok waarmee in de vormbakpers de klei in de vormen wordt aangedrukt. De **dekkel met klap** uit Q 211 vormde het persblok van een kleine pers die bestond uit een ronde tafel met twee vaste vormen erin. De klei werd aangestampt door een persblok dat aanvankelijk met de hand werd bediend en later met behulp van een morttje.]

persblok: *pas-blqk* L 163a; *pe-rs-* L 210;

presblok: *prɛrs-blɔk* Q 20, 121b; **dekkel met klap:** *dɛkəl met klap* Q 211.

HANDBOOM

(monogr.)

[Handboom waarmee het persblok werd bediend.]

boom: *bōm* Q 211; **dissel:** *dɛ.səm* P 176.

VORMENWASSER

(monogr.)

[Arbeider die de vormbakken schoon spoelt en ze doorschuift naar de zander.]

sproeier: *sprujər* L 210; **spoeler:** *spj̄lər* L 163a.

WATERBAK

(monogr.)

[Waterbak waarin de vormbakken werden schoongewassen en natgemaakt.]

waterbak: *wā.tərbak* L 322a; *wasər-* Q 121b; **spoelbak:** *spj̄lbak* L 163a; **sop:** *sɔpə* L 322a; **sproeier:** *sprujər* L 322a; *šprujər* Q 20; **nat-maker:** *nāsmexər* Q 121b.

ONDERSCHUIVER

(monogr.)

[Arbeider die de vormbakken onder de vormbakpers schoof.]

inschuiver: *esj̄vər* Q 121b; **insteker:** *enstɛkər* L 163a; *ənštɛkər* L 210; *enštɛ.kər* Q 20.

GLIJSTOELTJE

(monogr.)

[Toestel dat de volle vormen uit de pers duwde.]

karretje: *karkə* L 210; **wagentje:** *wəgəɲjə* L 163a; *wɛɲtjə* Q 121b; **wageltje:** *wɛ.gəlkə* Q 20.

MISBAKSELS

(monogr.)

[Stenen die zijn mislukt omdat de vorm tijdens het vullen onvoldoende onder de roosters van de vormbakpers was geschoven.]

plekstenen: *plekstiən* L 210.

STRENGPERS

(monogr.; N 30, 54f add.)

[Steenpers, bestaande uit een verticaal geplaatste mengketel die is voorzien van een mondstuk waarop een plaat is gemonteerd, waarin de vereiste vorm van de baksteen is uitgespaard. De vrij droge klei wordt door een transportschroef

als een doorlopende streng uit het mondstuk geperst en vervolgens met behulp van metalen draden met de hand of machinaal in stukken van bepaalde dikte verdeeld.]

strengpers: *strɛppɛrs* L 210; **strangpers:** *štrajkpɛrs* L 322a; *stranpɛrsə* L 372; **pres:** *pres* P 176.

MAALKETEL

(monogr.)

[Trechtervormige ketel, onderdeel van de strengpers, waarin verticaal geplaatste snij- en drijfarmen de klei bewerken.]

caracolle (fr.): *kɛrəkɔl* P 176.

VORMGAT VAN DE STRENGPERS

(monogr.)

[Aan de maalketel bevestigd mondstuk waarop een plaat is gemonteerd, waarin de vereiste vorm van de baksteen is uitgespaard. Dankzij dit vormgat heeft men de mogelijkheid het formaat van de steen oneindig te variëren.]

vorm: *vɔrəm* P 176; **mondstuk:** *mɔntstɔk* L 372.

STRENG

(monogr.)

[Kleistreng die door het vormgat van de strengpers geperst wordt en waarvan de afmetingen reeds aan de vereiste lengte en hoogte van de latere steen beantwoorden (Schuddinck, pag. 126).]

strang: *strajk* L 372; **saucisse (fr.):** *sases* P 176.

LOPENDE BAND

(monogr.)

[Lopende band of plateau waarop de kleistreng op het vereiste formaat wordt gesneden.]

steenknipper: *štejnknepər* L 322a; **riem:** *rīm* P 176; **wagentje:** *wā.gəɲjə* L 372.

AFSNIJDER

(monogr.)

[Snijapparaat waarmee de kleistreng op het vereiste formaat wordt gesneden. Het bestaat uit een om een horizontale as draaibaar raamwerk, waarin gewoonlijk drie of meer koperdraden zijn gespannen. Op deze wijze worden tegelijkertijd twee of meer stenen van de streng gesneden. Ook het woordtype **draden** uit L 372 wijst op een toestel met verschillende draden. De bediener van het snijapparaat werd daar een *afsnijder* genoemd.]

afsnijder: *āfsnījər* L 322a; **snijder:** *snajər* P 176; **draden:** *drɔj* L 372.

AFPAKKER

(monogr.)

[Arbeider die de volle vormen of de gesneden stenen op de kar zet waarmee deze naar de droogplaats worden gereden. In Q 121b werd dit werk **deropschuiven** (*dəropšyvnə*) genoemd.]

afpakker: *āfpakər* L 322a; **afrafer:** *āfrā.pər* P 176; **aftrekker:** *āftrē.kər* Q 121b; **afzetter:** L 372, Q 20; **karrenlader:** *karəlqjər* L 163a; **steenafnemer:** *stijənafnēmər* P 176.

KAR

(N 98, 93; monogr.)

[De kar waarmee de vormen of de vormelingen van de steenpers naar de droogplaats werden gebracht. Aanvankelijk werd hiervoor een platte kruiwagen gebruikt, later vertoonden de karren een economisch meer aangepaste vorm. De woordtypen **preswageltjes** (Q 20) en **karretjes met schappen** (L 210) duiden een zgn. *etage-wagen* aan, een wagon waarop de plankjes met vormelingen werden gelegd en waarmee men alle plankjes tegelijk in de rekken kon schuiven (Geuskens, pag. 92).]

kruiwagen: *krəjwqgə* P 176; **schurgskar:** *šərxskər* Q 111; **schubkarre (d.):** *šəpkār* Q 211; **hittekar:** *hetəkər* L 163a (werd getrokken door een *hit*, een licht paard); **preskar:** *prē.ska.rə* L 322a; **steenkar:** *stējnkər* Q 111; **handkarretje:** (*h*)*antkärkə*, *-kērkə* Q 83; **steenwagel:** *stijənwāgəl* P 47; **natte-stenenwagen:** *natə stənwqgə* L 163a (liep over **rails:** *rils*); **vormwageltje:** *vərmwəgəskə* L 322a; **rekkenwagen:** *rekəwāgə* L 290; de volgende opgaven zijn meervoud: **karretjes met schappen:** *karəkəs met sxāpə* L 210; **wageltjer:** *wəntjər* Q 121b; **preswageltjes:** *prē.swəgəlkəs* Q 20; **wagonnetjes:** *wəgənskəs* P 176.

HITTERIJDER

(N 98, 94; monogr.)

[De arbeider die de kar met vormelingen naar de droogplaats brengt.]

hitterijder: *hetərējər* L 163a (de kar werd getrokken door een *hit*, een licht paard); **locomotiefrijder:** *lōkəmətifrējər* L 163a; **afdrager:** *āf.drēgər* Q 111; *q̄f.drēgər* Q 83; **gammer:** *gamər* P 47; de volgende opgaven zijn meervoud: **karretjesjongens:** *kərəkəsjoŋəs* Q 20; **karretjesduwers:** *kərəkəs.dəwərs* L 210.

VORMEN SCHOONKRABBen

(monogr.)

[De achtergebleven stukjes klei, vooral in de hoeken van de vormen, verwijderen.]

vormen poetsen: *vərmə pətsə* L 322a; *vərmə* ~ L 210; **vormen reinmaken:** *vərmə re-ŋmā-*

xə Q 121b; **vormen schoonmaken:** *vərmə šuənmā.kə* Q 20; **schrapen:** *sxrq̄pə* L 163a.

VEEGMESJE

(N 98, 83; monogr.)

[Stukje hout of spitstoelend stukje bandijzer om de vormbakken schoon te krabben.]

vormenmesje: *vərməmeskə* L 381; **mes:** *mets* L 322a; **mesje:** *metskə* Q 95; **penmes:** *pənmet* L 270; **poetsmes:** *putsmē.s* L 322a; *putsmets* L 290; **houteren schraapmes:** *həltərə sxrəpme.s* L 163a; **kratser:** *krətsər* Q 111; **krabber:** *krə.bər* Q 111; **vormenbandje:** *vərməbē.əntjə* Q 20; **kijltje:** *ki.ltjə* Q 121b (mv. *kiltjər*); **knijp:** *knī.p* Q 111.

BROKJE KLEI

(N 98, 84; monogr.)

[Brokje klei dat is achtergebleven in de hoek van een neergeslagen vorm.]

brok: *brək* L 210; **kerpje:** *kərpəkə* Q 20; **strop:** *strəp* L 270; *stryp* L 290; **stropje:** *strəpkə* L 290; **stop:** *stəp* L 381; **stopje:** *stəpkə* L 322a, Q 111; **wolf:** *wə.f* Q 95.

KLAPSTOEL

(N 98, 85; monogr.)

[Toestel dat door middel van voetkracht de met klei gevulde vormbak omkeert op een steenplankje.]

bok: *bək* L 322a, 377; **bokje:** *bəkskə* L 210; **klapstoeltje:** *klapstəlkə* Q 20; *klapstəlkə* L 322a; **klapstoel:** *klapstəl* L 322a, 381, Q 111; *klapstūl* Q 83; **stoeltje:** *stəlkə* L 372; **draaitafel:** *drəjtəfəl* L 290; **omklapper:** *əmklapər* Q 95.

NEERSLAAN

(monogr.; N 98, 85 add.; N 98, 86 add.)

[De gevulde kleivormen met behulp van de klapstoel op steenplankjes omkeren. Bij alle opgaven hoort *stenen*, *brikken*, etc. als object.]

neerslaan: *nērsləŋ* Q 111; *nērsləŋ* L 163a; **omslaan:** *əmsləŋ* L 322a; **afleggen:** *āfleqə* Q 20; **uit de vorm schoggelen:** *qwt .də vərm šəgələ*, *žugələ* Q 83.

AFDRAGER

(N 98, 86; monogr.)

[Arbeider die met de klapstoel werkt.]

afdrager: *āf.drē.gər* L 270, 322a, 381, Q 111; *āf.drē.gər* L 290; *q̄f.drē.gər* Q 95; **uitklopper:** *ūtklopər* L 270; **neerslager:** *nērsləgər* L 163a; **omslager:** *əmslē.gər* L 210; **omslaander:** *əmsləndər* L 322a; **aflegger:** *āfleqər* Q 20; **afrafer:** *āfrāpər* P 47.

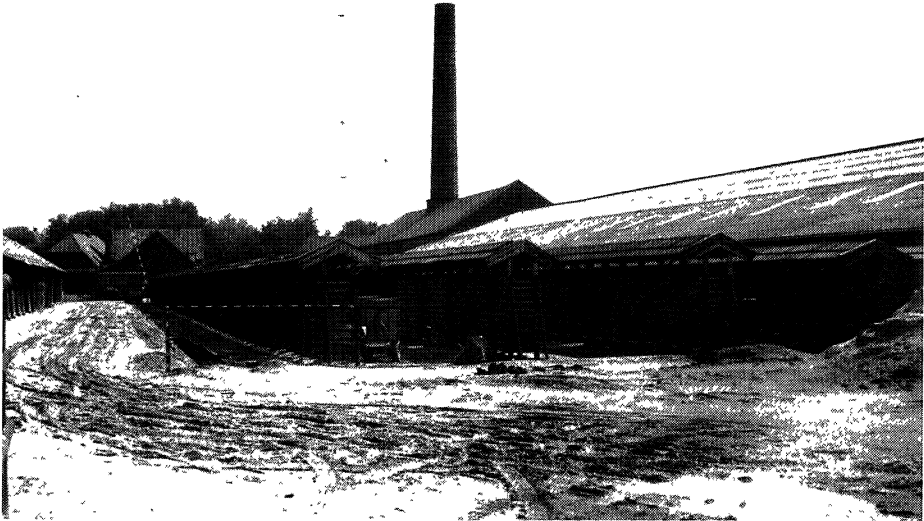

Afb. 23. droogrekken

STEENPLANKJE

(N 98, 87; monogr.)

[Plankje waarop de vormelingen worden gelegd. In Q 83 werden de planken gestut met een **stijp-je** (*stejpkə*).]

steenplankje: *štejnplēņkskə* L 381; **zetplankje:** *zētplēņkskə* L 270; **vormplankje:** *vōrāmplēņkskə* Q 95; **rekkenplankje:** *rekāplēņkskə* Q 20; **plankje:** L 163a; *plē-ņkskə* L 210, 270, 322a; *plēņkskə* L 290; *plēņkskə* Q 95; **plank:** *planĳ* Q 83; de volgende opgave betreft een plankje waar klossen onder bevestigd zijn; daardoor ontstaat de mogelijkheid meerdere van deze plankjes op elkaar te stapelen: **droogplankje met klossen:** *drōāxplē-ņkskə met kļosə* L 322a.

DROOGREKKEN

(monogr.; N 98, 95)

[Constructie van latten met een overkapping, waarin de plankjes met vormelingen werden opgeborgen om te drogen. Zie ook afb. 23.]

droogrekken: *drījāxrekə* L 290; **rekken:** *rē-ĳkə* L 322a; *rekə* Q 20; **schappen:** *sxāpə* L 210.

REKKEN

(monogr.)

[De steenplanken in de droogrekken schuiven.]

rekken: *rēkə* L 163a; **in de rek schuiven:** *en dā rek šjvə* Q 20; **afdragen:** *ā.f.drā.gə* L 322a.

REKKERS

(monogr.)

[Arbeiders die de steenplankjes in de rekken schuiven.]

rekkers: *rē-ĳkərs* L 163a; **afdragers:** *ā.f.drā.gə(r)s* L 210; *ā.f.drē.gərs* L 322a.

Het drogen van de vormelingen

DROOGPLAATS

(N 98, 95; monogr.)

[Het gedeelte van de steenbakkerij waar de vormelingen werden omgeslagen om te drogen tot ze hanteerbaar waren.]

De droogplaats werd voor de campagne geëgd, zondig met zand opgevuld en met een verzwaard raamwerk gesleept, zodanig dat het oppervlak naar de kanten licht afhelde. Vervolgens werd het geheel gewalst (Geuskens, pag. 97). Drie meter breedte van de baan werd in Q 17 een **zats** (*zats*) genoemd. Was zo'n stuk gelegd, dan werd de vormtafel verplaatst. Zie ook het lemma OMZETTEN.]

baan: *bān* L 270, 322a (8 **slagen:** *slēx*, d.w.z. 8 vormelingen naast elkaar), 381, Q 20, 111, 121, 121b; *bā.n* Q 17; *bān* L 210; *bōn* L 163a, Q 83, 95; **plei:** *plej* Q 211.

DE BAAN GELIJK MAKEN

(monogr.)

[De baan opentrekken en aanvullen met zand. In Q 211 werd dit werk gedaan met **schup en hak** (*šǝp- ǝ+n hak*).]

gelijk maken: *jǝlǝx mǝxǝ* Q 121b, 211.

SLEEP

(monogr.)

[Verzwaard raamwerk waarmee het oppervlak van de baan egaal werd gemaakt. Dit werk werd **slepen** (*šlǝfǝ* Q 121b; *šlǝjpǝ* Q 20) genoemd.]

sleep: *slǝp* L 163a; *šlǝjp* Q 20; **baanslede:** *bǝnšlǝj* L 322a; **ring:** *renk* Q 121b.

WALS

(monogr.)

[Houten of ijzeren rol waarmee het zandbed van de baan werd vastgedrukt. In Q 20 noemde men dit werk **rollen** (*rǝlǝ*).]

wals: *wals* L 163a; *wǝ.ls* Q 17; **cementen wals:** *sǝmǝntǝ wals* Q 121b; **wel:** *wǝ+l* L 210, 322a; **rol:** *rǝl* L 163a, 322a, Q 20.

DE BAAN ONDERHOUDEN

(monogr.)

[De baan gelijkmaken en zanden tijdens het seizoen. Deze werkzaamheden werden door de schabul gedaan.]

schabullen: *sxǝbǝlǝ* L 163a; **slichten:** *šlǝxtǝ* L 322a.

SCHABUL

(monogr.)

[Algemene benaming voor een jonge arbeider die op de steenbakkerij verschillende werkzaamheden vervulde. Een van zijn taken was het onderhoud van de baan. Zie ook RhWb (VII) kol. 831 s.v. *Schabüll* : „Gelegenheitsarbeiter, Ziegelearbeiter der den Sand auf die Ziegel streut, Klev-Warbeyen.”]

banenschabul: *bǝ.nǝšǝbǝl* Q 20; **schabuller:** *sxǝbǝlǝr* L 163a (verrichtte ook karweitjes aan de steenpers); **baanmeester:** *bǝ.nmǝjstǝr* L 322a.

KISSEL

(monogr.)

[Plank met steel waarmee de schabul de baan egaal maakte.]

kissel: *kesǝl* Q 17; *kisǝl* Q 20; **baankretser:** *bǝnkǝrǝtsǝr* Q 121b; **banetrekker:** *bǝ.nǝtrǝ+kǝr* L 322a; **loet:** *lut* L 210; **schabul:** *sxǝbǝl* L 163a.

RICHTTOUW

(monogr.)

[Het richttoew werd gebruikt om te bereiken dat de vormelingen in rechte rijen geplaatst werden. Zie ook de toelichting bij het lemma HAAG.]

lint: *lint* L 210; *lǝnt* L 163a; **touw:** Q 17; **hage-touw:** *hǝ.gǝtǝw* Q 20; **koord:** *kǝ.ǝt* Q 121b.

AANSTOTEN

(N 98, 79)

[De rijen stenen op de droogplaats rechter maken door met de vorm zachtjes tegen de uitstekende stenen te stoten.]

aanstoten: *ǝnštuǝtǝ* Q 111; **bijstoten:** *bǝštǝwǝtǝ* P 47; **kloppen:** *klǝpǝ* Q 111.

NEERSLAAN

(N 98, 96; monogr.)

[De vormbakken op de droogplaats omkeren, zodat de vormelingen met de afgestreeken zijde op de bezande bodem komen te liggen.

In L 381 noemde men een rij van een bepaalde lengte, ongeveer twaalf omgekeerde vormen, een **slag** (*šlǝx*) (Donkers, pag. 62).]

neerslaan: *nǝrslǝn* L 163a; **omslaan:** *ǝmšlǝn* L 322a; *ǝmšlǝn* L 210; **afslaan:** *ǝ.fšlǝǝ* Q 121b; **omkippen:** *ǝmkipǝ* L 270, 322a; *ǝmkipǝ* L 381; *ǝmkepǝ* Q 95; *emkepǝ* Q 83; **optrekken:** *ǝptrǝkǝ* L 290; **kippen:** *kipǝ* Q 211; de volgende term werd gebruikt voor een scheve steen die was ontstaan door het scheef optrekken van de vormbak bij het neerslaan: **spitskop:** *špǝtskǝp* Q 121b (mv. *-kǝp*).

NEERSLAGER

(N 98, 97; monogr.)

[Arbeider die de gevulde vormbakken omkeerde op de droogplaats.]

afdrager: *ǝ.f.drǝgǝr* L 322a; *ǝ.f.drǝ.gǝr* L 270, 381; *ǝ.f.drǝgǝr* Q 83, 95; **aflegger:** *ǝ.fleqǝr* Q 20; **neerslager:** *nǝrslǝgǝr* L 163a; **afslager:** *ǝ.fšlǝgǝr* Q 121b (mv. *ǝ.fšlǝgǝrǝ*); **omslager:** *ǝmšlǝgǝr* L 210.

STUIKEN

(monogr.)

[De randjes aan de vormelingen, ontstaan bij het neerslaan, wegwerken. Doorgaans drukte men daartoe even met de onderkant van de vormbak op de vormeling.]

eventjes stuiken: *ǝ+fkǝs stukǝ* L 210; **smetten:** *sǝmǝtǝ* L 163a.

DE VORMELINGEN BESTOFFEN

(monogr.)

[De vormelingen bij grote hitte op de droogplaats met fijn zand bestrooien teneinde barsten te voorkomen.]

zand overstrooien: *zajk- qvərštrǝjə* Q 121b; **afzanden:** *af-zandə* L 163a.

RECHTEN

(N 98, 99; monogr.)

[Het oprichten van de uit de vormen plat neergelegde stenen, nadat ze enige tijd gedroogd hadden. In Q 121 werden de stenen in rijen van twee in banen geplaatst. Men zei dan dat de stenen **twee aan twee** (*tswaj ā tswaj*) stonden. Het rechten was in P 47 niet gebruikelijk.]**rechten:** *rextə* L 270, 322a, 381, Q 17, 20, 95, 111, 121, 121b; *rixtə* Q 95; *riətə* Q 211; **rechtzetten:** *rēx zētə* Q 83; **opsnijden:** *opsnējə* L 163a.

OPSNIJDERS

(monogr.)

[Arbeiders die de stenen op de smalle kant zetten.]

opsnijders: *opsnējərs* L 163a; **optrekkers:** *optrēkərs* L 210; **richters:** *rextərs* L 322a, Q 20, 121b.

BEREGENDE STEEN

(monogr.)

[Vormelingen waar het tijdens het drogen op de baan op geregend heeft. Daardoor ontstaan er putjes in de klei, hetgeen in het gunstigste geval stenen van mindere kwaliteit opleverde.]

beregende steen: *bərē.gəndə štejn* Q 20; *bərē.gəndə stēn* L 163a; *bərēəndə štē* Q 121b; **verregende steen:** *vərrē.gəndə stian* L 210; *vərrē.gəndə štejn* L 322a; *vərrīgəldə štejn* L 322a; **gepukkelde steen:** *gəpøkəldə štejn* L 322a.

RUWE STENEN

(N 30, 53c; N 98, 107; N 98, 164; monogr.; S 37 add.; N 31, 14 add.)

[In de zon gedroogde, maar nog niet gebakken stenen. In de zon gedroogde stenen werden soms gebruikt voor binnenmuren. Voorwaarde was dat ze niet met water in aanraking kwamen.

Volgens de invuller uit Q 83 waren de stenen voldoende gedroogd, wanneer zij wit uitsloegen. Men zei dan: **de stenen zijn wit** (*də stēn zen wet*).]**zonnebakkers:** *zonəbakərs* L 315, 364; *zonəbakəs* L 163a; *zonəbəkərs* L 320c; *zonəbakərs* L 267, 289, 289b, 318b, 321, 322, 381, 382, 427,432, Q 101; *zonəbəkəš* Q 111; *zonəbakəš* Q 27, 28, 29, 35, 98; *zo.nəbakəš* Q 30; *zonəbakərs* L 210, 364; *zonəbakərs* L 287, 288, 288a, 288b, 288c, 289, 289*, 289a, 289b, 292, 316, 318a, 318d, 318e, 431; *zonəbəkəš* Q 97; *zonəbakəš* Q 20 (groot formaat handvormstenen, in de zon gedroogd en niet gebakken); *zo.nəbakərs* L 360; de volgende opgaven zijn enkelvoud: *zonəbakər* L 209; *zonəbakər* L 318b, 377, Q 121, 202; *zonəbakər* L 282; *zonəbakər* L 320a; **zonnebakkten:** *zonəbakə* L 290; **zonnebakkere:** *zonəbakəra* Q 113; **zonbakkers:** *zonəbakərs* K 359; *zonəbakərs* L 414; **zonnebakkten stenen:** *zonəbakə štejn* L 269; *zonəbakə štejn* L 291; *zonəbakə štejn* L 249, 323; *zonəbakə št'ejn* L 290; *zonəbakə št'ejn* L 270 (enk. -*štejn*); *zonəbakə stian* L 265; de volgende term is een collectivum: **zonnebakk:** *zonəbak* L 290, 291 (in binnenmuren verwerkte ongebakken stenen); **zonstenen:** *zonstējən* K 278; **zonnebrandstenen:** *zonəbrantštejn* Q 111; *zonəbrantštejn* Q 117a; **zonbrikken:** *zumbrekən* L 416; **zonnebrikken:** *zonəbrekə* Q 18; **gedroogde stenen:** *gədrjx-də stian* P 176; **droge stenen:** *druə stian* P 176; **gedroogde brikken:** *gədrjx-də brekə* Q 193; *gədrjx-də* ~ Q 197, 197a; *gədrjx-də* ~ Q 83; **groene stenen:** *grōn štejn* L 322a; **rauwe stenen:** *rəwə štejn* Q 20; *rəwə štēn* Q 121b (enk. ~ *štē*); *rəwə, rō stijənə* P 47; *rōə stēn* Q 83; **rauwe brikken:** *rōə brekə* Q 83; **leemstenen:** *lejmštejn* L 373; *lejmštejn* L 330; *līmstīn* P 57; **leembrikken:** *lēmbrekə* Q 170; *lejm-* Q 11; **lemen stenen:** *lijəmə stijənə* K 353; *lēmə stēn* L 159a; **monniken:** *mōnekə* L 163a, 210; *mōnekə* L 163; **blekers:** *blikərs* L 316; **bakstenen:** *bakštejn* L 432.

HAAGBED

(N 98, 100; monogr.)

[Verhoogde strook terzijde van de baan, waarop de handdroge vormelingen werden opgestapeld om bakdroog te worden.]

hagebed: *hāgəbət* L 270, 322a, 381, Q 95; *hāgəbət* Q 20 (met **lochtpijpen:** *loxpīpə*); *hāgəbət* Q 111; (*h*)*qgəbət* Q 83; **bed:** *bēt* Q 17; **piéton (fr.):** *pitəm* P 176; **gam:** *gam* P 47.

HAAG

(N 98, 101; monogr.; L 26, 10)

[Het hagebed met de daarop schuin en kruislings opgestapelde vormelingen.

Schuermans (*Algemeen Vlaamsch Idioticon*) merkt op pag. 169 over *haag* op: „eene rij op-eengestapelde ongebakken tichelstenen, die men alzoo verder laat droogen en, als het regent, met matten overdekt. Zoo zegt men: *de brikken of tichelsteenen staan in de hagen* (Limb.).”]**haag:** *hāx* L 210, 270, 322a, 379, 380, 381, 425, 434a, Q 95, 101, 116, 121, 121b, 208, 211; *hā.x*

Q 17, 20; *hoax* Q 154; *hōx* L 163a, Q 77a, 164a; *hōax* P 188; (*h*)*ōx* Q 83; **haie** (fr.): *ajə* P 176; **heg**: *hek* Q 211; de volgende termen betreffen een haag bestaande uit twee verticale steenlagen: **tweebener**: *twējbējnər* L 381; **enkelhaag**: *e.η-kālhāx* L 322a; **dobbelhaag**: *dōbālhāx* L 270; **dubbelhaag**: *dōbālhāx* Q 111; de volgende termen betreffen een haag bestaande uit drie verticale steenlagen: **drijbener**: *drējbējnər* L 381; **dobbelhaag**: *dōbālhāx* L 322a.

BLAD VAN DE HAAG

(N 98, 102; monogr.)

[Verticale laag van één steenlengte.]

blad: *blāt* L 270, 322a, Q 17 (mv. *blā.jər*), 95, 111; *blā.t* Q 20; *blat* L 163a, 210, Q 121b; *blōt* Q 83 (mv. *blōr*); **slag**: *slēx* (mv.) P 176; **bindingssteen**: *vārbēndēstijən* P 47.

HAGEN

(N 98, 101; N 98, 106; L 1a-m; L 26, 10; S 12; monogr.; N 98, 101 add.)

[De vormelingen opstapelen op het hagebed. De stenen worden daartoe schuin en kruisgewijs op hun kant gezet, kop op kop. Op deze wijze kan de wind gemakkelijk tussen de openingen spelen en het droogproces versnellen (Schuddinck, pag. 102).

De woordtypen **vlaggen** (P 48) en **hallen** (L 315, L 355) duiden waarschijnlijk het stapelen van stenen onder rietmatten of in een haaghut aan. Zie ook het lemma RIETMATTEN.]

hagen: *hāgən* L 312; *hāgə* K 317, 358, L 165, 191, 213, 214, 214a, 215, 215a, 216, 217, 245b, 246a, 248, 250, 267, 269, 271, 290, 295, 296, 297, 300, 321, 325, 327, 328, 330, 368, 371, 372, 374, 377, 381, 382, 385, 387, 422, 426, 430, 431, P 52, 55, 211, Q 12, 20, 22, 27, 32, 32a, 33, 35, 96a, 98, 101, 104a, 105, 111, 118, 121b, 196, 202; *hāgə(n)* Q 30; *hā.gə* L 210, 322a, Q 17, 20, 78; (*h*)*āgə* Q 9; *āgə* Q 9, 16; *āgə* K 317, L 372; *hāgə* P 121; *hōgən* K 315, 353; *hōgə(n)* Q 10; *hōgə* P 121, 183, 188, Q 1, 10, 74, 77, 78, 83, 86, 89, 90, 154, 155, 156, 158, 166, 167, 168a, 172, 173, 179, 198; *hōgə* P 175, 188; *ōgə* P 176, Q 83; *hōgə* Q 78, 241; *hoəgə* P 121a; *hōwgə* P 171, 218; *haw.gə* Q 188; **hogen**: *hīgə* Q 2; *hīgə* Q 95; **hagen zetten**: *hōgə zētə* Q 72; **op de haag zetten**: *op dən hōx zētə* L 163a; **op hagen zetten**: *op hāgə zetsə* Q 121; *op hōgə zētə* Q 89, 173; **in de haag zetten**: *en dər hāx zetsə* Q 211; *en d(ə) (h)āx zētə* Q 12; **in een haag zetten**: *en ən hōx zētə* K 318; **(brikken) in de hagen zetten**: *ən dā āgə zētə* Q 9; *en d āgə zētə* Q 7; **in de hagen zetten**: *en dā hāgə zētə* L 429; **wegzetten in hagen**: *wēx-zētə* *en hāgə* L 290; **(brikken) in hagen zetten**: *ən (h)ōgə zētə* Q 83; **in hagen zetten**: *en ōgə zētə* Q

84; *en hōgə* ~ P 176; **(brikken) in de hagen varen**: *ən dā (h)ōgə vōrə* Q 83; **heggen**: *hegən* L 371; **hegen**: *hēgə* P 177, 219, Q 88; *hegən* L 312; *ējə* L 372; **gammen**: *gamə* P 47, 117, 164, 172; **in gammen zetten**: *en gamə zētə* P 47; *en gamə zētə* P 164; **op gammen zetten**: *op >gamə zētə* P 50; **op een rij zetten**: *op < ən rej zētə* P 176; **(karelen) op rij zetten**: *op rej zētə* P 176a; **op rij zetten**: *op rej zētə* P 218; *op rej zētən* Q 8; **op rijen zetten**: *op rejən zētə* Q 154; *op rejə* ~ L 289; *op riən zētən* L 417; *up rejə zētə* K 316; **(stenen) op rijen zetten**: *op rejə zētə* L 289; **inrijen**: *ējnrejə* P 54; *ēnrejə* P 58; **rijen**: *rejə* Q 179; *rijən* L 356; **op root zetten**: *op rōt zētə* P 118a; **op roten zetten**: *op rōtən zētə* P 176b; **op de lijn zetten**: *op < dā lejn zētə* P 119; **in bokken zetten**: *ən < bōk zētə* L 168; **(brikken) schranken**: *šranjə* L 362; **placeren**: *plasejrə* P 176; **richten**: *rextə(n)* L 422; **stapelen**: *stāpələ* P 50; *stōpələ* Q 172; **tasten**: *tastə* Q 12; **tassen**: *tasən* L 286; **(stenen) tassen**: *tasən* L 316; **opperen**: *opərə* P 188; **hopen**: *hōjpə* P 188; *hūpən* L 316; **(stenen) hopen**: *huapən* K 315; **(stenen) op een hoop zetten**: *op nən hūap zētən* L 286; *op nən hōwp zētə* L 289; **(stenen) op hopen zetten**: *op hōjp zētə* L 289; **inzetten**: *enzētə* Q 17; **opzetten**: *op-zētə* Q 111; *op-zētə* L 210; *opzētə* Q 113; *op-zētən* L 317, 415; **(brikken) uitzetten**: *ōwt-zētə* Q 83; **vlaggen**: *vla.gə* P 48; **hallen**: *halən* L 315, 355; de volgende termen betreffen een speciale manier van hagen waarbij de stenen zo worden opgestapeld, dat ze niet kunnen omvallen: **schranken**: *šranjə* L 270, 322a, 381; *šrānjə* L 290, Q 95; **kasten**: *kastə* Q 102; **stapelen**: *stābələ* Q 111; **(brikken) verbinden**: *vārbēnə* Q 83 (stenen zo op elkaar plaatsen dat ze elkaar beter dragen, waardoor het om- of invallen van de stapel wordt tegengegaan).

SLOT

(N 98, 105; monogr.)

[Het verband dat tussen de opgestapelde stenen werd aangebracht om het geheel stevigheid te geven. Doorgaans bestond het slot uit een laag stenen, die afwijkend van de onderliggende lagen gestapeld was (Donkers, pag. 64).]

slot: *šlōət* L 290; *šlō.t* L 322a; *šlōt* Q 111; *slōt* L 381; *slōt* Q 95; **bindsteen**: *bejstijən* P 47.

HAGERS

(monogr.)

[De arbeiders die de drogende vormelingen in hagen plaatsten.]

hagers: *hāgərs* L 210, 322a, Q 121b; *hā.gərs* L 372; *hōgəs* L 163a; **inzettters**: *enzētəš* Q 20.

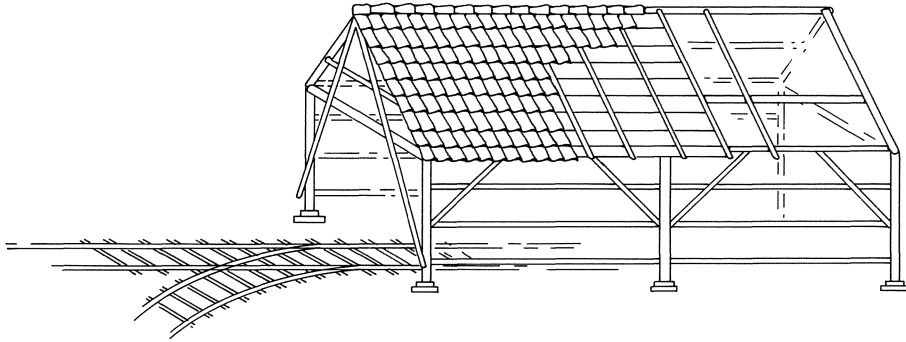

Afb. 24. haaghut

AANSLAAN

(monogr.)

[Enkele overgebleven vormelingen bij een reeds volle haag voegen.]

afplatten: *afplatə* L 163a.

RIETMATTEN

(N 98, 108; monogr.; L 26, 10 add.)

[Riet- of stromatten om de hagen te beschermen tegen regen.]

rietmatten: *ritmatə* L 163a, Q 121b; **rieten matten:** *rītə matə* L 210, Q 95; **strooien matten:** *štrūjə matə* L 270, Q 17; *štrujə* ~ Q 121; **stromatten:** *štruəmatə* L 290; *štrūmatə* Q 211; *štryə*– Q 111; **strooimatten:** *strōjmatə* L 381; **dekmatten:** *dē-kmatə* L 270, 322a; **strovlaggen:** *strōjvlagə* Q 83; **vlaggen:** *vlagə* P 176, Q 83; **vlaken:** *vlākə* L 355, P 47; **matten:** *matə* L 322a, Q 20, 95.

DEKKEN

(monogr.)

[De rietmatten aan de slagzijde van de haag plaatsen.]

dekken: *dē-kə* Q 20; **draaien:** *drējə* L 163a; **matten langs zetten:** *matə laŋs zetsə* Q 211.

HAAGHUT

(N 98, 109; monogr.)

[Lange overkapping op palen die diende om de hagen te beschermen tegen regen. Aan de slagzijde ervan plaatste men rietmatten. Zie ook afb. 24.]

droogschop: *dryəxšəp* L 372; *drījx*– Q 95; **schop:** *səp* L 163a, 210 (mv. *səp*), P 47; *šəp* L 322a (mv. *šəp*); **schopje:** *šəpkə* L 290, 381, Q 95, 111; *šəpkə* L 270; *šupkə* Q 83; **parapluitje:** *paraplūjkə* Q 95.

DROOGSCHUUR

(monogr.)

[Langwerpige en geheel gesloten overkapping met veel grotere afmetingen dan de haaghuzen waarin werd gehaagd of de gedroogde stenen dicht tegen elkaar werden opgeslagen als wintervoorraad voor de steenoven.]

droogschop: *driyəxšəp* Q 121b; **schop:** *šəp* Q 20; **loodse:** *lōtsə* L 322a.

KLOSSEN

(monogr.)

[De vormelingen hoog opstapelen als wintervoorraad.]

klossen: *kləsə* Q 121b; **reserve in pakken zetten:** *rəsə-rəf: en pə-k zētə* L 372.

LAGENVELD

(monogr.)

[Plaats waar de gedroogde stenen worden opgeladen voor vervoer naar de steenoven.]

lagenveld: *lōgəvə-lt* L 163a.

De veldoven

TICHELEN

(N 98, 112; monogr.)

[Stenen bakken in veldovens.]

tichelen: *texələ* L 270; *təxələ* L 381; **tichels bakken:** *texəls- bəkə* L 381; **veldbrikken bakken:** *vəlt-brekə bakə* Q 83; **brikken bakken:** *brekə bakə* Q 83, 111; **bakken:** *bakə* P 47; **eigens stoken:** *ēgəs stuəkə* Q 83 (zelf een oven zetten).

VELDOVEN

(N 98, 110; monogr.: N 30, 53a add.)

[Veldoven zonder muren, waarin veldbrandstenen werden vervaardigd. De veldoven zonder muren werd doorgaans gebruikt als het een tijdelijke produktie betrof, dikwijls vlakbij een te bouwen object.

In het primitiefste stadium stapelden de steenarbeiders de ruwe stenen laag na laag op tot een grote hoop, waarbij tussen de lagen kolengruis werd gestrooid. Het geheel werd afgesmeerd met natgemaakte klei. Men stak reeds de brand in de oven, als deze tot een geringe hoogte was opgetrokken, waardoor de onderste lagen, de voet, al een zekere hardheid verkregen en de druk van boven beter konden verwerken.

Elders spaarden de ovenbouwers onder in de stapel op regelmatige afstanden stookgangen uit. Het gewelf van deze kanalen construeerden ze door van de desbetreffende lagen de stenen boven de stookgang steeds half te laten oversteken. Het zetten van dit verband was zeer belangrijk, omdat ineensstorten de hele veldoven vernielde. In de stookkanalen werd door de stokers geregeld hout en turf geworpen (Geuskens, pag. 118). „Een stapel met 200.000 steenen in 28 lagen vergt 8 tot 10 dagen voor het opbouwen en 12 tot 15 dagen voor het bakken en verbruikt per 100 steenen 2,5 centenaar grove en ongemengde kolen” (Coopman, pag. 54).

In Q 121 werden voor de veldoven stenen gebruikt die oppervlakkig gedroogd waren. Men zei dan dat de stenen **winddroog** (*wenjk-dryax*) waren. Zij werden door de **inzetteren** (*ezetsarə*) op de smalle zijde gestapeld. Tussen de steenlagen kwam een laag **fijne kool** (*fiñə koal*); bovendien werden er luchtkanalen in aangebracht. De hele steenmassa die ongeveer tien meter in het vierkant en drie meter hoog was, werd aan de zijkanten met een dikke laag leem bestreken. Vervolgens werd de oven aangestoken. Men liet de temperatuur in de oven oplopen tot $\pm 120^{\circ}$ Celcius waardoor het water dat nog in de stenen aanwezig was, naar buiten werd gedreven. Men noemde dit **droog stoken** (*dryax štəxə*). Daarna werd de oven ook van boven gesloten en voerde men de temperatuur op tot $\pm 1080^{\circ}$ Celcius. Aan deze temperatuur werd het baksel ongeveer een maand blootgesteld (Lochtman, pag. 60).]

veldoven: *vəlt-əvənt* Q 121; *vəlt-əvə* L 269, 270, 299, 331, 381; *vəlt-* Q 111; *vəltj-ə.və* Q 20; *vəltj-ə.və* L 322a; *vəltj-ə.və* L 322a; *vəlt-ə.və* Q 83; *vəlt-ə.və* L 214, 214a, 215, 217, 245b, 246a; **veldbrandoven:** *vəlt-brant-əvə* Q 111; **veldbrand:** *vəlt-brantj* L 290; *vəlt-brantj* L 322a, 374; *vəlt-brant* L 381; *vəlt-brant* Q 95; *vəlt-brant* Q 83 (kleine veldoven); **waaloven:** *wālō.və* Q 20; **brikoven:** *brək-ə.vənt* Q 121b; *brək-ə.vənt* Q 211; **brikkenoven:** *brək-ə.və* Q 111; **steenoven:** *štəjnəvə* Q 111; *štjənhəvə* P

47; **bultoven:** *bəlt-əvə* L 163a; **oven:** *əvənt* Q 121; **bakhuis:** *bakəs* L 287, 288, 288a, 288b, 288c, 289, 289*, 289a, 289b, 318a, 318d, 318e.

HOLLANDSE OVEN

(N 98, 111; monogr.)

[Open steenoven met twee of drie muren. Dit oventype bestond uit een rechthoekig gemetselde kamer, bovenaan open of met een dak als bescherming tegen de regen. In de zijmuren zaten op regelmatige afstanden stookgaten die fungeerden als monden voor de stookgangen van de in de oven geplaatste stenen. In de mondgaten bevonden zich stookroosters, waarop de stokers regelmatig brandstof voor het vuur wierpen. Gestookt werd met turf of steenkool. De bovenkant van de open oven werd afgedekt met een laag mislukte bakstenen en klei, zand of plaggen.]

manteloven: *mantələvə* Q 111; *mantələvənt* Q 121b; **klampoven:** *klamp-uəvə* Q 83 (voor *klampbrikken*, stenen van betere kwaliteit omdat ze harder gebakken waren); **veldoven:** *vəlt-əvə* L 163a.

AFDAKEN

(monogr.)

[Rond de muren van de Hollandse oven gebouwde afdaken voor de opslag van brandstof en als bescherming van de monden tegen al te sterke toestroming van koude lucht.]

schoppen: *šəp* Q 20 (enk. *šəp*); **loodsen:** *lōtsə* L 163a.

INRIJPOORT

(monogr.)

[Poort of deuropening van de steenoven.]

ovenpoort: *əvəpərt* Q 20.

ROOSTER

(N 98, 188)

[De roostervormige basis voor het uit harde stenen bestaande grondvlak van een veldoven.]

rooster: *rejstər* Q 83; **platoel:** *plətəl* Q 83.

STEENLAAG

(N 98, 113; monogr.)

[Laag stenen in de veldoven. In Q 83 was een veldoven doorgaans veertig lagen hoog. Men noemde dit: **een oven veertig lagen hoog** (*nən uəvə fiətəx luəvən (h)əvə*).]

blad stenen: *blāt štəjn* L 322a, Q 111; *blāt štəjn* L 290; **blad brikken:** *blət- brəkə* Q 83; **laag brikken:** *luəf- brəkə* Q 83; **laag:** *ləx* Q 17; **de voet:** *də vūt* Q 83 (de onderste lagen van de oven).

MONDEN

(N 98, 114; monogr.; N 98, 140 add.)

[Stoogaten in de zijmuren van de veldoven; bij uitbreiding ook de stoogangen uitgespaard in de inzet, die de verbinding vormen tussen de twee monden in de zijmuren. In het begin van de baktijd gooiden de stokers hier hout en turf naar binnen; was de oven heet genoeg, dan werden de monden ter regeling van de trek met behulp van ijzeren platen of deuren afgesloten.]

monden: *mōndā* L 163a; *mōn* Q 111; **mond-gaten:** *mōnt-gā.tā* L 163a, 322a; **vuurmonden:** *vīrmōnj* Q 20 (enk. –*mōntj*); **kolenmuilen:** *kuā-lāmōwlā* Q 83 (enk. –*mōwāl*); **muilen:** *mōlā* P 47; *mōwlā* Q 83; **ovenspijpen:** *ōvāspīpā* Q 17; **pijpen:** *pī.pā* L 322a; *pīfā* Q 211; **loftschichten:** *lofšixtā* Q 121; **trekloker:** *trē+klōkār* Q 111; **ovengaten:** *ōvāgātā* L 290; **stoogaten:** *štōk-gātā* L 290; **kolenjachten:** *kuāljaxtā* Q 83 (stookkanalen); **jachten:** *jaxtā* Q 83 (id.); **kanalen:** *kanā.lā* L 322a (stoogangen in de inzet); **pilaartjes:** *pilērkās* Q 83 (soort verticale schoorsteentjes, gebouwd met de vormelingen ter hoogte van kruispunten van *jachten*); **stookloker:** *štōxlōxār* Q 121 (enk. –*lōx*; aan de onderzijde van de oven); de volgende enkelvoudige opgave betreft de stoogangen onder in de oven: **onderoven:** *ōndārōvā* P 176.

ROOSTER IN DE MONDEN

(N 98, 115; monogr.)

[Rooster in de monden waarop het vuur werd gestookt.]

rooster: *rōstār* L 322a, Q 20; *rījāstār* L 270, 290, 381; *ryāstār* Q 111; *rystār* Q 95; *rōstār* L 163a.

SLOT

(monogr.)

[Het steenverband in het gewelf van de stoogangen.]

slot: *slot* L 322a; *šlot* Q 20.

INSLAAN

(N 98, 118; N 98, 152; monogr.)

[De droge vormelingen naar en in de oven brengen. De invuller uit Q 111 maakt een onderscheid tussen het aanvoeren en het opstapelen van de stenen. De eerste handeling duidt hij aan met de term *brikken schurgen*, de tweede met *inzetten*. Het lemma bevat zowel opgaven voor de veldoven als voor de meer fabrieksmatig georganiseerde steenovens.]

inschurgen: *ešōrāgā* Q 111, 121b; *en-* L 270, 322a, 381, Q 95, 111; **brikken schurgen:** *brekā šōrāgā* Q 111; *brekā šōrāgā* Q 17; **stenen in-**

zetten: *šte-ŋ ezē-tā* Q 211; **brikken inzetten:** *brekā enzētā* Q 83; **inzetten:** *enzē-tā* L 322a, P 47, 176, Q 95, 111; *ezē-tā* Q 121b; *inzē-tā* L 163a, 210; *ēnzē-tā* P 176; **brikken invaren:** *brekā envōrā* Q 83; **de oven aanzetten:** *dān uōvā ōnzētā* Q 83 (de eerste stenen in de oven zetten); **aanzetten:** *ānzē-tā* Q 20; **schoren:** *sxōrā* L 163a (de muren van een veldoven met balken stutten).

INZETTER

(N 98, 119; N 98, 153; monogr.)

[De arbeider die de droge vormelingen onder leiding van een deskundige die meestal ook als stoker fungeert, in de oven plaatste. In Q 111 maakte men een onderscheid tussen de **schurger** (*šōrāgār*) die de stenen aanvoerde en de **inzetter** (*enzē-tār*) die de stenen in de oven plaatste.]

inzetter: *enzētār* L 290; *enzē-tār* P 47, Q 20 (mv. *enzē-tāš*), 111; *ezētār* Q 121, 121b; *inzē-tār* L 163a (mv. *inzē-tās*), 210; *ēnzē-tār* L 322a; *ēnzētār* L 372, Q 17; *ēnzētār* Q 83; **inkruier:** *inkrujār* L 210; **inschurger:** *enšōrāgār* L 322a, Q 20 (mv. *enšōrgāš*), 95; *ešōrajār* Q 121b; **invaarder:** *envōrdār* Q 83; **inkarder:** *enkardār* L 372.

STEENKAR

(N 98, 120; monogr.)

[Kar of wagen waarmee de vormelingen naar de oven vervoerd werden en de gebakken stenen na het bakproces van de oven naar het tasveld gekruid werden.]

steenkar: *štejnkār* Q 111; *štēkār* Q 121b; **brikkenkruiwagel:** *brekākrawōgāl* Q 83; **kruiwagel:** *krōwōgāl* P 47; *krawōgāl* Q 83; *krawāl* Q 83; **kruiwagen:** *krōjwōgā* L 163a (met burrie en kroon); **kruikar:** *kruwkār* L 372; *krykār* L 290; **schurgskar:** *šōrāxskar* Q 111; *šōrāxskar* L 322a; *šōrāxskār* Q 17; **schurgkar:** *šōrāxkar* Q 20; **bakwagen:** *bakwōgā* L 163a (met burrie en kroon); **wagonnetje:** *wāgōnskā* P 176 (werd over spoor verplaatst); **lorrie:** *lōri* L 163a.

AFSMEREN

(N 98, 116; monogr.)

[De veldoven zonder muren aan de buitenzijde afsmeren met natte klei.]

toesmeren: *tušmiārā* Q 111; **toeplekken:** *tuplē-kā* P 47; *tōwplekā* Q 83; **klenen:** *klēnā* Q 111; **beklenen:** *bāklēnā* Q 111; **lemen:** *lēmā* P 176; **met leem insmeren:** *met lejm ensmērā* Q 17; **toesmeren met leem:** *tōwsmērā met lēm* Q 83.

DEKLAAG

(N 98, 117; monogr.)

[Afdklaag bovenop de oveninzet, bestaande uit slecht gebakken stenen en klei. In L 163a gebruikte men een **grondmandje** (*grōntmantjə*) om de klei bovenop de oven aan te vullen (Geuskens, pag. 147).]

deklaag: *dɛ̄+kl̥q̄x* L 322a; *dɛ̄+kl̥ōx* P 47; *dɛ̄ql̥q̄x* Q 111; *dɛ̄kl̥uəf* Q 83; **afval:** *ā.f.vəl* Q 121b; **afdeksteen:** *ɔf.dɛ̄+kst̥iən* L 163a; **deksteen:** *dɛ̄+kšt̥ejn* L 322a; **aarde:** *jāt* P 176.

SCHOORSTEENTJES

(monogr.)

[Schoorsteentjes in de deklaag bovenop de inzet van de veldoven ter bevordering van de trek.]

schoorsteentjes: *sɔr̥st̥ejntjəs* L 163a; **vochtloker:** *voxl̥q̄kər* Q 20.

TAKKENBOSSEN

(N 98, 124; monogr.)

[Bossen dorre takken, tot een bundel bijegebonden, waarmee de oven werd aangestoken. In Q 83 werd voor het aanmaken ook wel **gekloven hout** (*gɛkl̥uəvən (h)ōi*) gebruikt, onder meer acaciahout.]

schansen: *šansə* L 270, 290, 299, 322a, 331, 381, Q 111; *šānsə* Q 95; **mutsemen:** *miətsəmə* Q 83; **krikken:** *krəkə* L 374; **hitsels:** *hɛ̄+tsəls* P 47.

TURFMANDEN

(monogr.)

manden: *mandə* L 163a; *manj* (enk.) L 322a; **mandjes:** *mɛ̄+ntjə* (enk.) Q 17.

KOLEN

(monogr.; N 98, 115 add.)

[Brandstof voor de oven. Coopman (pag. 71) onderscheidt de volgende soorten kolen: a. polies, b. strooigoed, c. boonen, d. fijnen. De *polies*, grote brokken kolen, vormden de brandstof in de stookgangen. Zie ook de lemmata **STUKKOOL**, **FIJNKOOL** EN **KOOLGRUIS** in WLD II.5, pag. 215, 216.

In Q 83 gebruikte men voor de veldoven **goede Luiker kolen** (*guj lāj̥kər kuələ*). In de *jachten* gooide men klotkolen, over de stenen strooide men steenkoolgruis. De *stukkool* uit Q 121b moest klein gemaakt worden. Men zei dan: de kool **moet geklopt werden** (*mot jekl̥opt wēədə*).]

kolen: *kōlə* Q 95; *k̥l̥ə* L 163a, 270, 297, 322a, 331, 381, Q 17, 20; *kūlə* L 299; *kūələ* L 374; de volgende termen duiden grote stukken steenkool

aan: **klotkolen:** *kl̥otkuələ* Q 83; **grove:** *gr̥və* L 322a; *gr̥və* L 163a; **stukkool:** *št̥okkoal* Q 121b; de volgende termen duiden koolgruis aan: **fijne kool:** *fijə koal* Q 121; **fijn(e):** *fīnə* L 322a; *fijə* Q 121b; *fīn* L 163a; **fijnkool:** *fīnk̥l̥* Q 17; **mul:** *m̥l̥* Q 83.

KOLENBERGPLAATS

(monogr.)

[Als bergplaats voor de kolen werden doorgaans de afdaken rond de oven gebruikt.]

schop: *šɔp* Q 20.

KOLENSCHOP

(monogr.)

kolenschup: *k̥l̥əsxɔp* L 163a; *k̥l̥əšɔp* L 270, 322a, 331, 381; *kūələšɔp* L 374; **koolschup:** *kōl̥šɔp* L 299; **stookschup:** *št̥okəšɔp* L 331, 381; **schup:** *šɔp* Q 20; **kolenschoep:** *k̥l̥əšuəp* L 381; **kolenschuut:** *k̥l̥əšūi* L 322a.

KOLEN ZEVEN

(monogr.)

[Kolen zeven met behulp van een kolenzeef. In Q 17 noemde men een dergelijk voorwerp een **zift** (*zɛf*).]

zeven: *zēvə* L 322a, Q 17.

KOLENDRAGERS

(monogr.)

gruisdragers: *gr̥j̥š.drāgəš* Q 20.

KOLEN STROOIEN

(monogr.; N 98, 115, add.)

[Kolen strooien tussen de steenlagen in de veldoven. Zie ook het lemma **KOLEN**.]

kolen strooien: *k̥l̥ə str̥ōjə* Q 17; **mul schud-den:** *m̥l̥ šɛdə* Q 83.

KOLENSTROOIER

(monogr.)

[Arbeider die de kolen tussen de steenlagen strooide. Coopman (pag. 3) merkt over de kolenstrooier op: „De *kolenstrooier* houdt in de twee armen eene mand, die met fijne brokjes kolen gevuld is: met eene draaiende beweging van het bovenlichaam *slaaf* hij de kolen uit de mand of **af** de mand, als zij hoog opgevuld is, zoodaas dit gewoonlijk gebeurt.”]

gruisman: *gr̥j̥smā.n* Q 20.

STOKEN

(monogr.)

[De stookkanalen tijdens het tichelen bijvullen met brandstof.]

stoken: *stōwkə* P 176; *stōkə* L 163a; *štōxə* Q 211.

RAKELIJZER

(N 98, 122; monogr.)

[Een doorgaans ijzeren voorwerp waarmee de kolen in de oven los gemaakt of uit de oven verwijderd werden. Zie ook afb. 13.]

rakelijzer: *rōkəlējazər* P 47; *rōkəlīzər* L 270, 290, 322a, 374; *rōxəl-* L 381, Q 95; **rakelsijzer:** *rōkəls-īzər* L 299; **roosterstaaf:** *rīstərštāf* L 270; **vuurhaak:** *vīrhōk* L 297; **haak:** *hōak* L 381; **pook:** *pōak* L 381.

RAKELEN

(N 98, 123; monogr.)

[De kolen in de oven los maken of uit de oven verwijderen met behulp van het rakelijzer.]

rakelen: *rōkələ* P 47; *rōkələ* L 270, 290, 297, 299, 374; *rōxələ* L 331, 381; *rōgələ* Q 111; *ruələ* Q 83.

VUURHAAK

(N 98, 121; monogr.)

[Lang ijzer met aan het uiteinde een dwars geplaatste plaat waarmee de sintels uit de oven werden getrokken.]

vuurhaak: *vōrhōk* L 270; **haak:** *hōk* P 47; **krabber:** *krabər* Q 95; **kissel:** *kesəl* L 381, Q 95; **stang:** *štang* L 322a; **rakelijzer:** *rōgəlīzər* Q 111.

BRAND

(monogr.)

[De gloeiing van de oven (Coopman, pag 8).]

vuur: *vīr* L 297, 299, 331, 381, Q 95, 121b; *vōr* L 270, 322a, 374.

OVENHITTE

(monogr.)

hits: *hets* L 299, 331, 374, 381, Q 95; *hētš* L 270, 297; *hētš* L 322a.

SINTELS

(monogr.)

[Geheel of half uitgebrande stukken steenkool. Zie voor het woordtype **kraaien** (Q 95) ook het Waalse *crähé*, „morceau de houille incomplète-ment brûlé”.]**sintels:** *sentjəls* L 381; *zentəls* L 322a; *zēnkəls* L 270; **slakken:** *šlakə* L 322a; **kraaien:** *krejə* Q 95.

STOKER

(monogr.; N 98, 119 add.; N 98, 140 add.)

[De arbeider die tijdens het tichelen regelmatig de stookkanalen opvulde met brandstof. In Q 83 was de inzetter tegelijk ook stoker. Hij werd geassisteerd door de mulman, een handlanger, die, met uitzondering van het uitstrooien van het steenkoolgruis, verschillende werkzaamheden verrichtte.]

stoker: *stōkər* L 163a (mv. *stōkəs*); *stuəkər* Q 83; **mulman:** *mōlman* Q 83.

MOND STENEN

(monogr.)

[Een gedeelte van de hoeveelheid in één keer gebakken stenen. In L 322a waren dat **vier blader** (*vēr blādər*), dus vier steenlagen. Zie ook het lemma STEENLAAG.]**een mond stenen:** *nə mōnjt štejn* L 322a.

DE OVEN LEEGHALEN

(N 98, 125; N 98, 154; monogr.)

[De stenen na het bakproces uit de oven halen. De in dit lemma opgenomen termen zijn zowel voor de veldoven als voor de ringoven van toepassing.]

uitschurgen: *ūtšōrəgə* L 270, 322a, 381; *ūtšōrəgə* Q 95, 111; *ūs-* Q 121b; **uitkruien:** *ytkrōjə* L 163a; *ytkrjə* L 210; **uitvoeren:** *qīt-vōrə* P 176; **uitdragen:** *qwt-drōgə* Q 83; **(de oven) aftrekken:** *qftrəkə* Q 83; **(de oven) uit-halen:** *qwt(h)ōlə* Q 83; **(de oven) uitvaren:** *qwt-vōrə* Q 83; **(de oven) leegmaken:** *lēxmākə* Q 20, 111; **inbreken:** *enbrəkə* L 322a (bij veldoven, vooral bij die zonder muren); bij de volgende opgave hoort *brikken* o.i.d. als object: **uit de oven laden:** *ūs. dər ovənt lā.nə* Q 211; **afblaren:** *āf-blārə* Q 17 (de slechte buitenlagen van de veldoven zonder muren afhalen).

UITKRUIERS

(N 98, 126; N 98, 155; monogr.)

[Arbeiders die de gebakken stenen uit de steenoven naar het tasveld brachten. De in dit lemma opgenomen termen zijn zowel voor de veldoven als voor de ringoven van toepassing.]

uitkruiers: *ytkrjərs* L 210; *ytkrōjəs* L 163a; **uitschurgers:** *ūtšōrgərs* L 290; *ūtšōrəgəš* L 322a, Q 20; *ūtšōrəgərs* L 270 (ook in de pannenfabrieken), Q 95; **schurgers:** *šōrəgərs* Q 111; **uitvaarders:** *qwt-vōrdərs* Q 83; **inbrekers:** *en-brəkərs* L 322a; **uitkarders:** *ūt kardərs* L 372;

uitsmijters: *ytsmīṭars* L 210; **uittassers:** *q̄ttasars* P 47; de volgende term is van toepassing op de arbeiders die met de transportmachine reden: **machinemannen:** *māšīnāman* (enk.) Q 83.

SORTEERDERS

(monogr.)

[Arbeiders die in de oven of op het tasveld de stenen naar hun kwaliteit rangschikten.]

sorteerders: *sprtērdāš* Q 20.

BRUG

(monogr.; N 98, 125 add.)

[Constructie van schragen en planken, dienend als aan- en afrit voor de kruiters bij het leeghalen van de veldoven.]

brits: *bretš* L 163a, Q 20; **pont (fr.):** *pō* Q 83.

OVENZAND

(monogr.)

[As gemengd met steengruis dat zich tussen de lagen gebakken stenen in de veldoven bevindt.]

as: *as* L 163a; *ḡrs* Q 17; **asse:** *ḡrsā* Q 20; **kolen-asse:** *kqlā-asā* L 322a; **gruis:** *grōjs* P 176.

AANGEVEN

(monogr.)

[Elkaar de stenen aangeven.]

aangeven: *ā.ngēvā* Q 20; *an-* L 163a; **afgeven:** *of.gēvā* L 163a; **afpakken:** *āfpakā* Q 20.

AANGOOIEN

(monogr.)

[Elkaar de stenen toewerpen.]

aangooien: *angōjā* L 163a; **opgooien:** *op.gū.jā* L 322a; **stenen prikken:** *stējn prekā* Q 17; *stēṭj prekā* Q 211; **opwerpen:** *opwēṭrāpā* Q 121b; **opbritsen:** *op.bretšā* L 322a; de volgende term werd gebruikt om aan te geven dat de stenen met vijf tegelijk werden aangegeven of geworpen: **met een laag of vijf:** *met. an lq̄x< of >vīf* Q 20.

HANDBESCHERMERS

(N 98, 159; monogr.)

[Vingerloze handschoenen, uit leer of een oude binnenband vervaardigd, ter bescherming van de handen tegen het schuren bij het laden en lossen.]

handlappen: *hantlētṭp* Q 111 (enk. *-lap*); (*h*)*ānlep* Q 83; **caoutchouc-lappen:** *kawāšū-lep* Q 83; **lappen:** *lapā* P 176; **handleren:** *hantjlēṭā* L 299, 322a, 331, 374, 381, Q 20; *haṅk-* L 290, 372; *hānt-* L 163a; *heṭntj-* Q 17; *hāntlēṭā* Q 95; *haṅk-* L 270; **handleertjes:** *hantlērkaš* L 210; *hantj-* L 322a.

DUIMBESCHERMER

(monogr.)

duimlap: *dumlap* L 372; **duimleer:** *dumlēr* Q 17; **duimleertje:** *dumlērka* L 322a; *dūm-* Q 20; *dumlērka* Q 95; **duim:** P 176; **duimpje:** *dymka* L 163a, 210.

De ringoven

RINGOVEN

(N 98, 127; monogr.)

[Ringvormige oven waarin het vuur zich, in tegenstelling tot bijvoorbeeld de veldoven, periodiek verplaatst. De oven werd ontworpen door de Duitsers F. Hoffman en A. Licht. De ringoven werd gebruikt in de steen-, pannen- en gresbuisindustrie. Zie afb. 25.

De ringoven was oorspronkelijk een rond, later een langwerpige met ronde of rechte uiteinden geconstrueerd gebouw met gewelven. In het hart stond de schoorsteen die werd omringd door een klein kanaal, de rookgang, en een groter, de stookgang, waarin de vormelingen werden geplaatst. In het gewelf van de stookgang werd door de stoker via stookpotten de brandstof gedeponeerd in de in de inzet uitgespaarde stookkanalen.

Trekgaten, voorzien van rookklokken, in de brandmuur of vuurplaat tussen de twee kanalen zorgden voor de afvoer van rook en lucht. Met het aantal trekopeningen correspondeerden een gelijk aantal poorten in de buitenste ringmuur. Hoewel de stookgang feitelijk één grote ruimte was, noemde men het gedeelte van poort tot poort een kamer. Door middel van een ijzeren schuif was het mogelijk de kamer af te sluiten. Dientengevolge kon de stoker met behulp van de rookklokken in de trekgaten het vuur vooruittrekken, nadat de schuif een kamer verder was ingezet (Geuskens, pag. 149).]

ringoven: *reṅk-ōvā* L 290; *reṅq̄āvā* Q 20; *reṅ-ōvā* L 163a, 210; *reṅqvā* L 214, 214a, 215, 217, 245b, 246a; *reṅk-ōvā* L 372, Q 95; *reṅk-ōvā* L 270, 299, 331, 322a, 381, P 176, Q 95, 111; *reṅk-* Q 20 (mv. *- q̄.vās*); *reṅk-ūāvā* L 374; *reṅk-ōāvānt* Q 121; *reṅk-ōāvā* Q 121b; *reṅk-uāvā* Q 83.

ZIGZAGOVEN

(N 98, 142 add.)

[Ringoven met een kanaal in zigzagvorm. De zigzagoven had als voordelen een klein grondoppervlak maar ook een geringere afkoeling doordat de muren grotendeels binnenmuren waren.]

zigzagoven: *zēx-zax-uāvā* Q 83.

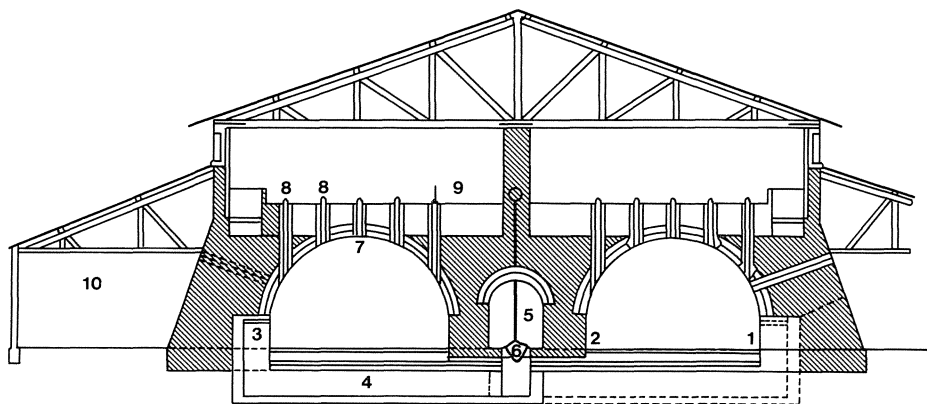

Afb. 25a. dwarsdoorsnede van een ringoven

- | | |
|----------------|-------------------------------|
| 1. buitenmuur | 6. rookklok |
| 2. binnenmuur | 7. gewelf van het stookkanaal |
| 3. mond | 8. stookgat |
| 4. trekopening | 9. stookpot |
| 5. rookkanaal | 10. afdak |

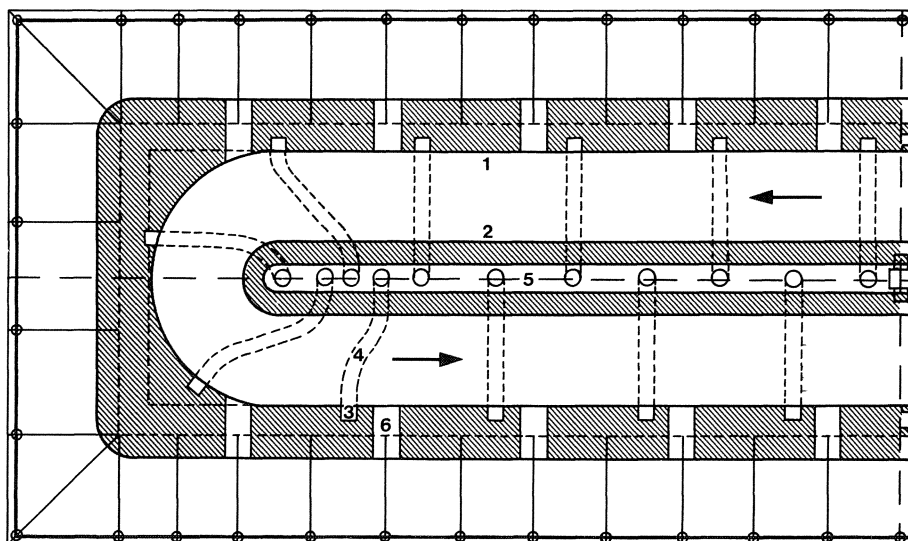

Afb. 25b. bovenaanzicht van een ringoven

- | | |
|---------------|----------------|
| 1. buitenmuur | 4. trekopening |
| 2. binnenmuur | 5. rookkanaal |
| 3. mond | 6. poort |



Afb. 26. poort van een ringoven

TUNNELOVEN

(N 98, 127 add.)

[Continue-oven in tunnelvorm waarbij de produkten op ijzeren wagens door achtereenvolgens een voorwarm-, bak- en afkoelzone rijden.]

tunneloven: *tōnēls-uāwə* Q 83.

KAMERS

(N 98, 128; N 98, 150; monogr.)

[De ruimtes die met behulp van de schuiven in de stookgang worden gecreëerd. De hoeveelheid kamers van een ringoven wordt bepaald door het aantal poorten in de buitenmuur. In de kamers worden de te bakken stenen geplaatst. In Q 83 bevatte één kamer ongeveer 28.000 stenen.]

kamers: *kāmārs* L 210, 322a, 377, P 176; *kāmāš* Q 20, 111; *kāmās* L 163a; *kāmār* (enk.) Q 83;

kameren: *kāmārə* Q 121b; de volgende termen duiden elk van de twee kamers aan het uiteinde van een ringoven aan: **kromme kamer:** *krom kāmār* L 290; **leste kamer:** *lēstə kāmār* Q 83.

POORTEN

(N 98, 129; N 98, 151; monogr.)

[De inrij- en uitkruigaten in de buitenmuur van de ringoven. Zie ook afb. 26.]

kruipooften: *krōpōrtə* L 163a; **ovendeuren:**

ōvādōrə Q 95; **deuren:** *dōrə* L 210, 377, Q 95; *dōrə* L 381; *dīrə* Q 121b; *diārə* Q 83; **schurgloker:** *šōrəxlōkər* Q 111; **schurggaten:** *šōrəx-gātə* L 270; **deurgaten:** *dōrgātə* L 290; **ovengaten:** *ōvəgātə* L 322a; **ovenloker:** *ōvəlōkər* Q 111; **inrijloker:** *enrīlōkər* Q 111; **uitrijloker:** *ūtrīlōkər* Q 111; **ingangen:** *ēngēŋ* Q 83; **uitgangen:** *ōwt-gēŋ* Q 83.

AFDAK

(N 98, 149)

[Het afdak rondom het ovengebouw ter bescherming van de arbeiders. Zie ook afb. 25.]

dekschuil: *dēkšōwəl* Q 83; **afdak:** *āf-dāk* Q 111; *āf-dāk* L 290.

STOOKKANAAL

(N 98, 130, N 98, 131; N 98, 135; monogr.)

[De ruimte waar de vormelingen geplaatst worden om te bakken.]

kanaal: *kanōl* L 210; de volgende termen zijn benamingen voor de buitenmuur van het stookkanaal: **buitenmuur:** *būtəmūr* Q 111 (de muur waarin de poorten zijn aangebracht); *bōw-təmūr* Q 83 (mv. *-mūr*); de volgende termen zijn benamingen voor de scheidingsmuur tussen het stookkanaal en het rookkanaal: **binnenmuur:** *benəmūr* Q 111; *bēnəmūr* Q 83; de volgende ter-

men zijn benamingen voor het gewelf van het rookkanaal: **gewelf**: *gəwəlf* L 290, Q 111; **zolder**: *zoldər* Q 83.

ROOKKANAAL

(N 98, 132; monogr.)

[De ruimte evenwijdig aan het *stookkanaal* waarin rook en waterdamp zich verzamelen en wegstromen naar de schoorsteen. Zie ook afb. 25.]

rookkanaal: *rōkkanāl* L 163a, 210; *rōwkkanāl* L 322a; *rōwkkanāl* L 290; **kloukkekanaal**: *klōkəkənāl* Q 121b; **jacht**: *jax* Q 95.

TREKOPENINGEN

(N 98, 132; N 98, 133; monogr.)

[Kanalen door de bodem van de oven voor de rookafvoer naar de schoorsteen. De trekopeningen vormen de verbindingen tussen de verschillende kamers in het stookkanaal en het rookkanaal. Het uiteinde van de trekopeningen in het stookkanaal werd in Q 111 **de mond** (*dər mont*) genoemd. In Q 83 werd het woordtype **fosse** alleen gebruikt bij ringovens; bij veldovens spraken men van *jachten*. Zie ook afb. 25.]

rookkanalen: *rōwkkanālə* Q 111; **schlitzen** (d.): *šlitsə* L 270; het volgende woordtype gaat terug op het Duitse *Fuchs*, „rookkanaal”: **fuchsen**: *fuksə* L 163a, 290, 322a, 381, Q 20, 95; *foksə* L 322a; *fōksə* Q 121b; **fokken**: *fōkə* L 372; de volgende opgave is enkelvoud: **fosse** (fr.): *fōs* Q 83 (ongeveer 30 cm breed); **koters**: *kūtərs* P 176; **jachten**: *jaxtə* Q 95; de volgende term betreft trekopeningen in ovens met scheidingsmuren; de *pijpjes* zijn gaten onderin de kamermuur, die de verbinding tot stand brengen met de volgende kamer via de ruimte tussen de kamer- en vlammuur: **pijpjes**: *pīpkəs* Q 20.

ROOKKLOK

(N 98, 134; monogr.)

[Elk van de ronde gietijzeren kleppen in de bodem van het *rookkanaal* aan de uiteinden van de *trekopeningen* waarmee de luchtcirculatie in de oven wordt geregeld. Zie ook afb. 25.]

klouk: *klōk* L 163a, 210, 290, 322a, 377, Q 20, 95, 121b; **stoukkot**: *stōwkkūt* P 176 (mv. *-kūtərs*); **ventilateur** (fr.): *vandəlatōr* P 176; **fuchs** (?): *fōx* Q 111.

SCHOORSTEEN

(N 98, 138; monogr.)

[Schoorsteen van een ringoven, doorgaans in het midden van het rookkanaal geplaatst.]

schoorsteen: *šqrsstējn* L 381; **kamin** (d.): *kāmīn* L 381; *kāmīn* L 322a, Q 20, 121b; *kōmīn* L 163a;

schouw: *sxōw* L 210, 377, P 176; *šōw* L 290, 322a, Q 95, 111; *šōw* L 270; *sxō* P 47; *šō* Q 83.

LUCHTTOCHT

(N 98, 145; monogr.)

[De luchtverplaatsing van de bakruimte in de oven naar de schoorsteen.]

trek: *trēk* L 90, P 47, Q 83, 95; *trē-k* Q 111; *trēk* Q 121; **jacht**: *jax* Q 83.

STOOKPOTTEN

(N 98, 136; N 98, 137; monogr.)

[Ronde gaten in het gewelf boven de kamers, afgesloten door ijzeren deksels, waardoor de brandstof toegevoerd wordt. In Q 83 werden de kolen door het kijkgat in de oven geschept. Zie ook de toelichting bij het lemma *KIJKGAT*.]

stookpotten: *stōkpoṭə* L 163a; *štōkpoṭ* L 290 (enk. *-poṭ*), 322a, 381 (enk. *-poṭ*); *štōx-* Q 121b; **potten**: *poṭ* L 372 (enk. *poṭ*); **stookpotjes**: *štōkpoṭjəs* Q 20; *stōk-* L 210; *štōk-* L 322a; **potjes**: *poṭjəs* Q 95; **stookgaten**: *stōk-gātə* L 210; *štōk-* L 270, 290; **stookgater**: *stōk-gātər* Q 95; **stookgatter**: *stōk-gātər* L 214, 214a, 215, 217, 245b, 246a; **stookloker**: *štōklōkər* Q 111 (enk. *-lōk*); **ovensmuilen**: *q̄vəsmulə* Q 111; de volgende term betreft het ijzeren deksel met oor waarmee de stookpot werd afgesloten: **deksel**: *dēksəl* Q 95.

KIJKGAT

(N 98, 141; monogr.)

[Controlegat. In Q 95 werd het verloop van het bakproces niet via een speciaal kijkgat, maar via het stookgat, het **potje** (*poṭjə*), gecontroleerd.]

kijkgat: *kīk-gāt* L 270, 290, 322a, 381, Q 95; **kijkloek**: *kīklōk* Q 111; **kijkkot**: *kīkkūt* Q 83; **controlepot**: *kōntrōləpoṭ* L 381; de volgende term werd gebruikt om aan te geven dat er een zwarte plek in het vuur van de oven was te zien: **zwarte man**: L 372.

INSLAAN

[Zie het lemma *INSLAAN* in de paragraaf **De veldovens**, pag. 56.]

GEDEELTE VAN DE INZET

(monogr.)

[In dit lemma is een aantal benamingen bijeen geplaatst die betrekking hebben op een gedeelte van de in één keer te bakken hoeveelheid stenen.]

kop van de oven: L 163a (de bovenste steen uit de oven); **blad**: *blat* Q 20 (mv. *blārə*; een stapel stenen ter breedte van de lengte van één steen),

121b (idem); **een blok en een open blad:** *nā blōk* [en] *ej q̄āpā blat* Q 20 (vier blaren); **kamer:** *kāmār* Q 121b (hoeveelheid stenen van een afdeling van een oven); **pot:** *pqt* Q 121b (de stenen, geplaatst van de ene stookpot tot de volgende).

SPOOR

(monogr.)

[Het smalspoor vanaf de droogplaats naar de oven en rondom de oven met aftakkingen naar binnen.]

spoor: *spōr* L 163a; *špqr* L 322a; **rails:** *rērls* P 176.

DRAAISCHIJF

(monogr.)

[Verplaatsbare metalen plaat waarop de steenwagens konden worden gedraaid.]

draaischijf: *drōjsxajf* P 176; *drōjsxīf* L 163a.

AFPLAKKEN

(N 98, 147; monogr.)

[Het laatste blad van een volgezette kamer dichtplakken met een groot stuk papier in verband met de regeling van de luchtstroom. Volgens de invuller uit Q 83 werd het papier door de luchtstroming, **de trek** (*dān trēk*), tegen de reten van de inzet getrokken.]

afplekken: *afplekā* P 47; *āfplē+kā* Q 111, 121b; *āfplekā* Q 95; **plekken:** *plē+kā* L 163a, 210, 322a, 377; *plekā* L 290; **schuiven:** *šijvā* Q 20; **een onderslag maken:** *nān ondārslōx mōkā* Q 83; de volgende termen duiden het vel papier aan waarmee de laatste blad van een kamer werd dichtgeplakt; het woordtype **schuif** verwijst naar het feit dat men in de eerste ringovens met een ijzeren schuif werkte: **blad papier:** *blōt pāpīr* Q 83 (gemaakt van grijs papier); **schuif:** *šōjf* L 381, Q 95; *šūf* L 270.

POORTEN DICHTMETSELEN

(N 98, 148; monogr.)

[De toegangspoorten met stenen en modder dichtmaken, zodra de betreffende kamers vol zijn en bij het bakproces worden betrokken. Het dichtmetsele en na het bakken weer openen van de poorten werd in Q 95 door de stoker gedaan.]

deuren toemaken: *dōrā tumākā* Q 20; *diārā tqwmōkā* Q 83; **muilen toemaken:** *mōlā tumākā* P 47; **ovengaten toemaken:** *ōvāgātā tumākā* L 322a; **ovengaten afsmeren:** *ōvāgātā āfsmērā* L 290; **toemaken:** *tumākā* Q 111; **deuren afsluiten:** *dōrā āfslōjīta* P 176; **afsmieren:** *ōfsmērā* Q 95; **afklenen:** *āfklēnā* Q 111; **deuren inzetten:** *dōrā enzē-tā* L 210; bij de volgende term moet

men *deuren* o.i.d. als object denken: **derin zetten:** *dren zē-tā* L 163a.

INZETDEUR

(N 98, 148; monogr.)

[De van stenen en modder vervaardigde deur waarmee de toegangspoorten werden afgesloten.]

zanddeur: *zānt-dōr* Q 95 (twee deuren met zand ertussen); **muurtje:** *myrkā* L 270, 322a; **muur:** *mu.r* L 381; **brandmuur:** *brantjmu.r* L 381; *brantmōr* L 372 (binnenmuur van de dichtgemetselde poort van de ringoven); **zandmuur:** *zantmōr* L 372 (buitenmuur van de dichtgemetselde poort van de ringoven).

STOKEN

(N 98, 139; monogr.)

[Brandstof toevoeren tijdens het bakproces. Wanneer de ringoven met kolen wordt gestookt, wordt de brandstof in de ringoven via de stookpotten in de kamers gebracht.

Het stoken vormt de tweede fase in de cyclus die de steen tijdens het bakproces in ringovens, vlamovens en tunnelovens ondergaat. In de opwarmfase wordt de steen gedroogd en verhit, in de stookperiode wordt de steen goed doorbakken en in de afkoelfase wordt hij met behulp van de buitenlucht geleidelijk afgekoeld.]

stoken: *stōkā* L 210, 377, Q 95; *štōkā* L 290; *stōkā* L 163a; *štōkā* L 270, 322a, 381, Q 20, 111; *stuākā* Q 83; *stāwkā* P 47.

STOKER

(N 98, 140; monogr.)

[De arbeider die tijdens het bakproces het vuur in de ringoven op de vereiste temperatuur houdt. Wanneer het vuur in de oven te warm was, zei men in Q 121b dat de oven **te gloei** (*tsā glōj*) was.]

stoker: *stōkār* L 210, Q 95; *stōkār* L 163a (mv. *stōkās*); *štōkār* Q 20; *štōkār* L 290, 322a; *stōkār* L 214, 214a, 215, 217, 245b, 246a; *štōkār* L 270, 322a, 381, Q 111.

TREKMETER

(N 98, 146)

[Toestel dat in het stookgat van een ringoven gestoken wordt en dient om het verschil in druk van de buitenlucht met de lucht in de oven te meten; de snelheid van het lopend vuur wordt bepaald door de hoeveelheid lucht die in de oven gelaten wordt.]

trekmeter: *trēkmētār* L 290.

AFKOELEN

(N 98, 143; monogr.)

[De temperatuur in (een kamer van) de ringoven langzaam verminderen door er buitenlucht in toe te laten. Het *afstoppen* werd in Q 83 gedaan door het *kot*, waarschijnlijk het kijkgat, dicht te gooien.]

afkoelen: *afkulā* L 210; *áfkulā* L 163a; *afkōlā* L 322a, 377; *āfkōlā* Q 111, 121b; *āafkōlā* L 290; *ǫfkōlā* Q 95; *āfkilā* Q 83; **koelen:** *kōlā* Q 111; **afstoppen:** *ǫfstupā* Q 83.

DAALSEL

(N 98, 144)

[Het zakken van de laag opgestapelde stenen in de oven als gevolg van het krimpen van de stenen onder invloed van de warmte. Wanneer men de zakking regelmatig meet, weet men hoever het bakproces is gevorderd.]

daaisel: *dālsal* Q 83; **zakking:** *zaken* L 290.

ACHTERVUUR

(N 98, 142)

[Het gedeelte van de gebakken laag steen in een ring- of zigzagoven waar de steen nog nagloeit nadat het vuur er voorbij is gegaan.

In Q 111 werd deze fase van het bakproces **na-koelen** (*nōkōlā*) genoemd.]

achtervuur: *axtārvōr* L 290; *ātārvīr* Q 83.

DE OVEN LEEGHALEN

[Zie het lemma DE OVEN LEEGHALEN in de paragraaf **De veldoven**, pag. 58.]

STENEN OPSLAAN

(N 98, 157 add.)

[De gebakken stenen op het tasveld opslaan.]

(brikken) tasten: *tastā*, *tāstā* Q 83; **(brikken) op een hoop opeenvaren:** *op nān* (*h*)*ōp-* *op-ēvōrā* Q 83.

TASVELD

(N 98, 157; monogr.)

[De plaats waar de gebakken stenen worden opgeslagen in afwachting van verder vervoer.]

tasveld: *tas-ve-łt* L 163a, 210, Q 111; *tas-ve-łtj* L 322a, Q 20; *tas-velt* Q 95; **stapelplaats:** *stāpālpłōts* P 176, Q 83; **stapelplein:** *stāpālpłejn* L 372.

TAS STENEN (zie kaart)

(N 31, 12; N 98, 158; L 26, 10; S 12; monogr.)

[Een hoop gestapelde metselstenen.]

tas stenen: *tas stiān* L 210; *tas stejn* L 318b; *tas*

štejn L 270, 292, 432; *tas stiān* L 316; **tas:** *tās* P 47; *tas* K 278, L 163a, 210, 211, 267, 270, 271, 290, 321, 322a, 381, Q 18, 20, 39, 83, 95, 97, 113, 193, 194; *tās* Q 83; **stenentas:** *stēantās* L 163; **tast stenen:** *tast stejn* L 318b; **stapel stenen:** *stāpāl stejn* Q 95; *štāpāl štejn* L 382; *štābāl* ~ Q 111; **stapel:** *stāpāl* L 372; *štāpāl* Q 100, 101, 111; **haag karelen:** *hōx kriālā* Q 164a; **haag brikken:** *hōx- brekā* Q 154; *hōx- brika* Q 77a; **haag:** *hōx* Q 77; *hōax* P 188; **hoop brikken:** *hōp- brekā* Q 39; (*h*)*ōp-* ~ Q 83; *hō.p-* ~ Q 197, 197a; *hōp-* ~ Q 198; *hōwp-* ~ Q 18, 98, 111; *hōjp* ~ Q 360; *hōp- brika* Q 117a; **hoop muurstenen:** *hōf mū.rštej* Q 121c; **hoop stenen:** *hōp stiān* Q 3; *hōp štēn* Q 28; *huāp stiān* L 265; *hup stiān* Q 1; *hup stiān* L 414; *hūp stiān* L 316; *huwāp stijānā* K 353; *hōwp stejn* L 289, 289b, 320a; *hōwp štejn* L 270, 290, 291, Q 20; *hōāp štej-ŋ* Q 113; *hōp štej* Q 117a; **hoop opgestapelde stenen:** *hōp- op-gāštāpāldā štej* Q 113; **hoop:** (*h*)*ōp* Q 83; *hōāp* L 211; *hōp* Q 90; *hōwp* L 270, 288 (mv. *hōjp*), 290, 320c, 381, Q 95, 111; *huwāp* K 353; *huāp* P 176; *hūp* L 313 (mv. *hūjp*); **brikkenhoop:** *brekānhōjp* L 364; **berm brikken:** *be.rām brekā* Q 99*; **berm stenen:** *be.rām štejn* Q 99*; **schrānk:** *sxraŋk* K 318, L 289; **tijl:** *til* L 289; **last stenen:** *last štej* Q 121; **partij/parti stenen:** *parti štejn* L 330; **klamp stenen:** *klāmp stejn* L 316a; **klamp:** *klāmp* Q 18; **pak stenen:** *pak stejn* Q 13; **pak:** *pak* Q 202; **mal:** *mal* Q 95a; **plateau (fr.):** *plā-tōw* P 176; de volgende term duidt een rij stenen aan: **blaadje stenen:** *blētjā štejn* L 290, 291.

WAGENVOER

(monogr.)

[Een volle wagenvracht, zoveel als een wagen vermag te dragen of te vervoeren (Coopman, pag. 87).]

een wagen steen: *nā wāgā štejn* Q 20; *nā wāgā stejn* L 372; **een wagen vol:** *nā wāgā vōl* L 210.

STEENSCHIP

(monogr.)

[Schip waarmee het produkt van de fabriek naar de afnemer werd getransporteerd.]

aak: *ōk* L 163a; **schip:** *šep* L 322a.

LAAD- EN LOSPLAATS

(monogr.)

[De plaats langs het water waar stenen en pannen werden geladen en gelost.]

losplaats: *łōšplāts* L 322a; *łōsplōts* L 163a; **wal:** *wal* L 322a.

TAS STENEN

- (-)tas (-)
- × stapel(-)
- / (-)hoop(-)

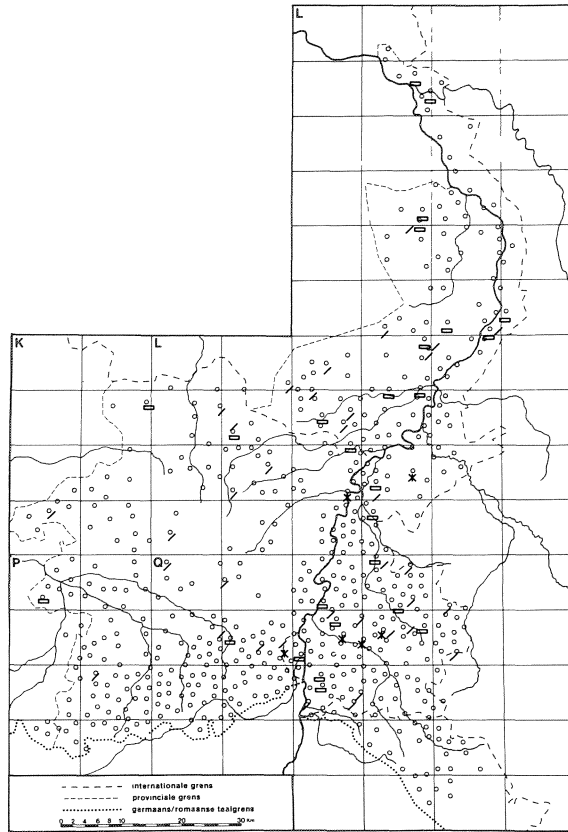

GANGBOORD

(monogr.)

[Gang over de boorden van het steenschip.]

gangboord: *gaŋbōrt* L 163a.

AFGEVEN

(monogr.)

[De stenen van de *steenrijder*, de arbeider die de stenen van het tasveld op het gangboord kruidde, overnemen en aan de stouwer doorgeven.]

afgeven: *af>gēvə* L 163a; **aangeven:** *āngēvə* L 322a; **britsen:** *bretsā* L 322a.

STOUWEN

(monogr.)

[Stenen stapelen in het ruim van een steenschip. Deze werkzaamheden werden in L 163a verricht door de *stouwer* (*stqwər*).]

tassen: *tasə* L 163a.

De vlamoven

VLAMOVEN

(N 49, 71b; monogr.; N 98, 127 add.)

[Oven waarbij het principe van de periodieke oven toegepast wordt op de continue-oven. De vlamoven bestaat uit twee, parallel aan elkaar gebouwde rijen gesloten ovenkamers die aan het uiteinde met elkaar verbonden zijn. Het bakproces wordt evenals bij de ringoven bepaald door een rondgaand vuur. Het grote verschil met de ringoven is, dat het ovenkanaal verdeeld is in vaste kamers, elk met een eigen in/uitrijpoort en met een gewelf dat in de diepterichting van de kamer verloopt. In iedere kamer bevindt zich aan een zijde op ca. 40 tot 50 cm van de dwarswand over de gehele diepte van de kamer een van vuurvaste stenen gemetseld muurtje van ongeveer een halve meter hoog, de *vlammuur*. Tussen vlammuur en zijwand is vlak boven de bodem een ijzeren rooster aangebracht. In het gewelf bevinden zich boven de roosters de

stookgaten en ook de kijkgaten die afgesloten worden door ijzeren deksels in een zandring. In de achterbinnenwand van elke kamer is een aftrekopening aangebracht die met behulp van schuiven gesloten kan worden en die toegang biedt tot het tussen beide rijen kamers gelegen gemeenschappelijke rookkanaal dat aan het uiteinde verbonden is met de schoorsteen. In de zijmuren tussen de kamers zitten openingen, de *fietsenrekken*, die de verbrandingsgassen doorlaten naar de volgende kamer. In de bodem van de oven is een netwerk van kanalen aangebracht dat op een aantal plaatsen met de buitenlucht in verbinding staat (Janssen, pag. 137/138). De vlamoven werd vooral gebruikt bij de productie van straatklinkers.]

vlamoven: *vlamq̄və* L 210, P 176, Q 20; **vlam-
menoven:** *vlamənuəvə* Q 83 (oven waarbij het
vuur werd ingeblazen); **kameroven:** *kāmərq̄və* L
163; *kāmərq̄vən* L 163.

DEUROPENING

(monogr.)

[Opening in de wand waardoor de produkten in en uit de kamers van de vlamoven gedragen werden.]

deurgat: *dōrgāt* L 331; **deursgat:** *dōrs-gāt* L
270; **deur:** *dōr* L 374; **ovendeur:** *q̄vədōr* L 381;
ingang: *engəŋk* L 299.

AFSLUITDEUR

(monogr.)

[Stenen afsluitdeur die met slechte leem in de overinging werd gemetseld om tijdens het bakproces de oven af te sluiten.

De stenen van de **ovenplaat** (L 381) werden gemetseld met **spij** (*spej*). In L 331 werd deze slechte soort leem **spijs** (*špīs*) genoemd (Donkers, pag. 45).]

rangdeur: *raŋdōr* L 270; **inzetmuurtje:**
enzə-tmīrkə L 299; **muurtje:** *mīrkə* L 331;
mōrkə L 374; **ovenplaat:** *q̄vəplāt* L 381.

ZAND TER AFSLUITING VAN DE OVEN

(monogr.)

[Zand waarmee de ruimte werd opgevuld die ontstond wanneer men de overinging met twee muurtjes, een binnen- en een buitenmuurtje, af-sloot.]

stoppaarde: *štop-q̄rt* L 299, 331.

STOOKGAT

(monogr.)

[Elk van de in het gewelf aangebrachte stookgaten. De stookgaten bevinden zich pal boven

het rooster in de diverse kamers van de vlamoven.]

stookgat: *štq̄k-gāt* L 270, 299, 331, 374, 381;
štq̄k-gāt L 297.

VLAMMUUR

(monogr.)

[Muur van circa 40 tot 50 cm hoogte tussen de stook- en de bakruimte, soms voorzien van gaten om de hitte te verspreiden. De gaten in de muur werden in L 270 **schlitzen** (*šlitsə*) genoemd (Hermans, pag. 17).]

stender: *šteŋər* L 270, 297, 299, 331; **konings-
hoofd:** *kjəneŋshəjt* L 374; *kjəneŋshəjt* L 374;
mannetje: *menkə* L 381; **vuringmuur:**
vōreŋmūr L 297 (oven voor gresbuizen).

LUCHTKANALEN

(monogr.)

[Smalle luchtkanalen in de bodem van de oven waardoor geventileerd werd wanneer zich teveel waterdamp in de oven ontwikkelde.

In L 331 werden de bodemstenen zo neergelegd dat daartussen luchtpijpen vrijbleven. Deze stenen noemde men **kallen** (*kalə*) (Donkers, pag. 46).]

vuurpijpjes: *vūrpipkəs* L 299; **kanaaltjes:**
kanēlkəs L 374; **schlitzen (d.):** *šletsə* L 297.

SCHUIF

(monogr.)

[Metalen schuif in de achterbinnenkant van elke kamer van een vlamoven waarmee de aftrekopening tussen de kamer en het gemeenschappelijke rookkanaal gesloten kan worden.]

schuif: *šq̄jif* L 299; *šūf* L 270; *šūf* L 331, 374,
381; **schiet:** *šēt* L 331.

ROOSTER

(monogr.)

[Het tussen vlammuur en zijwand aangebrachte metalen rooster waarop het vuur gestookt wordt.]

rooster: *rījstər* L 270, 297; *rījastər* L 374; *rōstər*
L 299, 299, 381.

ASGAT

(monogr.)

[Het gat dat toegang geeft tot de ruimte onder het rooster van de stookplaats in een vlamoven.]

assegat: *asəgāt* L 270, 299, 331, 374, 381.

BAKSTEEN

- x baksteen
- = (-)brik
- o kareel

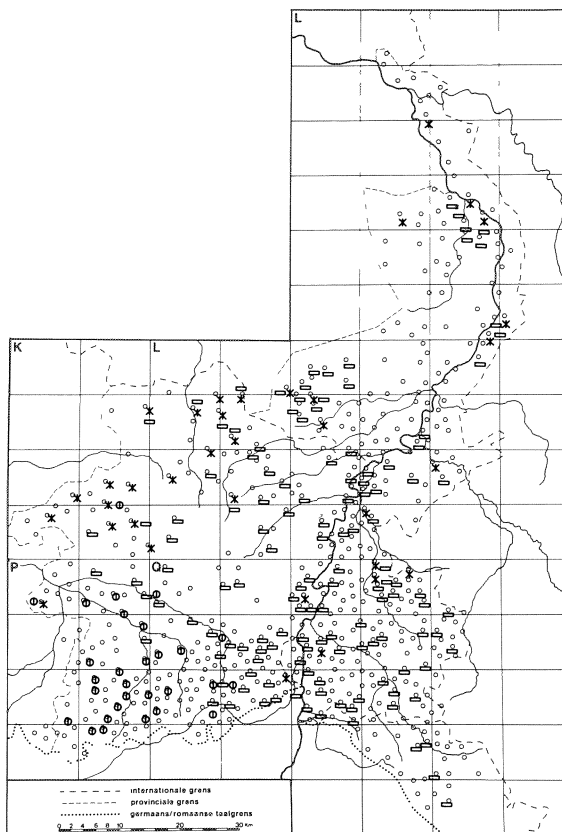

KIJKGAT

(monogr.)

[Elk van de in het gewelf van de kamers van een vlamoven aangebrachte kijkgaten die, door het wegnemen van een deksel, de mogelijkheid bieden in de oven te kijken. In L 270 was het kijkgat tevens luchtgat. Het luchten en brandproof nemen noemde men in L 270: **luchten** (*lɔxtə*).

In de ouderwetse handpannenfabrieken in L 270 werd een olielampje met dubbele luchtstroom gebruikt bij het controleren van de pannen in de ovens. Men noemde dit een *quinquet* (Tegels Dialek, pag. 93).]

kijkgat: *kik-gāt* L 297, 299, 331, 374, 381;
lichtgat: *lox-gāt* L 270; de volgende term betreft een olielampje, gebruikt bij de controle van de produkten in de ovens: **quinquet (fr.):** *kenkē*, *kenket* L 270.

SCHOORSTEEN

(monogr.)

[De schoorsteen aan het eind van het gemeenschappelijke rookkanaal van de vlamoven.] -

schouw: *šɔw* L 270, 297, 299, 331, 374; **schoorsteen:** *šɔrštejn* L 299, 381; **kamin (d.):** *kamīn* L 299, 331.

Produkten

BAKSTEEN (zie kaart)

(Wi 10; S 37; L 32, 95; N 98, 160; N 30, 52a; monogr.)

[Uit klei of leem gebakken steen die voor metselwerk, en in hardgebakken vorm, ook voor bestrating wordt gebruikt. Het woordtype **rijnvorm** (P 47) duidt een bepaald formaat (180x85x50 mm) van steen aan dat als basis dient om het stukloon te berekenen (Schuddinck, pag. 164). De benaming **klinker** wordt volgens Coopman (pag. 34) gebruikt voor de beste soort baksteen. Over de **waalsteen** merkt hij op (pag. 87) dat deze aan de oevers van Waal, Boven-Rijn, Lek en Maas wordt gebakken.]

brik: *brek* K 278, 357, 358, 359, L 210, 214, 214a, 215, 217, 245b, 246a, 250, 269, 271, 286,

287, 288, 288a, 288c, 289, 289*, 289a, 289b, 291, 297, 312, 314, 316, 317, 318a, 318d, 318e, 321, 326, 329, 330, 355, 358, 360, 362, 364, 366, 368, 369, 371, 372, 377, 378, 379, 380, 381, 382, 387, 413, 414, 415, 416, 417, 418, 420, 421, 423, 425, 426, 432, P 51, 56, 57, 120, Q 1, 2, 3, 4, 8, 9, 10, 12, 13, 14, 15, 18, 19, 20, 22, 27, 32, 32a, 33, 35, 35a, 71, 72, 77, 83, 84, 86, 88, 90, 91, 95, 96a, 98, 99, 99*, 101, 103, 104a, 110, 111, 113, 116, 118, 121 (mv. *breqə*), 162, 168, 170, 172, 173, 175, 178, 179, 180, 187a, 193, 194, 196, 197, 197a, 198, 199, 202, 203, 204a, 207, 208, 252, 253, 279 (mv. *breqə*), 284; *brək* Q 196, 247, 249; *breq* Q 259; *brək* Q 9, 10, 12, 71, 172; *brik* K 278, L 312, 313, 360, Q 2, 12, 93, 117a, 178, 198, 198a, 284; *brik* Q 3; **muurbrik:** *mu.rbrik* L 270; **metsbrik:** *mets.brek* L 360; **kareel:** *karēl* P 54, 176, 218, Q 83 (volledig met de hand vervaardigde steen); *k(ə)rēl* Q 83; *krēl* P 50, 58, 175, 176, 176b, 189, 192; *krē(ə)l* P 219, Q 78; *krēal* P 116, 119, 121, 183; *krejal* P 119; *kri(j)al* P 177, 197; *krijal* Q 78; *kriəl* P 176, 177, 184, Q 2, 74, 78, 83 (oude benaming); *kri(ə)l* P 121; *krīal* Q 156; *krijal* P 195; *krēl* Q 162; *krēl* Q 162, 168; *krejl* Q 158; *krējl* P 185; *krējl* Q 156; **kareelsteen:** *kariəlstiən* K 318; *krijalstīn* P 47; **baksteen:** K 278, 316, 353, L 313, Q 172; *bakstēn* L 164 (mv. *-stēn*); *bakstēn* K 317, L 210; *baksten* K 358, 361; *bakstēn* L 209; *bakstijən* K 318, L 314; *bakstij-ən* K 353, P 47; *bakstijn* L 213; *bakstīən* L 286, 315; *bakstī(ə)n* L 352; *bakstīn* K 353, 358, 359, L 282, 312, 316; *bakstīən* K 314, L 209, 210, 211, 212a, 215, 216, 216a, 244a, 245a, 246; *bakstejn* L 271, 289, 289b (mv. *-stējn*), 318b, 364, 385, Q 11; *bakštejn* L 270 (mv. *-štējn*); *bakštejn* L 431, Q 20, 22, 102; *bakstējn* L 165; *bakštē* Q 28; **muursteen:** *mu.rštejn* L 270; *mō.rstējn* L 318b; *m'urštē* Q 121; **tichelsteen:** *texəlstejn* L 216, 249, 266, 382; *tēxəl-* L 269, 295, 325, 328, 377, 378, 427, 431; *tegəl-* L 271; *tēxəl-* L 289, 381; *tēxəlstējn* L 300; *tēxəlstejn* L 327, 330; *tēxəl-* L 387; *tixəlstēn* L 164 (mv. *-stēn*); *tixəlstēn* L 217; *tēxəlštē* Q 30; *tēxəl-* Q 117b; *tixəlstējən* L 215a; *tixəlstīən* L 214, 214a, 215, 217, 245b, 246, 246a; **tichel:** *texəl* L 210, 268, 296, 297, 382, Q 118, 203; *tēxəl* L 298, 299, 320, 331, 333, 374; *tixəl* L 191, 209, 211, 213, 248, 250; **tegelsteen:** *tsejalštē* Q 121; *sejal-* Q 222; **tegel:** *tēgəl* L 288, 323, 381, 426, Q 20; **metselsteen:** *metsəlstēn* L 163; *metsəlstejn* L 318b, 373; *metzəl-* L 289; *metsəlstejn* L 291, 330, 387, Q 22; *mēt-səlstejn* L 290; *metsəlštē* Q 113 (mv. *-štēj*); **bouwsteen:** *bōwstīn* L 282; **huissteen:** *hysstēn* L 159a; **gewone steen:** *gə-wuwənə stījən* K 353; **bloksteen:** *blōkštejn* L 429, Q 29; **rode steen:** *rōjə stējən* K 278; *rōjə stīən* K 316; *rōj stīn* K 358; **gebakken steen:** *gəbakə stīn* K 314; **steen:** *stēn* K 278; *stēən* K 315; *stīən* K 353, 357, L 246, 265, P 50, 56;

stīən K 357; *stījən* L 282, 314; *stījən* P 45; *stīn* K 357, 359, P 46, 54, Q 2; *stejn* L 267, 269, 271, 290, 318b (mv. *stej*), 320a, 321; *štejn* L 297; **rijnvorm:** *rejnvrōrm* P 57; **waalsteen:** *wālstiən* L 210; **klinker:** *kleʔər* K 278; **machinesbrik:** *məšins.brek* L 364; **veldovensteen:** *veltj-ōvə-štejn* L 292; de volgende twee woordtypen duiden een dikke baksteen aan: **klauwsteen:** *klawstejn* L 287, 288, 288a, 288b, 288c, 289, 289*, 289a, 289b, 318a, 318d, 318e; **klauw:** *klaw* L 287, 288, 288a, 288b, 288c, 289, 289*, 289a, 289b, 318a, 318d, 318e.

HANDVORMSTEEN

(N 30, 52b; N 98, 161; monogr.)

[Volledig met de hand bewerkte en gevormde baksteen. Tegenwoordig verstaat men onder een handvormsteen ook een steen die op dezelfde wijze wordt gevormd als de handsteen vroeger, maar waarbij de bewerkingen volledig of gedeeltelijk machinaal gebeuren (Schuddinck, pag. 108).]

handvormsteen: Q 35a; *hant-vōrəmsstējən* K 278; *hānt-vōrəmsstījən* L 282; *hānt-vōrəmsstījən* K 353; *hant-vōrəmsstejn* L 427; (*h*)*ant-vōrəmsstēn* Q 83; *hantj-vōrəmsstejn* L 292; *hanj-k-vōrəmsstejn* L 290; *hanj-k-vōrəmsstē* Q 121; **handvormbrik:** *hant-vōrəmbrek* L 416; *hent-vōrə-* Q 15; *hant-vōrə-* Q 193; *hānt-vōrəmbrik* Q 198; **handvorm:** *hant-vōrəm* L 270, 289, 289b, Q 98, 111, 202; *hantj-* L 318b, 320a, 320c, 382, Q 35; *hanjts-* L 321, Q 30; *hanjks-* L 290; *hanjks-* L 267, 269, 270, 291, Q 117a, 121c; *hantj-vōrəm* L 431, 432; *hant-vōrm* K 353; *hant-vōrəm* L 209, 210, 315, 360, 414, P 51, Q 3; *hānts-* Q 12, 95; *hant-vōrəm* L 265, Q 95, 111; *ants-* P 176; *hānt-* L 163; *hānts-* L 210; *hant-vōrəm* L 316; *hant-vōrm* Q 97; *hant-vōrəm* Q 187a; *hānt-vōrəm* L 364; de volgende opgaven zijn meervoud: *hānt-vōrəmərs* Q 95, 198a; *hānt-vōrəmərs* Q 194; *hanjts-vōrməš* Q 20; **handgevormde steen:** *hantj-gəvōrəmdə stejn* L 373; het volgende woordtype is een zelfstandig gebruikt voltooid deelwoord: **handgevormde:** *hant-gəvōrəmdə* P 47; *hant-gəvōrəmdə* Q 111; **handsteen:** *hāntstēn* L 159a; *hant(j)stejn* L 372; *hantj-* L 318b; *hanjtsstejn* L 330, Q 20; *hanj-* L 297; *hantstīən* K 357; *hantstīn* P 57; *hanjksstē* Q 113 (mv. *-stēj*); **handbrik:** *hant.brek* Q 104a; (*h*)*ant-* Q 83; *hānt-* Q 197, 197a; **handkareel:** *hantkrēl*, *-kril* P 176; *hantkrijal* Q 78; **handwerk:** *hantjwərək* Q 20; **handvormig kareel:** *hant-vōrmex krēl* P 176b; **gevormde steen:** *gəvōrəmdə stejn* L 269; **vormsteen:** *vōrəmsstējn* Q 22; *vōrəm-* L 330; *vōrəmsstē* Q 121; **gemaakte steen:** *gemaktə stēʔən* K 278; **kloppensteen:** *klōpštejn* L 322a (uit enkelbaks vorm; de afdrager klopt de vormeling van stijve leem uit de vorm), Q 20 (steen, gevormd in een eenbaks-

vorm, die na gevuld te zijn nog eens wordt geklopt op de vier punten van de bodem); *klopstē* Q 121b (mv. *-štēŋ*), 211 (idem); **klopvorm:** *klop-vorām* L 381; **muiskareel:** *mōskri(j)əl* P 177; *mōwsk(a)rēl* P 176; **kelderklinker:** *keldārkleŋkār* L 318b; **plintsteen:** *plentštein* L 330; **tegelsteen:** *tsejālštē* Q 121c; **baksteen:** *bakštējn* L 292; *bakšīē* Q 28; bij het volgende woordtype verwijst het eerste lid van de samenstelling naar het soort oven waarmee de steen is vervaardigd: **ringovensteen:** *reŋk-qwāntštē* Q 222 (mv. *-štēŋ*); **ovenbrik:** *hōvābrek* P 120, Q 71; de volgende drie woordtypen duiden stenen uit een veldoven aan: **veldbrik:** *velt-breŋk* Q 1; *vēlt-breŋk* Q 77; **veldbrand:** *vēlt-brant* Q 18; *veltbrant* Q 99*; **veldbrandsteen:** *velt-branškštē* Q 121; **steen:** *stīān* K 357; **blok:** *blok* Q 4.

MACHINALE STEEN

(N 30, 54f)

[Machinaal gevormde baksteen.]

machinesteen: *mašīnstījān* K 353; *mašīnāstējn* L 364; *mašenstin* P 51; **machinekareel:** *mašēnkrel* P 176; **machinesbrik:** *mašīns-breŋk* L 364; **machinaalsteen:** *mašenālštējn* Q 95; **strangperssteen:** *štraŋpērsštējn* L 270; **perssteen:** Q 35a; *pērsstējn* L 269; *persštējn* L 292; **pressteen:** *presštējn* L 431, Q 22; *presštē* Q 117a (mv. *-štēŋ*); **geperste steen:** *gāpērstā stījān* K 353; *gāpērs-dā štēn* Q 28; *gāpērs-dā štējn* L 270; *gāpērstā štējn* L 432; *gāpērs-dā štējn* Q 99*; *gāpēš-dā štējn* Q 111; *gāpērstā stīān* L 265; **gepreste steen:** *gāpres-dā stējn* L 321; *jāpres-dā štē* Q 121 (mv. *~ štēŋ*); *gāpres-dā stīān* P176; **geperste brik:** *gāpēsta brek* Q 11; *gāpēās-dā brik* Q 198; *gāpērs-dā brek* Q 193; **gepreste brik:** *gāpērstā brek* Q 77; **ringovensteen:** *rēŋqvaštējn* Q 20.

VELDOVENSTEEN

(N 30, 53b; monogr.)

[Steen die is gebakken in een veldoven. Zie voor de woordtypen **rijnvormsteen** (L 315) en **klinker** (L 316, 320a, 364) de toelichting bij het lemma BAKSTEEN.]

veldovensteen: *velt-qwāstīān* P 176; *vēlt-qvāštējn* L 270 (mv. *-št'ejn*); *vēlt-ōvāstījān* K 353; *vēlt-qvāstēn* L 163; *velthōvāstīn* P 57; *velthōvāstījān* L 316; **veldovensteentje:** *velthōvāstējnkā* L 364; **veldbrandsteen:** *veltj-brantjštēn* Q 30; *velt-branškštē* Q 117a (mv. *-štēŋ*), 121, 121c (mv. *-štēŋ*); *velt-brantstējn* L 427; *velt-brantštējn* L 381, Q 111; **veldovenbrik:** *velthōvānbrek* L 414; **veldbrandbrik:** *velt-brānt-breŋk* Q 198; **veldkareel:** *vēltkrēl* P 176; *veltkri(j)əl* P 177; **veldbrik:** *velt-breŋk* Q 3; *veālt-breŋk* Q 71; *vēlt-* L 416, Q 13, 72, 77; *velt-* Q 83, 95, 162 (baksteen met ietwat ruw

oppervlak), 170, 193; **veldsteen:** *veltstīn* P 51; *vēltštējn* L 270 (mv. *-št'ejn*), 322; *veljtštējn* Q 20; *veltštē* Q 113 (mv. *-štēŋ*); het volgende woordtype is een collectivum: **veldbrand:** Q 35a, 95, 98; *vēlt-brant* L 163a, 289b, Q 13, 18, 97, 111, 121b; *velt-* L 360, Q 111, 203, 207; *velt-* Q 99*, 202; *vēlt-* Q 211; *vēltj-* L 289, 322a, Q 17; *vēlt(j)-* L 372; *vēlt-brānt* Q 12; *velt-* Q 193, 197, 197a, 198a; *veltj-brantj* L 318b, Q 22; *vēltj-* L 320c, Q 20; *veltj-branj* L 321 (was nooit egaal en gaf altijd verschil van kleur), Q 20; *velt-branjk* Q 121 (**helle veldbrand:** *hēlā velt-branjk* Q 121 (hardgebakken steen)); **boerensteen:** *burāstījān* P 47; *burāstīn* P 176b; *būrastīn* P 176; **kleine brik:** *klēnā brek* Q 11; **brik:** *brek* Q 113; **lilliputter:** *lelīpōtār* Q 187a; **klompje:** *klōmpkās, klōmkās* (mv.) P 176; **malse steen:** *mēlsā stīān* L 265; **rijnvormsteen:** *rējnvōrāmstīān* L 315; **turfsteen:** *tōrfstīn* K 359; **kleine steen:** *klēn stījān* L 282; **ovensteen:** *hōvāstīān* K 357; **tichelsteen:** *tegalštējn* L 330; **klinker:** *kleŋkār* L 316, 320a; *kleŋkār* L 364; **brosse:** *brōsā* L 322 (veldbrandsteen met slechte klank); de volgende twee woordtypen verwijzen naar de gemeenten Boom en Beers en hun omgeving; de metselsteen van Boom behoort tot de harde steensoorten: **boomse steen:** *bōmsā stīān* K 278; **beerse steen:** *bējārsā stīān* K 278.

KLOOSTERMOP

(N 30, 53a; monogr.)

[Oude gebakken metselsteen, groter dan de normale baksteen.

Coopman (pag. 65) noemt deze steensoort *reuzenmop* en merkt erover op: „werden vroeger in N.-Nederl. gebakken voor groote gebouwen. Heden niet meer. In vorige eeuwen waren zij 30, soms 40 duim lang. – In Vlaanderen noemde men en noemt men heden nog dergelijke maar kleinere stenen *kloostermoeven*.”]

kloostermop: L 209; *kl'ūstārmōp* L 289; *klōas-tārmōp* L 210; *klū.stārmōpā* (mv.) Q 121; **mop:** *mōp* L 320c; **kloostersteen:** *klōstārstīān* L 265; *klōastārstējn* L 289b; **duitse brik:** *dytšā brek* Q 111; **pruis:** *prūjs* L 270; de volgende drie woordtypen verwijzen naar de gemeente Rekem: **rekemse steen:** *rēkōmsā stējān* K 278; *rēkōmsā stījān* L 316; *rekōmsā stīān* L 315; **rekemse brik:** *rēkōmsā brek* L 360; **een rekemse:** *nā rekōmsā* P 57; **boer:** *bur* P 176; **boertje:** *burkā* L 414; **oude baksteen:** *ājā bakštējn* L 270 (mv. *~ bakšt'ejn*); **oude brik:** *ā brek* Q 77; **ouderwetse brik:** *awārwetšā brek* Q 111; **moelkrabbe:** *mulkrabā* L 289; **klomp:** *klōmp* Q 20; **kistje:** *keskā* Q 35a; **broodje:** *brytjā* L 267; **muiskareel:** *mōwskrēl* P 176b; **grote kareel:** *grūtā krēl* P 176; **grote brik:** *grwotā brek* Q 11; *grōwtā* ~ Q 83; **lange steen:** *lanjā štējn* Q 22; **waalvorm:**

walvorm K 359; wǫlvorm K 357; wǫlvørām P 51; wǫlvorm K 353; **walenvorm:** wǫlvørām K 353; **rijnse maat:** rinsā mǫt Q 97.

KLEINE STENEN

(N 30, 54a; monogr.)

[Smalle, dunne baksteentjes. De invuller uit L 321 onderscheidt daarbij vier formaten: **vechtformaat** (21x10x4 cm), van klei; **waalformaat** (21,5x10x5,5 cm), van klei, voor buitenwerk; **maasformaat** (21,5x10x8,5 cm), wit, voor binnenwerk en lilliputters (14,5x6,5x3,5 cm), mooi glad, voor schoorsteen en hal. In L 291 werd zo'n kleine steen spottend ook wel een **bakkersbrood** (*bekārs-brūat*) genoemd.]

kleine bakstenen: *kleṇā bakst'ejn* Q 11; **kleine stenen:** *klēn stēn* Q 28; *kleṇā stīn* (enk.) K 357; **kleine steentjes:** *klān stē-ṅās* K 353; **lilliputters:** *lilipōtārs* L 163, 269, 318b, 432, Q 20, 95; *lēlipōtārs* L 322a (een nog jong produkt); *lelipōtārs* L 292, 320a; *lelipōtārs* L 431; *lilipōtārs* Q 99*; *lilipōtārs* L 289, 330; *lilipōtārs* Q 97; *lilipōtāš* Q 111; *lilipōtāš* Q 111, 121; *lelelipōtārs* L 159a; **lilliputtertjes:** *lilipōtārkās* Q 194; **pleksteentjes:** *plekstejṅkās* L 321 (werden gekloven en geplakt ter versiering); de volgende vier woordtypen zijn collectiva: **vechtformaat:** L 265, Q 121c; **vlechtformaat:** Q 35a; **waalvorm:** *wǫlvørām* P 57; **waalformaat:** *whalfōrmat* Q 187a; **waalstenen:** *wālstējn* L 321 (worden met vier tegelijk op de lopende band gesneden door een apparaat met vier draden); **vechtstenen:** *veṅ-xṣā št'ejn* L 270 (enk. ~ *štejn*); **boomse stenen:** *bōwmsā st'ejn* L 372; **boomse brikjes:** *bōmsā brekškās* Q 12; **leemputters:** *lejmputārs* L 364; **plintstenen:** *plēntst'ejn* L 427; *plēntstējn* Q 198a; **splijststenen:** *šplūtstējn* L 291 (vlechtformaat); **siersteentjes:** *sērstejṅkās* L 289; **klinkertjes:** *klejṅkārās* L 289b; **viercentimeters:** *vērsentamētārs* Q 97; **plaketten:** *plakētān* P 176b; *plakētā* K 353, P 176; **pielemannetjes:** *pelāmenākās* Q 95; **schouwsteentjes:** *sxōwstējn* Q 22; **klompjes:** *klōmpkās* P 176; *klōmkās* P 176, Q 1; **papensteentjes:** *pōpāstijṅkās* P 176; **smalle karelen:** *smǫl krēlā* P 176; **voorwerkers:** *veṅwerkārs* L 364; **dunne brikken:** *dōn brekā* Q 193; **drielings:** *drejleṅs* L 270; **façadestenen:** *fasāstēn* Q 3; *fasadāstijṅ* L 316; *fasāstējn* L 360; *fasāt-* L 372, Q 78; *fasāstīn* K 359; **façadebrikken:** *fasāt-breka* Q 72, 170; **façadesteentjes:** *fasāstēj'ās* K 278; **gevelstenen:** *gi(j)āvalstēn* P 177; **romeinse stenen:** *romējnsā stīn* L 315.

VUURVASTE STENEN

(N 30, 54b; N 98, 160 add.)

[Stenen die bestand zijn tegen vuur. Zij worden

onder meer gebruikt bij de bouw van ovens. Het woorddeel *chamotte-* in de woordtypen **chamottestenen** en **chamottebrikken** verwijst naar het mengsel van fijngemalen scherven dat bij dit soort stenen aan de klei wordt toegevoegd.]

vuurvaste brikken: *vjrvastā brekā* Q 11, 77, 98, 193; *vjrvastā~* Q 83 (hittebestendige, in de veldovens gebruikte bakstenen, met name voor het grondvlak en de buitenzijden); **vuurvaste stenen:** *vjrvastā stijṅā* K 353; *vjrvastā stējn* L 209; *vōrvastā stējn* L 269, 271, 289, 318b, 320a, 320c, 372; *vōrvastā št'ejn* L 270 (enk. ~ *štejn*); *vjrvastā stējn* L 269, 373, Q 12, 13; *vjrvastā štejn* L 431, 432, Q 20, 99*, 111; *vjrvastā stīn* P 176; *vē.rvastā stējn* L 364; *vjrvastā štej* Q 202; *vjrvastā stēn* Q 28; *vjrvastā štejn* Q 198; *vjrvās-dā stijṅ* L 282; *vōrvastā stijṅ* L 316; *vōjōrvastā stīn* P 51; *vjrvastā stīn* P 57; *vjrvastā~* L 414, Q 1; *vjjarvastā stēn* Q 3; **vuurstenen:** *vōrstējn* L 289b, 318b, 321; *vōrstējn* L 292; *vjjarstīn* K 357; *vōrstīn* L 316; *vērstējn* L 360; **chamottestenen:** *šamōtstēn* Q 30; *šamōtstēj* Q 113, 121 (enk. ~ *stē*); *šamōtāstē-ṅ* Q 121c; *šamōtāstējn* L 330; *šamōt-* Q 97, 111; *šarmōt-* Q 20; *šamōt-* Q 99*; *šamōtstējn* L 291, 382, Q 95; *šamōtst'ejn* L 270 (enk. ~ *štejn*); de volgende opgaven zijn enkelvoud: *šamōtstēn* L 163; *šamōtstējṅ* K 278; *šamōtstē'ān* K 278; *šamōtstīn* L 265; **chamottebrikken:** *šamōt-breka* Q 187a; *šamōt-* Q 111; **réfractaires (fr.):** *rāfraktērs* P 176; *rāfrētērs* P 176; **réfractairestenen:** *frakērstēn* Q 170; **réfractaire karelen:** *rāfrēktē-rā krilā* P 176; **ovenstenen:** *ōvāstējn* Q 22; **ovenkarelen:** *ōvākrēlān* P 176b; **schouwstenen:** *sxōwstīn* L 315; **plauvizen:** *plāvōjzā* Q 194; van het volgende woordtype is het eerste lid het Franse *dalle*: **dallestenen:** *dalstīn* P 51; **klinkers:** *klejṅkārās* L 159a; **assufrie (?) stenen:** *asā-frek stijṅā* K 318.

BLAUWE STEEN

(N 30, 52c)

[Baksteen die tijdens het bakken gerookt werd en dientengevolge een blauwe tint heeft. Zie ook de toelichting bij het lemma **BLAUWSTOKEN** in de paragraaf over de vervaardiging van dakpannen.

Schuddinck (pag. 84) merkt over dit soort stenen op dat ze in een zgn. *blauwe oven* worden gebakken. Men steekt daarbij groen elzohout in de stoogaten vóór de oven afgekoeld is. De stenen blijven enkele dagen in de rook van het elzohout en worden daardoor in- en uitwendig blauw. De invuller uit L 210 vermeldt dat rook niet van invloed is op de kleur steen, maar de kwaliteit of soort klei: rivierklei (kalkhoudend) bakt geel; bergklei (ijzerhoudend) bakt rood; bergklei waaronder vette klei (löss) is gemengd, bakt blauw.]

blauwe baksteen: *blawə bakstejn* Q 11; **blauwe steen:** *bləwə stejn* L 372; *bləw* ~ L 318b; **blauwe brik:** *bləwə brek* Q 111; **gedempte steen:** *gədem̩p.də stejn* L 270; **berookte steen:** *bəʀək.tə stɪjən* K 353; **gesmoorde steen:** *gəsmōrdə stɪən* L 265; *gəsmōrdə stejn* L 432; **rooksteen:** *rōkštē* Q 28; **geuanceerde steen:** *gənyənsērdə stejn* L 321; **gevlamde brik:** *gəvlamdə brek* Q 99*; **gesintelde steen:** *gəsəntəldə stejn* Q 97; **sintelsteen:** *zəntɪjəlštējən* L 290; **genker brik:** *gənkər brek* L 414 (schist, as van de koolmijn); **helle steen:** *hələ stejn* Q 22; **machinesteen:** *məšɪnstɪjən* L 282; het eerste lid van de volgende vijf woordtypen duidt aan waarvoor de blauwe stenen bij het metselen worden gebruikt; de *plint* is het onderste gedeelte van de muur van een bouwwerk: **plintsteen:** *pləntstēn* L 163; *pləntstɪən* L 315; *pləntstejn* L 267, 320a, 364, Q 95; *pləntštējən* L 270; *pləntštējən* L 290; *pləntštējən* L 291, 431; *plənt-* Q 198; *pləntštē* Q 202 (mv. *-štēj*); *plējnstējn* L 360; **plintbrik:** *plənt.brek* Q 187a; **trassteen:** Q 35a; **trasraambrik:** *trasrāmbrek* Q 111; **trasraamsteen:** *trasrāmstejn* Q 111; de volgende opgaven worden predicatief gebruikt: **gerookt:** *gəʀøkt* Q 117a; **helgebakken:** *həlgəbakən* Q 3; *həlgəbakə* Q 202; de volgende opgave wordt attributief gebruikt: **gevlamde:** *gəvlamdə* Q 20.

SPIESTEEN, BOOGSTEEN

(N 32, 24a; monogr.)

[Metselsteen met naar één kant aflopende dikte. Zie ook afb. 27.]

boogsteen: *bōxstejn* L 270 (mv. *-štējn*), 382; **gewelfsteen:** *gəwəlfstēən* L 211; *gəwəlfstejn* L 292, Q 95; *gəwəlfstejn* L 330; **welfsteen:** *wəlfstɪən* L 265; **centerbrik:** *səndərbrek* L 364; **putsteen:** *pøtstejn* L 322a; *pøtstejn* L 290, 291; *pøtstēən* L 211; **schouwsteen:** *šəwstejn* L 322a;

kaminsteen: *kamɪnštē* Q 202; **slietsteen:** *šlētstejn* Q 111; **sluitsteen:** *šlūtštē* Q 113 (mv. *-štēj*); *sləwəstɪjən* K 353; **vormsteen:** *vəʀəmstejn* L 320a; *vəʀəmštē* Q 121c (mv. *-štēj*); **kijlsteen:** *kilstejn* Q 97; *kilstejn* L 290; **koni-sche steen:** *kōnɪsə stejn* Q 99*; **tapse steen:** *tap.sə stejn* L 289; **profielsteen:** *prəfilstejn* L 289, 289b; *prəfilstejn* L 382; **spie-/spijsteen:** *spi.stēʔən* K 278; *spɪstɪən* P 176; **spie-/spijbrik:** *spɪbrek* Q 95; **spie/spij:** *spi* L 321; *spej* L 289; **zetsteen:** *zə.tstejn* L 320a; **holle brik:** *hōlə brek* L 364; van het volgende woordtype is het eerste lid het Franse *dalle*: **dallesteen:** *dəlstɪən* K 318.

HOLLE STEEN

(N 30, 54c)

[Metselsteen die niet massief is. Holle stenen kunnen diverse vormen en afmetingen vertonen en worden onder meer gebruikt voor gewelven, zolderingen en lichte tussenmuren. Ze worden ook toegepast bij het opmetselen van rookkanalen en luchtkokers. Zie ook afb. 27. Het betreft daar een holle spie- of boogsteen.

De woordtypen **zwemsteen** (L 289) en **zwembrik** (Q 12) verwijzen naar het feit dat holle stenen licht van gewicht kunnen zijn door het gebruik van poreuze grondstoffen als natuurbims, kunstbims of gegraneerde hoogovenslakken; als bindmiddel wordt dan hydraulische kalk, cement of een mengsel van beide toegepast.]

holle baksteen: *hōlə bakstēn* L 159a; *hōlə bakstejn* L 269, Q 194, 198a; *holə* ~ L 320a; *hōlə bakstejn* Q 198; *hōlə bakštē* Q 197, 197a; *hōlə bakstejn* L 432; **holle bouwsteen:** Q 35a; *h'ōlə b'uštejn* L 431; *hōlən bəwstejn* L 291; *hōlə bəwstɪən* L 265 (modern); *hōlə bəwstejn* L 270; de volgende opgaven zijn meervoud: *hōl bəwstejn* L 289b, 321; *hōl bəwštējn* L 290; **hol-**

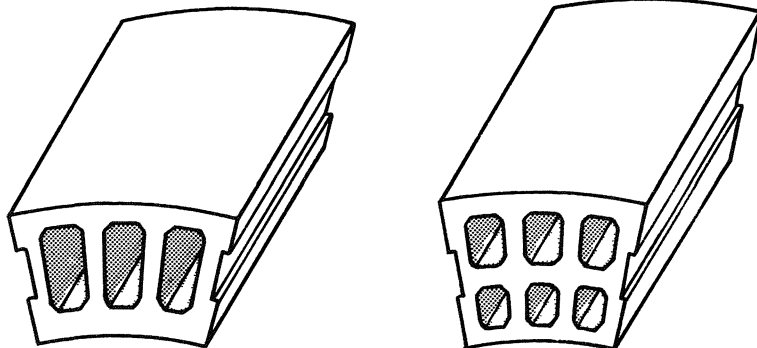

Afb. 27. boogsteen

le bouw: *hqlā bōw* L 210, 297; het eerste lid van het volgende woordtype is een afkorting van de term *holle bouw*: **hobosteel:** *hōbōstējn* L 292; **holle steen:** *qwlā stīān* P 176; *hqlā štējn* Q 22; *hqlā štējn* L 270; de volgende opgaven zijn meervoud: *hōl štējn* Q 97; *hoal štējn* Q 202; *hql* ~ Q 113; *hql štējn* Q 95; *hql štējn* Q 99*; **holle brik:** *olā brek* Q 11; **holle kareel:** *hqwł krēlā* (mv.) P 176; **kareel bet gaters:** *krēl bā gātārs* P 176; **holle dalle (fr.):** *hqlā dalā(n)* (mv.) P 176; van de volgende drie woordtypen is het eerste lid het Franse *dalle*: **dallesteen:** *dalstīn* Q 1; *dalstīn* K 359, P 57; *dalstīān* L 315; *dalstījān* K 357; *dalstējn* L 364, 416; *dālštē(j)n* Q 72; **dallebrik:** *dalbrek* Q 83; *dalbrīk* Q 3; **dallesbrik:** *dalsbrek* L 364; **dalle (fr.):** *dal* K 278 (mv. *dals*), L 316 (idem), 360 (mv. *dalā*), 364, (mv. *dals*), P 56 (mv. *dalā*), 176b (mv. *dalān*), Q 71 (mv. *dalā*); **boisseau (fr.):** *bwazōn* P 176; *bwazō* P 57 (mv. *bwazōs*); **snelbouw:** *snelbō* L 414 (voor luchtkanalen); **perforasteen:** *perforastējn* L 318b; **perfora:** *plavora* L 382; *plyfora* L 318b; **isobrik:** *izōbrek* P 57; het volgende woordtype is mogelijk een produktnaam: **kustfeller:** *kōstfelār* L 373; *kōstfelār* L 292, Q 194; *kōsvelār* L 382; **welfsteen:** *welāfstījān* L 282; *welāfstējn* P 120; *wōlāfstējān* K 278; *wōlāfstījān* K 353; **welfselsteen:** *wōlāfsālstījān* K 353; **welfsel:** *wōlāfsāl* P 56; **plafondsteen:** *plāfōnstēn* L 163; **plafonddalle:** *plāfōndal* Q 77 (mv. *-dalā*); **schouwsteen:** *sxāwstējān* K 278; **schouwpijsteen:** *sxōwpēpstīān* P 176; **schoorsteensteen:** *sxōrstenstēn* L 163; **schoorsteenblok:** *sxōrstejn-blok* L 382 (mv. *-blōk*); **schouwbrik:** *sxōwbrek* Q 193; **schouwpot:** *šōpēt* (mv.) Q 83; **lichtpotsteen:** *lōxtpōtstīān* L 315; **kanaalsteen:** *kānālštējn* L 270; **pijsteen:** *pīpštējn* Q 97; **spouwsteen:** *špōwštē* Q 28 (mv. *-štēn*); **lochtsteen:** *lōxtstīn* Q 1; *lūxtstījān* K 357; **ventilatiesteen:** *ventilāstīstīān* L 265; **binnensteen:** *bēnāštējn* Q 22; **binnenwerker:** *bēnāwerākār* Q 111; **steen voor onderslagmuren:** *štējn vōr oņāršlāxmū.rā* L 270; **zwemsteen:** *zwōmstējn* L 289; **zwembrik:** *zwōmbrek* Q 12; **kalksteen:** *kālāštē* Q 30; **lochte steen:** *lōxtā štē* Q 117a; **vuurvaste bouwsteen:** *vōrvast- bōwstējn* (mv.) L 321; **bimssteen:** *bemstīn* K 359; *bemstē* Q 117a; **bimsblok:** *bems-blōk* Q 12; **schrompsteen:** *šrumpstējn* Q 15.

GOED DOORBAKKEN STEEN

(N 98, 170; monogr.)

[In Q 211 waren de goed doorbakken stenen **blauw en zwart** (*blōw en šwats*), in Q 121b **zwart en grijs** (*šwats en grīs*) en in P 176 **donkel** (*dōņkəl*).]

gare steen: *gārā štējn* L 322a; **gebrande steen:** *jābrandā štē* Q 211 (mv. ~ *štē-ņ*); **goedgebakken brik:** *gūt-gābakā brek* Q 83; **goede steen:**

gujā stījān P 47; **een goede:** *nān gujā* Q 83; **plintklinker:** *plentkleņkār* L 290; **een helgebakken:** *nān helgābakā* Q 83; het volgende woordtype is het gesubstantiveerde adjectief van *hel* „hard”: **(een) helle:** *nān helā* Q 83; *hē-lā* Q 17.

KLINKER

(N 98, 170; monogr.)

[Baksteensoort met zeer grote hardheid. De klinker wordt beschouwd als beste kwaliteit baksteen. Binnen de metselklinker worden de volgende kwaliteiten onderscheiden: *kelderklinker*, voor werk beneden grondwaterpeil, *trasraamklinker*, voor waterdicht werk boven grondwaterpeil en *gevelklinker*, voor zwaar belast metselwerk.]

klinker: *kleņkār* Q 95, 111; het volgende woordtype is het gesubstantiveerde adjectief van *hel* „hard”: **(een) helle:** *helā* Q 20, 211; **plint:** *plent* L 322a (blauwe klinker uit de ringoven, geschikt in muren, één meter vanaf de fundering); **blauwplint:** *blōwplent* L 163a (idem).

METSELSTEENKWALITEIT

(monogr.; N 98, 169)

[In dit lemma is een aantal metselsteenkwaliteiten bijeengeplaatst. Men kent verscheidene metselsteenkwaliteiten, bestemd voor uiteenlopende toepassingen. Bij de metselsteen onderscheidt men in afdalende hardheidsgraad: *hardgrauw*, voor buitenmuren inclusief de schoorstenen buitendaks, *boerengrauw*, voor bouwmuren en dragende of steunende binnenmuren en *rood*, voor verbrede voet van muren beneden het trasraam. Het woordtype **appelbloesem** (L 322a) duidt de best gebakken steen boven uit de oven aan. De steen is niet bijzonder hard maar bruikbaar (Geuskens, pag. 189).]

grijs: *grīs* L 210; **hardgrauw:** *hart-grōw* L 163a, 210, 322a, Q 20, 121b; **boerengrauw:** *būrēgrōw* L 163a, 210, Q 20; *bōrēgrōw* L 290; **appelbloesem:** L 322a.

MONDSTEEN

(N 30, 52c; N 98, 167; monogr.)

[Steen die tijdens het bakproces vlakbij de stookkanalen heeft gelegen en zodoende half gesmolten en kromgetrokken is door de hitte.]

mondsteen: *mōntstīān* L 163a; *monstījān* L 316; *mōntštējn* L 322a; **muilsteen:** *mōlstījān* P 47; **kamaai:** *kamāj* Q 83; *kamaj* P 176; *kamej* Q 95 (werden soms losgekapt en voor 1 cent per stuk verkocht), 101 (glasachtige baksteen), 111; *kameš* Q 121; **gedrukte:** *gedrōk-dā* Q 20 (krom door de druk van boven); **kelderklinker:** L 210 (verregende steen en daardoor zeer hard);

ke-ldærkleŋkær Q 20 (mv. –*kleŋkæš*); **fonderingssteen:** *ƒōndērensstejn* L 322a; **fondering:** *ƒōndēreŋ* L 290; **kromme brok:** *krōm brōk* (mv.) L 210.

HOOP AANEENGESMOLTEN STENEN

(N 98, 168; monogr.)

[Hoop aaneengesmolten stenen, doorgaans in de buurt van de stookkanalen. Het woord *kamaai* kan in Q 83 ook predicatief worden gebruikt.]

bonk schmolz (d.): *bōŋk šmolts* L 372; **bonk:** *bōŋk* Q 121b; **een knots aaneengeronnen:** *nə knōts- ɛnēgærōnə* Q 83; **brok:** *brōk* L 210; **schmolz** (d.): *šmolts* L 322a, Q 20; **knoden:** *knø* Q 121b; **pil:** *pel* L 372; **rots:** *rōts* P 176; **kamaaien:** *kamājə* Q 83; *kamejə* Q 95, 111; **kamaaien brikken:** *kamājə brekə* Q 83; de volgende term, een collectivum, werd in Q 13 gebruikt voor „afval van bakstenen bij een veldoven”: **mascherang:** *mažərāŋ* Q 13.

AANGEBRANDE STENEN

(N 98, 168; N 30, 52c; monogr.)

[Vormelingen die tijdens het bakproces verbranden door directe aanraking met stookkolen.

Zie voor het woordtype **kraaien** ook het Waalse *crahē*, „morceau de houille incomplètement brûlé”. Het werd in Q 121 gebruikt voor „te hard gebakken stenen”.]

gebrande klinkers: L 163a; **gebrande brikken:** *gəbrandə brekə* Q 4; **gebrande stenen:** *gəbrandə stīn* L 316, P 57; *gəbrandjə stejn* L 373; **verbrande stenen:** *vərbrāndə stēn* L 159a; **verbrande brikken:** *vərbrāndə brekə* Q 193; **verbrande mannen:** *vərbrāndə manə* K 353; **derdeklassstenen:** *derdəklassstējan* (enk.) K 278; **miskleur:** L 209; **plintstenen:** *plēntstējn* L 372 (met eropgebakken kolensintels); **kraaien:** *krajə* Q 121; **kamaaien:** *kamājə* Q 162 (bakstenen die niet genoeg ofwel te grondig gebakken zijn, zodat ze schots en scheef zijn); *kamejən* Q 13; *kamejə* Q 197, 197a; *kamejə* Q 12; *kamujə* P 176; *kāmojə* P 176; *kərmājə* L 364; de volgende opgaven zijn enkelvoud: *kāmāj* Q 72; *kōmāj* P 176; *kamaj* P 176, Q 78; *kamoj* P 176b; *kamej* Q 18; *kōmojəl* P 176; *kamojəl* P 176; *kāmojəl* P 176 (hard gebakken); **kromme brikken:** *krum brekə* Q 83 (stenen die hard gebakken zijn aan de kant waar het vuur langsging).

RATELAAR

(N 98, 169; monogr.; N 31, 14 add.; N 30 add.)

[Steen zonder klank, zeer breekbaar en veelal met scheuren erin. Volgens Coopman (pag. 64) wordt de term *ratelaars* altijd gebruikt samen met *rammelaars*.]

ratelaar: *rātəlēr* Q 95 (mv. *rātəlērə*); **rappe**

steen: *rapə stejn* L 322a (zonder klank door te vlugge afkoeling); **rotte steen:** *rōtə stejn* L 322a; **rotte brik:** *rōtə brek* Q 83; **brosse brik:** *brōsə brek* Q 111; **zoete steen:** *zītə stījan* P 47; **een doffe:** *nə dof* P 176; **gescheurde steen:** *gəšqrdə stejn* L 322a; **breukeling:** *brōkaleŋ* L 290 (steen met een scheur), 291 (idem); **ruis:** *rūs* L 291 (slecht gebakken baksteen); **pad:** *pat* K 359 (slecht gebakken stenen die in het midden dikker zijn; mv. *padə*); **uitschrot:** *ūtšrōt* L 290; **schrot:** *šrōt* L 372; *šrōat*, *šrōt* Q 113 (afval van brikken).

BLEKE STEEN

(N 98, 165; S 37; monogr.; N 30 add.)

[Metselsteen die onvoldoende doorbakken is.]

bleke steen: *blēkə stē.n* Q 83 (mv. ~ *stēn*); *blīkə stīan* L 191; *blījkə stījn* L 213; *blēkə stējan* L 217; *blēkə stējan* L 215a; *blejkə stejn* L 267, 323; *blejkə stejn* L 290, 291 (slecht gebakken baksteen), 298, Q 111; *blēxə stē* Q 116, 121; **bleke tegelsteen:** *blīkə tīxəlstīan* L 250; *blejkə tēxəlstējn* L 374; *blejkən tēgəlstējn* L 271; **bleke brik:** *blēkə brek* Q 83, 113, 118, 204, 208; *blēkə* ~ Q 207; *blejkə* ~ L 425, 427, Q 20, 96a, 98, 99, 101, 104a, 111, 196, 198; **(een) bleke:** *ənə blēkə* Q 35; *ēnə blēkə* Q 30; *ɛnən- blēkə* L 248; *blīkə* L 210; *blejkə* L 290, 322a, 378 (mv. *blejkərs*), Q 17, 20, 32, 111; *ejnə blejkə* L 328, 431; *ənə blejkə* L 295, Q 27; *ēnə blejkə* L 382; **bleek gebakken steen:** *blejk -gəbakə stejn* Q 102; **bleek gebakken tegelsteen:** *blēk -gəbakə tēgəlstēn* L 381; *blēk -gəbakə tīxəlstēan* L 209; *blejk -gəbakə tēxəlstējn* L 299, 330; *blejk -gəbakə tēxəlstējn* L 325; *blejk -gəbakə tēgəlstējn* L 320; *blejk -gəbakə tēxəlstējn* L 268; **bleek gebakken brik:** *blēk -gəbakə brek* Q 33; *blēk -gəbakə* ~ Q 203; *blejk -gəbakə* ~ L 269, 289, 426, 432, Q 22, 103, 110; **bleek gebakken plavuuis:** *blejk -gəbakə plavūjs* Q 105; *blejk -gəbakə plavūjs* Q 16; **bleke bulksteen:** *blēkə 'bālekštē* Q 202; **bleke, gebakken steen:** *blejkə, gebakə stejn* L 385; **bleekbakker:** *blejk-bekər* L 327; **bleker:** *blejkərt* Q 21; **blekel:** *blēkəl* P 176; **monnik:** *mōnek* L 164, 165, 209, 246a (half bleek gebakken steen); **een bastaardse:** *ejnə bastərsə* L 216; **murge brik:** *mōrəgə brek* L 427; **weke steen:** *wīkə stījan* P 47; **afval:** *āf-val* Q 211.

BLEEK

(monogr.)

[Gezegd van een metselsteen die onvoldoende doorbakken is.]

bleek: *blēx* Q 211; *blejk* L 372; **loodsbleek:** *lōts-blēk* L 163a.

KLEZOOR

(N 31, 19c; monogr.)

[Het vierde deel van een metselsteen. Een klezoor kan door de metselaar worden gemaakt door met de troffel een deel van een metselsteen af te slaan. Daarnaast worden klezoren ook in het juiste formaat door steenfabrieken vervaardigd. Ze dienen tot het verkrijgen van een deugdelijk metselverband.]

klezoor: L 292, Q 39; *kləzōr* L 267, P 176; *kləzūr* L 163a, 211, 290, 291; *kləzuər* L 209, 210, 211, 212a, 216, 216a, 244a, 245a; *kləzoər* L 289, 289b; *kləzuər* Q 111; *kləsōr* L 289; *klesūr* L 423; *klets-ūar* K 318; *klets-ǫwər* K 353; *klets-uwər* K 353; *klets-ūr* L 316a; *klets-uər* L 320a; *klets-uər* Q 202; *kletsu.r* Q 121; *klets-ǫər* L 320c; *kletzwǫr* L 381 (afgekapte stuk baksteen); *klatswāl* Q 101; *klats-uəl* Q 98; *klats-ōr* L 329, Q 20; *klats-uər* Q 113; *klats-ūr* L 322a; *klazūr* L 318b; *kləts-ūr* L 330; **klezoortje:** *kləsūrəkə* L 163; *kləzūrəkə* L 265; *kləzyərəkə* L 290; *klets-īrkə* L 289; *klets-īrkə* L 320a; *kləzōrkə* L 270; *kləzōrkə* P 176; **vierdelklezoor:** *viədalklajūr* Q 113; **vierdelsteen:** *viədalsstējn* Q 111; **vierdel stuk:** *viədəl stōk* Q 121; **vierdel:** *viədəl* Q 111, 121; *viədəl* Q 113; **vierdeltje:** *vedalkə* Q 117a; **vierel:** *vīrəl* L 289; *vērəl* L 382; **een vierde steen:** *enə viədā štē* Q 121c; **éénvierde:** *ivīrdā* L 414; **vierde deel:** *vērdə dejl* Q 111; **kwart brik:** *kwärt- brek* Q 18, 95; *kwärt- brek* Q 39; **kwart steen:** *kwart stēn* Q 3; *kwärt stējn* L 321, Q 95, 198a; *kwart stējn* L 270; *kwärt* ~ L 432; *kwart štē* Q 117a; **een kwart:** *ej kwärt* L 360, 364; **kwartje:** *kwartsā* Q 83; *kwārtsā* Q 13, 98, 193, 194; *kwērtsā* Q 100, 101; *kwērtsā* Q 99*, 197, 197a; *kwarsā* Q 90; **stuk:** *stōk* K 278.

HALVE STEEN

(N 31, 19a; monogr.)

[Een in de breedterichting doormidden geslagen metselsteen of een baksteen van dit formaat die machinaal is vervaardigd. Zie ook de toelichting bij het lemma DRIEKLEZOOR.]

(een) halve: *haləvə* K 278, L 267; *nən halvə* K 318; *ən haləvə* L 211; *enən haləvə* L 290, 291, 292; **halve steen:** *haləvə stēn* Q 3; *hāləvə stījn* K 353; *hāləvə stīn* L 265; *haləvə stīn* L 414, Q 1; *halvā stējn* L 270; *haləvə stējn* L 289, 289b, 318b, 320a, 321, Q 95; *haləvə stējn* L 290; *haləvə stējn* L 330, 432; *(h)ǫwvə* ~ Q 99*; *hǫwvə stējn* Q 100, 101, 111; *hǫwvə stējn* Q 13; *hāvə* ~ Q 198a; *hǫvə štēn* Q 207; *hǫvə štē* Q 113; *hǫvə* ~ Q 28, 113, 121, 202; *hǫvə* ~ Q 117a, 121c; **halve brik:** *haləvə brek* L 382, Q 95a; *hāvə* ~ Q 83, 90; *hāvə* ~ Q 18; *hǫwvə* ~ Q 98, 111; *hǫvə* ~ Q 39; **kop:** *kop* L 163, 360, 364; *kǫp* L 289, 289b, 316, 318b, 320c, 364, Q 39, 193, 194; **kopje:** *kǫpkə* L 210; **klezoor:** *klosōr* Q 97;

klezoortje: *klets-īrkə* L 287, 288, 288a, 288b, 289, 289*, 289a, 289b, 318a, 318d, 318e.

DRIEKLEZOOR

(N 31, 19b; monogr.)

[Driekwart deel van een metselsteen. De term drieklezoor kan volgens Coopman (pag. 34) ook worden gebruikt voor een stuk metselsteen dat de volle breedte maar slechts de helft van de lengte heeft. De drieklezoor wordt daarom ook wel halve steen genoemd.]

drie-/drieklezoor: *drikləzōr* L 292, Q 39; *drej- L 270; drējkləzuər* L 290; *drijkləzuər* Q 111; *drikləts-ūr* L 316a; *drēkləts-uwər* K 353; *drikləts-ūr* L 322a; *drikləs-ur* L 163; *driklos-ōr* Q 97; *drējklajūr* Q 113; **drie-/driekwart(s) steen:** *drājkwartstēn* Q 83; *drejkwartstēn* Q 3; *drejkwārtstījn* K 353; *drikwārtstējn* L 318b; *drejkwārt-* Q 198a; *drejkwārt-* Q 95; *drejkwārt-* Q 13; *drikwārt-* L 289, 321; *drikwārtstējn* L 330, Q 99*; *drikwārt-* L 432, Q 111; **een driekwarts:** *enə drejkwarts* Q 117a; **een drie-/driekwartse:** *enən drejkwartsə* L 290, 291; *enə drējkwartsə* Q 39; **drie-/driekwartbrik:** *drikwārt-brek* L 382, Q 18; *drijkwārt-* Q 111; **(een) drie-/driekwart:** *nən drejkwart* L 270; *drejkwart* K 318, Q 90; *drikwart* K 278, L 210, 211, 289, 289b, 320c, Q 197, 197a; *nən drējkwart* L 265, 267; *drejkwārt* L 360; *drikwārt* L 364; *drejkwārt* L 414, Q 1; *drēkwort* P 176; *drēkwōt* K 353; **drijvierdelsteen:** *drejviədəlštē* Q 121c; *drejvedal-* Q 117a; **drijvierdel stuk:** *drejviədəl stōk* Q 121; **een drijvierdel:** *enə drejviədəl* Q 121; **drie-/drijvierel:** *drejvīrəl* L 289; *drivīrəl* L 320a; **lang stuk:** *lanjk stōk* Q 97; *lanjk stōk* Q 98, 113, 121; *lanjk* ~ Q 193, 194; **korte brik:** *kǫrtə brek* Q 95a.

KLISKLEZOOR

(N 31, 19d; N 31, 19e; monogr.)

[Metselsteen die op zijn platte kant in de lengte doormidden is gehakt. Zie afb. 28.

Zie voor het woordtype **papenkul** ook RhWb (VI) kol. 648 s.v. *Pfaffenköll*: „die Hälfte eines der Länge nach gespaltenen Ziegelsteines, wobei beide Hälften quadratische Kopfflächen erhalten, in der Maurerspr. Aach-Stdt.“]

klisklezoor: L 292, Q 39; *kləskləzoər* L 289, 289b; *kleskləzuər* L 290; *kleskləzūr* L 211; *kleskləzōr* L 265, P 176; *kleskləzōr* P 176; *kletskləzōr* L 432; *klətskləz-ur* Q 111; *kletskləts-ūr* L 320a; *kleskləts-ūr* L 316a; **klis:** *kles* Q 100, 101; **klezoor:** *kləzōr* Q 113; *klets-ōr* L 382; **papenkul:** *pāfəkəl* Q 113, 121, 202; *pāfəkəl* Q 113; **papenzwans:** *pāpəzwans* L 210, 289, 318b, 320c; *pāpəzwans* L 270, 290, 291; *pā.pəzwans* L 330; **papenlul:** *pāpələl* Q 18; *pāpələl* Q 193, 194; *pāpələl* Q 111; **paterslul:**



Afb. 28. klisklezoor

pōtarslōl K 353; **paardslul:** *peatslōl* Q 121c; **paardezwans:** *pērdazwans* L 292; **klampsteen:** *klampstejn* L 360; *klāmp-* L 364; **lang stuk:** *lāņk štōk* Q 197, 197a; **halve kop:** *hāvā kop* Q 90; **halve panneresse (fr.):** *hāvā panres* Q 90; **kops doorgekapte steen:** *kops- dōrgēkaptā stīj-ān* K 353; **halve steen:** *hōwvā štēj.n* Q 20; **halve brik:** *hāvā brek* Q 83; **halve smalle steen:** *halāvā smālā štējn* L 321; **langwerpige halve:** *lāņkwerpegā halāvā* L 414; **smalle brik:** *smalā brek* Q 95a; **schift:** Q 39; **streep:** *strēp* Q 198a; **streepje:** *strepkā* Q 3; **pielemannetje:** *pīlōmē-nākā* Q 97; **voorwerker:** *vērwerkār* L 364; **schaal:** *šāl* Q 100, 101; *šā.l* L 330; *sxōl* L 163; de volgende opgave is een omschrijving van het hierboven bedoelde begrip: **halfdoor op zijn kop:** *halāf-dōr ōp -zēnā kop* K 278.

GESCHIFTE STEEN

(N 31, 19e; monogr.)

[Metselsteen die op zijn smalle kant in de lengte doormidden is gehakt. Zie ook afb. 29.]

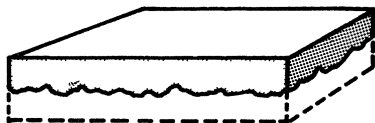

Afb. 29. geschifte steen

schaal: *sxāl* L 210, 289; *šāl* L 290, 291, 318b, 432, Q 100, 101, 113, 121, 197, 197a; *šal* L 265; *sxōl* L 163; **schaalstuk:** *sxālštōk* L 211; **geschaalde steen:** *gāšāldjā štējn* L 320a; **schaalsteen:** *šālštējn* L 270; **gespleten steen:** *gāšplētā štējn* Q 97; *gāšplētā štē* Q 202; *jāšplēsā* ~ Q 121; **geschifte:** *gāšefiā* L 316a; **gekloven steen:** *gāklōvā štējn* L 289, 289b; **geschildte steen:** *gāšeldā štējn* L 292; **doorgespleten kop:** *dōr-gāšplētā kop* L 382; **strek doorgekapte steen:** *strek dōrgēkaptē stījān* K 353; **halve platte steen:** *halāvā platā štējn* L 321; **platte klezoor:** *platā kletš-ūr* Q 121c; **plat stuk:** *plat štēk* L 364; **platte brik:** *platā brek* Q 95a; **plaat:** *plāt* Q 198a; **halve strek:** *hawvā štrek* Q 111; **halve brik op zijn lengte:** *halāvā brik-ōp -zān lējtā* Q 3; **kletser:** *kletšār* Q 111.

STREK

(N 31, 17b; N 98, 173; monogr.)

[De lange smalle zijde van een metselsteen. Zie ook afb. 30 nr. 2.]

strek: *strek* K 318, L 163, 210, 211, 265, 271, 289, 290, 320c, 364, Q 18, 198a; *štrek* L 290, Q 20, 99*; *strek* L 267, 318b; *štrek* L 290, 291, Q 100, 101; *strek* K 353, L 316a, Q 83, 95; *štrek* L 292, 432, Q 113, 121, 121c; **strekkant:** *štrekkānt* Q 202; **strekzijde:** *štrek-zij* Q 111; *štrek-zij* Q 113; **strijzijde:** *štrī.k-zij* Q 117a; **streklaag:** *štreklōx* Q 111; *štrek-* Q 97; **streksteen:** *štrekštējn* L 382; *štrek-* Q 98; **korte strek:** *kortā strek* L 360; **zijkant:** *zajkant* P 176; *zej-* K 353, Q 1, 3; *zē-* K 353; *zēkānt* P 47; *zejkānt* K 278; *zijkanjt* L 321; **overkant:** *ōvār-kanj* L 270; **voorkant:** *vērkanjt* L 364; *vōr-* L 289, 289b, 414, Q 13, 193, 194; **hoge kant:** *huā-gā, huāx kant* Q 111; *hūgā kānt* Q 197, 197a; **lange kant:** *lāņā kanj* L 270; *lāņā kant* Q 95; **platte kant:** *platā kant* L 289; van het volgende woordtype is het eerste lid het Franse *panneresse*: **panneresse-kant:** *panreskant* P 176, Q 90; **panneresse:** *panres* Q 83; **kant:** *kant* Q 83; **hoge zijde:** *huāx -zi* Q 121; **lange zijde:** *lāņ -zi* L 318b; **ruwe zijde:** *rōw -ziā* Q 121c; **korte zijde:** *kōtā -zi* Q 121; **smalle zijde:** *šmāl -zi* Q 28; **lange, smalle zijde:** *lāņ šmāl -zij* Q 117a; **zijde:** *zi* L 322a; *zij* Q 39; **breedte:** *brejtā* Q 95a; **dikte:** *dektā* Q 83; **neg:** *nēx* Q 83; **rek:** *rek* L 289; *reķ* L 320a.

PLATTE KANT

(N 31, 17a; N 98, 172; monogr.)

[De lange brede zijde van een metselsteen. Zie ook afb. 30 nr. 1.]

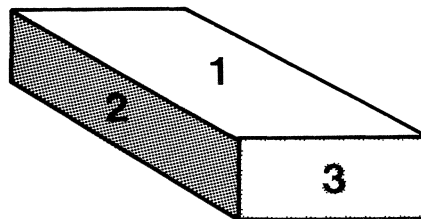

Afb. 30. metselsteen

plat: *plat* L 320c, P 47; **platte kant:** *platā kant* K 318, L 364, Q 13, 39, 95, 111; *platā kānt* K 278, P 176, Q 197, 197a, 202; *platā kanjt* L 321; *platā kantj* L 432; *platā kanj* L 270; *platā kanjkt* L 290, 291; *platā ka.ņkt* L 290; **platte zijde:** *platā -zij* L 270, Q 111; *platā -zi* Q 113, 121; **plat stuk:** *plat štēk* Q 83; **vlak:** *vlak* L 267; **vlakke kant:** *vlakā kantj* L 292; **bovenkant:** *bōvākant*

K 353, L 265, 414, Q 18, 98, 99*; *bōvā-* Q 39; *buāvā-* L 289, Q 83; *bōvā-* L 271; *bōvān-* L 211; *bwōvā-* Q 90; *bqavā-* Q 1; *bōvākanj* L 321, 432; *bōvākantj* L 318b; *bōvā-* L 320a; *bōvā-* L 382; *bōvākanj* L 290; *bīvākānt* L 364; **bovenste kant:** *bōvāstā kant* Q 3; **onderkant:** *oṅṅarkant* L 289, Q 18, 39; *onār-* Q 90; *oṅṅarkantj* L 320a; *oṅṅarkanj* L 290; **ruwe metselkant:** *ruwā metsālkant* L 318b; **lange strek:** *lanā strek* L 360; **lange zijde:** *lan z'i* Q 121; *lan zi* L 318b, Q 28; *lan zij* L 330; **baanzijde:** *bānzi* Q 97; **lange, brede zijde:** *lan brej zij* Q 117a; **lengte:** *lēndā* Q 95a; **leger:** *lēgār* Q 198a; **panneresse (fr.):** *paneres* Q 83; de volgende term duidt de lange brede, onbezande zijde van een metselsteen aan: **bovenkant:** *bōvākant* L 163a; de volgende drie termen duiden de lange brede, bezande zijde van een metselsteen aan: **zandkant:** *zantjkant* Q 20; **zandzijde:** *zant-zi* Q 97; **bodem:** *bōjam* L 210; **klamp:** *klamp* L 210, Q 100, 101; **klampsteen:** *klāmpstejn* L 316a; **rek:** *reḱ* L 289, 289b.

KOP

(N 31, 17c; N 98, 171; monogr.)
[De korte smalle zijde van een metselsteen. Zie ook afb. 30 nr. 3.]
kop: *kop* K 278, 353, L 163a, 210, 211, 265, 267, 270, 271, 289, 290, 291, 292, 316a, 318b, 320a, 320c, 321, 322a, 364, 432, P 47, 176, Q 13, 18, 20, 39, 83, 90, 95, 98, 99*, 100, 101, 111, 113, 117a, 121, 193, 194, 197, 197a, 198a, 202; *kop* K 318, 353, L 290, 364, Q 3; **kopzijde:** *kop-zij* L 330, Q 111, 113; **kopkant:** *kopkant* Q 95; **koplaag:** *koplax* Q 111, 121c; *koplāx* Q 97; **korte kant:** *kortā kanj* L 270; **korte strek:** *kortā štrēk* L 382; **korte zijde:** *kortā zi* Q 28; **zijkant:** *zi.jkanj* Q 113; *zejkant* L 414; **dikte:** *dek-dā* Q 95; **smalle zijde:** *šmāl z'i* Q 121; **korte, smalle zijde:** *kotā šmāl zij* Q 117a; **platte kant:** *platā kant* L 289, 289b.

PANNENBAKKER

Varia

PANNENBAKKERIJ

(monogr.; N 27 add.)
[Fabriek waar, doorgaans in handarbeid, dakpannen werden vervaardigd. Schuermans (*Algemeen Vlaamsch Idioticon*) merkt op pag. 458 over *pannenschop* op: „pannenbakkerij, zoo genoemd omdat het gebouw aan een schop of overdekte plaats gelijk (Limb.)”.]
pannenbakkerij: *panābekarēj* Q 95; **pannenschop:** *panāšop* L 270 (mv. -šōp), 290, 381 (pri-

mitieve pannenfabriek); **handpannenschop:** *hantpanāšop* L 299; *hanjtpanāšop* L 331, 374; **pannenoven:** *panānhwovā* Q 162; **panoven:** *panōvā* L 214, 214a, 215, 217, 245b, 246a; *pan-ōvā* L 209, 210, 211, 212a, 216, 216a, 244a, 245a; **pannenfabriek:** *panāfabrik* L 290.

PANNENBAKKER

(monogr.)
[Algemene benaming voor de persoon die dakpannen vervaardigt.]
pannenbakker: *panābekār* Q 95; **pannenklets-ser:** *panākletsār* L 381 (arbeider in een pannenfabriek).

SCHORT

(monogr.)
[Zak die in de oude handpannenfabrieken zowel door mannen als vrouwen als voorschoot werd gebruikt.]
balezak: *bā.lazak* L 270.

DAKPANNENKLEI

(N 27, 48; monogr.)
[Zware, zeer vette klei die als grondstof voor de vervaardiging van dakpannen wordt gebruikt. De klei mag weinig kalk of gips bevatten en wordt doorgaans gemengd in de verhouding drie delen klei op één deel zand. Zie ook de toelichting bij het lemma KLEI, LEEM.]
pannenleem: *panālejm* L 269, 321, 332; *panālejm* L 360, 371a; **pannenklei:** *panāklej* L 427; *panāklej* L 383; **panaarde:** *panārt* L 432; de volgende termen betreffen de eigenlijke Tegelse klei die op het hoogterras zes tot twaalf meter diep onder zand- en grindlagen wordt aangetroffen: **potaarde:** *pōt-ērt* L 270, 331; **aarde:** *ērt* L 270, 297 (gebruikt voor greswaren); **klei:** L 299, 331.

Werkzaamheden in en bij de klei put

KLEI PUT

(monogr.)
[Winningsplaats van klei die wordt gebruikt bij de vervaardiging van dakpannen. Zie ook de lemmata POTAARDE en DAKPANNENKLEI. Een aantal opgaven is mogelijk ook van toepassing op de plaats waar potaarde werd gestoken. Zie ook afb. 31.]
de volgende termen betreffen de winningsplaats van jonge klei in het laagterras: **leemkuil:** *lejmkul* L 270; *lejmkul* L 374, 381; *lēmkul* L 299, 331; **leemsgat:** *lejms-gāt* L 270; de volgende termen betreffen de delfplaats van oude klei



Afb. 31. groeve met excavateur voor de winning van klei voor de dakpannenindustrie te Tegelen

op het hoogterras: **aardsgat:** *ērts-gāt* L 270; **aardkuil:** *ērtkul* L 270; **aardberg:** *ērt-berāx* L 270, 297 (gebruikt voor de vervaardiging van greswaren); **potberg:** *pot-berāx* L 270; **de berg:** *dān-berāx* L 270; **kleiberg:** *klejberāx* L 299, 331; **kleikuil:** *klejkūl* L 331; **uilesgat:** *ylās-gātā* (mv.) L 331.

KLEIMAAL

(monogr.)
[Perceel of claim, bijvoorbeeld in bezit van de gemeente, waar klei gestoken werd.
Het woordtype **aks** (L 270) werd gebruikt voor een perceel dat door twee of drie fabriekjes samen werd geëxploiteerd.]
aardmaal: *ērtmāl* L 270; **maal:** *māl* L 270; **kleimaal:** *klejmāl* L 331; de volgende term is afgeleid van het Hgd. *Aktie*, „aandeel”: **aks:** *aks* L 270.

DE BEGANE GROND NAAST DE KLEIPUT

(monogr.)
gelijke grond: *gālikā gru.nt* L 299; *gālikā gronjt* L 374; **de gelijke:** *dā gālikā* L 270.

UITBRANDEN

(monogr.)
[Gezegd van ijzerhoudende grond wanneer deze zwart verkleurt (oxydeert) zodra er lucht bij komt.]

uitbranden: *ūt-branā* L 270; *ūt-brenā* L 331.

BLAREN

(monogr.)
[Blaarvorming op het produkt bij het bakken, veroorzaakt door korrels ijzererts die in de klei zijn blijven zitten.]
blaren: *blārā* L 297, 299, 331.

HARDE BROKKEN IJZERGROND

(monogr.)
noten: *nōt* L 270, 297, 299, 331; **stompen:** *štompā* L 299; **brokken:** *brqkā* L 374.

FOSSIELEN

(monogr.)
[De versteende resten in de kleilaag van een tropische fauna die in Limburg in het milde klimaat van een pre-glaciaal tijdvak (Günz-Mindel Inter-glaciaal) geleefd heeft.]
knoken: *knqk* L 270.

KRUIEN

(monogr.)
[De gedolven klei met behulp van een kruitwagen vervoeren.]
schurgen: *šōragā* L 270, 297, 299, 331, 374, 381; **varen:** *vārā* L 374.

KRUIWAGEN

(monogr.)

schurgkar: *šqrker* L 270, 297; *šqrkar* L 299;
schurgskar: *šqrsker* L 331, 381; **kruikar:**
kruker L 374.

KIPKRUIWAGEN

(monogr.)

[Kruiwagen zonder voorplank.]

kipschurgkar: *kipšqrker* L 270; **kipwagen:** *kip-
wāgə* L 299.

BAKKRUIWAGEN

(monogr.)

[Kruiwagen met bak. De *bakkruiwagen* is korter dan de de *kipkruiwagen*.]

bakschurgkar: *bakšqrker* L 270; *bakšqrkə-r* L 381; **bakkar:** *bakker* L 331; **bakkruikar:** *bak-
kruker* L 374; **kraamschurgskar:** *krāmšqrsker* L 381.

KIPPEN

(monogr.)

[De kruiwagen of het ijzeren kipwagentje omgooien met als doel de lading ervan te storten.]

kippen: *kipə* L 270, 331, 381; **omkippen:** *om-
kipə* L 374; *omkipə* L 297; **omstoten:** *omštōətə* L 299.

STORTEN

(monogr.)

[Zand, klei of afval storten.]

storten: *štortə* L 270, 299.

AFSLAGPLAATS VAN ZAND EN AFVAL

(monogr.)

kip: *kip* L 270; **stort:** *štort* L 331; *štort* L 270, 299; **zandstort:** *zanjštort* L 299; *zanjštort* L 331; **zandberg:** *zanj-berəx* L 297.

AFBLOTEN

(monogr.)

[De laatste zandlaag boven de klei weghalen; eventueel ook de rand van de kleiput ontdoen van heide, struikgewas en harde grond.]

afbloten: *af-blōətə* L 374; *af-blōtə* L 331, 381; *af-blōətə* L 299; *af-blūtə* L 297; *af-blījə* L 270; **afschillen:** *afšela* L 331.

AFVAL

(monogr.)

[Afval, in de vorm van hout en stenen, dat zich

in de bovenste laag van de afgraving bevindt.]

schurf: *šqrəf* L 299.

DE KLEIWAND AFSTEKEN

(monogr.)

[De wand van de kleikuil afsteken.]

afsteken: *āfštēkə* L 270, 297, 299, 374, 381; **af-
schralen:** *āfšrqlə* L 299; **onderheulen:** *qṇərhqlə* L 331.

DE KLEIWAND UITHOLLEN

(monogr.)

[De wand van de kleikuil uithollen.]

uithollen: *ūthqlə* L 270; **uitheulen:** *ūthqlə* L 297; **onderheulen:** *qṇərhqlə* L 299; *qṇərhqlə* L 331; **onderhouden:** *qṇərhōədə* L 374.

WAL

(monogr.)

[Wand van de kleiput, overgaand in de heuvelrand rond de groeve.]

wal: *wal* L 270, 299; **kleiwand:** *klejwant* L 299; **wand:** *wanjt* L 331; **kant:** *kanjt* L 374.

KLEISCHOP

(monogr.)

[Doorgaans van hout vervaardigde schop waarmee men de klei stak en op het transportmiddel schepte. Zie ook de toelichting bij het lemma STEEKSCHOP VOOR KLEI.]

aardschup: *ērtšqṇ* L 270; **steekschup:** *štēkšqṇ* L 297; **schup:** *šqṇ* L 331, 374, 381; **schupje:** *šypkə* L 299; **steekpan:** *štēkpan* L 374.

SCHOP OM WAND AF TE STEKEN

(monogr.)

[Schop met haak om de wand van de kleiput af te steken.]

schraagschup: *šrəxšqṇ* L 270; **schraalschup:** *šrōlšqṇ* L 299.

HEULSCHOP

(monogr.)

[Schop met lange steel om de wand van de klei-put uit te hollen.]

heulschup: *hqlšqṇ* L 270, 297, 299, 331.

STEEKKLOMP

(monogr.)

[Klomp, aan de onderkant voorzien van een ijzeren plaat ter bescherming tegen de scherpe rand van het blad van de schop. Een klomp die op deze wijze was bewerkt, noemde men in L

270: met ijzer beslagen (*met- īzər bašlāgə*.)
steekklomp: *štēkklomp* L 270, 297, 299, 331.

STUK KLEI

(monogr.)

[Brok of blok klei.]

brok: *brøk* L 270 (mv. *brøk*), 331, 374, 381;
blok: *bløk* L 270 (mv. *bløk*); **stomp:** *štump* L 299.

KEET, HUT

(monogr.)

[Verblijf- en schuilplaats bij de kleikuil voor de kleistekers; vroeger een primitief, raamloos bouwsel van takkenbossen of plaggen.]

schaftkeet: *šafkēət* L 331; **keet:** *kīt* L 270; *kiət* L 297, 374, 381; **hut:** *hət* L 270, 331; **kleiboede:** *klejbūt* L 299.

HAMER

(monogr.)

[Hamer, gebruikt bij het loskappen van de bevoren klei. Zie ook de toelichting bij het lemma HOUWHEEL.]

hamer: *hāmər* L 299, 331; **hamel:** *hāwəl* L 270.

WISSEN

(monogr.)

[Bundels riet die gebruikt werden om het grondwater tegen te houden. De wissen werden in L 381 later op het afgegraven stuk geplant.]

wissen: *witsə* L 270; *wetsə* L 381.

TAKKENBOSSEN

(monogr.)

[Takkenbossen, meestal van brem, die dienden om het grondwater tegen te houden.]

wijpen: *wepə* L 270; **schansen:** *šansə* L 297, 299, 331, 381; **dennekrikken:** *dē-nəkreka* L 374.

ZINKPUT

(monogr.)

[Laagste punt in de kleiput, waarin het water samenstroomt.]

zinkput: *zēnkpət* L 297; *zēnkpət* L 381; **slinksput:** *šlēsnpət* L 299; **sterfput:** *štē-rəfpət* L 331; **konkel:** *kønkal* L 270.

DE KLEI NATMAKEN

(monogr.)

[Het natmaken van de klei gebeurde 's avonds

na het graafwerk.]

weken: *wējkə* L 331; **afweken:** *āfwējkə* L 297;

wateren: *wētərə* L 381.

Kleibereiding

KLEIHOOP

(monogr.)

[Plaats op het fabrieksterrein waar men de gestoken klei opslaat.]

kleihoop: *klejhōwp* L 299; *klejhōap* L 331;

leemhoop: *lejmhōwp* L 374, 381; **aardehoop:**

ēρθhōwp L 270; **aardsgat:** *ērts-gā.t* L 270 (kuil

bij de pannenfabrieken voor het opslaan van de uit de kleigroeven aangevoerde ruwe klei; deze klei moet geruime tijd blijven liggen alvorens te kunnen worden gebruikt).

KLEI MALEN

(monogr.)

klei malen: *klej mālə* L 299, 331, 374; *klej mōlə*

L 381; **aarde malen:** *ērt mālə* L 270.

KLEIMOLEN

(monogr.)

[Toestel om klei te malen, bestaande uit een verticale cilinder, waarin om een as rieken en messen ronddraaien. De roterende beweging van het maalwerk werd aanvankelijk verkregen door paardekracht. Het paard dat de molen in beweging zette, werd in L 270 **molenpaard** (*mōlə-pērt*) genoemd.]

kleimolen: *klejmōlə* L 331; **aardemolen:** *ērt-*

mōlə L 270, 297; **leemmolen:** *lejmmōlə* L 381;

molen: *mōlə* L 299.

DRIJVERS

(monogr.)

[Messen en rieken die in de kleimolen ronddraaien en op deze wijze de klei snijden en mengen.]

harken: *hērka* L 299; **rieken:** *rēka* L 331; *rēka*

L 374, 381; **drijvers:** *drīvərs* L 331, 374, 381;

snekken: *šnekə* L 299.

RING, KLEIRING

(monogr.)

[Kuil rond de kleimolen, waarin de kleivoorraad werd opgeslagen. De natgemaakte klei onderging hierin een rottingsproces. Men zei dan dat de klei lag te **zompen** (*zompə* L 374; *zumpə* L 381).]

aardering: *ērtrenk* L 270; **aardsring:** *ērtsrenk*

L 270; **ring:** *renk* L 270; **kleiramp:** *klejramp* L

331; **zomp:** *zomp* L 374; *zump* L 374.

INSTEKEN

(monogr.)

[Klei in de molen brengen.]

instecken: *enštēkə* L 270; **insmijten:** *enšmītə* L 299; **opscheppen:** *opšəpə* L 374, 381.

INSTEKER

(monogr.)

[Arbeider die de klei in de molen bracht.]

instecker: *enštēkər* L 270; **kleimaler:** *klejmālər* L 299; **mulder:** *mōldər* L 331; **opschepper:** *opšəpər* L 374, 381.

MONDSTUK VAN DE KLEIMOLEN

(monogr.)

[Opening onder in de kleimolen, waardoor de klei naar buiten werd gedrukt.]

In L 374 stond bij het mondstuk een arbeider, de zgn. **klopper** (*kləpər*), die telkens een stuk klei van de streng sneed en dit tot een bal klopte (Donkers, pag. 39).]**mondstuk:** *monjtstək* L 299, 331; *monjtstək* L 374.

KLEIHUISJE

(monogr.)

[Gebouwtje half onder de grond, waarin onder vrij lage temperatuur de klei tegen uitdrogen bewaard werd.]

aardhuisje: *ērthyskə* L 270; **kleiput:** *klejpət* L 299; **zomp:** *zəmp* L 270; **leemplaats:** *lejmplats* L 374, 381.

KLEI UITDRAGEN

(monogr.)

[De gemalen klei van de molen naar het kleihuisje vervoeren.]

Het wagentje waarmee de klei van de molen naar het kleihuisje en van daar naar de persbank werd getransporteerd, noemde men in L 270 **aardewageltje** (*ērtwēgəlkə*).]**aarde uitdragen:** *ērt-ūt-drāgə* L 270; **uitdragen:** *ūt-drāgə* L 331; **stompen dragen:** *štəmp drāgə* L 299; **bollen dragen:** *bəl drāgə* L 331.

Vormarbeid

PERSEN

(monogr.)

[De klei tot rechthoekige blokken samenpersen.]

stuiken: *štūkə* L 270, 299, 331; **kloppen:** *kləpə* L 374; **walken:** *wələkə* L 331, 381; *wələkə* L 381; **kneden:** *knējə* L 299.

PERSBANK

(monogr.)

[Tafel waarop de klei tot rechthoekige blokken werd geperst.]

stuikebank: *štūk-bəŋk* L 270, 331; **stuike tafel:** *štūktəfəl* L 270; **walkenbank:** *wələkəŋk* L 381.

BANKJE VOOR BLOKKEN KLEI

(monogr.)

[Laag bankje, waarop de rechthoekige blokken klei gestapeld werden.]

stoepbankje: *štup-bəŋkskə* L 270.

BROOD

(monogr.)

[Rechthoekige blok klei. Een hoeveelheid *broden* lag in L 270 steeds gebruiksklaar opgestapeld in het **aardhuisje** (*ērthyskə*) (Tegels Dialek, pag. 79). Zie ook het lemma KLEIHUISJE.]**brood:** *bruət* L 270.

WALK

(monogr.)

[Kleikoek van circa 3 cm breedte die met behulp van de afstrijkboog van de rechthoekige blokken klei werd gesneden. Zie ook de toelichting bij het lemma AFSTRIJKBOOG.]

walk: *wələk* L 381; **koek:** *kək* L 270 (mv. *kək*), 299 (idem), 331 (idem), 374 (idem).

AFSNIJDER

(monogr.)

[Houten boog met strak gespannen draad waarmee van rechthoekige brokken klei een laag wordt afgesneden, voldoende voor het vormen van een dakpan of een baksteen. Een afsnijder kon ook wel zijn vervaardigd van een ijzerdraad, waaraan aan elk van de uiteinden een houten klosje bevestigd was (Tegels Dialek, pag. 73). Het werken met de afsnijder werd in L 270 **snijden** (*šnijə*) genoemd. Zie ook de toelichting bij het lemma AFSTRIJKBOOG. Het betreft daar een vergelijkbaar werktuig dat wordt gebruikt bij het verwijderen van de overtollige klei in een vorm.]**afsnijder:** *āfsnijər* L 270; **pijl en boog:** *pīləbəx* L 270.

STRIJKTAFEL, STRIJKBANK

(monogr.)

[Bank of tafel waarop met behulp van een strijk-hout de kleikoek in een vorm werd platgestreken.]

strijktafel: *štrīktāfəl* L 270; **strijkbank:** *štrīk-banj* L 270, 299, 331, 381; *strik-banj* L 374.

STRIJKHOUT

(monogr.)

[Stok om de kleikoek glad te strijken. De *afstrijker* (L 270) was een van beukehout vervaardigde lat, 60 cm lang, 6 cm breed en 2 cm dik met afgeronde uiteinden (Tegels Dialek, pag. 73/121).]

strijkhout: *štrīkhōwt* L 381; *štrīkhōlt* L 270; **strijkluppel:** *štrīklōpəl* L 270, 381; *štrīklōpəl* L 299; *strikklōpəl* L 374; **strijklat:** *štrīklat* L 331; **afstrijker:** *āštrīkər* L 270.

STRIJKEN

(monogr.)

[Met een strijkhout de kleikoek in de vorm gladstrijken.]

strijken: *štrīkə* L 270, 299, 331, 381; *strikə* L 374.

STRIJKER

(monogr.)

[De arbeider die met behulp van een strijkhout de kleikoek in de vorm gladstreek.]

strijker: *štrīkər* L 270, 299, 331, 381; *strikər* L 374.

KANTEL BANK

(monogr.)

[Bank met vorm waarvan de bodem beweegbaar was. Door deze bodem met behulp van een pedaal omhoog te drukken kon men de gladgestreken kleikoek wegnemen en op de panvorm leggen.

Het uitnemen van de kleikoek werd in L 270 **uitkloppen** (*ūtklōpə*) genoemd.]

wipbank: *wep-banj* L 270, 331; *wōp-* L 374; **treedbank:** *tret-banj* L 381.

PANNENVORM

(monogr.)

[Houten, enigszins holle vorm waarop de gestreken kleikoek gelegd werd. Aan de bovenzijde van de vorm bevond zich een kleine uitholling die tevoren met klei gevuld werd. Op deze wijze ontstond aan de pan de uitstulping waarmee deze over de panlat gehaakt kon worden.]

handpannevorm: *hanjpanəvōrəm* L 299; *hanjpanəvōrəm* L 374; **pannevorm:** *panəvōrəm* L 270, 331, 381.

PANNEN VORMEN

(monogr.)

[Coopman (pag. 57) beschrijft het vervaardigen van handvormpannen als volgt: „Men steekt eerst de klei af; dan vermengt men ze met water, roert ze met schoppen en treedt ze met de voeten. Dit noemt men *walken*. Als ze op die wijze goed lenig is gemaakt, steekt men ze nog in eenen molen (*potaardemolen*) om ze goed te zuiveren. Men vat een stuk of eenen kluit van die klei en drukt of rolt dat stuk of dien kluit tot een platten koek met een *rolstok*. Die koek heeft de dikte van eene pan; men legt hem in eenen vorm, pannenvorm. Na er den neus of de nok aan gemaakt te hebben, legt men de weeke pan op planken en draagt ze naar de droogschuur. Daarna wordt ze in de zon gedroogd. Na behoorlijk gedroogd te zijn, gaat ze in den oven.”]

pannen vormen: *panə vōrəmə* L 270; **pannen maken:** *panə mēkə* L 374, 381.

PANNENVORMER

(monogr.)

[Arbeider die de pers bediende waarmee de pannen werden gevormd. Het woordtype **pannenklets** is ook de algemene scheldbenaming voor de inwoners van Tegelen (Tegels Dialek, pag. 107).]

pannevormer: *panəvōrəmər* L 270; **pannenmaker:** *panəmēkər* L 374, 381; **pannenklets**: *panəkletsər* L 270.

KALVERAARDE

(monogr.)

[Kleiafval die ontstond tijdens het koekstrijken. Met de kalveraarde werd de holte voor de uitstulping aan de kop van de pan gevuld. In L 374 nam de pannemaker een beetje klei van de pan en maakte daarmee de kop. Er was daar geen afval. Een kleine hoeveelheid klei noemde men hier een **hampeltje leem** (*hempālkə lejm*).]

kalveraarde: *kalvərērt* L 270; **kalf:** *kaləf* L 381 (slap); **rund:** *rōnt* L 381 (hard); **knoei:** *knōj* L 299; **afval:** *āf-val* L 331.

KOP VAN DE DAKPAN

(monogr.)

[De bovenkant van de pan met de uitstulping waarmee deze over de panlat gehaakt kan worden.]

kop: *kōp* L 270, 299, 331, 374, 381.

OMSLAG

(monogr.)

[Omgebogen of overgeslagen boord van de dakpan. De omslag aan de pan buigen noemde men in L 270: **de omslag deraan strijken** (*dən ømslāx- dərān štrikə*).]

omslag: *ømslāx* L 299, 331; *ømslāx* L 270; **vleugel:** *vlijægəl* L 374; **kromme zijde:** *krom zi* L 381.

ZETPLANK

(monogr.)

[Plank waarop de met behulp van de vorm geperste, ruwe pan werd omgekeerd. De zetplank met de daarop gedeponeerde dakpan werd vervolgens in een droogrek geschoven. Het *zethout* kon ook van koper of ijzer vervaardigd zijn (Hermans, pag. 14).]

zethout: *zēthōwt* L 299, 331, 374, 381; *zēthōlt* L 270.

DROOGREKKEN

(monogr.)

[Houten of metalen gestel waarin de zetplanken met de daarop gedeponeerde ruwe dakpannen konden worden geplaatst.]

pannenrekken: *panərekə* L 374; **pannenkasten:** *panəkēs* L 299; **kasten:** *kēs* L 270 (enk. *kas*), 331; *kēs* L 381; **scheuten:** *šōtə* L 270.

DELEN

(monogr.)

[De houten of metalen schappen in de droogrekken waarop de droogplanken worden geplaatst.]

delen: *dējlə* L 270; *dēlə* L 299; **rekken:** *rekə* L 331; **schappen:** *šāpə* L 374; **latten:** *latə* L 381.

DROOGRAAMPJE

(monogr.)

[Uit kleine latten vervaardigd droograampje voor pannen.]

horretje: *hōrtkə* L 270; *hōrtjə* L 270, 299; *hōrtjə* L 270, 299, 331, 381; **bredje:** *brētjə* L 374.

WINDDROOG

(monogr.)

[Gezegd van dakpannen die het gehele droogproces hebben ondergaan en gereed zijn om gebakken te worden.]

winddroog: *wējk-drjx* L 270; *went-drōx* L 299; *wentj-drōx* L 331; *wējdrōx* L 381; **droog:** *drjx* L 374.

GLAZUURMOLEN

(monogr.)

[Molen voor het bereiden van glazuur in de pannen- en steenfabrieken.]

loodmolen: *lūətmōlə* L 270.

GLAZUURDER

(monogr.)

[Arbeider die het kleiprodukt met glazuur insmeert.]

loder: *lījətər* L 270.

PANNEN NAMEN

(monogr.)

[De firmastempel aanbrengen aan de bovenkant van de aangedroogde pan. Dit werk werd doorgaans door jongens gedaan na schooltijd.]

pannen namen: *panə nāmə* L 270.

PANNEN WASSEN

(monogr.)

[Met water de holle kant van de gevormde pan reinigen.]

pannen wassen: *panə wasə* L 270.

TASVELD

(monogr.)

[Stapelruimte bij de fabriek.]

tasveld: *tas-velt* L 270.

STAPEL PANNEN

(monogr.)

tas: *tas* L 270, 331; **mijt:** *mīt* L 299 (mv. *mītə*), 331 (idem), 374; **hoop:** *hōwp* L 381.

GAST PANNEN

(monogr.)

[Kleine hoeveelheid pannen. De term *gast pannen* werd in L 381 als een bekende Tegelse uitdrukking beschouwd.]

gast pannen: *gas panə* L 270, 299.

GROENE PAN

(monogr.)

[Gedroogde, nog niet gebakken dakpan.]

groenpan: *grōnpan* L 270, 331; **rauwpan:** *rōwpan* L 374.

GEBAKKEN PAN

(monogr.)

gaarpan: *gārpan* L 270, 331, 374.

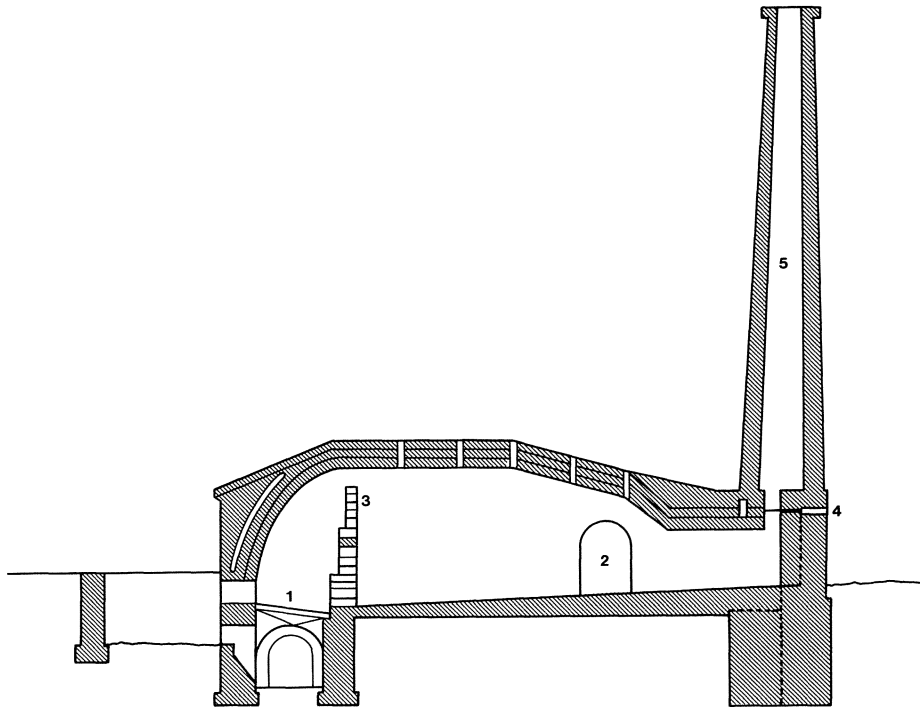

Afb. 32. lengtedoorsnede van een Kasseler oven voor de grof-ceramische industrie

- | | |
|----------------|----------------|
| 1. rooster | 4. schuif |
| 2. deuropening | 5. schoorsteen |
| 3. brandmuur | |

Pannenoven

PANNENOVEN

(monogr.)

[Algemene benaming voor een oven waarin dakpannen worden gebakken.]

Aanvankelijk paste men in de pannenindustrie de in 1820 door Henschel te Kassel geconstrueerde overslaande-vlamoven, de zgn. *Kasseler oven* toe. Deze oven kenmerkt zich door het feit dat de produkten erin niet in aanraking komen met de brandstof omdat zich tussen stookplaats en inzet een van gaten voorziene muur bevindt. Zie ook afb. 32. Na 1920 verdwenen geleidelijk de Kasseler ovens om vervangen te worden door de meer praktische ringovens. Tegenwoordig wordt vooral gebruik gemaakt van de tunnelovens waarbij de ruwe pannen langs de hittebron in het midden van de tunnel worden voortbewogen. Zie ook de toelichtingen bij de lemmata RINGOVEN, VLAMOVEN en TUNNELOVEN.]

pannenoven: *panəq̄və* L 270; *panənhwovə* Q 162.

INDRAGEN

(monogr.)

[De gedroogde pannen naar de oven brengen.]

indragen: *endrāgə* L 270, 299, 331, 381; **in-schurgen:** *enšq̄rəgə* L 374.

INZETTEN

(monogr.)

[De gedroogde pannen in de oven opstapelen.]

inzetten: *enzətə* L 270, 374, 381; *enzətə* L 299, 331.

INZETTER

(monogr.)

[De arbeider die de gedroogde pannen in de oven plaatste en ze op de juiste wijze rangschikte. In L 270 was de *inzetter* meestal tevens stoker.]

inzetter: *enzetər* L 270, 374, 381; *enzetər* L 299, 331.

OLIELAMP

(monogr.)

[De olielamp die tijdens het inzetten in de oven werd geplaatst.]

olielamp: *ōlilamp* L 270; **licht:** *løxt* L 374 (gewone stallamp); *løx* L 381 (id.); **frit** (?): *frīt* L 331; **pit:** *pet* L 299 (van gegoten ijzer); **lemmet:** *lēmət* L 299 (brandde op een lint).

KOLENBERGPLAATS

(monogr.)

[Verdiepte opslagplaats voor kolen bij de pannenfabrieken (Tegels Dialek, pag. 96).]

kolenkuil: *kōlākul* L 270 (dim. *-kylkə*; mv. *-ku.lə*).

STOKER

(monogr.)

[De arbeider die tijdens het bakproces het vuur in de pannen- of gresbuizenoven op de vereiste temperatuur houdt.]

stoker: *štōkər* L 270, 297, 331; *štōkər* L 299, 381; *štōākər* L 374.

STOKEN

(monogr.)

[Brandstof toevoeren tijdens het bakproces van pannen en gresbuizen.]

stoken: *stōākə* L 374; *štōkə* L 270, 297, 299, 331; *štōkə* L 381.

SINTELS

(monogr.)

[Geheel of gedeeltelijk uitgebrande stukken steenkool.]

sintels: *zentəls* L 381; *zēntəls* L 299; *zēntjəls* L 374; *zenkəls* L 270, 297; **sintelen:** *zēntjələ* L 331.

SINTELIJZER

(monogr.)

duivelsbanner: *dīvəls-benər* L 270, 299; *dīvəls-bendər* L 270; **haak:** *həək* L 381.

GAARSTOKEN

(monogr.; N 27 add.)

[Pannen bakken door de oven op de hoogst vereiste hittegraad te brengen. Volgens een invuller uit L 290 verkreeg men door met **dennen** (*denə*) te stoken **rode pannen** (*ruə panə*). Wanneer men met **elzeschansen** (*elzəšənsə*) werkte, ont-

stonden **blauwe pannen** (*blaw panə*). Zie ook het lemma BLAUWSTOKEN. Daar wordt door de invullers ook dennehout genoemd voor het *blauwstoken*.

Zie voor de verdere terminologie bij het bakken van dakpannen de paragraaf over de veldoven.] **gaarstoken:** *gār štōkə* L 270, 299, 331, 381; *gār štōākə* L 374.

DEMPHOUT

(N 49, 68b; monogr.)

[Het hout dat wordt gebruikt bij het *blauwstoken* van dakpannen. In L 290 werden daarvoor **elzeschansen** (*elzəšənsə*) gebruikt.

In L 270 bestond het *demp hout* uit op 1 m lengte gezaagd, halfdroog dennehout (Tegels Dialek, pag. 81), terwijl in L 331 de **knoder** (*knōr*) of **stokken** (*štōk*) van dennebomen werden gebruikt. Dit waren de onderste delen van de boom met de wortels. Ook in L 374 en L 381 was het woord **knoder** in deze betekenis bekend (Donkers, pag. 49).]

demp hout: *dēmphōwt* L 299, 331, 374, 381; *dēmphōlt* L 270 (dim. *dēmphōltjə*); **elzeshout:** *elzənhōlt* L 163.

BLAUWSTOKEN

(N 49, 68a; monogr.)

[De pannen blauw stoken door middel van *demp hout*.

Gaargestookte pannen hadden nog niet de zilverblauwe kleur. Als de oven gaar was en de hoogst vereiste hittegraad bereikt was, gooide men demphout op het vuur en sloot daarbij tegelijkertijd de luchttoevoer af. Door de inwerking van gassen die zich op deze wijze vormen wordt een reducerende werking uitgeoefend op het ijzergehalte van de gloeiende pannen, waardoor de rode kleur in een blauwe verandert. Tegelijkertijd zet zich uitgescheiden grafiet als zilverglans op de oppervlakte van de pannen af, alsook in de poriën van de nog niet gesinterde scherven, hetgeen een verhoging van de waterdichtheid ten gevolge heeft. Tegenwoordig wordt dit chemisch proces in een moderne oven door een eenvoudige reductie automatisch bereikt (Donkers, pag. 18).

Als houtsoorten voor het blauwstoken noemt Donkers (pag. 17) elzeshout, Tegels Dialek (pag. 81) daarentegen dennehout. De rook van het demphout noemde men in L 381 **zwadem** (*zwām*). Rode pannen werden enkel gaargestookt (Hermans, pag. 18).]

blauwstoken: *blōw štōkə* L 270, 299, 331; *blōw štōkə* L 374; *blōw štōākə* L 381; **blauw maken:** *blōw mākə* L 270; **dempen:** *dēmpə* L 270; **afsmoren met elzeshout:** *afsmōrə met elzənhōlt* L 163.

AFKOELEN

(monogr.)

[De temperatuur in de oven langzaam verminderen.]

afkoele: *āfkōlā* L 270, 299, 331, 374, 381.

UITDRAGEN

(monogr.)

[De pannen na het bakproces uit de oven halen. Zie ook het lemma DE OVEN LEEGHALEN.]

uitdragen: *ūt-drāgā* L 270, 299, 331, 374, 381.

STUKKEN HOUTSKOOL

(monogr.)

[In L 270 werd de vrouw die de stukken houtskool ophaalde en ze vervolgens in de omgeving verkocht, **amerenmarieke** (*āmāramarikā*) genoemd (Donkers, pag. 51).

In L 381 gebruikte men een ijzer om stukken houtskool uit de oven te trekken. Men noemde dit een **kissel** (*kesəl*).]

ameren: *āmārā* L 270, 297, 299, 331, 374, 381.

AFVALPLAATS

(monogr.)

[De plaats waar mislukte en afgekeurde pannen worden gegooid.]

kotengat: *kūtægāt* L 270; **schrotmijt:** *šrōtmīt* L 299; **schrothoop:** *šrōthōwp* L 331, 374, 381.

Producten

DAKPAN

(N 32, 44a; Gi 2, 48; monogr.)

[Algemene benaming voor een uit klei vervaardigde en vervolgens gebakken dakbedekking in de vorm van een vierkante of rechthoekige plaat. Naar vorm en afmeting worden gebakken pannen onder verschillende namen in de handel gebracht. Zo onderscheidt men bij de holle pannen de *oud-hollandse pan*, de *verbeterde holle pan* en de *romaanse pan*. Bij de vlakke pannen kent men de *Tuile du Nord*, de *vlakke muldenpan*, de *holle muldenpan* en de *kruispan*.]

dakpan: *dakpan* L 163; *dāk-* L 289, 289b, 318b, 321, 330, 364, 374, 382, 432, Q 13, 18, 20, 28, 39, 95, 95a, 98, 99*, 111, 113, 117a, 207, 208; *dā.k-* L 270, 290; *dāx-* Q 121, 121c; *dōk-* Q 83; *dākpān* L 316a; *dāk-* L 360, Q 3; **pan:** *pan* K 278, 318, L 163, 209, 210, 211, 212a, 214, 214a, 215, 216, 216a, 217, 244a, 245a, 245b, 246a, 270, 290, 291, 292, 294, 317, 318b, 320a, 327, 329, 414, 416, P 176, Q 2, 15, 20, 83, 95, 97, 100, 101, 113, 117a, 121, 194, 197, 197a, 202, 203; *pān* L 265; *pān* K 353, L 364.

VERBETERDE PAN

(N 32, 44b; monogr.)

[Algemene benaming voor een dakpan die voorzien is van zijsluitingen.

Volgens de invuller uit Q 95 was de verbeterde dakpan **geribbeld** (*gərōbəl̥t*) van vorm. In L 360 was de pan voorzien van een **sluiting** (*slōjten*), in Q 3 van een **dobbelsluiting** (*dōbəl̥slōwtēn*).]

verbeterde pan: Q 95; *vərβētārdā pan* L 432, Q 113; **patentpan:** *patentpan* Q 202; **machinepan:** *māšīnpan* L 267, 290, 291; **machinale pan:** *māšīnāl pan* L 320a; *māšīnāl pān* L 265; het volgende woordtype is de benaming voor een pan met dubbele zijsluiting: **muldenpan:** *mōldāpan* Q 18, 98, 100, 101, 121c; **mulderpan:** *mōldārpan* Q 111; **tweeloopsan:** *twīəlōjpsan* L 270; **drieloopsan:** *drejilōjpsan* L 270; **tweekoppa:** *tswējkōppan* Q 121c; **driekoppa:** *drejīkōppan* Q 121c; **pan met sponning:** *pan met šponēn* L 382; **pan mee rabat:** *pān mē rābat* K 353; **pan met krammen:** *pan mēt krēm* Q 99*; **pan met hang en sluitwerk:** *pan mēt (h)an en slōwtwerk* Q 83; **sluitpan:** *slōjtpan* K 278; *slūt-* L 289, 289b, 318b, 320c, 321; *slūt-* L 211; *slēt-* K 318; **slietpan:** *slētpan* Q 13; **hoekpan:** *ukpan* P 176; **kantpan:** *kāntpān* L 364; *kaņkpan* Q 113; **gevelpan:** L 271; de volgende opgave is een produknaam; de pan is plat van vorm en kan zowel van een enkele als een dubbele zijsluiting zijn voorzien: **tuile du nord:** Q 98; het volgende woordtype is verkort uit de produknaam *Tuile du Nord:* **tuile-tje:** *tjīlkā* L 287 (kleine dakpan), 288 (id.), 288a (id.), 288b (id.), 288c (id.), 289 (id.), 289a (id.), 289* (id.), 289b (id.), 318a (id.), 318b (klein soort dakpan), 318d (kleine dakpan), 318e (id.).

HANDVORMPAN

(monogr.)

[Dakpan die met de hand is vervaardigd. Bij de handvormpannen kan een onderscheid gemaakt worden in drie modellen: het Wassenaars model met 22 pannen per m², het Utrechts model met 18 pannen per m² en het Reeser model met 16 pannen per m².]

handpan: *haņkpan* L 270; *haņt-* L 299, 331, 374, 381.

OUDHOLLANDSE PAN

(N 32, 44c)

[Holle dakpan zonder zijsluitingen. De woorddelen *pop-* en *wijpje-* in de woordtypes **poppan** (K 278, L 316a) en **wijpjespan** (L 414) verwijzen ernaar dat bij dit soort pannen de kieren doorgaans werden gedicht met behulp van bosjes stro, de zgn. *poppen*.]

holle pan: *hōlā pan* Q 194; *hōl pan* L 211, 290, 291; **limburgse holpan:** *lembōrāxsā hōlpan* Q

97; **holpan**: *hōlpan* Q 202; *hōl-* Q 121; **ronde pan**: *ron pan* Q 83; **schotelpan**: *šōtəlpan* Q 13, 99*, 100, 101; **poppan**: *poppan* K 278; *poppán* L 316a; **wijpjespan**: *wejpkaspan* L 414; **boomse pan**: *buwəmsə pán* K 353; **oudvlaamse pan**: *awvlōmsə pan* Q 13; **vlaamse pan**: *vlōmsə pan* P 176; **oudhollandse dakpan**: Q 39; *qwt-holentsə dākpan* Q 111; *āthōlənšə* ~ L 330; **oudhollandse pan**: Q 95; *qjhōləntsə pan* L 289; **ouderwetse dakpan**: *qwärwetsə dākpan* Q 111; *āwärwetsə dā.kpán* Q 3; **ouderwetse pan**: *qwärwetsə pan* Q 113; **oude handpan**: *aldə hāntpan* L 210; **handpan**: *hantpan* L 289, 289b, 364; *hantj-* L 292, 318b, 320a, 320c, 321, 382, 432; *hanjt-* L 290; *hanjk-* L 267, 270; *hantpān* L 265; *hāntpán* L 364; *hānt-* L 360; **veldbrand**: *vel̄t-brantj* Q 20; **gewone dakpan**: *ejn gəwōn dākpan* Q 98; **dakpan**: *dākpan* Q 18, 113.

VORSTPAN

(N 32, 45b; N 32, 45c; N 4A, 34a; N 4A, 34c; N F, 8; monogr.)

[Halfronde pan waarmee de nokken en hoekpers van het dak worden bedekt; ook de soortgelijke pan voor de afdichting van de nok of de naden van het dakschild van een rieten dak. Vorstpannen worden met spijkers op de dakruiters vastgezet en met specie aan elkaar bevestigd.

In Q 77b werd niet met vorstpannen gewerkt. Men smeerde daar de nok van het dak in met cement. Het woordtype **broekstuk** (L 290, L 372) duidt een pan aan die de verbinding vormt tussen de vorstpannen en de pannen die over de naden van het dakschild worden gelegd.]

vorstpan: L 211, Q 71 (ook voor rieten dak); *vōrstpan* K 358, 361a, L 163 (id.), 164, 211, 266, 282, 289, 292, 317, 318b (id.), 320a (id.), 320c (id.), 321, 322a, 326, 360, 362, 368b, 414 (id.), 416, 420, Q 3; *vōrst-* K 357; *vorst-* L 159a, 210; *vōrs-* L 267, 269b, 270, 271, 295, 299, 314, 330, 332; *vōrst-* L 286; *vōrst-* L 265, 288a, 290, 291; *vōrs-* L 312; *vōrs(t)-* L 209, 210, 211, 212a, 216, 216a, 244a, 245a; *vōst-* K 278; *vō.rs-* L 290; *vōrs-* L 291; *vorstpán* L 316a, 364 (id.); *vōrs-* Q 3; *vōst-* P 46, 176; *vōs-* P 50; *vōspan* K 278, P 175, 176 (id.), 218; *vōs-* P 45, 174, Q 2; *vōās-* P 55; *vjōs-* P 50, Q 71, 77b, 93; *vōrst-* L 289 (id.), 289b (id.), 316; *vōrst-* Q 39; *vōst-* K 353, 318, P 44, 48; *vōst-* K 314, 316, 317, P 48, 49; *vjō.s-* P 222; *vjōās-* P 177; *vjys-* Q 86; *vjēs-* Q 76; *viās-* Q 80; *vōstpán* K 353; **vorstapan**: *vōrstapan* L 320a; **verstpan**: *viāspan* Q 83 (id.); *viāš-* Q 111 (id.), 113 (id.), 121, 121c, 202 (id.), 207; *viāš-* Q 39; *viš-* Q 33; *viās-* L 420; *vērš-* Q 97, 99*, 100, 101; *vēš-* L 430, Q 21, 28, 98 (id.), 121; *vē.š-* Q 106; *vēs-* L 321 (id.), 374, 378, 381, 429, 429a, 432 (id.), Q 7, 9, 14, 18 (id.), 20; *vērs-* L 377, Q

13, 96c; *vērst-* L 422; *vēārs-* L 423; *vērs-* Q 9, 12; *vēs-* Q 7; **nokpan**: *nōkpan* L 322, Q 95, 97, 117a, 194; **kappan**: *kappan* Q 197, 197a; **vorstmulde**: *vōrstmōlt* L 326; **aspan**: *aspan* Q 95a; de volgende termen zijn specifieke benamingen voor de vorstpannen gebruikt bij de afdichting van een rieten dak: **afdekanpan**: *āf-dekpan* L 270, 430; **dekpan**: *dekpán* K 353; *dēkpan* P 45, Q 20; **gepopte pan**: *gəpōp-də pan* Q 95a; **rieten vorstpan**: *rētə vorstpán* L 364; **rietpan**: *ritpan* L 312; **rietvorst**: *rit-vōrst* L 265; *rit-vōrst* L 372; *rēt-* Q 18, 96, 96c; het eerste lid van de volgende term duidt het materiaal aan waarvan de vorstpan is vervaardigd: **betonvorst**: *bətōn-vōrst* L 290, 291; **vorst**: L 320a; *vōrst* P 51; *vorst* L 360; de volgende termen duiden de gebogen pannen aan die over de naden van een dakschild worden gelegd: **schildpan**: *šeltpan* L 326; **schildmulde**: *šeltmōlt* L 326; **vorstpan van het schild**: *vēsapan van ət šelt* L 378; **zijvorstpan**: *zēvōstpan* P 44; **zadelpan**: *zālpan* Q 7; **schoerpan**: *šōwrpan* Q 7; **vorstpan op de noordhoek**: *vjōspan op- də nōrthyk* P 222; **noordpan**: *nōrtpan* K 361a, L 290, Q 86; *nōrpan* K 361a; *nōrtpan* K 357; *nōrtpan* L 312, Q 7; *nūārtpan* L 420; *nūrt-* L 317, 368b; *nūrt-* L 360; **noordkant**: *nōrtkanjt* L 291; **noordhoekpan**: *northukpan* P 177; **noordboompan**: *nōrt-buāmpān* L 282; **kantpan**: *kāntpan* K 278; **hoekpan**: *hukpan* L 163; *hōk-* Q 21; **naadpan**: *nōtpan* K 317; **lijstpan**: *lēsapan* Q 71; *lejšās-* P 55; *lēst-* P 50; **nekpan**: *nekpan* P 175, 218; **knikpan**: *knekpan* L 318b; **veertiger**: *fēt-gər* P 176; **gevelvorst**: *gēvəlvōrst* P 51; *gēvəlvōst* K 314; de volgende term duidt een pan aan die de verbinding vormt tussen de vorstpannen en de pannen die over de naden van het dakschild worden gelegd: **broekstuk**: *brōkštōk* L 372; *brukštōk* L 290.

VENTILATIEPAN

(N 32, 45a)

[Dakpan met een ventilatie-opening. Een dergelijke opening werd in Q 202 een **loftlok** (*loflōk*) genoemd.]

ventilatiepan: L 211, 271, 289 (modern), 290, 291, 318b, 320c, 382, 432, Q 39, 95, 100, 101, 121, 202; *ventelāsipān* L 210, Q 111, 113; *ventilāsi-* L 267, 270, 289, 289b; *ventilāsi-* L 320a, Q 98; *ventilōsī-* K 318; **lochtpan**: *lōxtpan* L 364, Q 13; *lōx-* Q 97; *lox-* K 278, 330; *lōxt-* L 265; **luchtpan**: *lōxtpan* L 321; **verlochttingspan**: *vərlōxtēspan* L 414, P 176, Q 13, 83; *vərlōxtēspan* L 360, 364; **verluchttingspan**: *vərlōxtēspan* K 353; *vərlōxtēns-* L 316a; **pan met loftloker**: *pan met loflōxər* Q 121c; **dakpan met ventilatie-opening**: *dakpan met ventelāsi-ōpāneŋ* L 163; **tochtpan**: L 211; **open pan**: *ōpə pan* Q 95a; **windscheve pan**: *wentšejvə pán* Q

3; **kromme pan:** *krom pan* Q 3; **uilenpan:** *ȳlā-pan* L 290, 291.

LEIPAN

(N 32, 49a)

[Gebakken dakpan in de vorm en afmeting van de natuurlijke lei. Leipannen worden gespijkerd, zij hebben geen kop- of zijsluiting en moeten daarom zo gedekt worden dat de naad tussen twee leipannen afgedekt wordt door een bovenliggende pan.]

leipan: *leĵpan* Q 97; **gebakken leipan:** *gəbakə leĵpan* L 290, 291; **gebakken lei:** *gəbakə lej* L 290, 291; **tegelpan:** *tēgəlpan* L 364; **vierkantige pan:** *virkentegə pan* K 278; **pannetje:** *pənəkə* L 360; **gebakken pantegel:** *gəbaʔə pantēgəl* K 353; **daktegel:** *dāktēgəl* L 289, 289b, 382, Q 111; *dā.k-* L 270; **daksteen:** *dākstejn* Q 95.

BREUKELING

(monogr.)

[Mislukte pan, pan van tweede soort.]

breukeling: *brōkələŋ* L 270, 299, 331, 381; *brōkələŋ* L 374; **scherver:** *šerəvər* L 331.

GRESBUIZENINDUSTRIE

Fabricage

BUIZENFABRIEK

(monogr.)

[Werkplaats waar gresbuizen vervaardigd worden.]

buizenfabriek: *būzəfabrik* L 297.

KLEIKUIL

(monogr.)

[Grote kuil waar de klei langere tijd werd opgeslagen.]

aardekuil: *ērtkūl* L 297.

AFSTERVEN

(monogr.)

[Gezegd van de natgemaakte en met andere kleisoorten en chamotte vermengde klei die in de kleikuil een proces ondergaat waarbij de organische stoffen erin vergaan.]

afsterven: *afstervə* L 297.

KLEIMOLEN

(monogr.)

[Kleimolen, bestande uit een verticale cilinder

waarin messen en rieken ronddraaien ter vermenging van de klei.]

aardemolen: *ērtmōlā* L 297.

STOMPEN

(monogr.)

[Brokken klei die uit de kleimolen komen.]

stompen: *štōmp* L 297.

BUIZENPERS

(monogr.)

[Verticaal geplaatste pers waarin de brokken klei tot buis gedraaid worden.]

buizenpres: *būzəpres* L 297.

STOEL

(monogr.)

[Houten geraamte waarmee de gevormde buis onder de pers wordt weggenomen.]

stoel: *štōl* L 297.

AFLATER

(monogr.)

[Arbeider die de gevormde buizen op een lager gelegen droogzolder deponeert.]

aflater: *āflōtər* L 297.

LIFT

(monogr.)

[Lift waarmee de buizen van de droogzolder naar de ovens werden getransporteerd.]

vaarstoel: *vārštōl* L 297.

KRAAG

(monogr.)

[Verbreed uiteinde van de gresbuis.]

kraag: *krāx* L 297.

SPIE-EIND

(monogr.)

[Gelijk aflopend uiteinde van de gresbuis met rillering. Het spie-eind heeft ten doel het aanhechten te bevorderen van de specie waarmee de verbinding van de buizen onderling wordt gedicht.]

krets: *krets* L 297.

RILLERING

(monogr.)

[Rillering aan het spie-eind van de gresbuis. Zie ook de toelichting bij het lemma SPIE-EIND.]

krets: *krets* L 297.

KRETSE

(monogr.)

[Arbeider die de rillering op de gresbuis aanbrengt.]

kretser: *kretsər* L 297.

RINGEN

(monogr.)

[De uiteinden van de gresbuis afronden.]

ringen: *reŋə* L 297.

BOCHTSTUKKEN BIJWERKEN

(monogr.)

bochten poetsen: *boxtə putsə* L 297.

AFVAL

(monogr.)

[Kleiafval bij de buizenpers.]

afval: *āvəl* L 297.

OVEN VOOR GRESBUIZEN

[Bij de gresbuizenindustrie werden voornamelijk de ringoven en de oven met overslaande vlam toegepast. Zie voor een beschrijving van deze oventypen de paragrafen over de ringoven en de vlamoven.]

GAARSTOKEN

(monogr.)

[Gresbuizen bakken door de oven op de hoogst vereiste hittegraad te brengen.]

gaarstoken: *gār štqkə* L 297.

REDUCEREND STOKEN

(monogr.)

[Na het afstoken de oven niet laten afkoelen, maar een grote hoeveelheid brandstof op de vuren gooien en tegelijkertijd de luchttoevoer naar de oven geheel of gedeeltelijk verbreken.]

gassen: *gāzə* L 297.

ZOUT IN HET VUUR GOOIEN

(monogr.)

[Bij de fabricage van gresbuizen wordt een kleisoort gebruikt die bij hogere temperatuur bakt dan rivier- en zeeklei. Wanneer de buizen gebakken zijn, wordt door de controlekasten keukenzout in de oven gebracht dat bij deze hogere temperatuur ontleed wordt in natrium en chloor. Het chloor ontwijkt als gas en het natrium gaat een verbinding aan met het buitenste kleilaagje. Na afkoeling ontstaat op deze wijze op de buis-

wanden een glasachtig oppervlak, de zgn. *glazuurlaag*.]

zouten: *zātə* L 297.

OLIELAMP

(monogr.)

[Ouderwetse olielamp, vervaardigd van ijzer, met lont, die tijdens het inzetten in de oven werd geplaatst.]

pit: *pet* L 297.

AFVALPLAATS

(monogr.)

[Plaats op het fabrieksterrein waar de mislukte buizen gegooid worden.]

schrothoop: *šrothowp* L 297.

Produkten

GRESBUIZEN

(monogr.)

[Rioolbuizen, vervaardigd van gresklei. De gresbuis is door zijn methode van glazuren zowel inwendig als uitwendig bestand tegen agressieve stoffen. Aan de gresbuis zit een *kraag* of *mof* en een *spie-eind*. Dit laatste heeft ten doel het aanhechten van de specie te bevorderen, waarmee de verbinding van de buizen onderling wordt gedicht. De wijden binnenwerks van gresbuizen zijn 7,5, 10, 15, 17,5, 20, 25, 30, 35, 40, 45, 50 en 60 cm. De lengten van de buizen zijn 106 en 81 cm.]

gresbuizen: *gresbawzə* Q 162; **buizen:** *bjzə* L 297.

BOCHT- EN KNIESTUKKEN

(monogr.)

[Gresbuizen met één of meer bochten.]

ellebogen: *eləböğə* L 297.

STANKAFSLUITERS

(monogr.)

[Gresbuizen met speciale vorm die verhinderen dat stank en gassen die zich in een afvoerleiding ontwikkelen, in huizen enz. terecht kunnen komen.]

syfons: *sifons* L 297.

ONTSTOPPINGSSTUKKEN

(monogr.)

[Gresbuizen met ontstopplingsdeksel.]

stoppers: *štqpars* L 297.

DUBBEL KRAAGSTUK

(monogr.)

[Gresbuis met aan ieder uiteinde een kraag.]

garenklosje: *gārəklɔsjə* L 297.

VOEDERBAKKEN

(monogr.)

[Uit gresklei vervaardigde voederbakken voor varkens en koeien.]

varkensbakken: *vērəkəs.bək* L 297; **koebakken:** *kubək* L 297.

REGISTER van woordtypen en
lemmatitels (in hoofdletters)

A

aak 64

AANDRAAIEN 8

aandraaien 8

aandrogen 15

aaneengeronnen, een knots ~
73

AANEENGESMOLTEN, HOOP ~
STENEN 73

AANGEBRANDE STENEN 73

aangedroogd 15

AANGEVEN 59

aangeven 59, 65

AANGOOIEN 59

aangooien 59

aanharden 15

aanmaken 39

aanmaken, de oven ~ 21

AANSLAAN 54

aansteken 21

AANSTEKEN, DE OVEN ~ 21

aanstoken 21

AANSTOTEN 51

aanstoten 51

aanzetten 56

aanzetten, de oven ~ 56

aanzetten, oren ~ 12

aardberg 77

aarde 2, 31, 32, 57, 76

aarde malen 79

aarde steken 2, 34

aarde uitdragen 80

aarde, witte ~ 2

aardebakker 1

aardegewerk 24

aardegoed 24

aardehoop 3, 79

aardehuisje 80

aardekuil 87

aardemannetje 34

aardemolen 79, 87

aarden baar 26

aarden casserole (fr.) 28

aarden dop 26

aarden duppen 26

aarden grüle 26

aarden grülen 24

aarden kommen 24

aarden kruiik 26

AARDEN POT 25

aarden pot 25

aarden potten 24

aarden schotel 27

aarden schotelten 24

aarden schotels 24

aarden teil 26

aarden telderen 24

aarden telders 24

aarden telloren 24

aardering 79

aardeschup 35

aardesteker 34

aardewerk 24

aardewerker 1

aardkar 36

aardkuil 77

aardmaal 77

aardmannetje 1

aardschup 78

aardsgat 77, 79

aardsring 79

abersonpres 47

achtermuur 19

achtermuurtje 19

ACHTERSTE, VOORSTE EN ~
BRANDMUUR 18

achterstender 19

ACHTERVUUR 64

achtervuur 64

ader 33

af, de oven koelt ~ 22

AF, SCHOP OM WAND ~ TE
STEKEN 78

afbeulen, zich ~ 35

afblaren 58

afbloten 32, 78

AFBLOTEN 78

AFDAK 61

afdak 61

AFDAKEN 55

afdekpan 86

afdeksteen 57

afdoen, ruim ~ 32

afdoen, zwarte grond ~ 32

afdraaien 9, 11

AFDRAAIEN 11

afdraaihoutje 12

AFDRAGEN 45

afdragen 45, 50

afdragen, (brikken) ~ 45

AFDRAGER 45, 49

afdrager 45, 49, 51

afdragers 50

aferven 32

AFGEVEN 65

afgeven 59, 65

AFGRAVEN, DE KLEIHOOP ~ 39

AFGRAVEN, DE TEELLAAG ~ 32

afholen 32

afkappen 39

afklennen 63

AFKOELEN 64, 85

afkoelen 64, 85

AFLATER 87

aflater 87

aflegger 49

aflegger 49, 51

AFLICHTEN 22

afpakken 42, 59

AFPAKKER 49

afpakker 49

AFPLAKKEN 63

afplatten 54

afplekken 63

afraper 45, 49

afroven 32

afscharen 34

afschillen 78

afschralen 78

afslaan 51

afslager 51

AFSLAGPLAATS VAN ZAND EN
AFVAL 78

AFSLIPEN 23

afslippen 23

AFSLUITDEUR 66

afsluiten, deuren ~ 63

AFSLUITING, ZAND TER ~ VAN
de oven 66

afsmeren 18, 63

AFSMEREN 56

afsmeren, het uitloopgat met
smeerleem ~ 18

afsmeren, ovengaten ~ 63

afsmoren met elzehout 84

afsnijden 42

AFSNIJDER 48, 80

afsnijder 9, 44, 48, 80

afsnijderen 42

afspozen 12

afsteken 78

AFSTEKEN, DE KLEIWAND ~ 78

afsteken, gras ~ 32

afsteken, leem ~ 34

AFSTERVEN 87

afsterven 39, 87

AFSTOKEN 22

afstoken 22

afstoppen 64

AFSTRIJKBOOG 44

afstrijken 42

afstrijken 42

AFSTRIJKER 44

afstrijker 44, 81

afstrijkleem 44

AFSTRIJKMES 44

afstrijkmes 44

afstrijkmodder 44

aftrekken 42

aftrekken, (de oven) ~ 58

aftrekken, van de hoop ~ 39

aftrekker 49

AFVAL 78, 88

afval 6, 57, 73, 81, 88

- AFVAL, AFSLAGPLAATS VAN
ZAND EN ~ 78
AFVALPLAATS 28, 85, 88
afvaren, goede grond ~ 32
afweken 79
AFWERKEN 11
afzanden 52
afzetten, grond ~ 32
afzetter 49
aks 77
ameren 23, 85
appelbloesem 72
armen 46
AS 23
as 7, 23, 59
as, staande ~ 47
as van de schijf 7
ASGAT 18, 66
aspan 86
asse 23, 59
assegat 18, 23, 66
assekuil 23
assetrekker 23
assufric (?) stenen 70
ASTREKKER 23
- B**
- baan 50
BAAN, DE ~ GELIJK MAKEN 51
BAAN, DE ~ ONDERHOUDEN 51
baankretser 51
baanmeester 51
baanslede 51
baanzijde 76
baar 26
baar, aarden ~ 26
BAAS 29
baas 30
bagger 34
baggerarm 34
baggeren 40
baggermolen 34
BAK VOOR KLEIOVERSCHOTTEN
6
bakaarde 31
BAKDROOG 15
bakgrond 31
bakhuis 55
bakkar 36, 78
bakken 54
bakken, biscuit ~ 23
bakken, brikken ~ 29, 54
BAKKEN, POTTEN ~ 21
bakken, potten ~ 21
bakken, tichels ~ 29, 54
bakken, veldbrikken ~ 54
bakkruikar 78
BAKKRUIWAGEN 78
bakoven 16, 18
- BAKRUIWAGEN 18
bakschurgkar 36, 78
BAKSTEEN 67
baksteen 68, 69
baksteen, blauwe ~ 71
baksteen, holle ~ 71
baksteen, oude ~ 69
bakstenen 52
BAKSTENEN, HOEVEELHEID VAN
TIENDUIZEND ~ 29
bakstenen, kleine ~ 70
BAKSTENEN, KRUIWAGEN VOOR
~ OF DAKPANNEN 31
BAKWAGEN 56
BAL 5, 41
BAL, EEN ~ LEEM STEKEN 41
BALEZAK 76
BALLEN 5
BALLEN MAKEN 41
BALLENMAKER 4, 5
BALSTEKER 41
BAND, LOPENDE ~ 48
bandijzer 35
banenschabul 51
banetrekker 51
bank leem 32
banken, leem steken en
omwerpen in ~ 34
BANKJE VOOR BLOKKEN KLEI 80
barak 30
BARBOTINE 10
barbotine (fr.) 10
bare klei 31
barenschurger 1
BARSTJES, POT MET ~ 28
bastaardse, een ~ 73
bats 35
batsje 35
bed 39, 52
beerse steen 69
BEGANE, DE ~ GROND NAAST
DE KLEIPUT 77
bekertje 30
beklenen 56
BEREGENDE STEEN 52
beregende steen 52
BEREIDE KLEI 5, 40
BEREIDEN, DE KLEI ~ 39
berg 46
berg, de ~ 77
berm brikken 64
berm stenen 64
berookte steen 71
BESCHIKKER 45
beschikker 45
besterven, laten ~ 3
BESTOFFEN, DE VORMELINGEN
~ 52
bet, kareel ~ gaters 72
betonvorst 86
- BEWERKEN, IN DE KLEIMOLEN
~ 5
BEWERKEN, MET DE SCHEEM ~
9
bezanden 44
bezander 44
bidon (fr.) 31
bijstoten 51
BIJWERKEN, BOCHTSTUKKEN ~
88
bik 35
bikkel 35
bimsblok 72
bimssteen 72
bindsteen 53
binnenmuur 61
binnensteen 72
binnenwerker 72
BISCUIT 23
biscuit bakken 23
biscuit (fr.) 23
BISCUITEREN 23
biscuiteren 23
blaadje stenen 64
blad 53, 62
blad brikken 55
blad, een blok en een open ~
63
blad papier 63
blad stenen 55
BLAD VAN DE HAAG 53
BLAREN 77
blaren 77
blauw maken 84
blauwe 32
blauwe baksteen 71
blauwe brik 71
BLAUWE KLEI 32
blauwe klei 31
blauwe leem 31, 32
BLAUWE STEEN 70
blauwe steen 71
blauwplint 72
BLAUWSTOKEN 84
blauwstoken 84
BLEEK 73
bleek 73
bleek gebakken brik 73
bleek gebakken plavuis 73
bleek gebakken steen 73
bleek gebakken tegelsteen 73
bleekbakker 73
bleke brik 73
bleke bulksteen 73
bleke, (een) ~ 73
bleke, gebakken steen 73
BLEKE POTTEN 28
bleke potten 28
BLEKE STEEN 73
bleke steen 73

bleke tegelsteen 73
 blekel 73
 bleker 73
 blekers 52
 blik 31
 bloembak 27
 bloemenbak 27
 bloemenpot 27
 BLOEMPOT 27
 bloempot 27
 bloempotten, de ~ 24
 BLOK 42
 blok 69, 79
 blok, een ~ en een open blad 63
 BLOKKEN, BANKJE VOOR ~ KLEI 80
 bloksteen 68
 BOCHT- EN KNIESTUKKEN 88
 bochten poetsen 88
 BOCHTSTUKKEN BIJWERKEN 88
 BODEM 25
 bodem 18, 25, 76
 bodem, burrie met ~ 36
 BODEMPLANK 8
 boer 69
 boerengrauw 72
 boerensteen 69
 boertje 69
 boetseerder 1, 10
 boisseau (fr.) 72
 bok 12, 49
 bok, brits op ~ 40
 bokaal 26
 bokje 49
 bokken 8, 12
 BOKKEN 12
 bokken, in ~ zetten 53
 bol 41
 BOL KLEI 41
 bollen dragen 80
 BOLLEN KLEI VORMEN 41
 bollen steken 41
 bollen, tot ~ maken 4
 bollen werpen 41
 bollenmaker 4
 BOLLENMAKER 41
 bollensteker 41
 bomen, de ~ 36
 bonk 35, 73
 bonk schmolz (d.) 73
 boog 44
 boog, pijl en ~ 44, 80
 boogsteen 71
 BOOGSTEEN, SPIESTEEN, ~ 71
 boom 48
 boom, brug met ~ 36
 boomse brikjes 70
 boomse pan 86
 boomse steen 69

boomse stenen 70
 boomstronken 20
 boor 33
 boorbuis 33
 BOORGEREEDSCHAP 33
 boorgeschied 33
 boortje 11
 BORD 15, 27
 boren 33
 BOREN NAAR KLEI 33
 bossen hout 20
 boterdop 26
 boterpot 26
 botervlootje 26
 botjes 35
 botkruiwagel 36
 botterbaar 26
 bottergrüle 26
 botterkoeler 28
 botterpot 26
 bouw, holle ~ 71
 bouwsteen 68
 bouwsteen, holle ~ 71
 bouwsteen, vuurvaste ~ 72
 bouwvoor 32
 bovendeck 32
 BOVENGROND 32
 bovengrond 32
 bovengrond dervan doen 32
 bovenkant 18, 25, 75, 76
 bovenlaag 32
 BOVENRAND 24
 bovenste kant 76
 bovenste laag 3
 BOVENSTE SCHIJF 6
 BRAND 58
 BRANDEN, TE HARD ~ 22
 BRANDEN, TE ZACHT ~ 22
 brandmuur 63
 BRANDMUUR, VOORSTE EN ACHTERSTE ~ 18
 BRANDSTOF, DE ~ VERDELEN 22
 BRANDSTOF, OPSLAGPLAATS VOOR ~ 21
 bred 36
 brede, lange, ~ zijde 76
 breder 41
 bredje 36, 82
 breedte 75
 breekbaar 24
 breekwerk 24
 breken, (leem) ~ 39
 brengen, de oven op hitte ~ 21
 BRENGEN, IN DE KLEIMOLEN ~ 5
 bres 35
 breuk 28
 breukeling 73, 87
 BREUKELING 87

brik 67, 69
 brik, blauwe ~ 71
 brik, bleek gebakken ~ 73
 brik, bleke ~ 73
 brik, brosse ~ 73
 brik, duitse ~ 69
 brik, genker ~ 71
 brik, geperste ~ 69
 brik, gepreste ~ 69
 brik, gevlamde ~ 71
 brik, goedgebakken ~ 72
 brik, grote ~ 69
 brik, halve ~ 74, 75
 brik, halve ~ op zijn lengte 75
 brik, holle ~ 71, 72
 brik, kleine ~ 69
 brik, korte ~ 74
 brik, kwart ~ 74
 brik, murge ~ 73
 brik, oude ~ 69
 brik, ouderwetse ~ 69
 brik, platte ~ 75
 brik, rekemse ~ 69
 brik, rotte ~ 73
 brik, smalle ~ 75
 brikhuis 29
 brikjes, boomse ~ 70
 (brikken) afdragen 45
 brikken bakken 29, 54
 brikken, berm ~ 64
 brikken, blad ~ 55
 brikken, dunne ~ 70
 brikken, gebrande ~ 73
 brikken, gedroogde ~ 52
 brikken, haag ~ 64
 brikken, hoop ~ 64
 (brikken) in de hagen varen 53
 (brikken) in de hagen zetten 53
 (brikken) in hagen zetten 53
 brikken invaren 56
 brikken inzetten 56
 brikken, kamaaien ~ 73
 brikken, kromme ~ 73
 brikken, laag ~ 55
 brikken maken 29
 (brikken) op een hoop opeenvaren 64
 brikken, rauwe ~ 52
 (brikken) schranken 53
 brikken schurgen 56
 (brikken) tasten 64
 (brikken) uitzetten 53
 (brikken) verbinden 53
 brikken, verbrande ~ 73
 brikken, vuurvaste ~ 70
 brikkenbakker 29
 brikkenbakkerij 29
 brikkenbakkers 30
 brikkenbakkersleem 32
 brikkengrond 32

- brikkenhoop 64
 brikkenkar 31
 brikkenkruiwagel 56
 brikkenleem 32
 brikkenman 42
 brikkenoven 29, 55
 brikkenschurghar 31
 brikkenseizoen 30
 brikkenvorm 42
 brikkenwerk 29
 brikoven 55
 brits 59
 brits op bok 40
 britsen 65
 BRODEN 5
 broedkast 28
 broeien 39
 broekstuk 86
 brok 49, 73, 79
 brok, een ~ grond vellen 39
 brok, kromme ~ 73
 BROK OF STEEK KLEI 35
 BROKJE KLEI 49
 brokken 77
 brokken eruit halen 12
 BROKKEN, HARDE ~
 IJZERGROND 77
 BRON 33
 bron 33
 BROOD 80
 brood 80
 broodje 69
 brosse 69
 brosse brik 73
 BRUG 34, 40, 46, 59
 brug 34, 40, 46
 brug met boom 36
 BRUGMAN 46
 brugman 46
 bruine pot 26
 buitenmuur 61
 buizen 88
 BUIZENFABRIEK 87
 buizenfabriek 87
 BUIZENPERS 87
 buizenpres 87
 bulksteen, bleke ~ 73
 bult 38
 bultoven 55
 burrie 36
 burrie met bodem 36
 BURRIE VAN DE KRUIWAGEN 36
- C
- cabestan (fr.) 38
 cactuspot 27
 campagne 30
 CAMPAGNE, SEIZOEN 30
 campagnetijd 30
- caoutchouc-lappen 59
 caracolle (fr.) 48
 CASSEROLE 27
 casserole (fr.) 28
 casserole (fr.), aarden ~ 28
 CASSETTE 20
 cassette (fr.) 20
 CASSETTES, IN ~ PLAATSEN 20
 cementen wals 51
 centerbrik 71
 CHAMOTTE 4
 chamotte (fr.) 4
 chamottebrikken 70
 chamottekast 4
 CHAMOTTEMOLEN 4
 chamottemolen 4
 chamottestenen 70
 cijferstempel 13
 clitchèt (wa.) 36
 coco 30
 COCO-DRANK 30
 cokes 20, 23
 cokes-riek 21
 cokeshok 21
 colifichet (fr.) 20
 controlepot 62
 CRIC 38
 cric 38
- D
- DAALSEL 64
 daalsel 64
 DAKPAN 85
 dakpan 85, 86
 dakpan, gewone ~ 86
 DAKPAN, KOP VAN DE ~ 81
 dakpan met ventilatie-opening
 86
 dakpan, ouderwetse ~ 86
 dakpan, oudhollandse ~ 86
 DAKPANNEN, KRUIWAGEN VOOR
 BAKSTENEN OF ~ 31
 DAKPANNENKLEI 76
 daksteen 87
 daktegel 87
 dalle (fr.) 72
 dalle (fr.), holle ~ 72
 dallebrik 72
 dallesbrik 72
 dallesteen 71, 72
 dallestenen 70
 dampketel 47
 deel, vierde ~ 74
 dekkel met klap 48
 DEKKEN 54
 dekken 54
 DEKLAAG 57
 deklaag 57
 dekmatten 54
- dekpan 86
 dekschuil 61
 deksel 62
 deksteen 57
 DELEN 82
 delen 82
 DELVEN, KLEI ~ 2, 34
 dempen 84
 DEMPHOUT 84
 demphout 84
 dennekrikken 79
 derdeklasstenen 73
 derdoor, de oven komt ~ 22
 derin klatsen 41
 derin zetten 63
 dervan, bovengrond ~ doen 32
 deur 18, 66
 deuren 61
 deuren afsluiten 63
 deuren inzetten 63
 deuren toemaken 63
 deurgat 66
 deurgaten 61
 DEUROOPENING 66
 deursgat 18, 66
 DICHTMAKEN, DE OVENDEUR ~
 18
 DICHTMETSELEN, POORTEN ~
 63
 dichtzetten, de ~ oven 18
 dichtzetten, het uitloopgat ~ 18
 dikke takken 20
 dikte 75, 76
 dil 32, 33
 dis 42
 dis, op de ~ varen 40
 dis, over de ~ rollen 41
 dissel 48
 dobbelhaag 53
 dobbelvorm 42
 doen, bovengrond dervan ~ 32
 DOEN, DE SCHOPSCHIJF ~
 DRAAIEN 7
 DOEN, DE TREKSCHIJF ~
 DRAAIEN 7
 doffe, een ~ 73
 dommekracht 38
 dompen 37
 dood, (leem) ~ maken 39
 DOOFFPOT 27
 doofpot 27
 DOORBAKKEN, GOED ~ steen
 72
 doorgekapte, kops ~ steen 75
 doorgekapte, strek ~ steen 75
 doorgespleten kop 75
 DOORNAT, HET KLEIBED ~
 MAKEN 39
 DOORSCHIJNEN 22
 doorslag 28

doorzetten 39
 dop 26
 dop, aarden ~ 26
 DRAAD 9
 draad met knevels 9
 draad met twee knevels 9
 draaien 8, 54
 DRAAIEN, DE SCHOPSCHIJF
 DOEN ~ 7
 DRAAIEN, DE TREKSCHIJF DOEN
 ~ 7
 draaien, een pot ~ 8
 draaien, een vaas ~ 8
 draaien, grond ~ 39
 draaien, potjes ~ 8
 DRAAIEN, WERKSTUKKEN ~ 8
 DRAAIER 8
 draaier 8
 DRAAISCHIJF 6, 63
 draaischijf 6, 7, 63
 DRAAISCHIJFAS 7
 draaitafel 49
 draden 48
 dragen, bollen ~ 80
 dragen, stompen ~ 80
 drie-/drieklezoor 74
 drie-/driekwart, een ~ 74
 drie-/driekwart(s)steen 74
 drie-/driekwartbrik 74
 drie-/driekwartse, een ~ 74
 drie-/drievierel 74
 DRIEKLEZOOR 74
 driekoppan 85
 driekronenpot 26
 driekroonse pot 26
 drielings 70
 drieloopspan 85
 drijbener 53
 DRIJFARMEN, SNIJARMEN EN ~
 IN DE VOORMALER 46
 DRIJFARMEN, SNIJARMEN EN ~
 VAN DE KLEIMOLEN 5
 DRIJFAS 47
 drijschaal 27
 drijkantig kipwageltje 36
 drijklezoor, drie-/~ 74
 drijkwart, een drie-/~ 74
 drijkwart(s)steen, drie-/~ 74
 drijkwartbrik, drie-/~ 74
 drijkwarts, een ~ 74
 drijkwartse, een drie-/~ 74
 DRIJVERS 79
 drijvers 79
 drijvers en tanden 46
 drijvers, harken en ~ 46
 drijvers, messer en ~ 46
 drijvers, schuppen met tanden
 en ~ 46
 drijvers, slakken, ~ en tanden
 46

drijvierdel, een ~ 74
 drijvierdel stuk 74
 drijvierdelsteen 74
 drijvierel, drie-/~ 74
 DRINKBAK 28
 drinkbak 28
 DRINKBEKERTJE 30
 drinkbekertje 30
 DRINKNAP 27
 drinkpot 28
 droge stenen 52
 droog 15, 82
 droog genoeg 15
 droog, half ~ 15
 droog, niet ~ 15
 droog zand 45
 DROOGPLAATS 50
 droogplankje met klossen 50
 DROOGRAAMPJE 82
 droogrek 15
 DROOGREKKEN 50, 82
 droogrekken 50
 droogschop 54
 DROOGSCHUUR 54
 droogstoken 21
 droogzolder 15
 DRUKVORM 10
 DUBBEL KRAAGSTUK 89
 dubbelhaag 53
 duim 59
 DUIMBESCHERMER 59
 duimlap 59
 duimleer 59
 duimleertje 59
 duimpje 59
 duitse brik 69
 duivelsbanner 21, 84
 dun 14
 dunne brikken 70
 duppen 26, 27
 duppen, aarden ~ 26
 duppenschurger 1
 dwarshout 37

E

eemse kei 33
 één kant trekt niet 22
 één kant trekt slecht 22
 ÉÉN KEER RONDGAAN 22
 één keer rondgaan 22
 één keer stoken 22
 eenbaksvorm 42
 éénvierde 74
 EETKETEL 30
 eetketel 31
 eierpan 28
 eigens stoken 54
 ellebogen 88
 elzehout 84

elzehout, afsmoren met ~ 84
 emaileren 13
 emmer 39
 ENGOBE 14
 engobe 14
 ENGOBEREN 14
 engoberen 14
 enkelhaag 53
 enkelvorm 42
 erdoor, het vuur is ~ 22
 erf 32
 eruit, brokken ~ halen 12
 etensketel 31
 etensketeltje 31
 eventjes stuiken 51
 ever 33
 EXCAVATEUR 33
 EXTRA HARD WERKEN 35

F

façadebrikken 70
 façadesteentjes 70
 façadestenen 70
 faïence (fr.) 24
 fijn(e) 57
 fijne kool 57
 fijnkool 57
 flinke kluit leem 3
 floetsers 45
 fokken 62
 fommelzand 45
 fondering 73
 fonderingssteen 73
 fosse (fr.) 62
 FOSSIELEN 77
 frit (?) 84
 FRITTEN 13
 fritten 13
 fuchs (?) 62
 fuchsen 62

G

GAAR 22
 gaar 22
 gaar, niet ~ 28
 gaar, niet goed ~ 28
 gaarpan 82
 GAARSTOKEN 22, 84, 88
 gaarstoken 22, 84, 88
 gaffel 21
 gam 52
 gamel 31
 gammen 53
 gammen, in ~ zetten 53
 gammen, op ~ zetten 53
 gammer 49
 GANGBOORD 65
 gangboord 65

- gangen 41
 gare steen 72
 garenklosje 89
 garneren 12
 gassen 22, 88
 GAST PANNEN 82
 gast pannen 82
 gat 19, 46
 gatenflikker 12
 gaters, kareel bet ~ 72
 gavel 21
 gebakken, bleek ~ brik 73
 gebakken, bleek ~ plavuis 73
 gebakken, bleek ~ steen 73
 gebakken, bleek ~ tegelsteen 73
 gebakken, bleke, ~ steen 73
 gebakken lei 87
 gebakken leipan 87
 GEBAKKEN PAN 82
 gebakken pantegel 87
 gebakken steen 68
 gebakwerk 24
 gebarsten pot 28
 gebouwde leem 40
 gebrande bakstenen 73
 gebrande klinkers 73
 gebrande steen 72
 gebrande stenen 73
 GEDEELTE VAN DE INZET 62
 gedempte steen 71
 gedroogde bakstenen 52
 gedroogde stenen 52
 gedrukte 72
 GEÏMPROVISEERD WINDSCHERM 30
 geiten-uilesje 26
 gekloven steen 73
 gele grond 32
 GELIJK, DE BAAN ~ MAKEN 51
 gelijk maken 51
 gelijke, de ~ 77
 gelijke grond 77
 gelijkstrijken 42
 gemaakte steen 68
 gemaakte, teeg ~ leem 40
 gemoeizaam maken 3
 genker brik 71
 genoeg, droog ~ 15
 genuanceerde steen 71
 geperste brik 69
 geperste steen 69
 gepopte pan 86
 gepreste brik 69
 gepreste steen 69
 gepukkeld steen 52
 gerei 24
 gerookt 71
 geschaalde steen 75
 gescheurde pot 28
 gescheurde steen 73
 geschifte 75
 GESCHIFTE STEEN 75
 geschildte steen 75
 gesintelde steen 71
 gesmoorde steen 71
 gespleten steen 75
 gestoken, leem uit de helle ~ 32
 gevelpan 85
 gevelstenen 70
 gevelvorst 86
 gevlamde 71
 gevlamde brik 71
 gevormde steen 68
 gewelf 18, 62
 gewelfsteen 71
 gewone dakpan 86
 gewone steen 68
 GIETER 10
 gieter 10
 gietkan 39
 GIETSTREPEN 11
 GIETVORM 10
 GIETVORMVERVOERDER 10
 gladschemen 9
 GLAZUREN 13
 GLAZUURDER 13, 82
 GLAZUURKAMER 13
 GLAZUURMOLEN 13, 82
 glazuurmolen 14
 GLAZUURRESERVOIR 13
 glazuurton 13
 gleis 37
 GLEISWERK 24
 gleiswerk 24
 GLIJSTOELTJE 48
 gloeiend, de stender wordt ~ 22
 goed 24
 goed 24
 GOED DOORBAKKEN STEEN 72
 goed, niet ~ gaar 28
 goede 41
 goede, een ~ 72
 goede grond 32
 goede grond afvaren 32
 goede steen 72
 goedgebakken brik 72
 GOOIEN, ZOUT IN HET VUUR ~ 88
 gras afsteken 32
 graszode 32
 graven, leem ~ en leem laden 34
 GRAVEREN 14
 graze 32
 GRESBUIZEN 88
 GRESBUIZEN, OVEN VOOR ~ 88
 grijs 72
 grillig travakken 35
 GROENE PAN 82
 groene stenen 52
 groenpan 82
 grond 32
 grond afzetten 32
 GROND, DE BEGANE ~ NAAST DE KLEIPUT 77
 grond draaien 39
 grond, een brok ~ vellen 39
 grond, gele ~ 32
 grond, gelijke ~ 77
 grond, goede ~ 32
 grond, goede ~ afvaren 32
 grond opsporen 39
 grond, reis ~ 36
 grond, zwarte ~ 32
 grond, zwarte ~ afdoen 32
 grond, zwarte ~ wegvoeren 32
 grondboor 33
 grop 41
 grote brik 69
 grote kareel 69
 grote schup 21
 grove 57
 gruis 59
 gruisdragers 57
 gruisman 57
 grüle 26
 grüle, aarden ~ 26
 grüle, stenen ~ 26
 grülen, aarden ~ 24
 H
 HAAG 52
 haag 52, 64
 HAAG, BLAD VAN DE ~ 53
 haag bakstenen 64
 haag, in de ~ zetten 53
 haag, in een ~ zetten 53
 haag karelen 64
 haag, op de ~ zetten 53
 HAAGBED 52
 HAAGHUT 54
 haak 58, 84
 HAAM 37
 haam 37
 haampje 37
 hagebed 52
 HAGEN 53
 hagen 53
 hagen, (bakstenen) in de ~ varen 53
 hagen, (bakstenen) in de ~ zetten 53
 hagen, (bakstenen) in ~ zetten 53
 hagen, in de ~ zetten 53
 hagen, in ~ zetten 53
 hagen, op ~ zetten 53

hagen, wegzetten in ~ 53
 hagen zetten 53
 HAGERS 53
 hagers 53
 hagetouw 51
 haie (fr.) 53
 hak 35, 40
 hakken en kratsen 39
 haketel 31
 halen, brokken eruit ~ 12
 HALEN, POTTEN UIT DE OVEN ~ 23
 half droog 15
 halfdoor op zijn kop 75
 halfgare potten 28
 halves-uiles 26
 hallen 53
 halve brik 74, 75
 halve brik op zijn lengte 75
 halve, (een) ~ 74
 halve kop 75
 halve, langwerpige ~ 75
 halve panneresse (fr.) 75
 halve platte steen 75
 halve smalle steen 75
 HALVE STEEN 74
 halve steen 74, 75
 halve strek 75
 hamel 79
 HAMER 79
 hamer 79
 HANDBESCHERMERS 59
 handboom 37
 HANDBOOM 48
 handbrik 68
 handgevormde 68
 handgevormde steen 68
 handhaven 12
 handhaver 11
 handkareel 68
 handkarretje 49
 handlappen 59
 handleertjes 59
 handlers 59
 handpan 85, 86
 handpan, oude ~ 86
 handpannenschop 76
 handpannenvorm 81
 handpres 47
 handsteen 68
 handvorm 68
 handvormbrik 68
 handvormer 42
 handvormig kareel 68
 HANDVORMPAN 85
 HANDVORMSTEEN 68
 handvormsteen 68
 handwerk 68
 hang-, pan met ~ en sluitwerk

85
 hangen 20
 HARD, EXTRA ~ WERKEN 35
 HARD, TE ~ BRANDEN 22
 hard worden 15
 HARDE BROKKEN IJZERGROND 77
 HARDE STUKKEN IN DE KLEI 4
 hardgrauw 72
 hark 37
 harken 79
 harken en drijvers 46
 heet, de oven wordt te ~ 22
 hefboom 37
 hefijzer 37
 hefstang 37
 heg 53
 hegen 53
 heggen 53
 helgebakken 71
 helgebakken, een ~ 72
 helle, (een) ~ 72
 helle, leem uit de ~ gestoken 32
 helle steen 71
 helle veldbrand 69
 help 36
 henkelmann (d.) 31
 henkelmannetje 31
 henkelpot 31
 HEULSCHOP 78
 heuschup 78
 hits 58
 hitsels 57
 hitte, de oven op ~ brengen 21
 hittekar 49
 HITTERIJDER 49
 hiterijder 49
 hobosteel 72
 hoekpan 85, 86
 HOEVEELHEID VAN TIENDUIZEND BAKSTENEN 29
 hoge kant 75
 hoge zijde 75
 hogen 53
 HOLLANDSE OVEN 55
 holle baksteen 71
 holle bouw 71
 holle bouwsteen 71
 holle brik 71, 72
 holle dalle (fr.) 72
 holle kareel 72
 holle pan 85
 HOLLE STEEN 71
 holle steen 72
 holpan 86
 holpan, limburgse ~ 85
 honddroog 15

hoofd 36
 hoofdbred 36
 hoofdvleesvorm 28
 hoop 64, 82
 HOOP AANEENGESMOLTEN STENEN 73
 hoop brikken 64
 hoop, (brikken) op een ~ opeenvaren 64
 hoop leem 3
 hoop muurstenen 64
 hoop opgestapelde stenen 64
 HOOP POTAARDE 3
 hoop stenen 64
 hoop, (stenen) op een ~ zetten 53
 hoop, van de ~ aftrekken 39
 HOOSVAT 39
 hopen 53
 hopen, (stenen) ~ 53
 hopen, (stenen) op ~ zetten 53
 HOREN 14
 horen 14
 horretje 82
 hout, bossen ~ 20
 HOUT, STUKJE ~ OM DE KLEISCHOP TE REINIGEN 35
 houtas 23
 houteren schoep 40
 houteren schraapmes 49
 houteren wagen 41
 HOUTHOPEN 21
 houthopen 21
 HOUTKERELS 21
 houtkerels 21
 outplaats 21
 OUTSKOOL 23
 outskool 23
 HOUTSKOOL, STUKKEN ~ 85
 HOUWEEL 35
 hozen 39
 huisje van matten 30
 huissteen 68
 hut 79
 HUT, KEET, ~ 79

 I

 ijzeraarde 33
 ijzeren stang 37
 ijzererts 33
 IJZERGROND, HARDE BROKKEN ~ 77
 IJZERHOUDENDE, STERK ~ KLEI 33
 ijzeroer 33
 in bokken zetten 53
 IN CASSETTES PLAATSEN 20
 in de haag zetten 53

- in de hagen zetten 53
 IN DE KLEIMOLEN BEWERKEN 5
 IN DE KLEIMOLEN BRENGEN 5
 in de rek schuiven 50
 in de rot 39
 in de rot zetten 40
 in de vorm klatsen 41
 in de vorm kloppen 41
 in een haag zetten 53
 in gammen zetten 53
 in hagen zetten 53
 in het pak varen 39
 inbreken 58
 inbrekers 58
 incasseren 20
 incassetteren 20
 indragen 19, 83
 INDRAGEN 83
 indrager 19
 ingang 66
 ingangen 61
 inkarder 56
 inkruier 56
 inladen, leem ~ 5
 inloopgat 18
 inmaakpot 26
 INMAAKPOT 27
 inmaakspot 26
 inrijden 19
 inrijen 53
 inrijloker 61
 INRIJPOORT 55
 inschuiver 48
 inschurgen 56, 83
 inschurger 56
 INSLAAN 56, 62
 insmeren, met leem ~ 56
 insmijten 80
 insmijten, leem ~ 5
 INSTEKEN 80
 insteken 5, 80
 INSTEKER 80
 insteker 48, 80
 invaarder 56
 invaren, brikken ~ 56
 INZET, GEDEELTE VAN DE ~ 62
 INZETDEUR 63
 INZETGAT 18
 inzetmuurtje 66
 INZETTEN 83
 inzetten 19, 53, 56, 83
 inzetten, brikken ~ 56
 inzetten, de oven ~ 19
 inzetten, deuren ~ 63
 inzetten, stenen ~ 56
 INZETTER 56, 83
 inzetter 19, 30, 56, 84
 inzetters 53
 inzompem 39, 40
 irdener topf (d.) 26
- isobrik 72
- J**
 jacht 62
 jachten 56, 62
 jatten, potaarden ~ 24
 jour (fr.) 32
- K**
 kaffeegeschie 24
 kalf 81
 kaliber 12
 kaliberstreep 12
 kalksteen 72
 kalletjer 18
 KALVERAARDE 81
 kalveraarde 81
 kamaai 72
 kamaaien 73
 kamaaien brikken 73
 kamer 63
 kamer, kromme ~ 61
 kamer, leste ~ 61
 kameren 61
 kameroven 66
 KAMERPOT 27
 KAMERS 61
 kamers 61
 kamin (d.) 19, 62, 67
 kaminpijp 19
 kaminsteen 71
 KAMMENBAKJE 28
 kammenbakje 28
 kanaal 61
 kanaalsteen 72
 kanaaltjes 66
 kanalen 18, 56
 kannenbakker 1
 kant 75, 78
 kant, bovenste ~ 76
 kant, één ~ trekt niet 22
 kant, één ~ trekt slecht 22
 kant, hoge ~ 75
 kant, korte ~ 76
 kant, lange ~ 75
 kant, platte ~ 75
 KANT, PLATTE ~ 75
 kant, platte ~ 75, 76
 kant, vlakke ~ 75
 KANTELBAK 81
 kantpan 85, 86
 kapottenhoop 29
 kapotvriezen 39
 kappan 86
 KAR 49
 kareel 68
 kareel bet gaters 72
 kareel, grote ~ 69
- kareel, handvormig ~ 68
 kareel, holle ~ 72
 kareelbakker 29
 kareelsteen 68
 karelen, haag ~ 64
 (karelen) op rij zetten 53
 karelen, réfractaire ~ 70
 karelen, smalle ~ 70
 karelenoven 29
 karrenlader 49
 karretje 48
 karretjes met schappen 49
 karretjesduwers 49
 karretjesjongens 49
 kasbeschikker 45
 kasten 53, 82
 kastenbeschikker 45
 KEER, ÉÉN ~ RONDGAAN 22
 keer, één ~ rondgaan 22
 keer, één ~ stoken 22
 keet 30, 79
 KEET, HUT 79
 kegel, seger ~ 22
 KEGELVORMIGE STUKKEN KLEI
 5
 kei 33
 kei, eemse ~ 33
 KEI, VOORKOMEND IN DE
 KLEILAGEN 33
 keiensteen 33
 KELDER 3
 kelder 3
 kelderklinker 69, 72
 keramiker (d.) 1
 kerpje 49
 ketel 46, 47
 keulse pot 26, 27
 kiepwagen 41
 KIJKGAT 62, 67
 kijkgat 19, 62, 67
 KIJKGAT, TREKGAT, ~ 19
 kijkkot 62
 kijklok 62
 kijkstuk 22
 kijlsteen 71
 kijltje 49
 kinderspeelgoed 28
 kip 78
 KIPKAR 36
 kipkar 36
 KIPKARREN, TREIN ~ 36
 kipkarretje 36
 KIPKRUIWAGEN 78
 kippen 39, 51, 78
 KIPPEN 78
 kippen, op de tafel ~ 40
 kiproails 37
 kipschurgkar 78
 kipwagel 36
 kipwageltje 36

kipwageltje, drijkantig ~ 36
 kipwagen 36, 78
 KISSEL 51
 kissel 51, 58
 kistje 69
 klaarmaker 11
 KLAD 44
 klad 44
 kladding 6
 kladdingbak 6
 kladdingemmer 6
 kladdingsbak 6
 kladsteen 44
 klam 15
 klamp 64, 76
 klamp stenen 64
 KLAMPEN 8
 klampoven 55
 clampsteen 75, 76
 clap, dekkel met ~ 28
 KLAPSTOEL 49
 clapstoel 49
 clapstoeltje 49
 clats 44
 clatsen, derin ~ 41
 clatsen, in de vorm ~ 41
 clatsploeg 29
 clauw 33, 68
 clauwer 33
 clauwsteen 68
 cleefkanten 45
 clei 2, 31, 76
 <LEI, BANKJE VOOR BLOKKEN ~ 80
 clei, bare ~ 31
 <LEI, BEREIDE ~ 5, 40
 <LEI, BLAUWE ~ 32
 clei, blauwe ~ 31
 <LEI, BOL ~ 41
 <LEI, BOLLEN ~ VORMEN 41
 <LEI, BOREN NAAR ~ 33
 <LEI, BROK OF STEEK ~ 35
 <LEI, BROKJE ~ 49
 <LEI, DE ~ BEREIDEN 39
 <LEI, DE ~ LATEN ROTTEN 3
 <LEI, DE ~ NATMAKEN 79
 <LEI DELVEN 2, 34
 <LEI, HARDE STUKKEN IN DE ~ 4
 <LEI, KEGELVORMIGE STUKKEN ~ 5
 <LEI, LAAG ~ 32
 <LEI, LEEM 31
 <LEI MALEN 79
 clei malen 5, 79
 <LEI SNUDEN 3
 <LEI, STEEKSCHOP VOOR ~ 35
 clei steken 2, 34
 <LEI, STERK IJZERHOUDENDE ~ 33
 KLEI STORTEN OP DE KLEIHOOP 39
 KLEI, STUK ~ 79
 KLEI TRAPPEN 4
 klei trappen 4
 KLEI UITDRAGEN 80
 klei vaardig maken 39
 KLEI VERMAGEREN 4
 kleiaarde 2
 KLEIBED 39
 KLEIBED, HET ~ DOORNAT MAKEN 39
 KLEIBED, HET ~ IN DE ROT ZETTEN 40
 KLEIBED, HET ~ MET DE VOETEN TREDEN 40
 KLEIBED, HET ~ OMZETTEN 39
 KLEIBEREIDER 39
 kleiberg 77
 kleiboede 79
 KLEIBOLLEN, SCHOP OM ~ TE STEKEN 41
 kleigoed 24
 kleigrond 31
 KLEIHAK, KLEISCHOP, ~ 40
 KLEIHOOP 79
 kleihoop 3, 79
 KLEIHOOP, DE ~ AFGRAVEN 39
 KLEIHOOP, KLEI STORTEN OP DE ~ 39
 KLEIHUISJE 80
 KLEIKAR 36
 KLEIKRUIWAGEN 36
 KLEIKUIL 87
 kleikuil 77
 KLEILAGEN, KEI, VOORKOMEND IN DE ~ 33
 KLEIMAAL 77
 kleimaal 77
 kleimaler 80
 KLEIMES 4
 KLEIMOLEN 5, 79, 87
 kleimolen 79
 KLEIMOLEN, IN DE ~ BEWERKEN 5
 KLEIMOLEN, IN DE ~ BRENGEN 5
 KLEIMOLEN, MONDSTUK VAN DE ~ 5, 80
 KLEIMOLEN, SNIJARMEN EN DRIJFARMEN VAN DE ~ 5
 kleimolentje 46
 kleine bakstenen 70
 kleine brik 69
 kleine steen 69
 kleine steentjes 70
 KLEINE STENEN 70
 kleine stenen 70
 kleinmaker 39
 KLEIOVERSCHOT 6
 KLEIOVERSCHOTTEN, BAK VOOR ~ 6
 kleiput 2, 32, 76
 kleiput 80
 KLEIPUT, DE BEGANE GROND NAAST DE ~ 77
 KLEIPUT, NIEUWE ~ 32
 kleiramp 79
 KLEIRING, RING, ~ 79
 KLEISCHOP 78
 KLEISCHOP, KLEIHAK 40
 KLEISCHOP, STUKJE HOUT OM DE ~ TE REINIGEN 35
 KLEISTEKER 34
 kleisteker 34
 kleistompen 5
 KLEISTRENG 10
 KLEISTRENGEN, PERS VOOR ~ 10
 KLEITRAPPER 4
 KLEIVOORRAADPLAATS 38
 kleiwand 78
 KLEIWAND, DE ~ AFSTEKEN 78
 KLEIWAND, DE ~ UITHOLLEN 34, 78
 kleiwerk 24
 klenen 56
 klets 6
 kletser 75
 kletskoppen 45
 KLEZOOR 74
 klezoor 74
 klezoor, platte ~ 75
 klezoortje 74
 KLINKER 72
 klinker 68, 69, 72
 klinkers 70
 klinkers, gebrande ~ 73
 klinkertjes 70
 klis 74
 KLISKLEZOOR 74
 klisklezoor 74
 klodder leem 35
 klok 62
 klokkekanaal 62
 klomp 41, 69
 KLOMPEN 35
 klompen 35
 klompje 69
 klompjes 70
 klont 35, 41
 KLOOSTERMOP 69
 kloostermop 69
 kloostersteen 69
 kloppen 51, 80
 kloppen, in de vorm ~ 41
 kloppen, stenen ~ 41
 klopper 42
 klopsteen 68
 klopvorm 42, 69

- KLOSSEN 54
 klossen 20, 54
 klossen, droogplankje met ~ 50
 klot 35, 41
 klotkolen 57
 kluit 35
 kluit, flinke ~ leem 3
 kluit leem 35
 kluiten maken 4
 kluitjes 4
 kneden 80
 kneden, leem ~ 40
 KNEDER 10
 kneder 10
 knevels, draad met ~ 9
 knevels, draad met twee ~ 9
 KNIESTUKKEN, BOCHT- EN ~ 88
 knijp 49
 knikpan 86
 knoden 73
 knoei 81
 knoken 77
 KNOP 12
 knop 12
 knots, een ~ aaneengeronnen 73
 koebakken 89
 koehoren 14
 koek 80
 koelen 64
 KOELER 28
 koelt, de oven ~ af 22
 koevoet 37
 KOFFIEKANNETJE 31
 koffietijd 30
 koffietuit 31
 koffietuitje 31
 kogelmolen 4
 KOLEN 20, 57
 kolen 20, 57
 kolen, oude ~ 23
 KOLEN STROOIEN 57
 kolen strooien 57
 KOLEN ZEVEN 57
 kolenasse 59
 KOLENBERGPLAATS 57, 84
 KOLENDRAGERS 57
 kolenhok 21
 kolenjachten 56
 kolenkuil 84
 kolenmuilen 56
 kolenschoep 57
 KOLENSCHOP 21, 57
 kolenschop 21
 kolenschuit 57
 kolenschup 21, 57
 KOLENSTROOIER 57
 koller 46
 KOLLERGANG 45
 kollergang 4
 kollermolen 14
 kom 36
 komkruiwagel 36
 kommekruikar 36
 kommen, aarden ~ 24
 kommetje 26
 komt, de oven ~ derdoor 22
 koning 47
 koningshoofd 66
 konische steen 71
 konkel 79
 kool, fijne ~ 57
 koolschup 57
 koord 51
 koot 33
 KOP 76
 kop 7, 36, 74, 76, 81
 kop, doorgespleten ~ 75
 kop, halfdoor op zijn ~ 75
 kop, halve ~ 75
 KOP VAN DE DAKPAN 81
 KOP VAN DE KRUIWAGEN 36
 KOP VAN DE OVEN 16
 kop van de oven 16, 62
 kop van de schijf 7
 kopje 74
 kopkant 76
 koplaag 76
 koppel 37
 kops doorgekapte steen 75
 kopzijde 76
 korte brik 74
 korte kant 76
 korte, smalle zijde 76
 korte strek 75, 76
 korte zijde 75, 76
 kortvriezen 39
 kot 32
 kotengat 29, 85
 koters 62
 KRAAG 87
 kraag 87
 KRAAGSTUK, DUBBEL ~ 89
 kraaien 58, 73
 kraamschurgskar 78
 kraan 36
 krabber 49, 58
 krammen, pan met ~ 85
 kratsen, hakken en ~ 39
 kratser 49
 kratsertje 35
 krebber 23
 krets 87
 KRETSE 88
 kretser 88
 krijt 2
 krikken 57
 KRIMPEN 23
 krimpen 23
 -kroeg 26
 kroeg, stenen ~ 26
 kroegje 26
 kroes 26
 kromme brikken 73
 kromme brok 73
 kromme kamer 61
 kromme pan 87
 kromme pot 28
 kromme potten 19
 kromme zijde 82
 kroon 36
 KRUIEN 77
 kruik 26
 kruik, aarden ~ 26
 kruik, stenen ~ 26
 kruikar 36, 56, 78
 kruikarriem 36
 kruikje 26, 31
 kruimels 6
 kruipgat 18
 KRUIPLANKEN 41
 kruipoorten 61
 kruisbijl 35
 kruishak 35
 kruiwagel 36, 56
 KRUIWAGEN 78
 kruiwagen 49, 56
 KRUIWAGEN, BURRIE VAN DE ~ 36
 KRUIWAGEN, KOP VAN DE ~ 36
 KRUIWAGEN, LOSSE ZIJWAND VAN DE ~ 36
 KRUIWAGEN VOOR BAKSTENEN OF DAKPANNEN 31
 kuil 2
 kuil, leem uit de ~ smijten 2
 kuit 35
 kustfeller 72
 kwart 5
 kwart brik 74
 kwart, een ~ 74
 kwart steen 74
 kwartje 74
 kwarts-uiles 26
 kwartzand 32
 KWETSEN 10
 kwetsen 10
 L
 LAAD- EN LOSPLAATS 64
 laag 55
 laag, bovenste ~ 3
 laag brikken 55
 LAAG KLEI 32
 laag leem 32
 laag, met een ~ of vijf 59
 LAAG POTAARDE 3
 laden, leem ~ 34, 40
 laden, leem graven en leem ~ 34

laden, leem steken en leem ~ 34
 laden, modder ~ 40
 laden, uit de oven ~ 58
 LAGENVELD 54
 lagenveld 54
 LAGERS 7
 lagers 7
 lang stuk 74, 75
 lange, brede zijde 76
 lange kant 75
 lange riem 38
 lange, smalle zijde 75
 lange steen 69
 lange strek 76
 lange zijde 75, 76
 langs, matten ~ zetten 54
 langwerpige halve 75
 lap 44
 LAP, VILTEN ~ 12
 lappen 59
 lappenboog 44
 lappenjong 44
 last stenen 64
 laten besterven 3
 LATEN, DE KLEI ~ ROTTEN 3
 laten rotten 3, 40
 laten rusten 3
 laten verweren 3
 latten 82
 LEDERHARD 15
 lederhard 15
 LEEGHALEN, DE OVEN ~ 58, 64
 leegmaken, (de oven) ~ 58
 leem 2, 31, 32, 40
 leem afsteken 34
 leem, bank ~ 32
 leem, blauwe ~ 31, 32
 (leem) breken 39
 leem, de ~ te plat maken 39
 leem, de ~ verzuipen 39
 (leem) dood maken 39
 leem, een bal ~ steken 41
 leem, flinke kluit ~ 3
 leem, gebouwde ~ 40
 leem graven en leem laden 34
 leem, hoop ~ 3
 leem in de molen smijten 5
 leem inladen 5
 leem insmijten 5
 LEEM, KLEI, ~ 31
 leem, klodder ~ 35
 leem, kluit ~ 35
 leem kneden 40
 leem, laag ~ 32
 leem laden 34, 40
 leem, leem graven en ~ laden 34
 leem, leem steken en ~ laden 34
 leem maken 39, 40
 leem malen 5
 leem, met ~ insmeren 56
 leem molderen 5
 leem omgraven 34
 leem omsteken 34
 leem omzetten 34
 leem platsen 40
 leem schaven 39
 leem schurgen 40
 leem snijden 4
 leem steken 2, 34
 leem steken en leem laden 34
 leem steken en ombanken 34
 leem steken en omwerpen in banken 34
 leem, stol ~ 32
 leem, stukjes ~ 20
 leem, taaie ~ 31
 leem, teeg gemaakte ~ 40
 leem, tege ~ 31
 leem, toesmeren met ~ 56
 leem treden 4, 40
 leem uit de helle gestoken 32
 leem uit de kuil smijten 2
 leem uit de put smijten 2
 leem uitslepen 39
 leem uitsmijten 2
 leem vaardig maken 39
 leem, witte ~ 2
 leem, zuivere ~ 31
 leembal 5
 leemballen 5
 leembed 39
 leemberg 32, 38
 leembrikken 52
 leembult 38
 leemdijk 3
 leemgat 2, 3
 leemgraver 34
 leemgrond 31, 32
 leemhaak 4
 leemhak 40
 leemhei 2
 leemhoop 3, 38, 79
 leemjong 40
 leemkar 36, 41
 leemkluit 1
 leemkneder 1, 4
 leemkot 38
 LEEMKUIL 3
 leemkuil 2, 3, 32, 76
 leemlaag 3, 32
 leemlader 34, 39, 40
 leemmaker 39
 leemmes 4
 leemmok 1
 leemmolen 5, 46, 79
 leemplaats 80
 leemputters 70
 leemrollen 5
 leemschup 35
 leemschurger 40
 leemsgat 32, 76
 leemshoop 38
 leemskuil 32
 leemsnijder 4
 leemspade 35
 leemsteker 34
 leemstenen 52
 leemtafel 42
 leemtram 36
 leemtrammer 37, 40
 leemtreder 4
 leemwagel 36, 41
 leemwei 2
 leer 42, 46
 leger 76
 lei, gebakken ~ 87
 LEIPAN 87
 leipan 87
 leipan, gebakken ~ 87
 lemen 56
 lemen stenen 52
 lemendritser 1
 lemmet 84
 lengte 76
 lengte, halve brik op zijn ~ 75
 leste kamer 61
 letterstempel 13
 leuter 35
 licht 84
 lichten, spoor ~ 37
 LIER 38
 liertje 38
 LIJFT 87
 lijn, op de ~ zetten 53
 lijstpan 86
 lilliputter 69
 lilliputters 70
 lilliputtertjes 70
 limburgse holpan 85
 liniaal 9
 lint 51
 lochte steen 72
 lochtgat 19, 67
 lochtpan 86
 lochtsteen 72
 LOCOMOTIEF 38
 locomotief 38
 locomotiefje 38
 locomotiefrijder 49
 loden 13
 loder 13, 82
 loet 51
 loftloker. pan met ~ 86
 loftschilden 56
 lood 13
 loodbak 13
 LOODGLAZUUR 13

LOODGLAZUUR, HET ~ TESTEN
14
loodkiel 13
loodmolen 14, 82
loodpot 13
loodsbleek 73
loodse 54
loodsel 13
loodselen 13
loodselmolen 14
loodsen 55
LOPENDE BAND 48
lorrie 56
losplaats 64
LOSPLAATS, LAAD- EN ~ 64
LOSSE ZIHWAND VAN DE
KRUIWAGEN 36
losstoten, het vuur ~ 22
luchten 22
LUCHTKANALEN 66
luchtpan 86
luchtpotsteen 72
LUCHTTOCHT 62

M

maal 77
MAALKETEL 47, 48
MAAT 9
maat 8, 9
maat, rinse ~ 70
MAATSTOKJE 8
machinaalsteen 69
machinale pan 85
MACHINALE STEEN 69
machine 38, 47
machinekareel 69
machinemannen 59
machinepan 85
machinesbrik 68, 69
machinesteen 69, 71
MAGER 2
mager 2, 14
magerder maken 4
maken, ballen ~ 41
maken, blauw ~ 84
maken, brikken ~ 29
MAKEN, DE BAAN GELIJK ~ 51
maken, de leem te plat ~ 39
maken, een onderslag ~ 63
maken, gelijk ~ 51
maken, gemoeizaam ~ 3
MAKEN, HET KLEIBED DOORNAT
~ 39
maken, klei vaardig ~ 39
maken, kluiten ~ 4
maken, leem ~ 39, 40
maken, (leem) dood ~ 39
maken, leem vaardig ~ 39
maken, magerder ~ 4

maken, modder ~ 39
maken, pannen ~ 81
maken, stenen ~ 29
maken, tegelstenen ~ 29
maken, tot bollen ~ 4
mal 10, 64
malen, aarde ~ 79
MALEN, KLEI ~ 79
malen, klei ~ 5, 79
malen, leem ~ 5
MALER 5
maler 5
malse steen 69
man, zwarte ~ 62
manden 57
mandjes 57
MANDRIN 8
mandrin (fr.) 8
mannen, verbrande ~ 73
mannetje 66
manteloven 55
marmiet 31
mascherang 73
masse-aarde 5
MAST 5
MASTENBERD 6
mat 30
MATTEN 40
matten 40, 54
matten, huisje van ~ 30
matten langs zetten 54
matten, rieten ~ 54
matten, strooien ~ 54
mee, pan ~ rabat 85
meer steken 35
MEESTE, HET ~ VUUR AAN
ZICH TREKKEN 22
meestergast 30
mekaar, onder ~ zetten 4
melkbaar 27
MELKPOT 27
mengen 4, 39
menger 46
mengerman 39
mengkuip 46
mengmolen 46
meniën 13
mes 44, 49
mesje 49
messen 46
messen en vleugels 46
messer 46
messer en drijvers 46
MET DE SCHEEM BEWERKEN 9
met een laag of vijf 59
met leem insmeren 56
metsbrik 68
metselkant, ruwe ~ 76
metselsteen 68
METSSELSTEENKWALITEIT 72

miet 31
mijt 82
MISBAKSELS 48
miskleur 73
MISLUKTE POT 28
modder 18, 40
modder laden 40
modder maken 39
MODDERBAK 40
MODDERKAR 41
MODDERKRUIER 40
modderlader 40
moddermaker 39
modderman 46
MODELLEUR 11
moedermaker 11
moelkrabbe 69
moespot 26
moet 33
mol 41
molderen, leem ~ 5
molen 46, 79
molen, leem in de ~ smijten 5
mollesteker 41
mond 5, 29
mond, een ~ stenen 58
MOND STENEN 58
MONDEN 56
monden 56
MONDEN, ROOSTER IN DE ~ 56
mondgaten 56
MONDSTEEN 72
mondsteen 72
mondstuk 5, 48, 80
MONDSTUK VAN DE KLEIMOLEN
5, 80
monnik 73
monniken 52
mop 69
moren, zich ~ 35
mortel 40
mottige moule (fr.) 10
mouden 39
moule (fr.) 10
moule (fr.), mottige ~ 10
moulchangeerder 10
moulenploeg 10
muil 5
muilen 56
muilen toemaken 63
muilsteen 72
muiskareel 69
mul 57
mul schudden 57
muldenpan 85
mulder 80
mulderpan 85
mulman 58
murge brik 73
mutsemen 57

muur 63
muur, de ~ smeren 18
muur van het uitloopgat 18
muurbrik 68
muursteen 68
muurstenen, hoop ~ 64
muurtje 63, 66

N

naadpan 86
NAMEN, PANNEN ~ 82
namen, pannen ~ 82
nat 15
natmaken 39
NATMAKEN, DE KLEI ~ 79
natmaker 48
natte-stenenwagen 49
NEERSLAAN 49, 51
neerslaan 49, 51
NEERSLAGER 51
neerslager 49, 51
neg 75
negen 27
nekpan 86
nemen, een proef ~ 14
NESTKAN 28
nestkan 28
nestkastje 28
nestpot 28
niet, de oven trekt ~ 22
niet droog 15
niet, één kant trekt ~ 22
niet gaar 28
niet goed gaar 28
nieuw stuk 32
NIEUWE KLEIPUT 32
nokpan 86
noordboompan 86
noordhoek, vorstpan op de ~
86
noordhoekpan 86
noordkant 86
noordpan 86
nord, tuile du ~ 85
noten 77
nummers 12

O

OLIELAMP 84, 88
olielamp 84
ombanken, leem steken en ~
34
omgraven 39
omgraven, leem ~ 34
omhakken 39
omhoogrippen 37
omkippen 51, 78

omklapper 49
omleggen 37
omschiften 37
omslaan 49, 51
omslaander 49
OMSLAG 82
omslag 82
omslager 49, 51
omsteken 39
omsteken, leem ~ 34
omstoten 78
omtrekken, rails ~ 37
omwerpen, leem steken en ~ in
banken 34
OMZETTEN 42
omzetten 39, 42
OMZETTEN, HET KLEIBED ~ 39
omzetten, leem ~ 34
onder mekaar zetten 4
onderbaas 30
onderheulen 34, 78
onderhouden 78
ONDERHOUDEN, DE BAAN ~ 51
onderkant 25, 76
onderoven 56
ONDERSCHUIVER 48
onderslag, een ~ maken 63
onderslagmuren, steen voor ~
72
ONDERSTE SCHIJF 7
ONTSTOPPINGSSTUKKEN 88
OORDER 12
oorder 12
op de dis varen 40
op de haag zetten 53
op de lijn zetten 53
op de tafel kippen 40
op een rij zetten 53
op gammen zetten 53
op hagen zetten 53
op het schavot werken 34
op rij zetten 53
op rijen zetten 53
op root zetten 53
op roten zetten 53
OPBOLLEN 4
opbritsen 59
opdompen 37
OPDRAAIEN 8
opdraaien 8
opdrogen 15
opeenleggen 4
opeenvaren, (brikken) op een
hoop ~ 64
open, een blok en een ~ blad
63
open pan 86
opgestapelde, hoop ~ stenen 64
opgooien 34, 59

opguizen 34
ophogen 37
OPHOGEN, VERZAKT SPOOR ~
37
opjagen, het vuur ~ 22
opperen 53
oppompen 34
oprapen 4
OPRIT 46
oprollen 4
opschemen 9
opscheppen 80
opschepper 80
opschranken, potten ~ 20
OPSLAAN, STENEN ~ 64
OPSLAGPLAATS VOOR
BRANDSTOF 21
opsnijden 52
OPSNIDERS 52
opsnijders 52
opsporen, grond ~ 39
opstapelen 4
OPSTAPELEN, POTTEN ~ 19
OPSTIJVEN 15
opstoppen 37
OPSTUKKEN 4
optrekken 51
optrekkers 52
opwerpen 59
OPZETTEN 41
opzetten 53
opzij, stookgat ~ 16
OREN 12, 25
oren 12, 25
oren aanzetten 12
original (fr.) 11
ORIGINEEL 11
oude baksteen 69
oude brik 69
oude handpan 86
oude kolen 23
ouderwetse brik 69
ouderwetse dakpan 86
ouderwetse pan 86
oudhollandse dakpan 86
OUDHOLLANDSE PAN 85
oudhollandse pan 86
oudvlaamse pan 86
oven 16, 18, 55
oven, de ~ 29
oven, de ~ aanmaken 21
OVEN, DE ~ AANSTEKEN 21
oven, de ~ aanzetten 56
oven, (de ~) aftrekken 58
oven, de ~ dichtzetten 18
oven, de ~ inzetten 19
oven, de ~ koelt af 22
oven, de ~ komt derdoor 22
OVEN, DE ~ LEEGHALEN 58, 64

- oven, (de ~) leegmaken 58
 oven, de ~ op hitte brengen 21
 oven, de ~ trekt niet 22
 oven, (de ~) uithalen 58
 oven, (de ~) uitvaren 58
 oven, de ~ uitzetten 23
 oven, de ~ volduwen 22
 oven, de ~ wordt te heet 22
 OVEN, HOLLANDSE ~ 55
 OVEN, KOP VAN DE ~ 16
 oven, kop van de ~ 16, 62
 OVEN, POTTEN IN DE ~ ZETTEN 19
 OVEN, POTTEN UIT DE ~ HALEN 23
 oven stoken 21
 oven, uit de ~ laden 58
 OVEN VOOR GRESBUIZEN 88
 OVEN, ZAND TER AFSLUITING VAN DE ~ 66
 ovenbrik 69
 OVENDEUR 18
 ovendeur 18, 66
 OVENDEUR, DE ~ DICHTMAKEN 18
 ovendeuren 61
 ovendroog 15
 OVENGAFFEL 21
 ovengaten 56, 61
 ovengaten afsmeren 63
 ovengaten toemaken 63
 OVENGEWELF 18
 OVENHITTE 58
 OVENINZETTER 19
 ovenist 19
 ovenkarelen 70
 ovenloker 61
 ovenplaat 66
 ovenpoort 55
 ovenseur 18
 ovensmuilen 62
 ovenspijpen 56
 ovensteen 69
 ovenstenen 70
 OVENUITZETTER 23
 OVENZAND 59
 over de dis rollen 41
 overhaalijzer 21
 overkant 75
 overschot 44
 oversteken 35
 overstrooien, zand ~ 52
- P
- PAARD 37
 paard 37
 PAARDEUIG 37
 paardezwans 75
 paardgeschie 37
- paardsgeschie 37
 paardsgetuig 37
 paardslul 75
 paardstuig 37
 pad 73
 pak 64
 pak, in het ~ varen 39
 pak stenen 64
 pakken, reserve in ~ zetten 54
 pan 85
 pan, boomse ~ 86
 PAN, GEBAKKEN ~ 82
 pan, gepopte ~ 86
 PAN, GROENE ~ 82
 pan, holle ~ 85
 pan, kromme ~ 87
 pan, machinale ~ 85
 pan mee rabat 85
 pan met hang- en sluitwerk 85
 pan met krammen 85
 pan met loftloker 86
 pan met sponning 85
 pan, open ~ 86
 pan, ouderwetse ~ 86
 PAN, OUDHOLLANDSE ~ 85
 pan, oudhollandse ~ 86
 pan, oudvlaamse ~ 86
 pan, ronde ~ 86
 PAN, VERBETERDE ~ 85
 pan, verbeterde ~ 85
 pan, vierkantige ~ 87
 pan, vlaamse ~ 86
 pan, windscheve ~ 86
 panaarde 76
 PANNEN, GAST ~ 82
 pannen, gast ~ 82
 pannen maken 81
 PANNEN NAMEN 82
 pannen namen 82
 PANNEN, STAPEL ~ 82
 PANNEN VORMEN 81
 pannen vormen 81
 PANNEN WASSEN 82
 pannen wassen 82
 PANNENBAKKER 76
 pannenbakker 76
 PANNENBAKKERIJ 76
 pannenbakkerij 76
 pannenfabriek 76
 pannenkasten 82
 pannenklei 76
 pannenkletser 34, 76, 81
 pannenleem 76
 pannenmaker 81
 PANNENOVEN 83
 pannenoven 76, 83
 pannenrekken 82
 pannenschop 76
 pannenschurgkar 31
 pannenschurgskar 31
- PANNENVORM 81
 pannenvorm 81
 PANNENVORMER 81
 pannenvormer 81
 panneresse (fr.) 75, 76
 panneresse (fr.), halve ~ 75
 panneresse-kant 75
 pannetje 35, 87
 panoven 76
 pantegel, gebakken ~ 87
 papenkul 74
 papenlul 74
 papensteentjes 70
 papenzwans 74
 papier, blad ~ 63
 parapluutje 54
 PARIAN 2
 parian (e.) 2
 parti, partij/~ stenen 64
 partij/parti stenen 64
 patentpan 85
 paterslul 74
 peer 10
 penmes 49
 perfora 72
 perforasteen 72
 pers 47
 PERS VOOR KLEISTRENGEN 10
 PERSBANK 80
 PERSBLOK 47
 persblok 47
 PERSEN 80
 persman 12
 persman 12
 perssteen 69
 pétrin (fr.) 10
 pielemannetje 75
 pielemannetjes 70
 piéton (fr.) 52
 piezel 10
 piezelpers 10
 pijl en boog 44, 80
 PIJPAARDE 2
 pijpaaarde 2
 pijpen 56
 pijpenaaarde 2
 pijpjes 62
 pijpsteen 72
 pik 35
 pil 73
 pilaartjes 56
 pile-man 23
 pin 7
 pintje 30
 pioche (fr.) 35
 pispot 27
 pit 84, 88
 PLAAN 44
 plaan 44
 plaat 7, 75

plaat van het uitloopgat 18
 PLAATSEN, IN CASSETTES ~ 20
 placeren 53
 plafonddalle 72
 plafondsteen 72
 plaketten 70
 plank 15, 36, 50
 plankje 50
 plat 75
 plat, de leem te ~ maken 39
 plat stuk 75
 plateau (fr.) 64
 plateauwagen 41
 platen 41
 platoon 55
 platschup 35
 platsen, leem ~ 40
 platte brik 75
 platte, halve ~ steen 75
 PLATTE KANT 75
 platte kant 75, 76
 platte klezoor 75
 platte zijde 75
 plavuis, bleek gebakken ~ 73
 plavuizen 70
 plei 50
 plekken 63
 pleksteentjes 70
 plekstenen 48
 plets 20
 plint 72
 plintbrik 71
 plintklinker 72
 plintsteen 69, 71
 plintstenen 70, 73
 ploeg 29
 PLOEG STEENARBEIDERS 29
 ploegbaas 30
 poejakken, zich ~ 35
 poetsen 23
 poetsen, bochten ~ 88
 poetsen, vormen ~ 49
 poetsmes 49
 pofferspan 28
 POFFERTJESPAN 28
 poffertjespan 28
 pompen 35
 pont (fr.) 59
 pook 58
 POORTEN 61
 POORTEN DICHTMETSELEN 63
 poppan 86
 POPPENGOED 28
 PORSELEIN 24
 porselein 24
 pot 26, 47, 63
 POT, AARDEN ~ 25
 pot, aarden ~ 25

pot, bruine ~ 26
 pot, driekroonse ~ 26
 pot, een ~ draaien 8
 pot, gebarsten ~ 28
 pot, gescheurde ~ 28
 pot, keulse ~ 26, 27
 pot, kromme ~ 28
 POT MET BARSTJES 28
 POT, MISLUKTE ~ 28
 pot, potaarden ~ 26
 pot, pottenaarden ~ 26
 pot, rode ~ 26
 pot, rotte ~ 28
 pot, stenen ~ 26
 pot, steneren ~ 26
 pot, vastgebakken ~ 28
 POTAARDE 2
 potaarde 2, 76
 POTAARDE, HOOP ~ 3
 POTAARDE, LAAG ~ 3
 potaarden jatten 24
 potaarden pot 26
 potaarden potten 24
 potbakker 1
 potberg 77
 pothuis 1
 pothuisplank 8, 15
 potje, stenen ~ 26
 potjes 62
 potjes draaien 8
 potjes spinnen 8
 potjesbakker 1
 potjesbakkerij 1
 potjesdraaijer 1
 potjesfabriek 1
 potjesoven 16
 potleem 2
 potmaker 1
 potoven 16
 pottefer 1
 potten 62
 potten, aarden ~ 24
 POTTEN BAKKEN 21
 potten bakken 21
 POTTEN, BLEKE ~ 28
 potten, bleke ~ 28
 potten, de ~ 24
 potten, halfgare ~ 28
 POTTEN IN DE OVEN ZETTEN 19
 potten, kromme ~ 19
 potten opschraken 20
 POTTEN OPSTAPELEN 19
 potten, potaarden ~ 24
 potten stoken 21
 POTTEN UIT DE OVEN HALEN 23
 potten, voorgebakken ~ 23
 potten, zachte ~ 28
 potten, zwarte ~ 28
 pottenaarden pot 26

POTTENBAKKER 1
 pottenbakker 1
 POTTENBAKKER
 (SCHELD BENAMING) 1
 POTTENBAKKERIJ 1
 pottenbakkerij 1
 POTTENBAKKERIJ, ZOLDER VAN
 DE ~ 15
 POTTENBAKKERSHOUT 20
 pottenbakkersleem 2
 POTTENBAKKERSOVEN 15
 POTTENBAKKERSZIEKTE 1
 pottenbakkertje, het ~ 1
 pottendraaijer 1, 8
 pottendritser 1
 pottenklei 2
 POTTENKOOPMAN 1
 pottenkremer 1
 pottenkruier 1
 pottenmaker 1
 pottenman 1
 pottenmannetje 1
 pottenmannetjeskrankte 1
 pottenoven 16
 pottenplank 15
 pottenschurjer 1
 potter 1
 pres 47, 48
 presblok 48
 preskar 49
 presmachine 47
 pressteen 69
 preswageltjes 49
 PRIEM 11
 prikken, stenen ~ 59
 proef, een ~ nemen 14
 proefpotje 22
 PROEFSTUK 22
 PROEN 20
 PROFIELMAL 11
 profielsteen 71
 pruis 69
 puddingvorm 28
 put 32
 put, leem uit de ~ smijten 2
 putsteen 71

Q

quinquet (fr.) 67
 quinzaine (fr.) 2

R

rabat, pan mee ~ 85
 RACCORDEMENT 2
 raccordement (fr.) 2
 rad, het ~ 7
 rails 37, 63

- rails omtrekken 37
 RAKELLEN 58
 rakelen 58
 RAKELIJZER 21, 58
 rakelijzer 21, 23, 58
 rakelsijzer 58
 RAMASSEREN 10
 ramasseren 10
 rampe (fr.) 36
 rand 25
 randdeur 18, 66
 rappe steen 73
 RATELAAR 73
 ratelaar 73
 rauwe brikken 52
 rauwe stenen 52
 rauwpan 82
 rayon (fr.) 15
 rayonplank 15
 rebut (fr.) 28
 RECHTEN 52
 rechtmaken 9
 rechtzetten 52
 REDUCEREND STOKEN 22, 88
 réfractaire karelen 70
 réfractaires (fr.) 70
 réfractairestenen 70
 REINIGEN, STUKJE HOUT OM DE
 KLEISCHOP TE ~ 35
 reinmaken, vormen ~ 49
 reis grond 36
 rek 75, 76
 rek, in de ~ schuiven 50
 rekemse brik 69
 rekemse, een ~ 69
 rekemse steen 69
 REKKEN 50
 rekken 50, 82
 rekkenplankje 50
 rekkenwagen 49
 REKKERS 50
 rekkers 50
 remorque-tje 41
 repasseerder 11
 repasseren 11
 reserve in pakken zetten 54
 RETOUCHEREN 23
 retoucheren 23
 reutel 28
 richten 52, 53
 richters 52
 RICHTTOUW 51
 rieken 79
 RIEM 36
 riem 36, 48
 riem, lange ~ 38
 rieten matten 54
 rieten vorstpan 86
 RIETMATTEN 54
 rietmatten 54
 rietpan 86
 rietvorst 86
 rij, (karelen) op ~ zetten 53
 rij, op een ~ zetten 53
 rij, op ~ zetten 53
 rijen 53
 rijen, op ~ zetten 53
 rijen, (stenen) op ~ zetten 53
 rijnse maat 70
 rijnvorm 68
 rijnvormsteen 69
 RILLERING 87
 ring 3, 51, 79
 RING, KLEIRING 79
 ringeloor 14
 RINGELOREN 14
 ringeloren 14
 RINGEN 88
 ringen 88
 RINGOVEN 59
 ringoven 29, 59
 ringovensteen 69
 ripijzer 37
 rippen 37
 rippen, het spoor ~ 37
 rit 36
 rode pot 26
 rode steen 68
 roffelschup 35
 rol 51
 rollen, over de dis ~ 41
 rolwagen 36
 romeinse stenen 70
 rommel 4
 ronde pan 86
 RONDGAAN, ÉÉN KEER ~ 22
 rondgaan, één keer ~ 22
 rondschoppen 7
 ROOKKANAAL 62
 rookkanaal 62
 ROOKKANALEN 18
 rookkanalen 62
 ROOKKLOK 62
 rooksteen 71
 roompot 26
 ROOSTER 18, 46, 55, 66
 rooster 16, 18, 46, 55, 56, 66
 ROOSTER IN DE MONDEN 56
 roosters, de ~ vrijmaken 22
 roosterstaaf 21, 58
 root, op ~ zetten 53
 ROT, HET KLEIBED IN DE ~
 ZETTEN 40
 rot, in de ~ 39
 rot, in de ~ zetten 40
 roten, op ~ zetten 53
 rots 73
 rotte brik 73
 rotte pot 28
 rotte steen 73
 rotten 39
 ROTTEN, DE KLEI LATEN ~ 3
 rotten, laten ~ 3, 40
 route 37
 route-tje 37
 ruim 32
 ruim afdoen 32
 ruimen 32
 ruis 73
 rund 81
 rusten, laten ~ 3
 ruwe metselkant 76
 RUWE STENEN 52
 ruwe zijde 75

 S

 saucisse (fr.) 48
 schaal 75
 schaalsteen 75
 schaalstuk 75
 SCHABUL 51
 schabul 51
 schabullen 51
 schabuller 51
 SCHAFT 30
 schaft 30
 SCHAFTEN 30
 schaften 30
 schaftkeet 30, 79
 SCHAFTLOKAAL 30
 schaftlokaal 30
 schafttijd 30
 schansen 20, 57, 79
 schappen 50, 82
 schappen, karretjes met ~ 49
 schaven, leem ~ 39
 SCHAVER 11
 schavot, op het ~ werken 34
 SCHAVOTTEN 34
 schavotten 34
 SCHEEM 9
 scheem 9
 SCHEEM, MET DE ~ BEWERKEN
 9
 scheepsgetuig 37
 schei 37
 schemen 9
 schepschoep 35
 scheptob 39
 scherver 87
 SCHEUT 15
 scheut 6, 8, 15
 scheuten 82
 scheutplank 15
 schiet 66
 schift 75
 schiften 37
 SCHIFTIJZER 37
 schiftijzer 37

schiftstang 37
 schijf 6
 schijf, as van de ~ 7
 SCHIJF, BOVENSTE ~ 6
 schijf, kop van de ~ 7
 SCHIJF, ONDERSTE ~ 7
 schijfplaat 7
 SCHIJFTREKKER 8
 schijvekop 7
 schild, verstan van het ~ 86
 schildmulde 86
 schildpan 86
 schinden, zich ~ 35
 schip 64
 schippersgeschie 37
 schippersgetuig 37
 schlitzen (d.) 62, 66
 schmolz (d.) 73
 schmolz (d.), bonk ~ 73
 schoep 21, 35, 40
 schoep, houteren ~ 40
 schoepje 41
 schoerpan 86
 schoft 30
 schoften 30
 schofthuisje 30
 schoftkeet 30
 schofttijd 30
 schoggelen, uit de vorm ~ 49
 scholk 1, 13
 SCHOONKRABBEN, VORMEN ~ 49
 schoonmaken, vormen ~ 49
 SCHOORSTEEN 19, 62, 67
 schoorsteen 19, 62, 67
 schoorsteenblok 72
 SCHOORSTEENSCHUIF 19
 schoorsteensteen 72
 SCHOORSTEENTJES 57
 schoorsteentjes 57
 schop 38, 45, 54, 57
 SCHOP OM KLEIBOLLEN TE STEKEN 41
 SCHOP OM WAND AF TE STEKEN 78
 schopje 54
 schoppen 7, 55
 schopplaat 7
 schopschijf 6, 7
 SCHOPSCHIJF, DE ~ DOEN DRAAIEN 7
 schoren 56
 SCHORT 1, 76
 SCHOTEL 27
 schotel 27
 schotel, aarden ~ 27
 schotelen, aarden ~ 24
 schotelpan 86
 schotels, aarden ~ 24
 schouw 19, 62, 67
 schouwbrik 72
 schouwwesternen 70
 schouwpijsteen 72
 schouwpot 72
 schouwsteen 71, 72
 schouwsteentjes 70
 schouwstenen 70
 schouwtelder 27
 schraagschup 78
 SCHRAAL 14
 schraal 2, 14
 schraalschup 78
 schraapmes, houteren ~ 49
 schragen 34
 schrank 64
 schranken 53
 schranken, (brikken) ~ 53
 schrapen 49
 schrompsteen 72
 schrooischup 35
 schrot 73
 schrothoop 29, 85, 88
 schrotmijt 85
 schrotplaats 29
 schubkarre (d.) 36, 41, 49
 schudden, mul ~ 57
 SCHUIF 46, 66
 schuif 19, 46, 63, 66
 schuit 35
 schuitje 35
 schuiven 63
 schuiven, in de rek ~ 50
 schup 35, 40, 57, 78
 schup, grote ~ 21
 schupje 78
 schuppen met tanden en drijvers 46
 schurf 78
 schurgen 77
 schurgen, brikken ~ 56
 schurgen, leem ~ 40
 schurger 40
 schurgers 58
 schurggaten 61
 schurgkar 36, 41, 56, 78
 schurgloker 61
 schurgplaten 34, 41
 schurgriem 36
 schurgskar 36, 41, 49, 56, 78
 schutbred 36
 seger kegel 22
 seizoen 30
 SEIZOEN, CAMPAGNE, ~ 30
 SEIZOENARBEIDERS 30
 seizoenarbeiders 30
 seizoenwerkers 30
 seizoenwerklui 30
 SGRAFFITO 14
 sgraffito (it.) 14
 SIERBORD 27
 siersteentjes 70
 sintelen 84
 SINTELUZER 84
 SINTELS 23, 58, 84
 sintels 23, 58, 84
 sintelsteen 71
 slag 53
 slagkar 36
 slakken 58
 slakken, drijvers en tanden 46
 slecht, één kant trekt ~ 22
 SLEEP 51
 sleep 51
 sleepgetuig 37
 slenk 33
 slichten 51
 slieren 11
 slietpan 85
 slietsteen 71
 slinkspuit 79
 slobbermichel 32
 slof 35
 SLOT 53, 56
 SLOT 53, 56
 SLUITPAN 85
 SLUITSTEEN 71
 SLUITWERK, PAN MET HANG- EN ~ 85
 SMALLE BRIK 75
 SMALLE, HALVE ~ STEEN 75
 SMALLE KARELEN 70
 SMALLE, KORTE, ~ ZIJDE 76
 SMALLE, LANGE, ~ ZIJDE 75
 SMALLE ZIJDE 75, 76
 SMALSPoor 37
 SMALSPoor, HET ~ VERLEGGEN 37
 smeer 18
 SMEERLEEM 18
 smeerleem 18
 smeerleem, het uitloopgat met ~ afsmeren 18
 smeren, de muur ~ 18
 smetten 51
 smijten 34
 smijten, leem in de molen ~ 5
 smijten, leem uit de kuil ~ 2
 smijten, leem uit de put ~ 2
 SMOORPUT 23
 snekken 5, 79
 snel 30
 snelbouw 72
 snieren 11
 SNIJARMEN EN DRIJFARMEN IN DE VOORMALER 46
 SNIJARMEN EN DRIJFARMEN VAN DE KLEIMOLEN 5
 snijboog 44
 snijddraad 9
 SNIJDEN, KLEI ~ 3

- snijden, leem ~ 4
 snijder 48
 snijdraad 44
 snijmessen 5
 snuit 5
 sop 48
 SORTEERDERS 59
 sorteerders 59
 SPAAN 11
 spaan 11, 44
 spade 35, 40
 spie-/spijbrik 71
 spie-/spijsteen 71
 SPIE-EIND 87
 spie/spij 71
 SPIESTEEN, BOOGSTEEN 71
 spij, spie-/~ 71
 spijbrik, spie-/~ 71
 spijker 35
 spijsteen, spie-/~ 71
 spindel 7
 spinnen, potjes ~ 8
 spitskop 51
 splijstienen 70
 spoelbak 48
 spoeler 48
 sponde 36
 sponning, pan met ~ 85
 SPONS 12
 spons 12
 sponserstek 12
 sponzer 11
 SPOOR 63
 spoor 37, 63
 spoor, het ~ rippen 37
 spoor lichten 37
 SPOOR, VERZAKT ~ OPHOGEN
 37
 spouwsteen 72
 spre(d) 32
 sproeier 48
 sprong 33
 spruits 39
 staande as 47
 stang 58
 stang, ijzeren ~ 37
 STANKAFSLUITERS 88
 stapel 64
 STAPEL PANNEN 82
 stapel stenen 64
 stapelen 53
 stapelplaats 64
 stapelplein 64
 STEEK 2
 steek 2
 STEEK, BROK OF ~ KLEI 35
 steekhout 37
 STEEKKLOMP 78
 steekklomp 79
 steekklompen 35
 steekpan 78
 STEEKSCHOP VOOR KLEI 35
 steekschop 35, 78
 STEELPAN 28
 steelpan 28
 steen 33, 68, 69
 steen, beerse ~ 69
 STEEN, BEREGENDE ~ 52
 steen, beregende ~ 52
 steen, beroekte ~ 71
 STEEN, BLAUWE ~ 70
 steen, blauwe ~ 71
 steen, bleek gebakken ~ 73
 STEEN, BLEKE ~ 73
 steen, bleke ~ 73
 steen, bleke, gebakken ~ 73
 steen, boomse ~ 69
 steen, een vierde ~ 74
 steen, een wagen ~ 64
 steen, gare ~ 72
 steen, gebakken ~ 68
 steen, gebrande ~ 72
 steen, gedempte ~ 71
 steen, gekloven ~ 75
 steen, gemaakte ~ 68
 steen, genuanceerde ~ 71
 steen, geperste ~ 69
 steen, gepreste ~ 69
 steen, gepukkelde ~ 52
 steen, geschaalde ~ 75
 steen, gescheurde ~ 73
 STEEN, GESCHIFTE ~ 75
 steen, geschilde ~ 75
 steen, gesintelde ~ 71
 steen, gesmoorde ~ 71
 steen, gespleten ~ 75
 steen, gevormde ~ 68
 steen, gewone ~ 68
 STEEN, GOED DOORBAKKEN ~
 72
 steen, goede ~ 72
 STEEN, HALVE ~ 74
 steen, halve ~ 74, 75
 steen, halve platte ~ 75
 steen, halve smalle ~ 75
 steen, handgevormde ~ 68
 steen, helle ~ 71
 STEEN, HOLLE ~ 71
 steen, holle ~ 72
 steen, kleine ~ 69
 steen, konische steen 71
 steen, kops doorgekapte ~ 75
 steen, kwart ~ 74
 steen, lange ~ 69
 steen, lochte ~ 72
 STEEN, MACHINALE ~ 69
 steen, malse ~ 69
 steen, rappe ~ 73
 steen, rekemse ~ 69
 steen, rode ~ 68
 steen, rotte ~ 73
 steen, strek doorgekapte ~ 75
 steen, verregende ~ 52
 steen voor onderslagmuren 72
 steen, weke ~ 73
 steen, zoete ~ 73
 steenafnemer 49
 STEENARBEIDERS, PLOEG ~ 29
 STEENBAKKER 29
 steenbakker 29
 STEENBAKKERIJ 29
 steenbakkerij 29
 steenbakkers 29
 STEENBAKKERSKLEI 32
 steenfabriek 29
 steengoed 24
 steenkar 31, 49
 STEENKAR 56
 steenkar 56
 steenknipper 48
 steenkruiwagen 31
 STEENLAAG 55
 steenmaker 42
 steenoven 29, 55
 steenoven, (een) ~ trekken 29
 steenovenleem 32
 steenpers 47
 STEENPLANKJE 50
 steenplankje 50
 steenpot 26
 STEENSCHIP 64
 steenschurgkar 31
 steenschurgskar 31
 steentjes, kleine ~ 70
 steentjesfabriek 1
 steenwagel 49
 steenwagen 36
 stek 37
 steken, aarde ~ 2, 34
 steken, bollen ~ 41
 steken, een bal leem ~ 41
 steken, klei ~ 2, 34
 steken, leem ~ 2, 34
 steken, leem ~ en leem laden
 34
 steken, leem ~ en ombanken
 34
 steken, leem ~ en omwerpen in
 banken 34
 steken, meer ~ 35
 STEKEN, SCHOP OM KLEIBOLLEN
 TE ~ 41
 STEKEN, SCHOP OM WAND AF
 TE ~ 78
 steker 34
 stekpot 27
 STEMPEL 12
 stempel 13
 STEMPELEN 12
 stempeleen 12

stender 19, 66
stender, de ~ wordt gloeiend
22
STENEN, AANGEBRANDE ~ 73
stenen, assufric (?) ~ 70
stenen, berm ~ 64
stenen, blaadje ~ 64
stenen, blad ~ 55
stenen, boomse ~ 70
stenen, droge ~ 52
stenen, een mond ~ 58
stenen, gebrande ~ 73
stenen, gedroogde ~ 52
stenen, groene ~ 52
stenen grūle 26
stenen, hoop ~ 64
STENEN, HOOP
AANEENGESMOLTEN ~ 73
stenen, hoop opgestapelde ~ 64
(stenen) hopen 53
stenen inzetten 56
stenen, klamp ~ 64
STENEN, KLEINE ~ 70
stenen, kleine ~ 70
stenen kloppen 41
stenen kroeg 26
stenen kruik 26
stenen, last ~ 64
stenen, lemen ~ 52
stenen maken 29
STENEN, MOND ~ 58
(stenen) op een hoop zetten 53
(stenen) op hopen zetten 53
(stenen) op rijen zetten 53
STENEN OPSLAAN 64
stenen, pak ~ 64
stenen, partij/parti ~ 64
stenen pot 26
stenen potje 26
stenen prikken 59
stenen, rauwe ~ 52
stenen, romeinse ~ 70
STENEN, RUWE ~ 52
stenen, stapel ~ 64
stenen stoken 29
STENEN, TAS ~ 64
stenen, tas ~ 64
(stenen) tassen 53
stenen, tast ~ 64
stenen, vechtse ~ 70
stenen, verbrande ~ 73
STENEN VERVAARDIGEN 29
STENEN, VUURVASTE ~ 70
stenen, vuurvaste ~ 70
stenen, zonnebakken ~ 52
stenentas 64
steneren pot 26
ster 12
sterfput 79
STERK IJZERHOUDENDE KLEI 33

stevelen 20
STOEL 12, 87
stoel 12, 87
stoeltje 49
stoepbankje 80
stof 4
stok 21
STOKEN 58, 63, 84
stoken 58, 63, 84
stoken, één keer ~ 22
stoken, eigens ~ 54
stoken, oven ~ 21
stoken, potten ~ 21
STOKEN, REDUCEREND ~ 22, 88
stoken, stenen ~ 29
STOKER 21, 58, 63, 84
stoker 21, 58, 63, 84
stokje 8
stol leem 32
stomp 79
STOMPEN 87
stompen 77, 87
stompen dragen 80
STOOKDEUR 18
STOOKGAT 16, 66
stookgat 16, 66
stookgat opzij 16
stookgat voor 16
stookgat, voorste ~ 16
stookgaten 56, 62
stookgater 62
stookgatter 62
stookgavel 21
STOOKKANAAL 61
stookkot 62
stookloker 56, 62
stookpotjes 62
STOOKPOTTEN 62
stookpotten 62
stookschup 57
STOOMMACHINE 47
stoommachine 47
stoop 26
stoopje 26
stootpot 26
stop 49
stopaarde 66
stopje 49
stoppers 88
stort 78
STORTEN 78
storten 78
STORTEN, KLEI ~ OP DE
KLEIHOOP 39
stoten 7
STOUWEN 65
strang 5, 48
strangpers 48
strangperssteen 69
streep 75 -

streepje 75
STREK 75
strek 75
strek doorgekapte steen 75
strek, halve ~ 75
strek, korte ~ 75, 76
strek, lange ~ 76
strekant 75
streklaag 75
streksteen 75
strekzijde 75
STRENG 48
STRENGPERS 48
strengpers 48
STRENGPERS, VORMGAT VAN DE
~ 48
strijkbank 81
STRIJKBANK, STRIJKTAFEL, ~
80
strijkdraad 44
STRIJKEN 81
strijker 81
STRIJKHOUT 81
strijkhout 81
strijkkluppel 81
strijklat 81
strijkstek 44
strijktafel 81
STRIJKTAFEL, STRIJKBANK 80
strijkzijde 75
stromatten 54
STROOIEN, KOLEN ~ 57
strooien, kolen ~ 57
strooien matten 54
strooien, zand ~ 44
strooien, zavel ~ 44
strooimatten 54
strop 49
stropje 49
strovlagen 54
stuikbank 80
STUIKEN 51
stuiken 5, 80
stuiken, eventjes ~ 51
stuiktafel 80
stuk 74
stuk, drievierdel ~ 74
STUK KLEI 79
stuk, lang ~ 74, 75
stuk, nieuw ~ 32
stuk, plat ~ 75
stuk, vierdel ~ 74
STUKJE HOUT OM DE KLEISCHOP
TE REINIGEN 35
stukjes leem 20
STUKKEN, HARDE ~ IN DE KLEI
4
STUKKEN HOUTSKOOL 85
STUKKEN, KEGELVORMIGE ~
KLEI 5

stukkool 57
syphons 88

T

taai(e)-kar 36, 41
taaië leem 31
TABAKSPOT 27
tabakspot 27
tafel, op de ~ kippen 40
takken, dikke ~ 20
TAKKENBOSSEN 57, 79
takkenbossen 20
tanden, drijvers en ~ 46
tanden, schuppen met ~ en drijvers 46
tanden, slakken, drijvers en ~ 46
tapse steen 71
tas 64, 82
TAS STENEN 64
tas stenen 64
tassen 53, 65
tassen, (stenen) ~ 53
tast stenen 64
tasten 53
tasten, (brikken) ~ 64
TASVELD 64, 82
tasveld 64, 82
te, de leem ~ plat maken 39
te, de oven wordt ~ heet 22
TE HARD BRANDEN 22
te zacht 28
TE ZACHT BRANDEN 22
teeg gemaakte leem 40
TEELLAAG, DE ~ afgraven 32
tege leem 31
tegel 68
tegelaar 1
tegelbakker 29
tegelbakkers 30
TEGELFABRIEK 1
tegel fabriek 1
tegelhuis 29
tegeloven 29
tegelpan 87
tegelsteen 68, 69
tegelsteen, bleek gebakken ~ 73
tegelsteen, bleke ~ 73
tegelstenen maken 29
tegelwerk 29
teil 26, 27
teil, aarden ~ 26
telder 27
telderen, aarden ~ 24
telders, aarden ~ 24
telloor 27
telloren, aarden ~ 24
tellorengod 24

tellorenstof 2
temperen 22
testen 14
TESTEN, HET LOODGLAZUUR ~ 14
teugelaar 37
tichel 68
tichelaar 29
tichelbakker 29
TICHELEN 54
tichelen 29, 54
ticheloven 29
tichelploeg 29
tichels bakken 29, 54
tichelsteen 68, 69
TIENDUIZEND, HOEVEELHEID VAN ~ BAKSTENEN 29
tijl 64
tob 39
tob water 39
tochtpan 86
toemaken 63
toemaken, deuren ~ 63
toemaken, muilen ~ 63
toemaken, ovengaten ~ 63
toeplekken 56
toesmeren 56
toesmeren met leem 56
tog 36
ton (d.) 2
topf (d.), irdener ~ 26
tot bollen maken 4
toter molen 46
touw 51
tramgeschier 37
trammer 37
tramroute 37
tramwagel 36
TRANSPORTBAND 38
TRANSPORTEUR 46
transporteur 46
TRAPHAAK 4
TRAPPEN, KLEI ~ 4
trappen, klei ~ 4
trapschijf 6, 7
trasraambrik 71
trasraamsteen 71
trassteen 71
travakken, grillig ~ 35
treden 40
TREDEN, HET KLEIBED MET DE VOETEN ~ 40
treden, leem ~ 4, 40
treedbank 81
trein 36
TREIN KIPKARREN 36
trek 62
TREKBOOM 8
TREKGAT, KIJKGAT 19
TREKGATAFSLUITERS 19

trekhaak, warshout met ~ 37
trekhout 37
trekijzer 21, 23
trekjongen 8
trekken 7
trekken, (een) steenoven ~ 29
TREKKEN, HET MEESTE VUUR AAN ZICH ~ 22
trekker 8
trekloker 56
TREKMETER 63
trekmeter 63
TREKOPENINGEN 62
trekschei 37
trekschijf 6
TREKSCHIJF, DE ~ DOEN DRAAIEN 7
trekt, de oven ~ niet 22
trekt, één kant ~ niet 22
trekt, één kant ~ slecht 22
triangel 20
tuig 37
tuile du nord 85
tuile-tje 85
tuit 31
tuitje 31
TUITPOT 27
tuitpot 27
tulpenbakje 27
TUNNELOVEN 61
tunneloven 61
TURF 20
turf 20
TURFMANDEN 57
turfsteen 69
twee, draad met ~ knevels 9
tweebaksvorm 42
tweebener 53
tweekoppan 85
tweeloopsan 85
twijfelaar 26
twijfelaar-uiles 26

U

uilenkremer 1
uilenpan 87
uilepot 26
uiles 26
uilesgat 77
uilespot 26
uilewapper 1
uiltje 26
uit de oven laden 58
uit de vorm schoggelen 49
UITBRANDEN 77
uitbranden 77
uitdouw messen 5
UITDRAAIEN 12
uitdraaien 12

JITDRAGEN 85
 iitdragen 23, 58, 80, 85
 iitdragen, aarde ~ 80
 JITDRAGEN, KLEI ~ 80
 iitdrager 23, 40
 iitdrijvers, wortelmesser en ~
 46
 iiteendoen, het vuur ~ 22
 iitgangen 61
 iitgraven 34
 iithalen, (de oven) ~ 58
 iithaler 23
 iitheulen 34, 78
 iitholen 34
 iithollen 78
 JITHOLLEN, DE KLEIWAND ~
 34, 78
 iitkarders 58
 iitklopper 49
 iitkrabben 14
 iitkruien 58
 JITKRUIERS 58
 iitkruiers 58
 iitlaat 5
 iitloopgat 18
 iitloopgat, het ~ dichtzetten 18
 iitloopgat, het ~ met
 smeerleem afsmeren 18
 iitloopgat, muur van het ~ 18
 iitloopgat, plaat van het ~ 18
 iitmouden 39
 iitpompen 34
 iitrijden 23
 iitrijloker 61
 iitscharen 34
 JITSCHAVEN 12
 iitschot 28
 iitschrot 73
 iitschurgen 58
 iitschurgers 58
 iitslepen, leem ~ 39
 iitsmijten, leem ~ 2
 iitsmijters 59
 iitsponzen 12
 iitassers 59
 iittichelen 34
 iitvaarders 58
 iitvaren, (de oven) ~ 58
 iitvoeren 58
 iitzanden, vormen ~ 44
 iitzetten 23
 iitzetten, (brikken) ~ 53
 iitzetten, de oven ~ 23
 iitzetter 23

 v

 /aardig, klei ~ maken 39
 /aardig, leem ~ maken 39
 /aarstoel 87

vaas, een ~ draaien 8
 vaatwerk 24
 van de hoop aftrekken 39
 varen 77
 varen, (brikken) in de hagen ~
 53
 varen, in het pak ~ 39
 varen, op de dis ~ 40
 varkensbakken 89
 vastgebakken pot 28
 vechtformaat 70
 vechtse stenen 70
 VEEGMESJE 49
 veer 12
 veertiger 86
 vel 44
 veldbrand 55, 69, 86
 veldbrand, helle ~ 69
 veldbrandbrik 69
 veldbrandoven 55
 veldbrandsteen 69
 veldbrik 69
 veldbrikken bakken 54
 veldkareel 69
 VELDOVEN 55
 veldoven 55
 veldovenbrik 69
 veldovensteen 68, 69
 VELDOVENSTEEN 69
 veldovensteentje 69
 veldsteen 69
 vellen, een brok grond ~ 39
 ventilateur (fr.) 62
 ventilatie-opening, dakpan met
 ~ 86
 VENTILATIEPAN 86
 ventilatiepan 86
 ventilatiesteen 72
 VERBETERDE PAN 85
 verbeterde pan 85
 verbinden, (brikken) ~ 53
 verbindingssteen 53
 verbrande brikken 73
 verbrande mannen 73
 verbrande stenen 73
 VERDELEN, DE BRANDSTOF ~
 22
 VERFPOT 27
 verfpotje 27
 VERGIET 28
 VERLEGGEN, HET SMALSPoor
 ~ 37
 verlichtingspan 86
 verluchttingspan 86
 VERMAGEREN, KLEI ~ 4
 vernis 13
 verniskamer 13
 vernissen 13
 verregende steen 52
 versterven 39

verstpan 86
 verstpan van het schild 86
 VERVAARDIGEN, STENEN ~ 29
 verweren, laten ~ 3
 VERZAKT SPOOR OPHOGEN 37
 verzuipen, de leem ~ 39
 VET 2
 vet 2
 vetkolen 20
 vetpot 26, 27
 viercentimeters 70
 vierde deel 74
 vierde, een ~ steen 74
 vierdel 74
 vierdel stuk 74
 vierdelklezoor 74
 vierdelsteen 74
 vierdeltje 74
 vierel 74
 vierkantige pan 87
 vijf, met een laag of ~ 59
 vilt 12
 VILTEN LAP 12
 vlaai 44
 vlaamse pan 86
 vlaggen 53, 54
 vlak 75
 vlaken 54
 vlakke kant 75
 vlammenoven 66
 VLAMMUUR 66
 VLAMOVEN 65
 vlamoven 16, 66
 vlechtformaat 70
 vleugel 82
 vleugels, messen en ~ 46
 VLOER 18
 vloer 18
 vochtig 15
 vochtloker 57
 VOEDERBAKKEN 89
 voerder 37
 VOERMAN 37
 voerman 37
 voet 7
 voet, de ~ 55
 VOETEN, HET KLEIBED MET DE
 ~ TREDEN 40
 vogel 41
 VOGELDRAGEN 40
 vogeldragen 40
 vogeldrager 40
 vol, een wagen ~ 64
 volduwen, de oven ~ 22
 volle wagens 36
 volslaan, vormen ~ 41
 voor 16
 voor, stookgat ~ 16
 voorbakken 23
 voorgebakken potten 23

- voorkant 16, 75
 VOORKOMEND, KEI, ~ in de kleilagen 33
 VOORMALER 46
 VOORMALER, SNIJARMEN EN DRIJFARMEN IN DE ~ 46
 voorman 30
 voormenger 46
 voorraadhoop 38
 VOORSCHOOT 13
 VOORSTE EN ACHTERSTE BRANDMUUR 18
 voorste stookgat 16
 VOORSTOKEN 21
 voorstoken 21
 voorstuk 16
 voorwerker 30, 75
 voorwerkers 70
 vorm 10, 42, 48
 vorm, een ~ zanden 44
 vorm, in de ~ klatsen 41
 vorm, in de ~ kloppen 41
 vorm, uit de ~ schoggelen 49
 vorm, zesbakse ~ 42
 VORMBAK 42
 vormbak 42
 VORMBAKPERS 46
 vormdis 42
 VORMELINGEN, DE ~ BESTOFFEN 52
 VORMEN 41
 vormen 41
 VORMEN, BOLLEN KLEI ~ 41
 VORMEN, PANNEN ~ 81
 vormen, pannen ~ 81
 vormen poetsen 49
 vormen reinmaken 49
 VORMEN SCHOONKRABBen 49
 vormen schoonmaken 49
 vormen uitzanden 44
 vormen volslaan 41
 vormen zanden 44
 vormen zavelen 44
 vormenbandje 49
 vormenmesje 49
 VORMENWASSER 48
 FORMER 42
 vormer 42
 VORMGAT VAN DE STRENGPERS 48
 vormplankje 50
 vormschijf 6, 7
 vormsteen 68, 71
 VORMTAFEL 42
 vormtafel 42
 vormwagentje 49
 vorst 86
 vorstepan 86
 vorstmulde 86
 VORSTPAN 86
 vorstpan 86
 vorstpan op de noordhoek 86
 vorstpan, rieten ~ 86
 vrijmaken, de roosters ~ 22
 vuringmuur 66
 vuur 58
 vuur, het ~ is erdoor 22
 vuur, het ~ losstoten 22
 VUUR, HET MEESTE ~ AAN ZICH TREKKEN 22
 vuur, het ~ opjagen 22
 vuur, het ~ uiteendoen 22
 VUUR, ZOUT IN HET ~ GOOIEN 88
 VUURHAAK 58
 vuurhaak 58
 vuurkuil 18
 vuurmonden 56
 vuurpijpjes 66
 vuurpotje 27
 vuurstenen 70
 VUURTEST 27
 vuurtest 27
 vuurvaste bouwsteen 72
 vuurvaste brikken 70
 VUURVASTE STENEN 70
 vuurvaste stenen 70
 W
 waalformaat 70
 waaloven 55
 waalsteen 68
 waalstenen 70
 waalvorm 69, 70
 wagteltje 36, 48
 wagen, een ~ steen 64
 wagen, een ~ vol 64
 wagen, houteren ~ 41
 wagens, volle ~ 36
 wagentje 48
 wagentjer 49
 WAGENVOER 64
 wagonnetje 56
 wagonnetjes 49
 WAL 78
 wal 64, 78
 walenvorm 70
 WALK 80
 walk 80
 WALKBANK 5
 walkbank 5
 WALKEN 4
 walken 4, 39, 80
 walkenbank 80
 walkenbankje 5
 WALKER 4
 walker 4
 WALS 45, 51
 wals 51
 wals, cementen ~ 51
 walsen 45
 walswerk 45
 wand 78
 WAND, SCHOP OM ~ AF TE STEKEN 78
 warselen 37
 warshout 37
 warshout met trekhaak 37
 WASSEN, PANNEN ~ 82
 wassen, pannen ~ 82
 water, tob ~ 39
 WATERBAK 48
 waterbak 48
 wateren 79
 WATERSTENEN 44
 waterstenen 44
 WEEKKUIL 40
 WEEKLOON 2
 wegvoeren, zwarte grond ~ 32
 wegzetten in hagen 53
 weke steen 73
 weken 3, 79
 wel 33, 51
 welfsel 72
 welfselsteen 72
 welfsteen 71, 72
 werk 29
 WERKEN, EXTRA HARD ~ 35
 werken, op het schavot ~ 34
 WERKSTUKKEN DRAAIEN 8
 werpen, bollen ~ 41
 wijpen 79
 wijpjespan 86
 WIJWATERBAKJE 28
 wijwatersbakje 28
 WINDDROOG 82
 winddroog 82
 winde 38
 WINDSCHERM, GEÏMPROVISEERD ~ 30
 windscheve pan 86
 WINTEREN 39
 wipbank 81
 WISSEN 79
 wissen 79
 witte aarde 2
 witte leem 2
 woelen 35
 wolf 49
 wolven 35
 wormen 5
 WORP 5
 worp 5
 wortelmesser en uitdrijvers 46
 Z
 zaanpot 26
 zacht, te ~ 28

ZACHT, TE ~ BRANDEN 22
 zachte potten 28
 zadelpan 86
 ZAK 33
 zak 33
 zakking 33, 64
 ZAND 45
 zand 45
 ZAND, AFSLAGPLAATS VAN ~
 EN AFVAL 78
 zand, droog ~ 45
 zand overstrooien 52
 zand strooien 44
 ZAND TER AFSLUITING VAN DE
 OVEN 66
 ZANDBAK 45
 zandbak 45
 zandberg 78
 ZANDBERGPLAATS 45
 zanddeur 63
 zanddroger 45
 ZANDEN 44
 zanden 44
 zanden, een vorm ~ 44
 zanden, vormen ~ 44
 ZANDER 44
 zander 44
 zandhuisje 45
 zandhut 45
 zandkant 76
 ZANDKLAD 44
 ZANDKRUIER 45
 zandkruier 45
 zandman 45
 zandmuur 63
 zandplaats 45
 ZANDSCHOP 35
 zandschop 45
 zandschup 35
 zandstort 78
 zandzijde 76
 zavel strooien 44
 zavelbak 45
 zavelen, vormen ~ 44
 ZEEPBAKJE 28
 zeepbakje 28
 zeepklei 31
 zesbakse vorm 22
 zesbaksvorm 42
 zethout 82
 ZETPLANK 82
 zetplankje 50
 zetsteen 71
 zetten, (brikken) in de hagen ~
 53
 zetten, (brikken) in hagen ~ 53
 zetten, derin ~ 63
 zetten, hagen ~ 53
 ZETTEN, HET KLEIBED IN DE
 ROT ~ 40
 zetten, in bokken ~ 53
 zetten, in de haag ~ 53
 zetten, in de hagen ~ 53
 zetten, in de rot ~ 40
 zetten, in een haag ~ 53
 zetten, in gammen ~ 53
 zetten, in hagen ~ 53
 zetten, (karelen) op rij ~ 53
 zetten, matten langs ~ 54
 zetten, onder mekaar ~ 4
 zetten, op de haag ~ 53
 zetten, op de lijn ~ 53
 zetten, op een rij ~ 53
 zetten, op gammen ~ 53
 zetten, op hagen ~ 53
 zetten, op rij ~ 53
 zetten, op rijen ~ 53
 zetten, op root ~ 53
 zetten, op roten ~ 53
 ZETTEN, POTTEN IN DE OVEN ~
 19
 zetten, reserve in pakken ~ 54
 zetten, (stenen) op een hoop ~
 53
 zetten, (stenen) op hopen ~ 53
 zetten, (stenen) op rijen ~ 53
 zeven 57
 ZEVEN, KOLEN ~ 57
 zich afbeulen 35
 ZICH, HET MEESTE VUUR AAN
 ~ TREKKEN 22
 zich moren 35
 zich poejakken 35
 zich schinden 35
 ZIGZAGOVEN 59
 zigzagoven 59
 zijbred 36
 zijde 75
 zijde, hoge ~ 75
 zijde, korte ~ 75, 76
 zijde, korte, smalle ~ 76
 zijde, kromme ~ 82
 zijde, lange ~ 75, 76
 zijde, lange, brede ~ 76
 zijde, lange, smalle ~ 75
 zijde, platte ~ 75
 zijde, ruwe ~ 75
 zijde, smalle ~ 75, 76
 zijgat 16
 zijkant 75, 76
 zijn, halfdoor op ~ kop 75
 zijn, halve brik op ~ lengte 75
 zijvorstpan 86
 ZIJWAND, LOSSE ~ VAN DE
 KRUIWAGEN 36
 ZINKPUT 79
 zinkput 79
 zoete steen 73
 zolder 62
 ZOLDER VAN DE
 POTTENBAKKERIJ 15
 zomp 40, 79, 80
 zompen 39
 zompman 39
 zombakkers 52
 zombrikken 52
 zonnebak 52
 zonnebakken 52
 zonnebakken stenen 52
 zonnebakkeren 52
 zonnebakkers 52
 zonnebrandstenen 52
 zonnebrikken 52
 zonstenen 52
 ZOUT IN HET VUUR GOEIEN 88
 zouten 88
 zuivere leem 31
 ZULTVORM 28
 zuurkoolpot 27
 zwarte grond 32
 zwarte grond afdoen 32
 zwarte grond wegvoeren 32
 zwarte man 62
 zwarte potten 28
 zwembrik 72
 zwemsteen 72
 ZWENGHOUT 37
 zwing 37

Van het *Woordenboek van de Limburgse Dialecten* verschenen tot nu toe de volgende afleveringen:

Deel I. Agrarische terminologie

- WLD, Inl. en I.1: dr. A. Weijnen, dr. J. Goossens, drs. P. Goossens, *Woordenboek van de Limburgse Dialecten, Inleiding en Agrarische terminologie, afl. 1 (bemesten en ploegen)*, Assen, 1983 (77 en 166 p.). ISBN 90 232 1820 5.
- WLD, I.2 dr. A. Weijnen, dr. J. Goossens, drs. P. Goossens, *Woordenboek van de Limburgse Dialecten, Agrarische terminologie, afl. 2 (eggen en slepen)*, Assen, 1984 (80 p.). ISBN 90 232 1819 1.
- WLD, I.3 drs. J. Kruijssen, dr. J. Goossens, *Woordenboek van de Limburgse Dialecten, Agrarische terminologie, afl. 3 (weidebouw)*, Assen/Maastricht, 1991 (136 p.). ISBN 90 232 2634 8.
- WLD, I.4 drs. J. Kruijssen, dr. J. Goossens, *Woordenboek van de Limburgse Dialecten, Agrarische terminologie, afl. 4 (verbouw van graangewassen)*, Assen/Maastricht, 1992 (202 p.). ISBN 90 232 2751 4.

Deel II. Niet-agrarische vakterminologieën

- WLD, II.1 dr. H. Crompvoets, m.m.v. J. van Schijndel, *Woordenboek van de Limburgse Dialecten, Niet-agrarische vakterminologieën, afl. 1 (huisslachter en bakker)*, Assen/Maastricht, 1986 (214 p.). ISBN 90 232 2242 3.
- WLD, II.2 drs. H. van de Wijngaard, dr. H. Crompvoets, *Woordenboek van de Limburgse Dialecten, Niet-agrarische vakterminologieën, afl. 2 (bierbrouwer en stroopstoker)*, Assen/Maastricht, 1988 (70 p.). ISBN 90 232 2410 8.
- WLD, II.3 drs. H. van de Wijngaard, dr. H. Crompvoets, *Woordenboek van de Limburgse Dialecten, Niet-agrarische vakterminologieën, afl. 3 (molenaar)*, Assen/Maastricht, 1991 (242 p.). ISBN 90 232 2669 0.
- WLD, II.4 dr. H. Crompvoets, drs. H. van de Wijngaard, *Woordenboek van de Limburgse Dialecten, Niet-agrarische vakterminologieën, afl. 4 (tuwfsteker en ertsontginner)*, Assen/Maastricht, 1987 (132 p.). ISBN 90 232 2306 3.
- WLD, II.5 dr. H. Crompvoets, drs. H. van de Wijngaard, *Woordenboek van de Limburgse Dialecten, Niet-agrarische vakterminologieën, afl. 5 (mijnwerker)*, Assen/Maastricht, 1989 (293 p.). ISBN 90 232 2469 8.
- WLD, II.6 dr. H. Crompvoets, drs. H. van de Wijngaard, *Woordenboek van de Limburgse Dialecten, Niet-agrarische vakterminologieën, afl. 6 (imker, stro- of buntgrasvlechter)*, Assen/Maastricht, 1991 (128 p.). ISBN 90 232 2616 X.
- WLD, II.7 dr. H. Crompvoets, drs. H. van de Wijngaard, *Woordenboek van de Limburgse Dialecten, Niet-agrarische vakterminologieën, afl. 7 (kleermaker, naaister, handspinner, handwever, touwslager, mutsenmaakster)*, Assen, 1993 (208 p.). ISBN 90 232 2821 9.
- WLD, II.8 drs. H. van de Wijngaard, dr. H. Crompvoets, *Woordenboek van de Limburgse Dialecten, Niet-agrarische vakterminologieën, afl. 8 (pottenbakker, steenbakker, pannembakker, gresbuisenindustrie)*, Assen, 1993 (135 p.). ISBN 90 232 2872 3.

